

Zeitschrift: Bulletin des Schweizerischen Elektrotechnischen Vereins
Herausgeber: Schweizerischer Elektrotechnischer Verein ; Verband Schweizerischer Elektrizitätswerke
Band: 60 (1969)
Heft: 7

Werbung

Nutzungsbedingungen

Die ETH-Bibliothek ist die Anbieterin der digitalisierten Zeitschriften. Sie besitzt keine Urheberrechte an den Zeitschriften und ist nicht verantwortlich für deren Inhalte. Die Rechte liegen in der Regel bei den Herausgebern beziehungsweise den externen Rechteinhabern. [Siehe Rechtliche Hinweise.](#)

Conditions d'utilisation

L'ETH Library est le fournisseur des revues numérisées. Elle ne détient aucun droit d'auteur sur les revues et n'est pas responsable de leur contenu. En règle générale, les droits sont détenus par les éditeurs ou les détenteurs de droits externes. [Voir Informations légales.](#)

Terms of use

The ETH Library is the provider of the digitised journals. It does not own any copyrights to the journals and is not responsible for their content. The rights usually lie with the publishers or the external rights holders. [See Legal notice.](#)

Download PDF: 18.03.2025

ETH-Bibliothek Zürich, E-Periodica, <https://www.e-periodica.ch>

STUDEX-Freiluftendkappen

für Kunststoff- und Papierbleikabel bis 4 kV Prüfspannung • Patente angemeldet

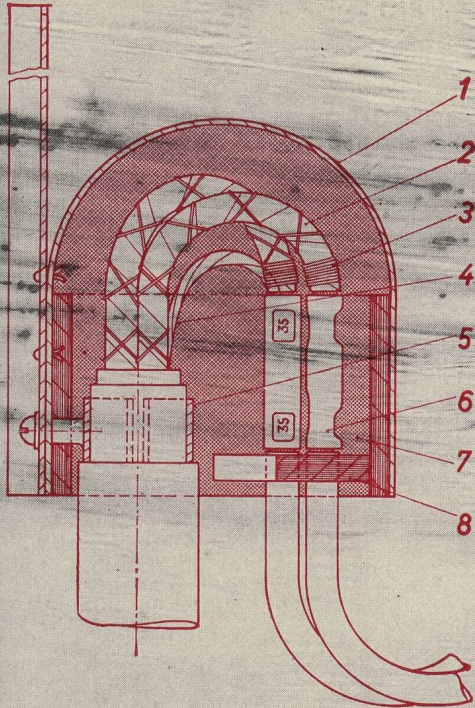

- 1 Al-Behälter
- 2 T-Leiter ca. 1 cm abisolieren 3
- 4 Verbindung: Nulleiter-Bride
- 5 Klemme
- 6 Spitbride
- 7 Giessharz
- 8 Gummisegment

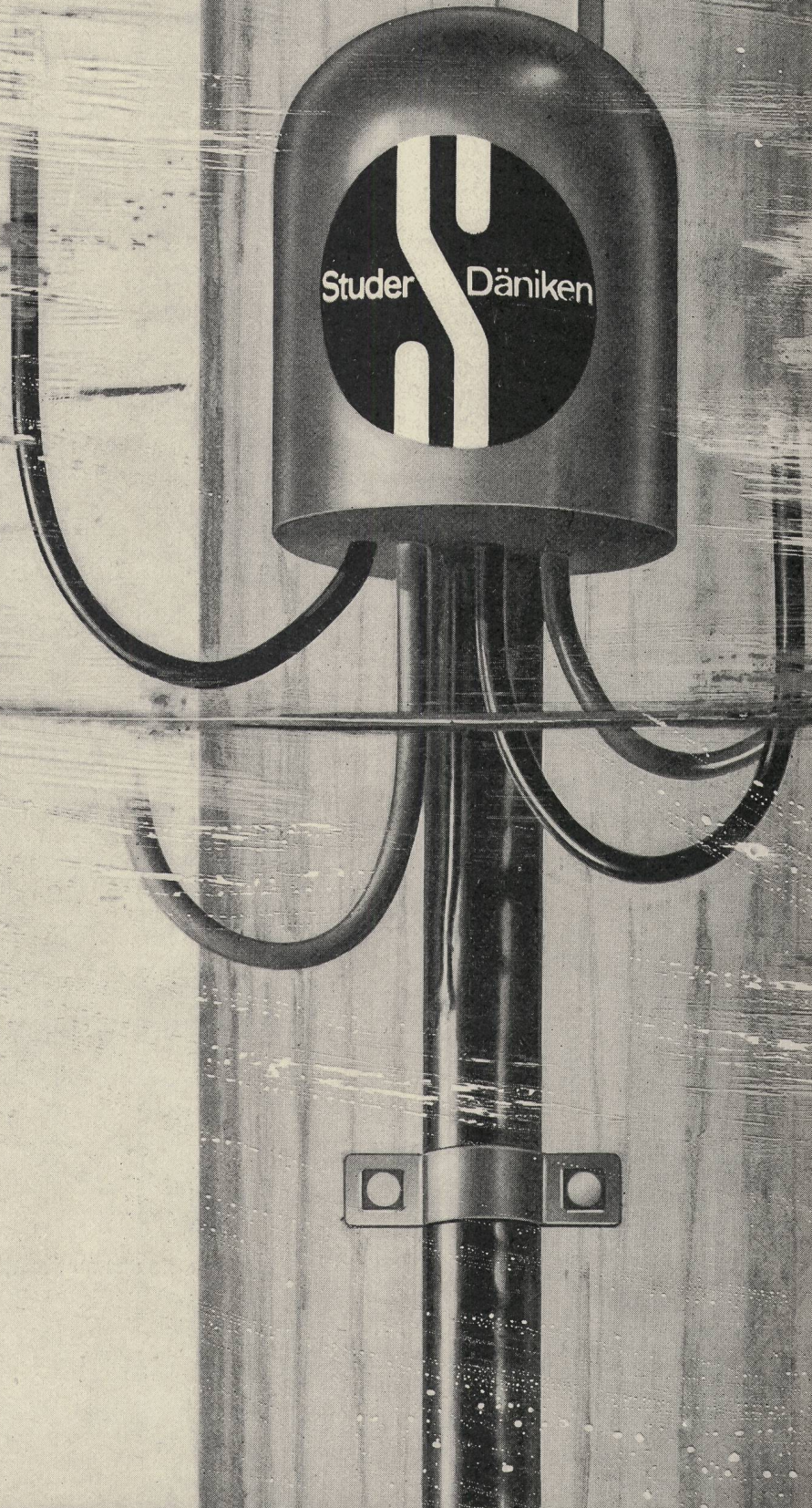

Studer

Draht- und Kabelwerk AG
4658 Däniken
Telephon (062) 6 14 44

**Diese Grossüberbauung wird vollelektrisch
beheizt**

**Beheizen auch Sie Ihre Überbauungen
vollelektrisch mit Star-Unity-Apparaten!**

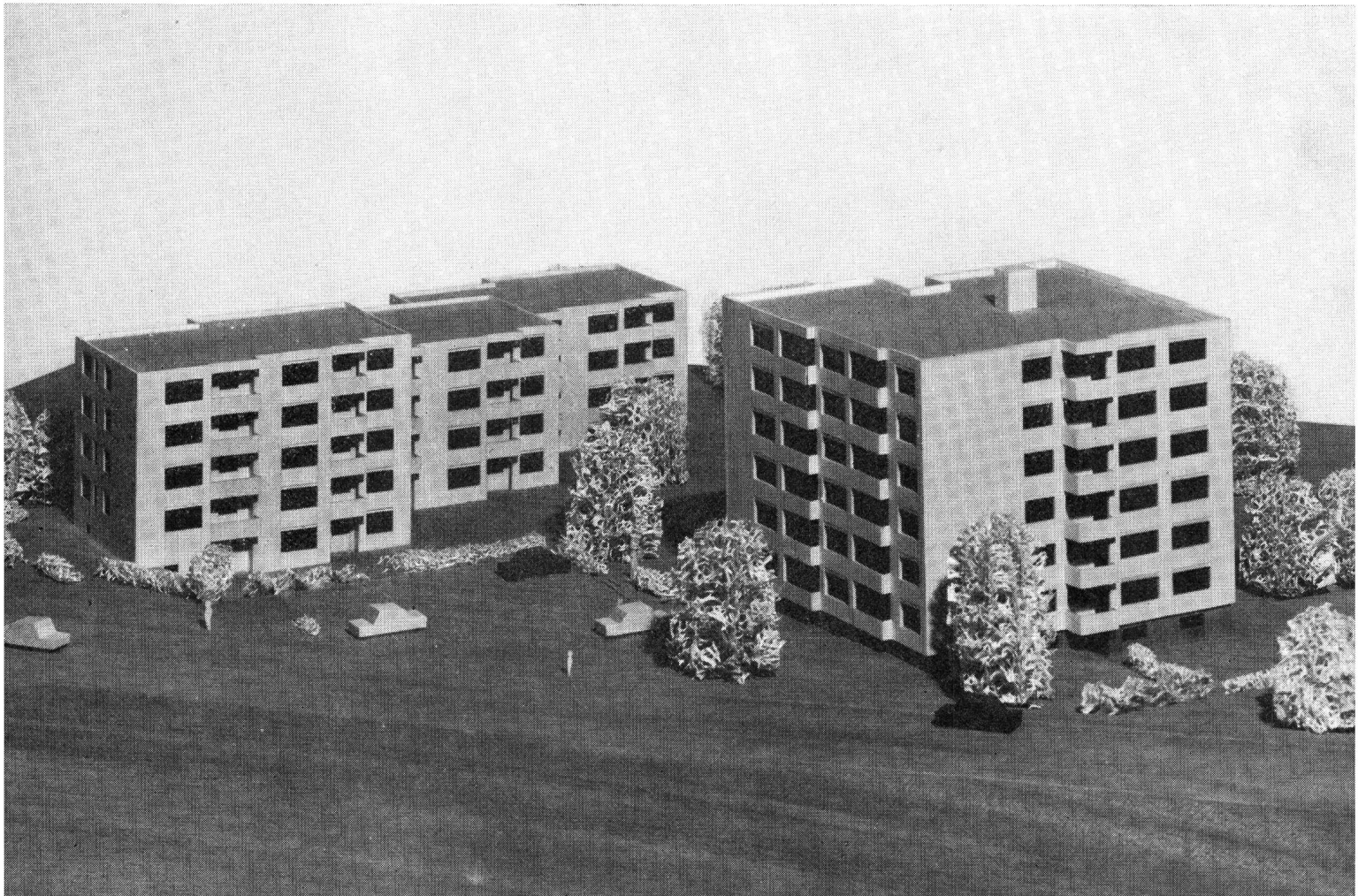

(Projektierung und Ausführung der Elektro-Heizanlage Star Unity AG, Fabrik elektrischer Apparate, Zürich, in Au/ZH)

Wünschen auch Sie eine **Wärmebedarfs-Berechnung?**

Seit Januar 1969 arbeiten wir mit **IBM-Computer** (System IBM 360/IBM 1050/55)

Weshalb dieser Durchbruch zur Spitze: Um noch genauere Berechnungen anzustellen —
Um noch speditiver zu arbeiten —
Um Ihnen mühsame Berechnungen zu ersparen —
Um noch bessere Lösungen Ihrer Heizprobleme zu errechnen —
Um Ihnen noch besser zu dienen!

Besuchen Sie uns an der MUBA, Halle 13, Stand 451



Star Unity AG

**Fabrik elektrischer Apparate
Büro und Fabrik in 8804 Au/ZH**

**8053 Zürich
Tel. 051/75 04 04**



MUBA

12. – 22. 4. 69

**Halle 22, Untergeschoss,
Stand 363 ☎ 061/49 85 48**

Wir freuen uns auf Ihren Besuch

OTTO FISCHER AG

Elektrotechnische Artikel en gros
Zürich Sihlquai 125 Postfach 8023 Zürich
☎ 051/42 33 11 ☎ 051/44 35 88 Telex 54 763

Feller- Lichtregler

Helligkeit
nach Wunsch

für Glühlampen 40 bis 440 Watt

an Stelle eines gewöhnlichen Schalters einbaubar
mit SEV-Sicherheitszeichen 
radioentstört

Adolf Feller AG CH-8810 Horgen

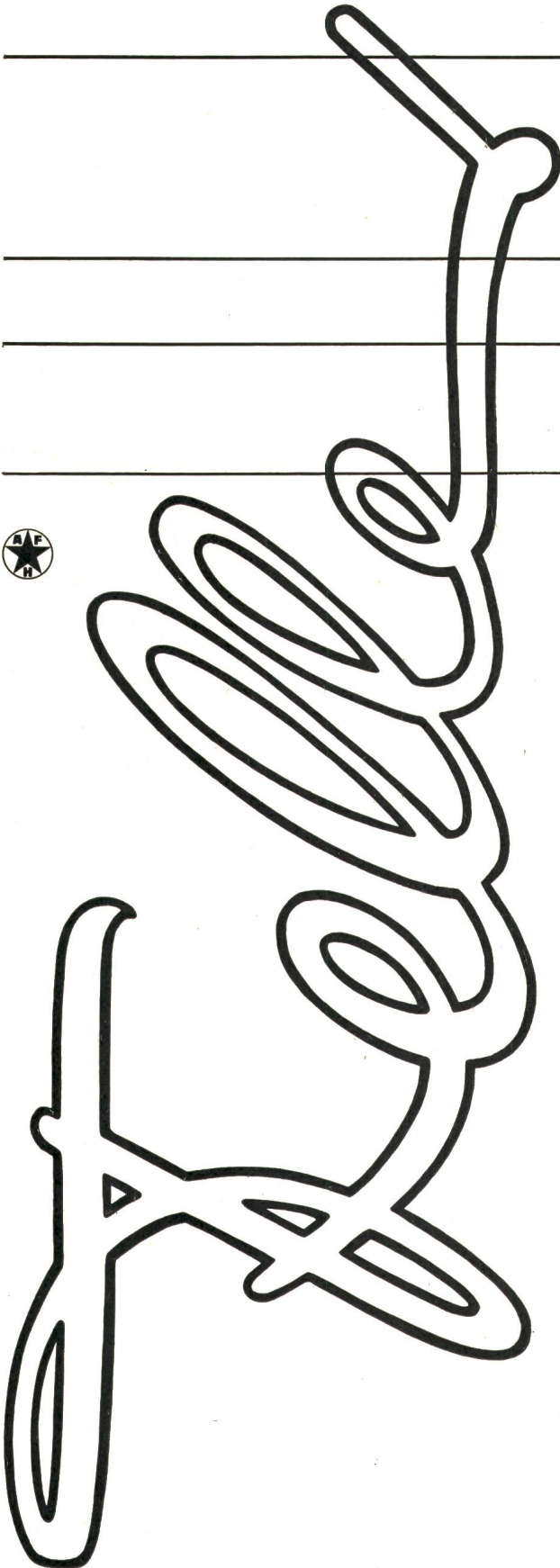

**Muba:
Halle 22, Stand 331**

Schweizer Mustermesse Basel

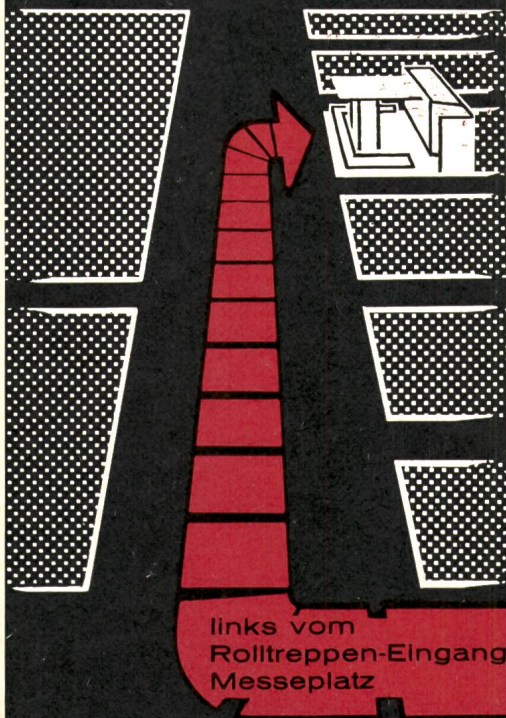

links vom
Rolltreppen-Eingang
Messeplatz



ROESCH AG KOBLENZ/SCHWEIZ

stellt aus: Sicherungsmaterial
Abzweigmaterial
Lampenfassungen
Handlampen
Pressteile & Stanzartikel
für die Elektroindustrie



Beehren Sie uns mit Ihrem Besuche am neuen MUBA-Stand. Zur Besprechung besonderer Probleme, stellen wir Ihnen unsere Zeit gerne zur Verfügung. Es wird uns freuen, Sie begrüßen zu dürfen.

Wir erwarten Sie in Halle 22 - Untergeschoß Stand 7227

Ein sicherer Griff



AGRO

AGRO-Produkte sind durchdachte und ausgereifte Bauteile für das Elektroinstallationsgewerbe und die Maschinen- und Apparate-Industrie.

Wir lösen Ihre Installations- und Anschlussprobleme.

Rufen Sie uns . . .

Tel. 064/47 21 61/62

AGRO
AG
CH-5502 Hunzenschwil

DIE ELEKTRIZITAET Quelle des Wissens

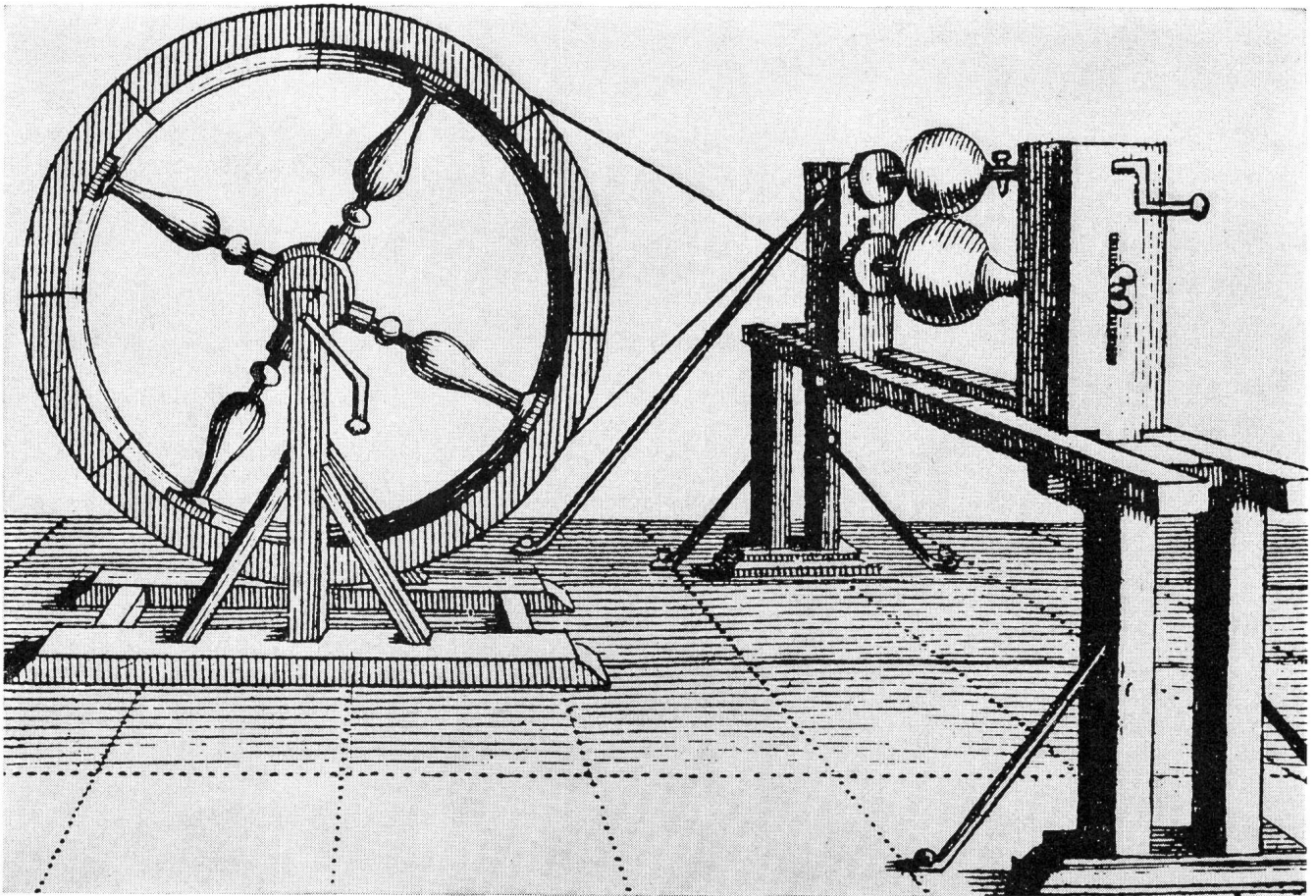

Von Jallabert verwendete elektrische Maschine von Otto von Guericke

Es war Otto von Guericke, Bürgermeister von Magdeburg, der im 17. Jahrhundert den ersten elektrischen Funken erzeugte. Guericke erfand eine hauptsächlich aus einer Schwefelkugel bestehende Maschine. Er brachte diese in Drehung, so dass sie, wenn jemand die Hände darauf legte, eine Reibung erzeugte. Guericke hatte den Eindruck gewonnen, dass der Funke gleicher Natur sein könnte wie die Blitze am Himmel.

Guericke's Entdeckung öffnete ein neues Kapitel in der Geschichte der Menschheit; sie lieferte den Schlüssel zur modernen Wissenschaft.

Heute, in den modern ausgerüsteten Laboratorien der Kabel- und Drahtwerke Cossonay, braucht man nur einen Schalter zu drehen, um einen Funken von 2400000 Volt zu erzeugen, der die Blitzwirkung auf Kabeln und ihrem Zubehör nachahmt.

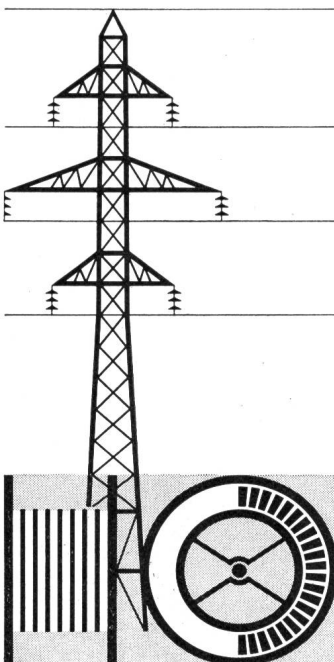

S.A. DES CABLERIES ET TRÉFILERIES DE COSSONAY

10 000
SACE Leistungsschalter in der Schweiz

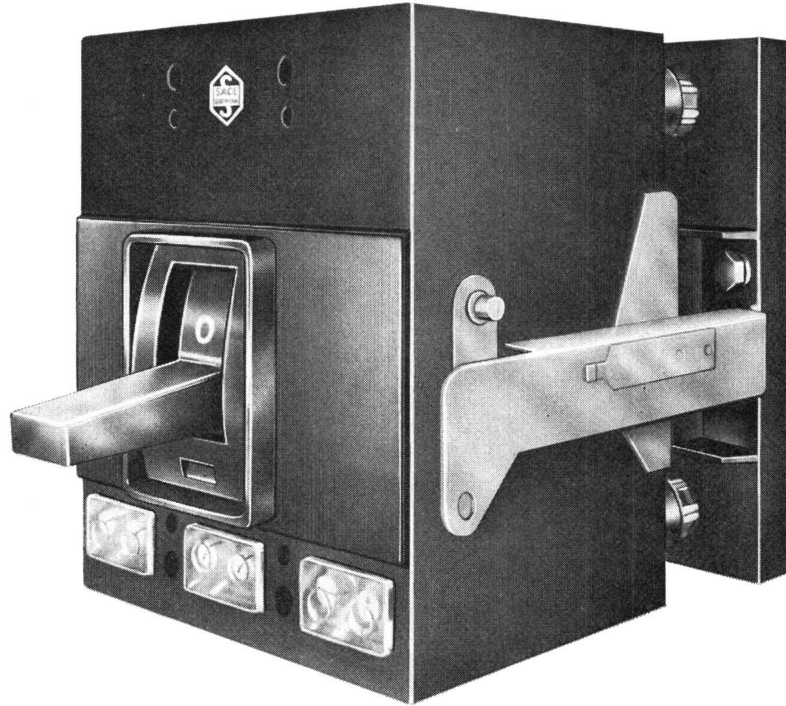

SACE S.p.a. Bergamo

baut Leistungsschalter von 63-4500 A mit Abschaltvermögen bis 100 kA_{eff} für selektiven Schutz – SEV-geprüft. Alle Schalter mit Schnelleinschaltung, für festen oder ausfahrbaren Einbau. SACE stellt auch oelarme Schalter, Magnet-schalter für Mittelspannung, Marine-schalter und Schaltanlagen her.

Leistungsschalter Typ Z500 (Bild)

Nennstrom	500 A
Nennspannung	500 und 1000 V
Abschaltvermögen bei 380 V _~	30 kA _{eff}
(cos φ ≥ 0,25) bei 500 V _~	20 kA _{eff}
bei 1000 V _~	10 kA _{eff}

Dieser Schalter verfügt über auswechselbare, thermisch und magnetisch einstellbare Überstrom- und Kurzschlussauslöser und kann mit Motorantrieb, Abschaltrelais, Hilfskontakten und anderen Zubehörteilen ausgerüstet werden.

Er ist für feste oder ausfahrbare Montage gebaut und eignet sich ganz besonders zum Schutze von Transformatoren, Generatoren, Leitungen und Verbrauchern.

TRACO ZURICH

TRACO TRADING COMPANY LIMITED
 JENATSCHSTR.1 8027 ZURICH TEL. 051 271291

peyer

Viele diskutieren den Fortschritt. Manche verwirklichen ihn mit der neuen **Peyer Mini-Kompakt-Station**

(selbstverständlich aus glasfaserarmiertem Polyester)

Hochspannungs-Anlage:
Bis 4 Kompakt-Schalt-Einheiten
Reihe 20, 3polig schaltbar

Transformatoren-Kammer:
Einsatz von Schweizer
Norm-Transformatoren
bis 630 kVA

Niederspannungs-Verteilung:
Bis 10 NHS-Gruppen,
dazu viel Platz für den Einbau
weiterer Apparate

Kleinstabmessungen:
L = 2700 mm
B = 1700 mm
H = 1500 mm über Boden

Witterungsbeständiges,
unverwüstliches Gehäuse aus
glasfaserarmiertem Polyester

Einfache, zeitsparende Montage;
die Station wird fixfertig ver-
drahtet und anschlussbereit
geliefert.

Niedrigste Kosten für Land-
erwerb; keine Wartung; keine
Baubewilligung erforderlich

Vom Eidg. Starkstrominspektorat
begutachtet

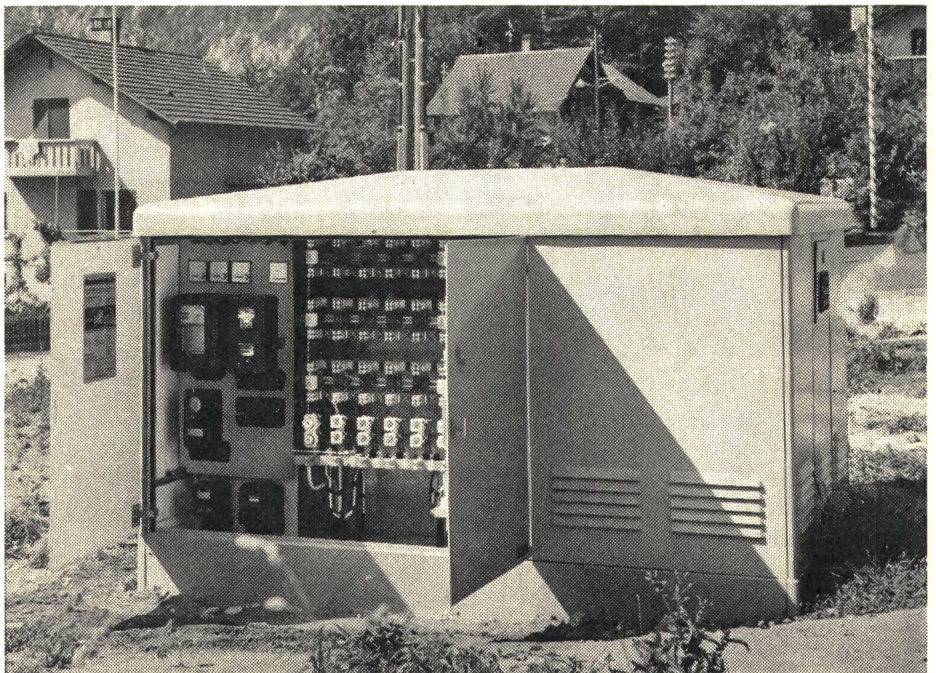
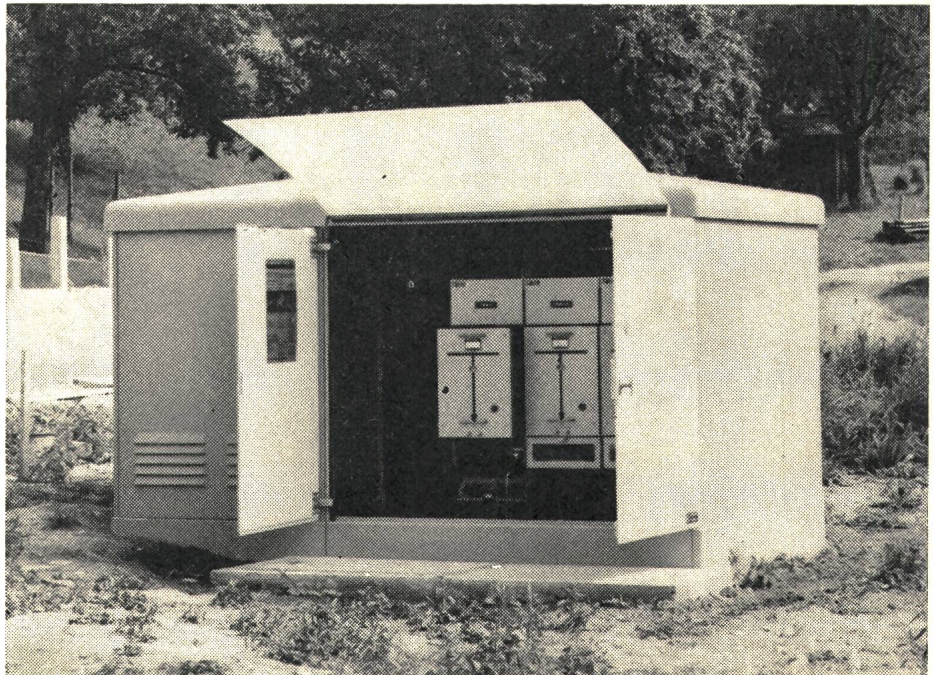

Grösste Sicherheit durch gekapselte berührungsgeschützte Schalteinheiten; vollisolierte Verschalung.

Ausbau- und erweiterungsfähig = zukunftssicher.
Moderne, solide Ausführung; ästhetische Form.



SIEGFRIED PEYER ING + CO. 8832 WOLLERAU

Telex: peyertecnic wlr 75570

Telefon 051 76 46 46

camille bauer

an der Mustermesse 1969
12. – 22. April

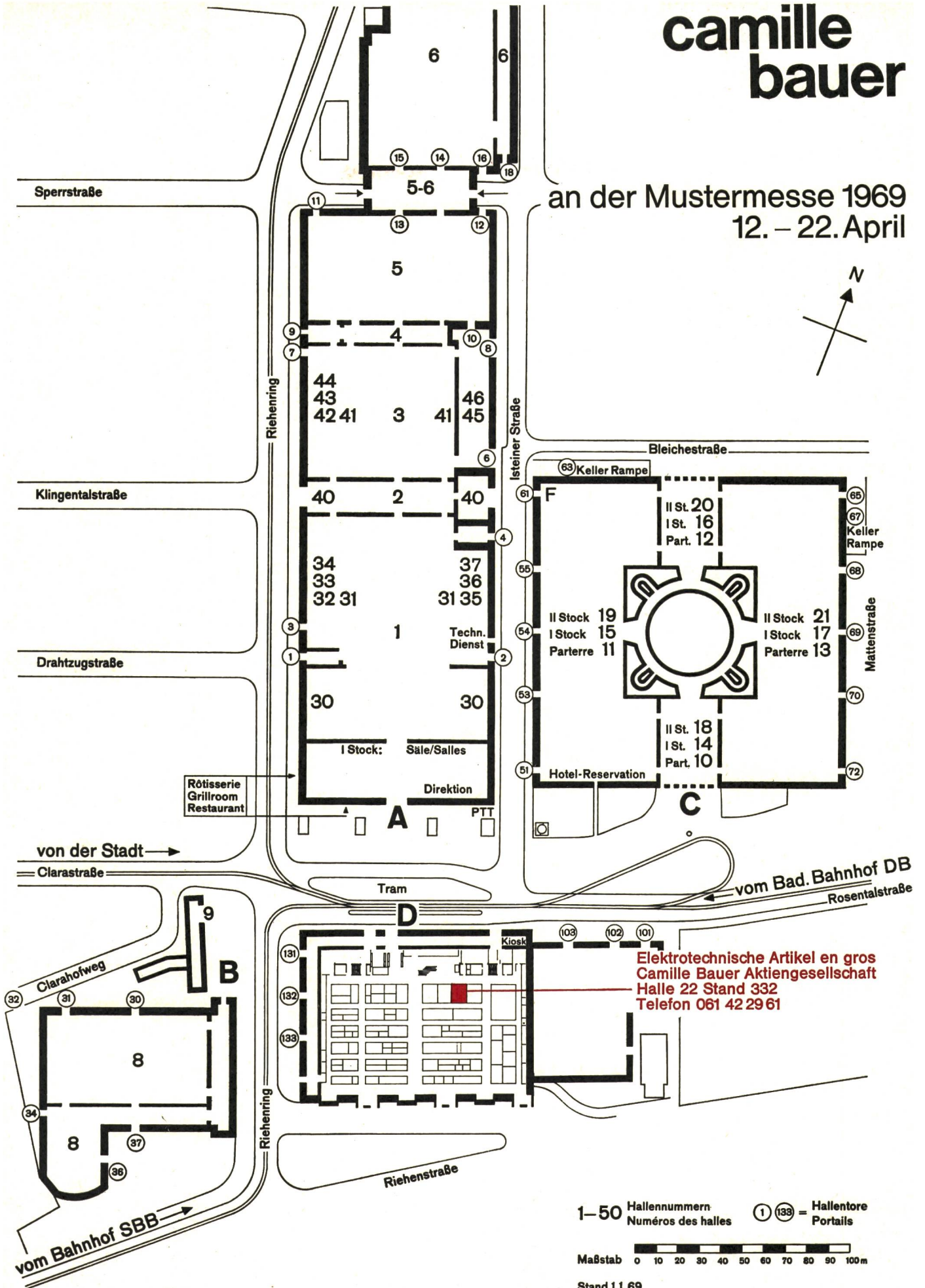

Elektrotechnische Artikel en gros
Camille Bauer Aktiengesellschaft
Halle 22 Stand 332
Telefon 061 42 29 61

1-50 Hallennummern
Numéros des halles

1 133 = Hallentore
Portails

Maßstab 0 10 20 30 40 50 60 70 80 90 100 m

Stand 1.1.69

MOTORANTRIEBE GARDY

die wirtschaftlichsten
der Fernsteuerungen

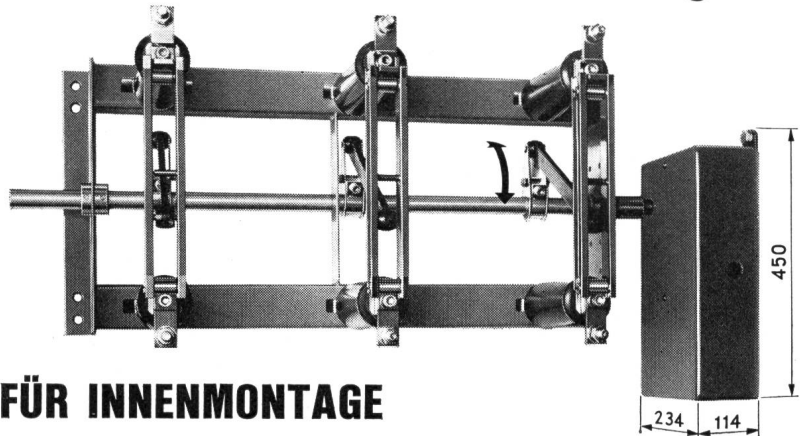
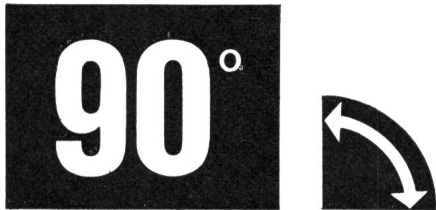

FÜR INNENMONTAGE

- Schaltwinkel der Antriebswelle 90°.
- Nenndrehmoment 15 mkg; Maximal-Drehmoment, unter gewissen Bedingungen, 25 mkg.
- Ausführung mit aufgebauter Antriebswelle entweder vorne oder hinten.
- Eingebauter Endstellungs-Signalschalter.
- Möglichkeit für Handantrieb im Falle eines Stromunterbruchs.
- Äusserst reduzierte Abmessungen.



Siehe Katalogblatt TS 27 760



FÜR AUSSENMONTAGE

- Schaltwinkel der Antriebswelle 180°.
- Nenndrehmoment 30 mkg.
- Zwei Modelle zur Wahl, horizontal und vertikal.
- Gehäuse aus Aluminiumguss.
- Möglichkeit für Handantrieb im Falle eines Stromunterbruchs.
- Eingebauter Endstellungs-Signalschalter.

Siehe Katalogblatt TS 27 765

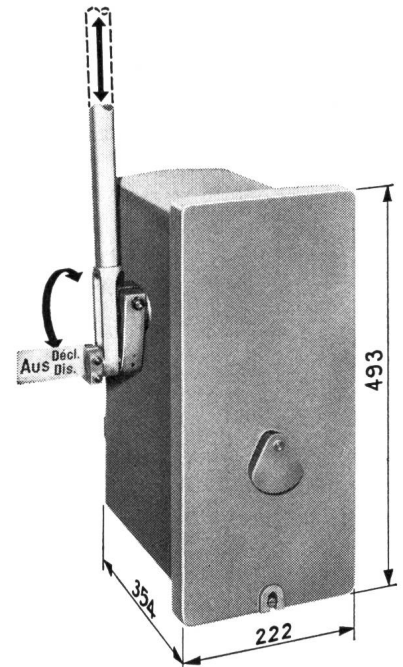

GARDY SA GENÈVE

TEL. (022) 25 02 26

TELEX 22 067

FABRIK ELEKTRISCHER APPARATE FÜR HOCH- UND NIEDERSpannung



**Schweizer Mustermesse
Basel
Halle 22 / Stand Nr. 344**



**Elektro-Material AG Installationsmaterial
und elektrische
Apparate en gros**

Längere Lebensdauer

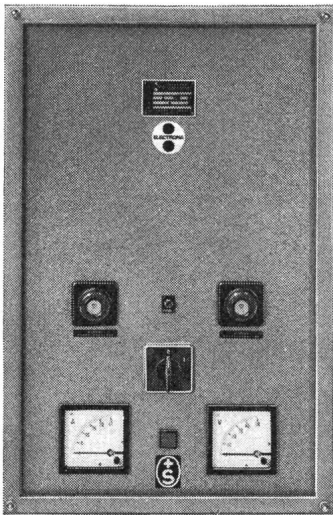

Es dürfte bekannt sein, dass gleichmässige Nahrung, in Menge wie in Qualität, in derselben Küche zubereitet, die besten Voraussetzungen für ein längeres Leben bieten. Dasselbe gilt bei der Bestimmung der Lebensdauer Ihrer Batterie. Sie können durch eine technisch richtig bemessene Ladung einer Batterie deren Lebensdauer weitgehend selber bestimmen. Denn auch Batterien kann man <überladen> oder <verhungern> lassen. Electrona baut daher nicht nur

Batterien, sondern auch Gleichrichter jeder Ladeart und Grösse, deren Charakteristiken dem Betrieb genau angepasst sind.

Lassen Sie sich bei der Anschaffung von Akkumulatoren-Batterien und Ladeanlagen von Electrona-Fachleuten beraten.

Electrona SA,
Accumulatoren-
fabrik,
2017 Boudry NE
Tel. 038/64246

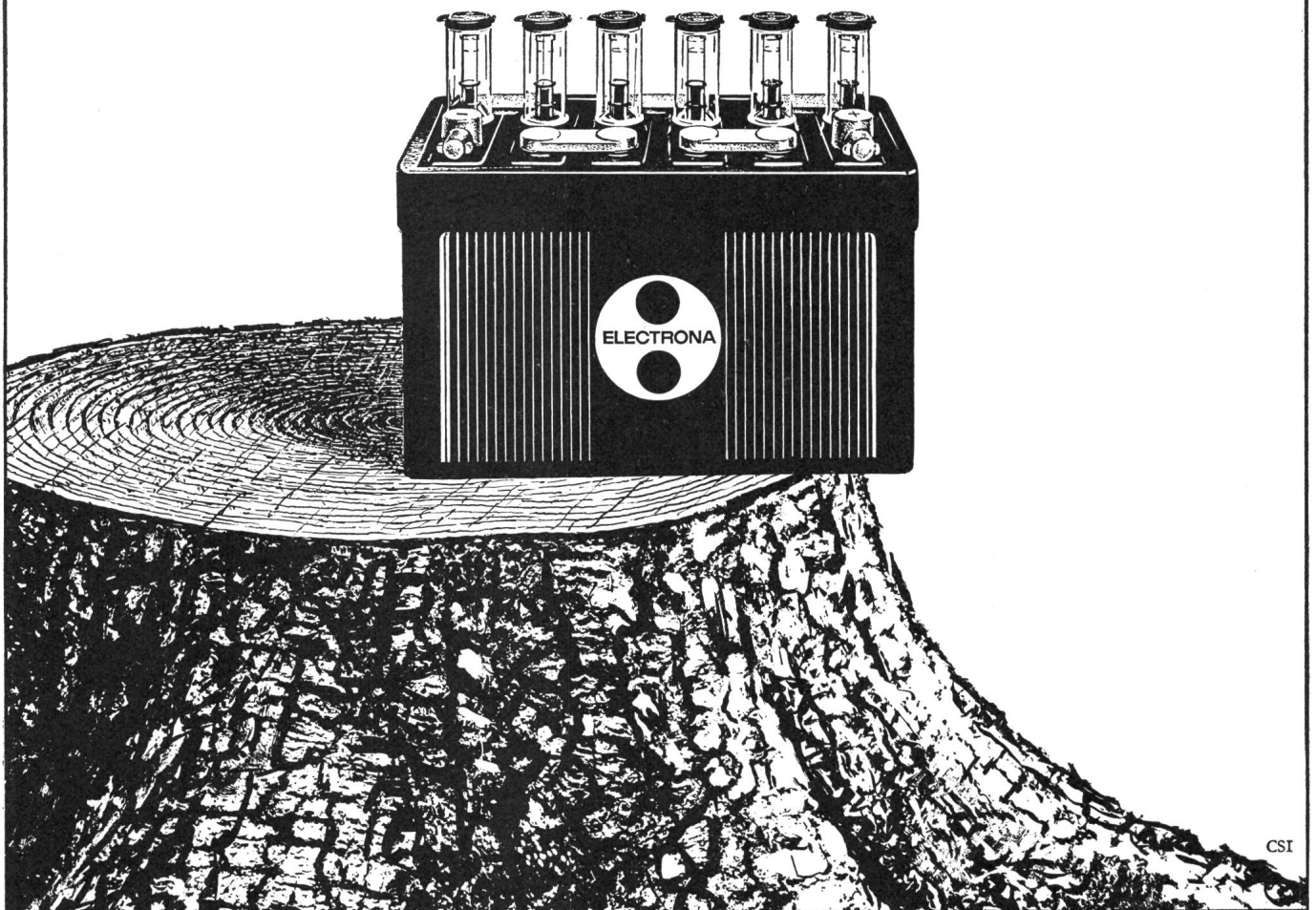

CSI

HAEFELY

Vollisolierte Sammelschiener

für Innenraum-Anlagen gedrängter Bauart ge
währen:
volle Übersichtlichkeit der Anlage,
Verwendbarkeit normaler Schalt- und Meßge
räte,
volle Betriebssicherheit,
Reduktion des Bauvolumens um ca. 40%.

Ausführung mit weicher Vollisolation aus öl
imprägniertem und durch Kondensatorein
lagen gesteuertem Papier-Dielektrikum.

Jedes Schienenelement ist eine selbständig
Bau-Einheit:
mit eigener Ölfüllung unter Luftabschluß
selbsttragend und in jeder Lage montierbar
montagefertig geliefert.

Nennspannungen: 72,5 ... 300 kV,
Nennströme bis zu 2500 A,
Länge eines Schienenelementes bis zu ca. 15 m
lieferbar mit einem oder zwei Bögen,
frei von inneren Entladungen, thermisch stab
kurzschlußfest.

Das erste Unterwerk 170 kV mit HAEFELY
Schienen ist seit mehr als 5 Jahren anstands
los in Betrieb.

72,5 kV**72,5 kV****123 kV****170 kV****245 kV****300 kV**

▲ Schienenelement 145 kV, 2000 A,
für ein Umspannwerk
in der chemischen Industrie

Kunststoff in der Küche

Hausfrauen bevorzugen Kunststoff-Arbeitstische in der Küche, weil sie

warmgriffig, schallfrei und pflegefreundlich sind. Und weil man sie in vielen Farben und Dessins haben kann.



Eigens für Kunststoff-Arbeitstische wurden diese neuen Therma-Geräte entwickelt:

die hochklappbaren Kochtafeln, die nur beim Kochen Platz brauchen, die flache Kochmulde «Oktagon» und der Bausatz für den Spültisch mit eigenen Abläufen für das Becken und die neuartige Tropfmulde.

Beim Einbau beanspruchen sie alle (natürlich mit Ausnahme des Spülbeckens) nur die Dicke des Tischblattes. Als Wandverkleidung weisen die leicht montier- und demontierbaren, porzellanemaillierten Stahl- oder kunststoffbelegten Holztafeln ideale Eigenschaften auf.

Kochtafeln, Oktagon, Bausatz für den Spültisch und Wandverkleidungselemente baut man ein in Therma-Küchen und andere moderne Küchen mit Kunststoff-Arbeitstischen.

Therma AG 8762 Schwanden
Telefon 058 714 41
Büros und Küchenausstellungen in
Zürich, Bern, Basel, Lausanne, Genf
und Cadenazzo

Pionier der Küche

therma

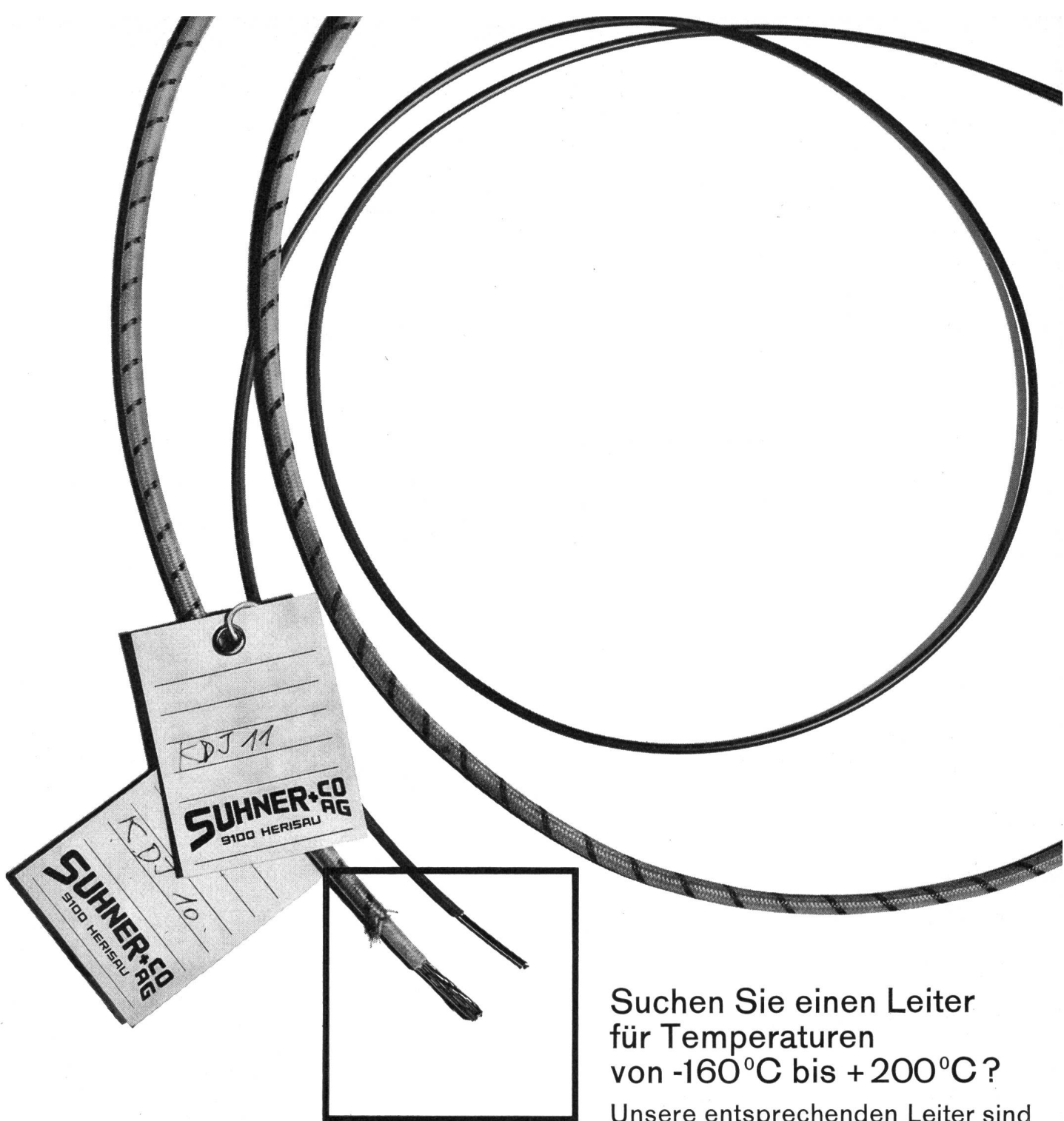

Suchen Sie einen Leiter für Temperaturen von -160°C bis $+200^{\circ}\text{C}$?

Unsere entsprechenden Leiter sind mit Teflon FEP isoliert und vom SEV geprüft. Sie widerstehen zudem den meisten Chemikalien und Lösungsmitteln wie Flugbenzin, Öl usw. Dazu besitzen sie hervorragende elektrische Eigenschaften: Spez. elektr. Widerstand grösser als $10^{17} \Omega \cdot \text{cm}$, Prüfspannung 2000V, 50Hz, Durchschlagsspannung grösser als 10kV.

Teflon-isolierte Leiter werden deshalb in Beleuchtungskörpern, Wärmeapparaten, elektronischen Geräten, Computern und Flugzeugen verwendet.

Suhner + Co. AG
9100 Herisau, Telefon 071-511831

POLYKARBONAT METALLISIERT

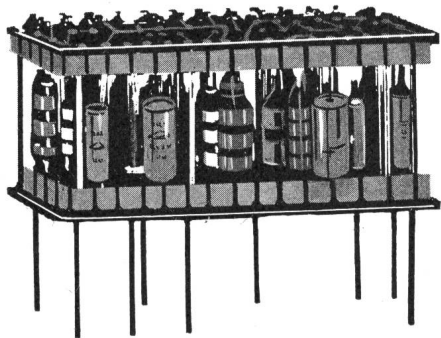

Miniaturausführung

Kapazitätswerte: 33 pF bis 91 nF

Reihe E 12 oder E 24

Toleranzen ± 10 , ± 5 , $\pm 2\%$

Spannung: 63 bis 400 V-

Ausführung: Zylindrisch mit axialen Anschlüssen

\varnothing 4 bis 9 mm, gleichbleibende Länge: 10 mm

POLYSTYREN

Normaltypen

Kapazitätswerte: 10 pF bis 1 μ F

Reihen E 12 bis E 18

Toleranzen ± 10 bis $\pm 2\%$

Spannung: 100 bis 630 V-

Reihe R 5

Induktionsfreie Typen

Kapazitätswerte: 100 pF bis 1 μ F

Reihe E 12 bis Reihe E 96

Toleranzen ± 10 bis $\pm 1\%$

Spannung: 100 V-

POLYESTER METALLISIERT

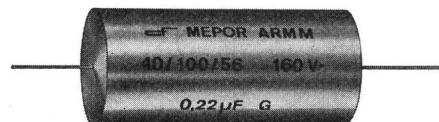
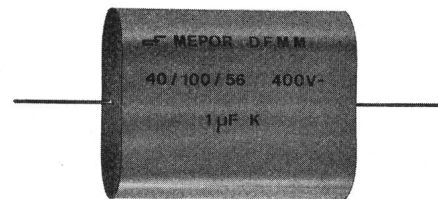

Normalausführung

Kapazitätswerte: 10 nF bis 10 μ F

Reihe E 6 oder E 12

Toleranzen ± 10 , ± 5 , $\pm 2\%$

Spannung: 63 bis 400 V

Reihe R 5

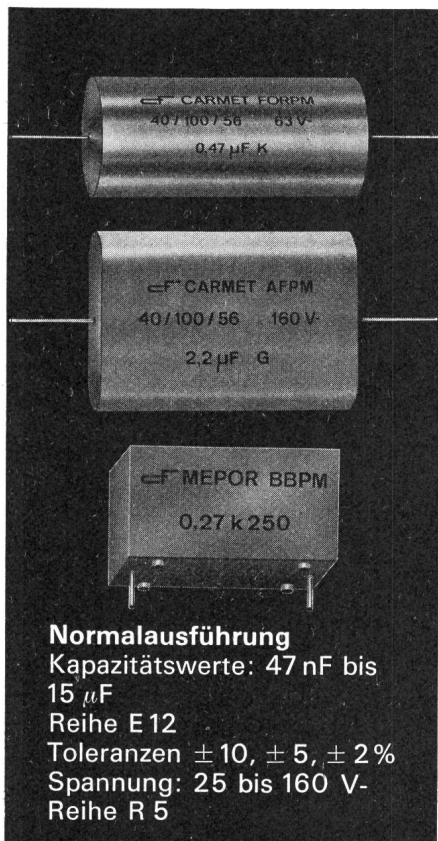

Normalausführung

Kapazitätswerte: 47 nF bis 15 μ F

Reihe E 12

Toleranzen ± 10 , ± 5 , $\pm 2\%$

Spannung: 25 bis 160 V-

Reihe R 5

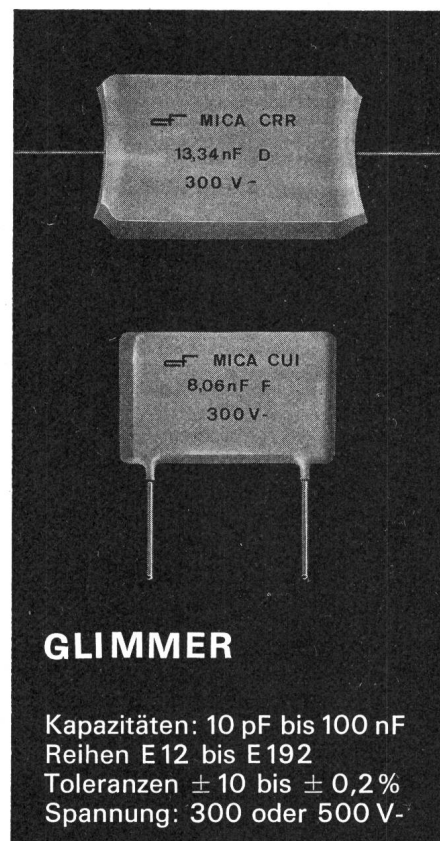
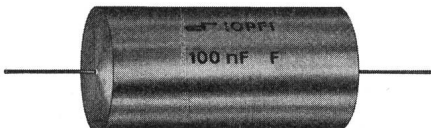
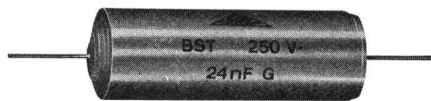

GLIMMER

Kapazitäten: 10 pF bis 100 nF
Reihen E 12 bis E 192

Toleranzen ± 10 bis $\pm 0,2\%$

Spannung: 300 oder 500 V-

20042

CONDENSATEURS FRIBOURG S.A.

7-13, ROUTE DE LA FONDERIE

☎ (037) 2 29 22

1700 FRIBOURG / SUISSE

TELEX 36 170



Ein grosser Wurf... ein kleines Gerät!

Die ZELLWEGER-Rundsteuerung passt sich jeder Situation an! Nun auch ein Kleinst-Empfänger: noch einfacher, nur 1 Befehl; noch kleiner, er passt in jeden Kandelaber; noch billiger, weniger als 100 Fr.; aber unverändert gross in der Leistung: 380 V, 15 A, $\cos\varphi \geq 0,3$, 380 V, 25 A, $\cos\varphi = 1$. Damit werden ZELLWEGER-Anlagen noch wirtschaftlicher! Das ZELLWEGER-Rundsteuer-System eignet sich gleich gut für kleinste und grösste Netze. Lassen Sie sich unverbindlich beraten.

Zellweger
USTER

Zellweger AG, Apparate- und Maschinenfabriken Uster, CH-8610 Uster/Schweiz

Bei Abzweigungen: Buser-Dosen

MUBA:
Halle 22
Stand 435

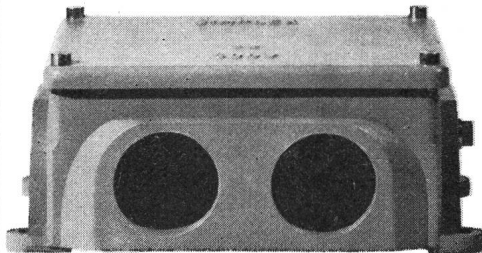
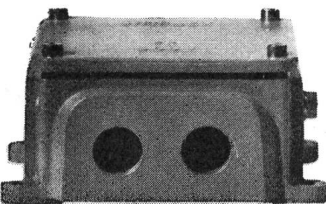
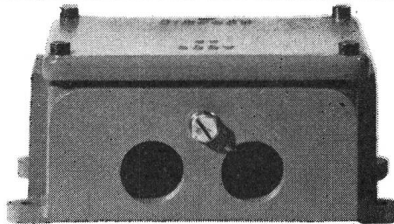
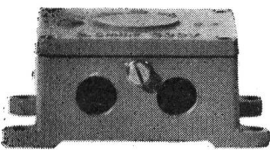
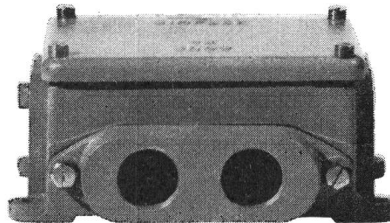
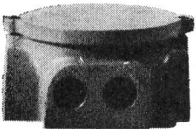
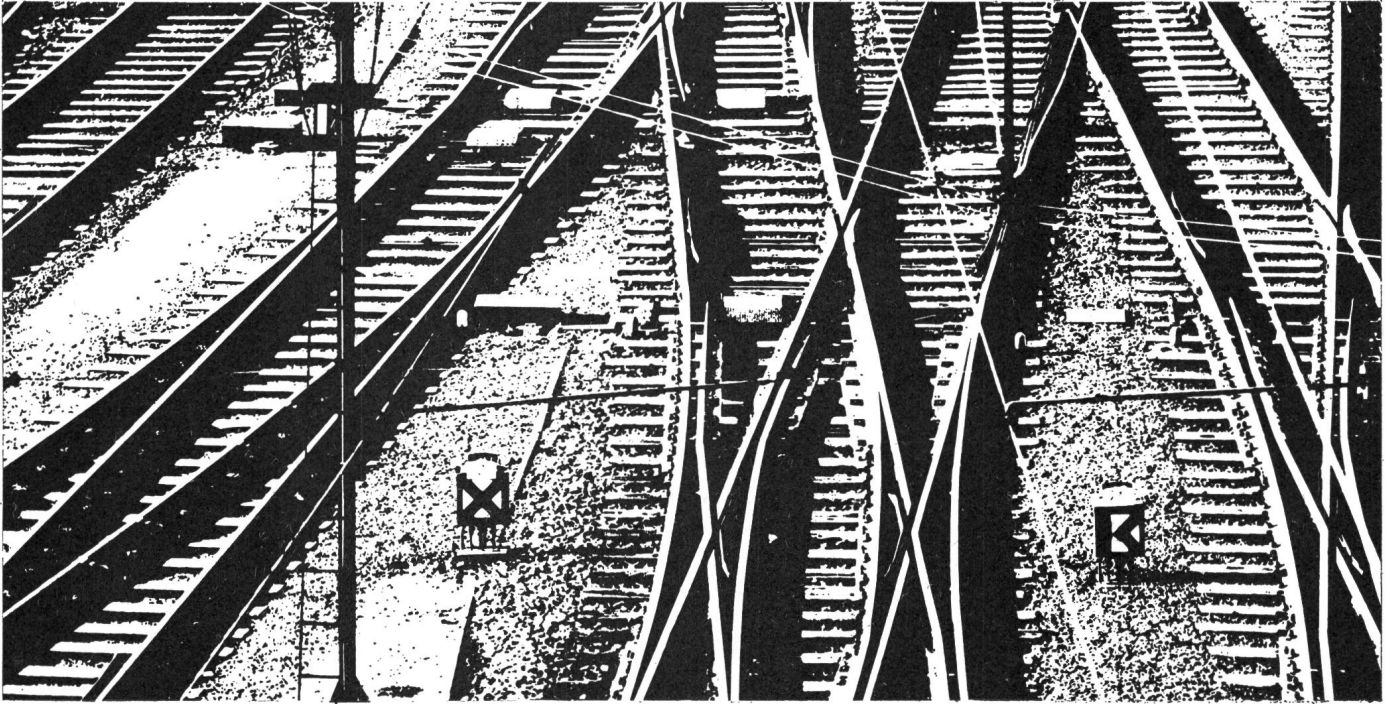

Simplex-Dosen
aus Guss

5 verschiedene Grössen. 7 verschiedene Ausführungen. Mit einsetzbarem Abzweigung $4 \times 1,5 \text{ mm}^2$, bzw. Klemmeneinsätzen von $1,5$ bis 50 mm^2 . Grau gespritzt oder feuerverzinkt. Erhältlich beim Elektrogrossisten.

 **Tschudin & Heid AG.**

4153 Reinach

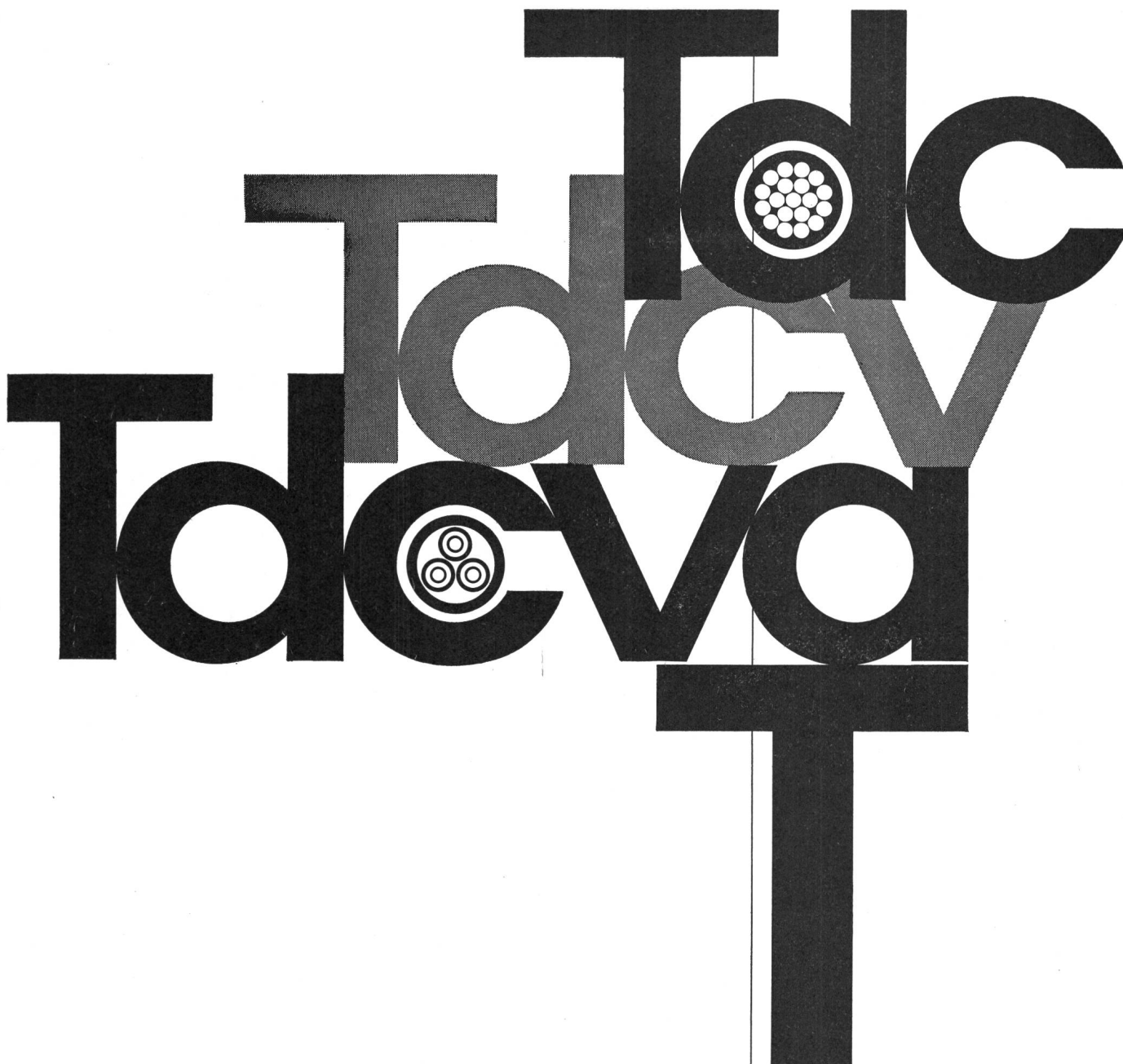

Société Anonyme

R.+E. HUBER
PFÄFFIKON ZH

Manufactures Suisses de câbles et fils
électriques et d'articles en caoutchouc
Téléphone (051) 97 53 01 Fondée 1882

Câbles Tdc et Tdcv

A un ou plusieurs conducteurs pour des installations fixes, pour le raccordement de machines et d'appareils. Ils existent en de multiples exécutions pour des installations de signalisation et de télécommande selon les prescriptions de l'ASE.

Câbles Tdca-T et Tdcva-T

Avec armature en feuillard galvanisé peuvent être posés directement dans la terre. Ils sont prévus comme câble à un ou plusieurs conducteurs pour l'alimentation en courant fort pour les bâtiments et l'éclairage public. Montage simplifié.

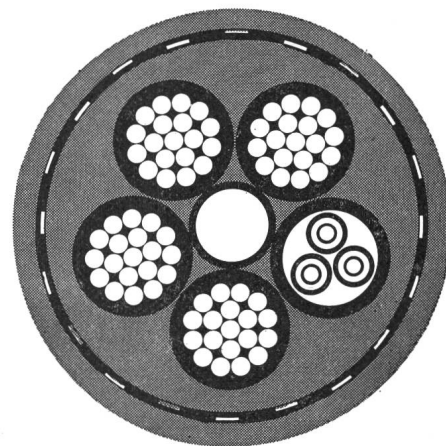

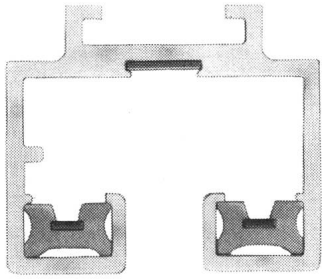

No. 4725

Stromführende Ankerschiene 1P+N+E, 16 A, 250 V Nr. 4725

⊕ und ausl. Pat. ang.

Phasenleiter und Nulleiter isoliert,
nicht berührbar
Schutzleiter nicht stromführend, berührbar
Zum Aufhängen
oder zum Anschrauben durch den
entsprechend breit dimensionierten
Schutzleiter hindurch
Mit Schultern zum Auflegen von
herabgehängten Deckenelementen

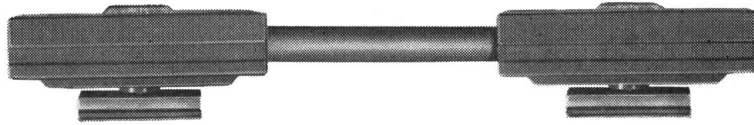

No. 4729

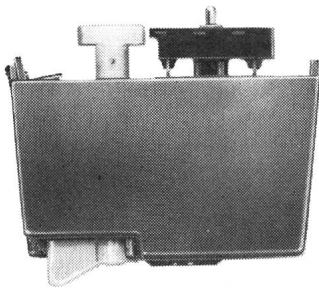

No. 4740

Die Schienen werden in Längen von 5 m
geliefert und vom Besteller auf das
gewünschte Mass zugeschnitten

Für die elektrische Verbindung wird eine
neuartige Kontaktvorrichtung Nr. 4729
in die Enden der zu verbindenden
Schienenstücke eingeschoben

Zur stromführenden Ankerschiene sind
lieferbar:

Universal-Adapter Nr. 4740
zum Anschliessen von handelsüblichen
Spotleuchten und Scheinwerfern jeden
Fabrikats

Klein-Adapter mit Porzellanfassung E 27
Nr. 4741

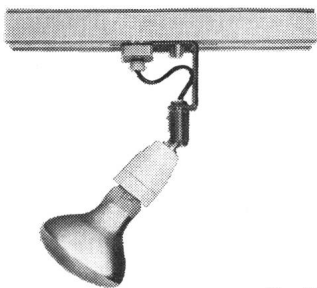

No. 4741

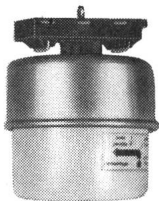

No. 4738/12

Steckdosen Fabrikat Feller 10 A, 250 V,
Typ 12, 13 und 14 Nr. 4738/12

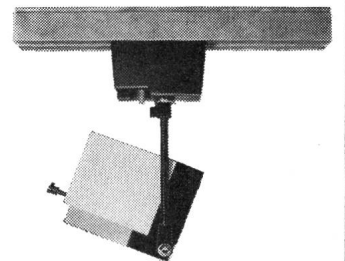
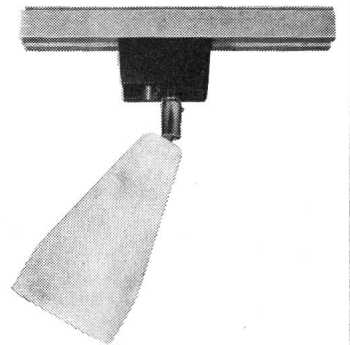
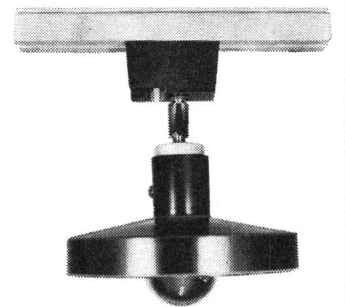
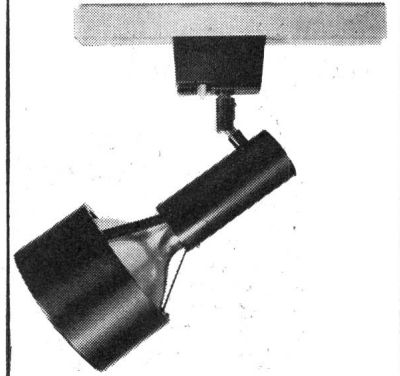
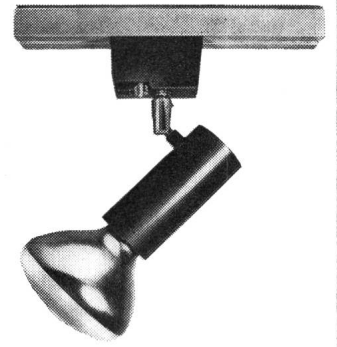

OSKAR WOERTZ BASEL

Fabrik elektrotechnischer Artikel

Telephon 061 - 23 45 30

MUBA Halle 22, Stand 353

Leistungsfähigere Motoren dank unseren neuen **Nutenisolationen**

mit verbesserten Eigenschaften und besserer Verarbeitbarkeit
Wärmeklasse B...F (130...155 °C)

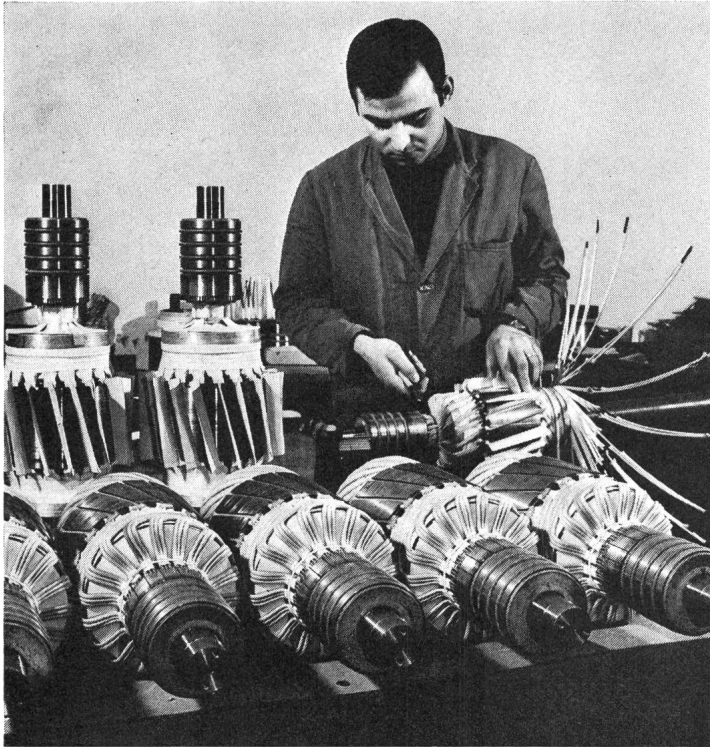

Myoflex N

mit **Nomex**® kaschierte Polyesterfolie
(® Polyamidpapier der Firma Du Pont de Nemours)

Myoflex PV

mit **Polyestervlies**
kaschierte Polyesterfolie

sehr gute Saugfähigkeit
gegenüber Imprägnierlacken

Anwendungsgebiete

Nuten-, Lagen- und
Phasen-Isolation

Während sich für die Klasse-E-Motoren nach wie vor unser bekanntes Myoflex eignet, weisen **Myoflex N** und **Myoflex PV** folgende besonderen Vorteile auf:

- höhere Temperaturbeständigkeit
- vorzügliche dielektrische Eigenschaften
- sehr gut verarbeitbar, auch auf Automaten
- erhöhte mechanische Festigkeit
- ausgezeichnete Zug- und Reissfestigkeit

Unsere Fachleute dienen Ihnen gerne mit weiterer Auskunft



ISOLA

**Schweizerische Isola-Werke
Breitenbach**

Telephon (061) 802121 / 801421

Telex 62479

Gefahrlos für Jung und Alt sind

WEBER Leitungsschutz-Automaten



Selbst bei Dunkelheit können Sie die Automaten absolut sicher bedienen, da der Hebelgriff die Schaltstellung immer deutlich anzeigt. Sie ersparen sich auch das lästige Suchen nach neuen Sicherungspatronen.

Technische Daten:

6 A, 10 A, 15 A, 20 A und 25 A, 380 V

Typ LS: magnetische Auslösung beim 4- bis 6fachen Nennstrom

Typ LG: magnetische Auslösung beim 10- bis 14fachen Nennstrom

Ihr Grossist liefert Ihnen diese Produkte ab Lager.

WEBER AG CH-6020 EMMENBRÜCKE TEL. (041) 5 22 44

Fabrik elektrotechnischer Artikel und Apparate

Service Center Basel (061) 42 16 55
Service Center Luzern (041) 5 78 78
Bureau de Neuchâtel (038) 4 25 44

Service Center Lausanne (021) 24 45 47
Service Center Zürich (051) 62 22 55

ELMES 20

ein elektronisches Universalinstrument mit Feldeffekt-Transistoren

neu:

klein

in den Abmessungen
(18,5 x 13,5 x 7 cm)

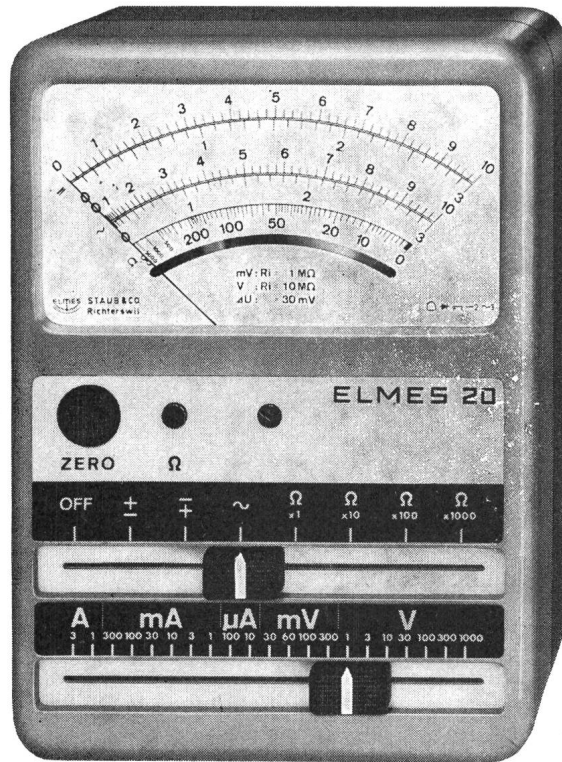

gross

in der Leistung

zum Messen von:

- Gleichstrom
- Gleichspannung
- Wechselstrom
- Wechselspannung
- Widerstand
- Hochfrequenz

49 Messbereiche

- grosse Empfindlichkeit
- hohe Genauigkeit
- temperaturkompensiert
- hohe Nullpunkt Konstanz
- überlastfest
- abgeschirmt gegen HF-Felder
- stossfestes Messwerk
- bruchsicheres Gehäuse
- unabhängig vom Netz
- 2 Normalbatterien
- Spannung stabilisiert
- übersichtliche Skala

für Labor, Betrieb und Service

genau, zuverlässig
leicht zu bedienen

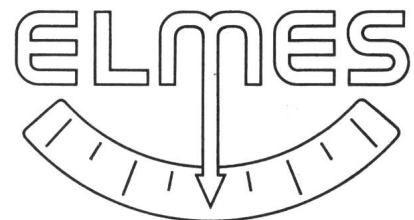

Wir bitten um unverbindliche, ausführliche Dokumentation Vorführung

Firma _____

Sachbearbeiter _____

Adresse _____

ELMES Staub + Co.

Fabrik elektrischer Messinstrumente
CH-8805 Richterswil ZH/Schweiz
Telefon 051/76 22 22

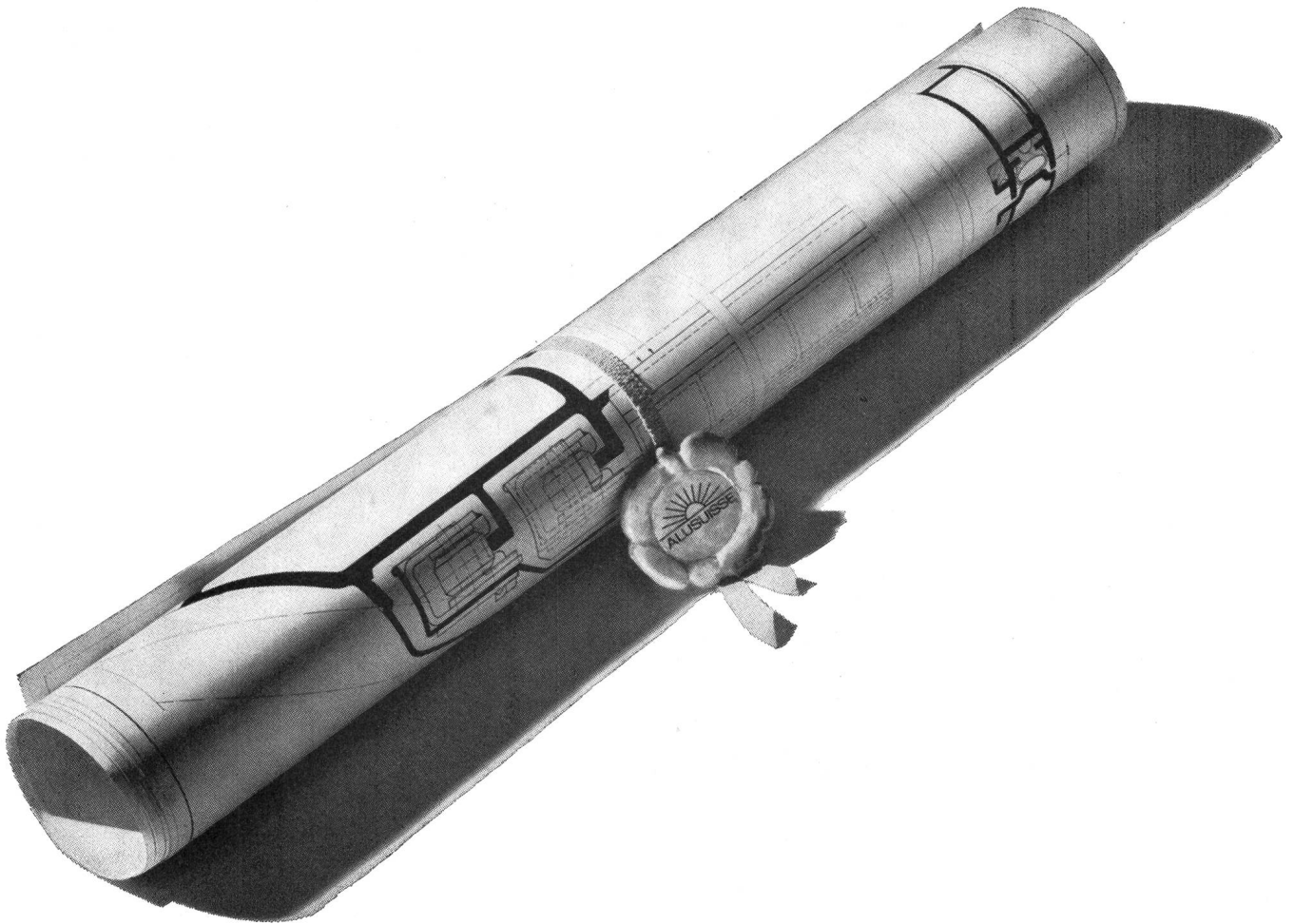

Das geistige Eigentum...

...bleibt im Besitz des Kunden, auch wenn die Alusuisse in Zusammenarbeit massgebend an der Lösung einer Konstruktion beteiligt ist. Es ist Aufgabe der Alusuisse-Entwicklungsabteilung, den Kunden umfassende Erfahrungen zu vermitteln, und diese bei der Bearbeitung neuer Anwendungen zu beraten. Die Wahl der geeigneten Legierung, Konstruktionsart und Verarbeitung ist für den Erfolg entscheidend. Arbeiten Sie zu Ihrem Vorteil mit Alusuisse-Material und kostenloser Alusuisse-Beratung.

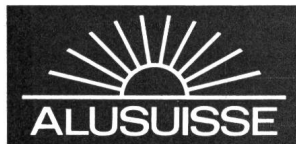

Schweizerische Aluminium AG Verkaufsabteilung 8048 Zürich Tel. 051/54 80 80



KONTAKTPRESSUNG

Kabelkabelschuhe 0,5—500 mm²
 Stoss- und Abzweigverbinder

Vollständiges Werkzeugprogramm
 Hand- und Montagezangen
 Hydraulische Presswerkzeuge bis 100 t Druck

Soudag-UNIPRESS für Seriarbeiten
 mit auswechselbaren Matrizen

Flachsteckverbindungen

Flachstecker isoliert und unisoliert
 Flachsteckleisten / Steck-Schraubklemmen

Presskabelschuhe isoliert und unisoliert

Hitzebeständige Kabelschuhe
 Kabelend-Hülsen und -Ösen
 Abisolierzangen, Kabelscheren
 Kabelhaltebänder aus Polyäthylen

Verlangen Sie unseren Katalog «Elektromaterial»

Soudag AG

8050 Zürich Friesstrasse 17b Tel. 051/46 30 40

Wenn Ventilatoren dann



Ein vielseitiges Programm von Ventilatoren für Industrie, Gewerbe und Haushalt.

1
AWAG-BONAIR Fensterventilatoren
Ein wirtschaftlicher, qualitativ hochwertiger Ventilator für Fenster- oder Maueranbau. Luftleistung ca. 420 m³/h. Unentbehrlich für Küchen, Badezimmer, Wartezimmer, Büro- und gewerbliche Räume bis ca. 50 m³. Hochelegante Form, ruhiger Lauf, einfacher Einbau. Auch für Vor- und Rückwärtsgang, d. h. für Entlüftung oder Belüftung mit je 2 Geschwindigkeiten lieferbar.



3
Wandeinbau-Ventilatoren



für putzbündigen (unsichtbaren) Maueranbau, von 400-1500 m³/h Luftleistung. Einzigartig in Konstruktion und Preis.

6
Moderne Dachventilatoren
in verschiedensten Ausführungen, mit Axial- oder Radial-Ventilatoren. Wetterbeständige, formschöne Gehäuse aus Metall oder Polyester, Glasfaser - verstärkt, mit automatischen Verschlussklappen für Flach- und Schrägdächer. Für direkte Absaugung oder Entlüftung durch die Kanäle.



2
AWAG-TURBINETTE
Ein für den Abzug durch Luftkanäle oder für Maueranbau ideal passender Radialventilator in formschönem Gehäuse. Luftleistung ca. 600 m³/h. Drücke bis ca. 20 mm WS.



4
Hochleistungs-Axial-Ventilatoren



in modernster Ausführung, mit Wandring oder Rohrgewand mit ein- oder beidseitigen Flanschen; ein- oder drei-phasig, auch in Ex-Ausführung lieferbar. Völlig wartungsfrei, für jede Einbaulage. Regelbar oder mit zwei Drehzahlen. Äusserst kompakte, raum- und gewichtsparende Ausführung, dank Verwendung von Aussenläufermotoren.

5
Radial-Ventilatoren
in raum- und kostensparender Konstruktion, robuste Alu-Gussgehäuse, ab 80 m³/h freiblasend. Völlig wartungsfrei und für jede Einbaulage geeignet.

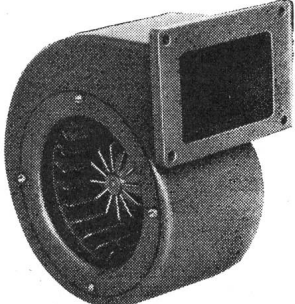

7
Axial-Ventilatoren für hohe Drücke und Volumen

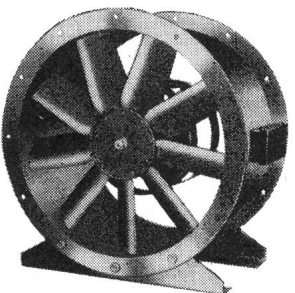

mit neuartiger, patentierter Flügelverstellung, Ø 300-1900 mm.

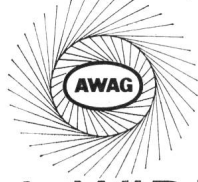

BON

A. WIDMER AG

8036 Zürich Sihlfeldstrasse 10 Tel. 051/33 99 32 / 34

Wir interessieren uns für folgende Ventilatoren. _____

und ersuchen um Zustellung Ihres Prospektmaterials.

Genaue Adresse: _____

25/B

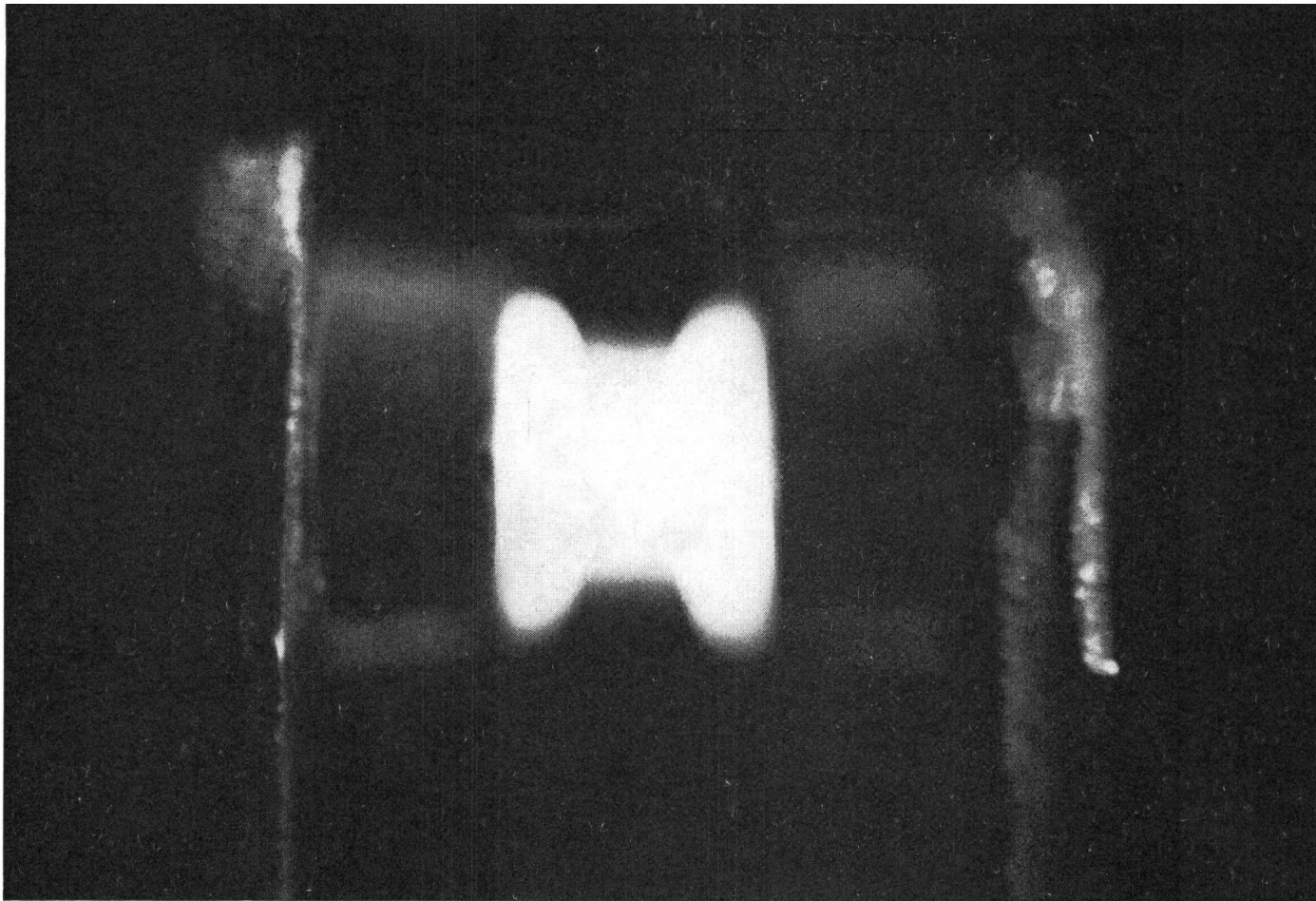

Prenez contact...

Notre production de contacts électriques est constamment adaptée aux besoins nouveaux de l'industrie. La grande variété de pièces disponibles, différentes par leurs formes, leurs dimensions et par les métaux précieux utilisés, permet de les adapter judicieusement à toutes les conditions de circuits électriques. Nos installations d'affinage électrolytique et de fonte à haute fréquence sous vide garantissent pour cette fabrication de métaux une grande pureté.

Nos contacts massifs en métaux précieux purs ou alliés, par exemple sous forme d'argent-palladium, argent-or, platine-iridium, platine-ruthénium, répondent aux plus hautes exigences thermiques et mécaniques. Si les contact-rivets de faible dimen-

sion sont faits de métaux massifs, nous utilisons aussi, pour les contacts de plus grande dimension, des bi-métaux plaqués, permettant une sensible économie du métal précieux.

Soudure d'argent, fils de résistance pour corps de chauffe en métaux précieux, couples thermiques en platine/platine-rhodié. Prenez contact avec :



Métaux Précieux SA, 2, avenue du Vignoble,
Succursales: **Métaux Précieux SA**, 7, bd du Théâtre,
Métaux Précieux SA, Pelikanstrasse 8,

Tél. (038) 5 72 31, Télex 35 101, **2000 Neuchâtel**
Tél. (022) 25 63 48, **1211 Genève**
Tél. (051) 25 87 37, **8039 Zürich**

Das ist der springende Punkt!

Wenn der Hut zu klein ist, kaufen Sie am besten einen neuen. Schwieriger wird es bereits, wenn beispielsweise die Garage nicht zur Grösse des Wagens passt.

Welche Lösung gibt es aber, wenn Sie vor dem Problem stehen, eine Hochspannungsanlage bei beschränkten Raumverhältnissen bauen zu müssen?

Sie entscheiden sich für eine Anlage mit DURESCA-isolierten Sammelschienen und Durchführungen. Die Verwendung solcher trocken-isolierten, kondensator-gesteuerten Hochspannungsleiter erlaubt Ihnen einwandfreie Dispositionen bei bedeutenden Raumeinsparungen.

Die nach patentiertem Verfahren hergestellten, geraden und gebogenen DURESCA-Leiter werden zur Zeit für Spannungen bis 170 kV und in Einzel-längen bis ca. 9 m ausgeführt.

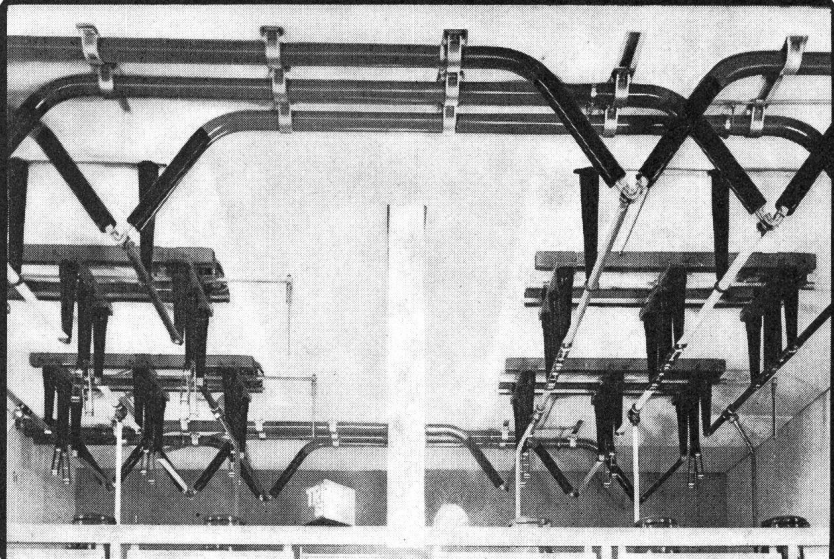
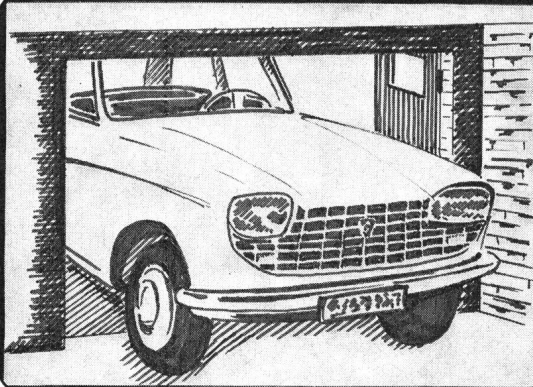

DURESCA®

MOSER-GLASER & CO AG, MUTTENZ

Es geht auch einfacher! Mit Scotchlok Klemmen.

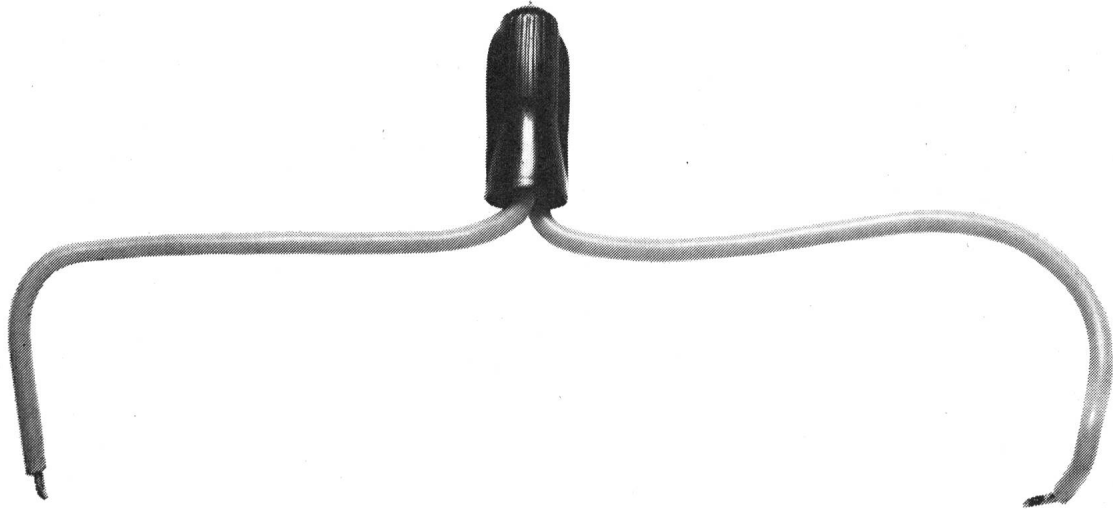

So einfach:

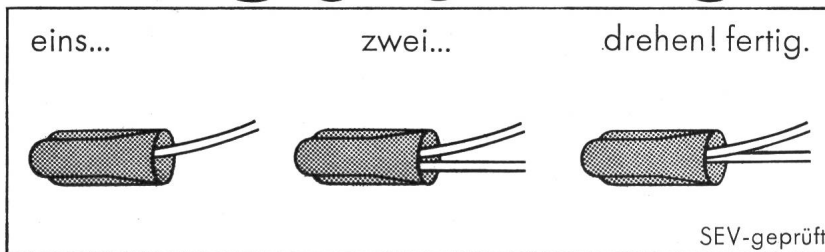

Ja, so einfach ist montieren mit 'Scotchlok'. Weder für die Montage noch für eine Demontage brauchen Sie irgendein Werkzeug. Probieren Sie selbst, wie schnell montieren jetzt geht. Und wie gut. 'Scotchlok' lassen sich besser in Dosen unterbringen, weil sie klein sind. Installieren mit 'Scotchlok' ist zudem sicher, denn 'Scotchlok' lösen sich nicht. Auch nicht

bei starken Vibrationen. Sie müssen 'Scotchlok' einmal selbst testen. Senden Sie uns einfach untenstehenden Bon ein! Wir senden Ihnen dann 'Scotchlok'-Muster zu. Damit Sie selbst sehen: montieren ist nicht mehr montieren. Ja,

Gewusst wie!



**montieren
ist nicht
montieren**

Minnesota Mining Products AG, Räfelstrasse 25, 8045 Zürich



Bon Ich möchte das neuartige Montieren mit 'Scotchlok' einmal selbst probieren können. Schicken Sie mir dazu – für mich kostenlos – 'Scotchlok'-Muster.

Firma _____
z. Hd. Herr _____
Adresse _____



Giessharz-Kabelarmaturen

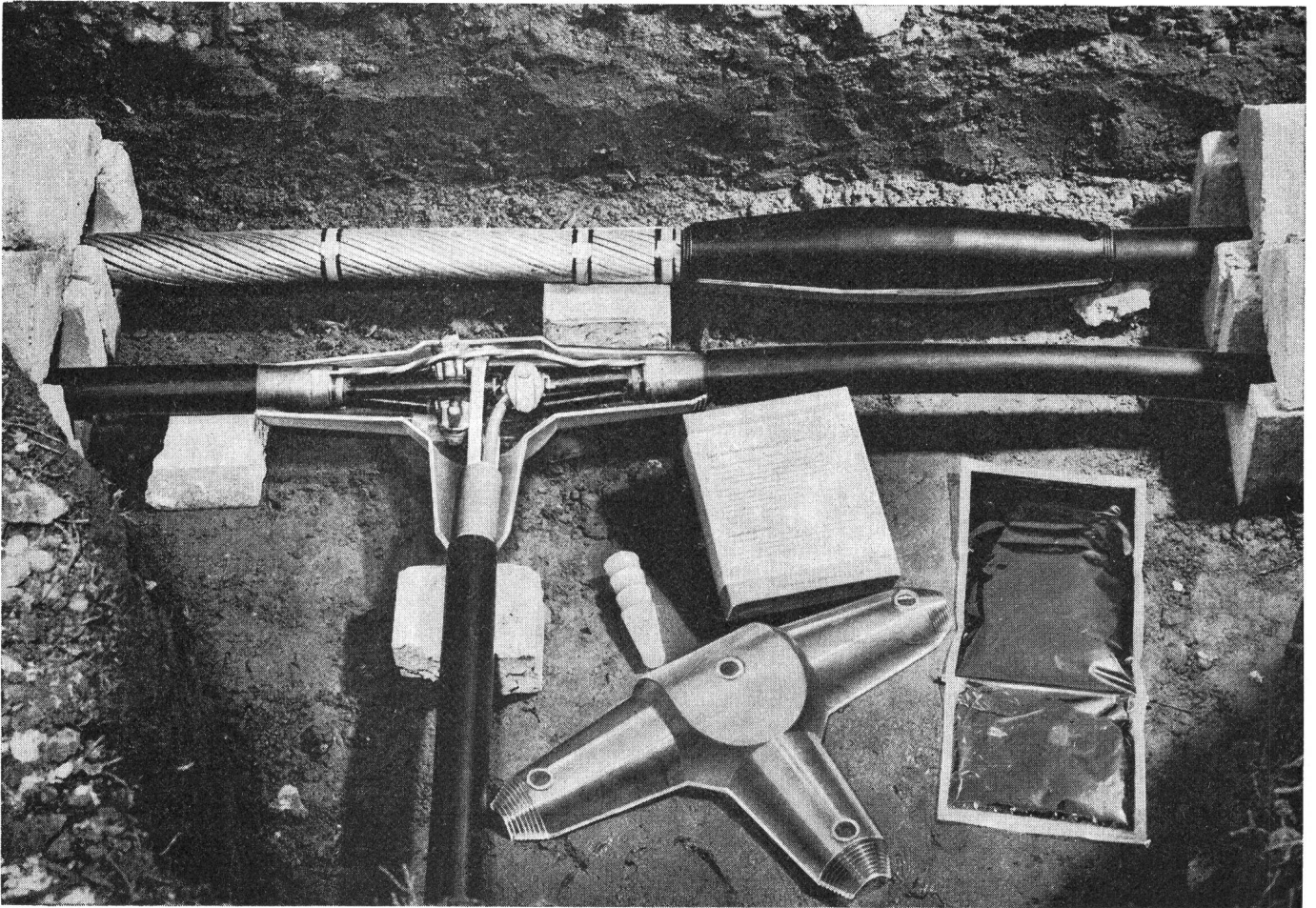

Giessharz-Kabelarmaturen zur Verbindung aller Kabeltypen:

jetzt total 19 diverse Grössen

Verbindungsarmaturen Typen M0–M5 zusätzlich: M2½

Abzweigarmaturen Typen T1–T5 zusätzlich: T2½

Endverschlüsse Typen E1–E5

New → Stangen-Endverschlüsse Typ S3

Sämtliches Material pro Spleissung in einer Packung

Schweizerfabrikat

Verlangen Sie bitte unverbindlich eine Demonstration durch unsere Fachleute



Cellpack AG, 5610 Wohlen, Tel. (057) 6 22 44, Telex 52 699

komplett...

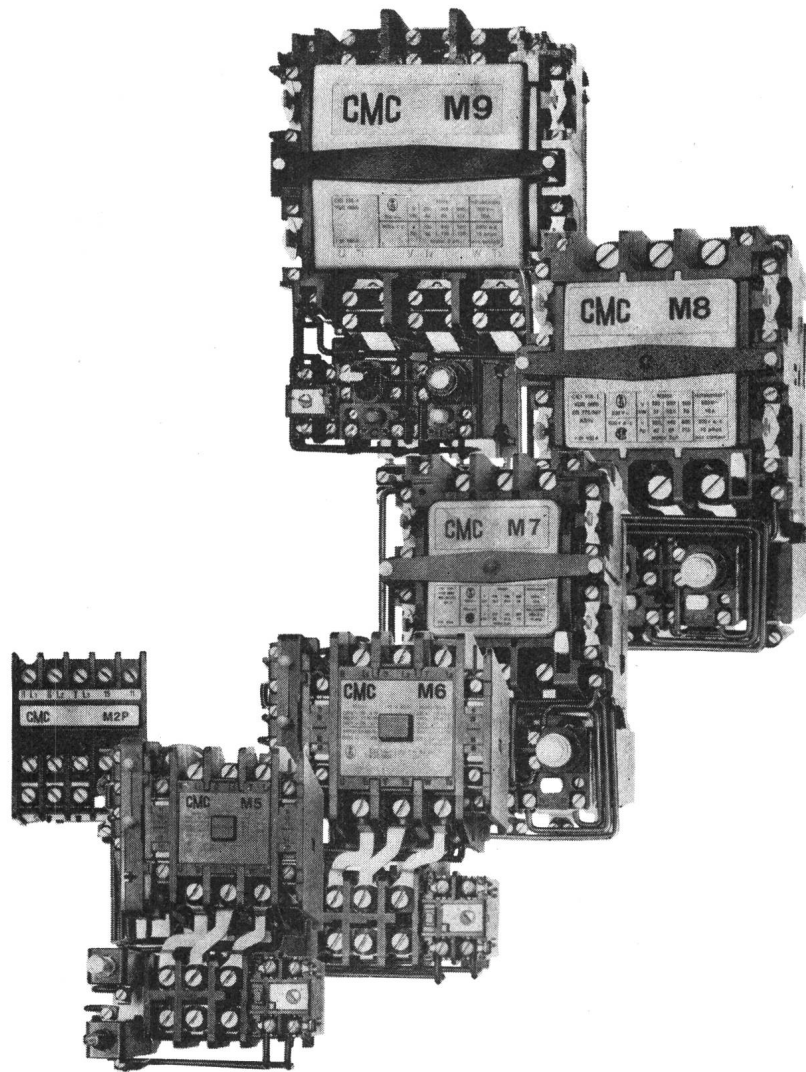

ist jetzt unsere neue Schützenreihe für
Nennströme bis 160 A oder 114 kW bei
500 V bzw. 84 kW bei 380 V.

Motorschütze M2P-M9P

3polige Motorschütze mit angebau-
tem Thermoblock als Motorschutz
und angebautem Steuerzubehör, wie
Doppeldruckknopf für Impuls- oder
Dauerkontaktsteuerung, Steuersi-
cherung oder Sicherheitsstecker
und Signallampe.

Sämtliche Schütze sind in spritz-
wassersicherem Gehäuse lieferbar.
Die Schütze entsprechen CEI-SEV-
VDE-CSA-BS-Vorschriften.

Details

Unsere komplette, eng abgestufte Schützenreihe erlaubt die Auswahl des
optimalen Apparates für jeden Verwendungszweck.

Minimale Abmessungen dank der kompakten Konstruktion und gleiches Be-
festigungshöhenmass für die Motorschütze M2-M6.

Haupt- und Hilfskontakte lassen sich leicht austauschen und wechseln. Hohe
Qualität der Spulen. Die Spulen der Typen M5-M9 werden im Vakuum
mit Kunstharz vergossen.

Sämtliche Hilfskontakte können mit AMP-Steckern geliefert werden. Selbst-
verständlich sind sämtliche Schützenkombinationen, wie Stern dreieck-
schütze, Umschalt schütze usw. mit formschönem Gehäuse lieferbar.

Verlangen Sie unsere Liste D 20.

Unsere Schütze erhalten Sie ab Lager, auch bei Ihrem Grossisten.

CMC

Carl Maier + Cie

8201 Schaffhausen

Elektrische Schaltapparate und Steuerungen

Telex 76486

Tel. 053-81666

Qualität



Aus Zug kommt... Automation in Küche und Waschküche. Fortschrittliches Haushalten mit modernen Apparaten. Zeit- und Kraftersparnis. Erleichterung und mehr Lebensfreude für die Hausfrau. Aus Zug kommen Produkte, die zum Begriff geworden sind. Namen wie Unimatic und Adora. Aus Zug kommt... alles zur Rationalisierung des Waschtages – Waschautomaten für höchste Ansprüche, Waschautomaten für Waschküche und Etage, Wäschetrockner für rasches und schonendes Trocknen, Bügelmangen für müheloses Glätten. Aus Zug kommt... vieles zur Vereinfachung der Küchenarbeit – Geschirrspülautomaten, freistehende und Einbaumodelle. Und für die Kleinküche platzsparende Tischgeschirrspüler mit erstaunlich grossem Fassungsvermögen und erstaunlich niedrigem Preis. Haushalthilfen, auf die jederzeit Verlass ist. Denn aus Zug kommt... Sicherheit, Zuverlässigkeit, Qualität, Zuger Qualität.

Verzinkerei Zug AG, 6301 Zug, Telephon 042 33 13 31

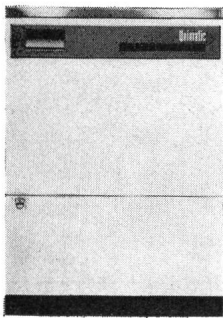

Vollautomatische
Waschmaschinen Unimatic

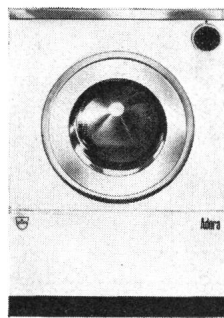

Vollautomatische
Waschmaschinen Adora

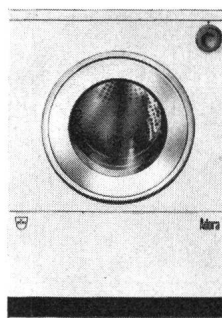

Automatischer
Wäschetrockner Adora

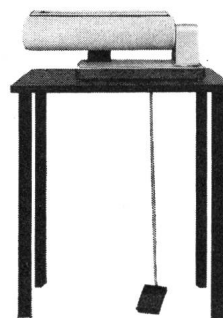

Haushalt-Bügelmange
Adora

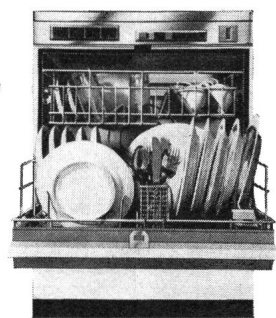

Vollautomatische
Geschirrspüler Adora

MUBA Basel, Halle 11, Stand 371

Ein Querschnitt durch das neue Saurer-Stationärmotoren-Programm zeigt Ihnen, wie viele Möglichkeiten wir haben. Sehr viele. Doppelt so viele. Wählen Sie das für Sie passende Modell aus unseren 14 Motoren von 30-1600 PS. An der MUBA sehen Sie: Konventionelle Notstromgruppen, gekapselte Notstromgruppen, solche mit zivilschutztauglicher Schockisolation, mobile Stromerzeugungsgruppen für Baustellen usw.

Und alle mit dem bewährten Saurer-Vorteil: Nur 1500 U./min. Ein Konstruktionsvorsprung, der bei den vielen Kaltstarts eine maximale Schonung der Maschine garantiert.

Kommen Sie an unseren Stand Nr. 5-305 in der MUBA-Halle 5. Bei Ihrem Besuch werden Sie zwei besonders angenehme Überraschungen erleben: Unser Programm ist viel reichhaltiger geworden, die Preise bedeutend günstiger, besonders bei den kleineren Typen.

Ihr Besuch am Saurer-Stand wird sich bestimmt lohnen!

SAURER

1969:

Mehr Möglichkeiten zu vorteilhafteren Preisen

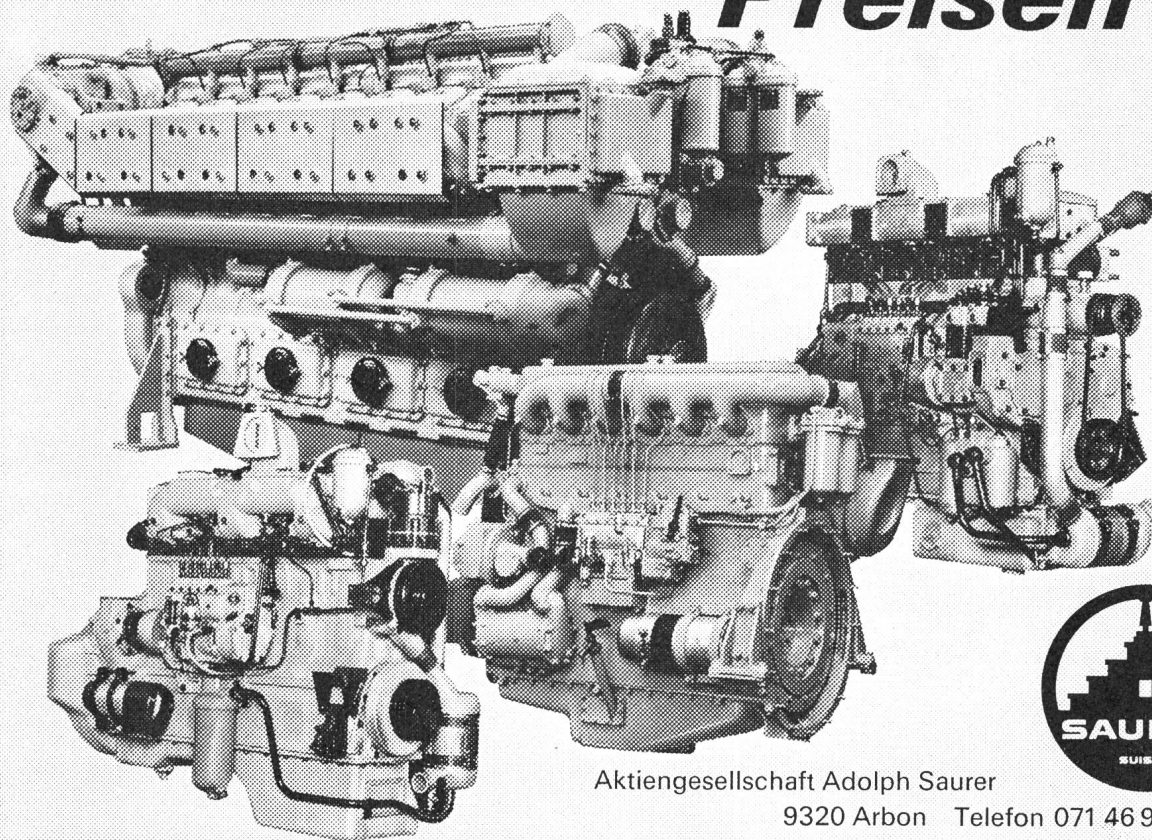

Aktiengesellschaft Adolph Saurer

9320 Arbon Telefon 071 46 9111

MUBA Stationärmotoren: **Stand 5-305**
Nutzfahrzeuge: **Stand 6-330**

Augmentez la
production de
vos tours
automatiques

BECHLER

Chargeur automatique MULTIBAR

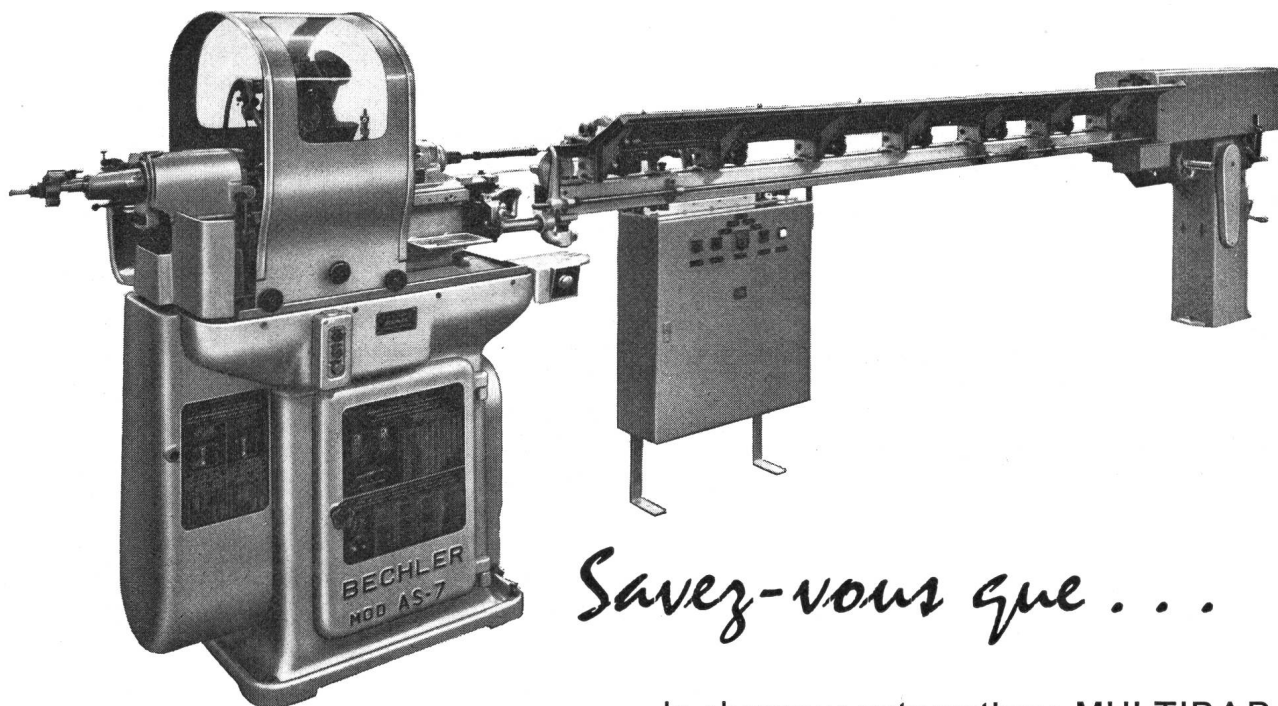

Savez-vous que . . .

le chargeur automatique MULTIBAR,
pour tours à décolleter BECHLER,
offre de nombreux avantages, en particulier

Fabrique de tours automatiques

André Bechler SA

2740 Moutier (Suisse)

Tél. (032) 93 32 22 Télex 34 243

Télégramme: Automate - Moutierberne

- Fonctionnement silencieux.
- **Aucune préparation préliminaire des barres!**
- Chargement manuel du magasin — très facile même pour les barres de petit diamètre — s'accomplit pendant le fonctionnement de la machine à n'importe quel instant.
- Grande capacité du magasin; par exemple: 20 barres de 8 mm, ou 40 barres de 4 mm, ou 80 barres de 2 mm.
- **L'extraction de la chute de barre et le ravitaillement par la nouvelle barre s'effectuent automatiquement en quelques secondes!**
- L'outil à tronçonner n'est soumis à aucun choc pendant la mise en position de la nouvelle barre.
- **La première pièce est toujours bonne!**
- Les outils à centrer ou à percer des appareils auxiliaires pénètrent toujours dans une face usinée et bien dressée de la barre.
- Marche continue de la machine.

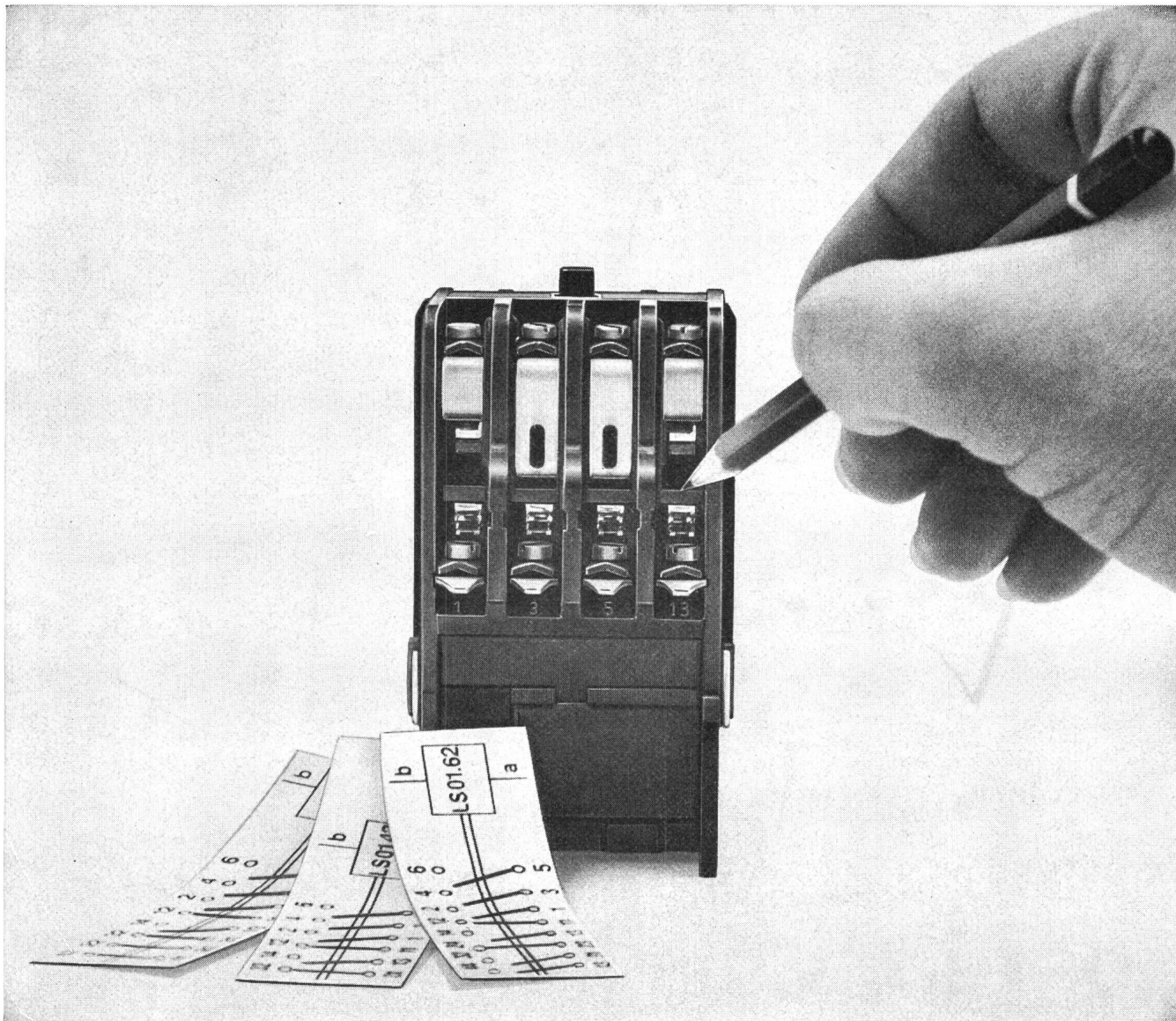

Alle Achtung: das neue LS 01 — Alle acht Kontaktbahnen sind untereinander voll isoliert!

AEG

Damit das LS 01 auch unterschiedliche Spannungen und Stromarten schalten kann, haben wir alle seine Kontaktbahnen für 500 V Reihenspannung gegeneinander voll isoliert.

Wir haben ihm die kleinstmögliche Grundfläche 54×65 mm verliehen (damit die Steuerung nicht zu gross wird) und ein Drehstrom-Motorschaltvermögen bis 3 kW/500 V (damit es universell eingesetzt werden kann). Doch damit nicht genug.

Das LS 01 ist aus starkwandigen, robusten Formteilen zusammengesetzt

und hat eine in Giessharz eingebettete Panzerspule (damit die feinen Drähte absolut sicher geschützt liegen).

Und da das LS 01 zur gleichen Familie gehört wie die Steuer- und Motorschütze LS 6 / LS 11, ist TKS-Qualität auch bei ihm selbstverständlich.

Schreiben oder telefonieren Sie uns.

Generalvertretung
Elektron AG 8027 Zürich Seestr. 31
Telefon 051 - 25 59 10

ALLGEMEINE
ELEKTRICITÄTS-GESELLSCHAFT
AEG-TELEFUNKEN

ELEKTRON AG

Von uns hören Sie nur, wenn es etwas Neues gibt. Nur ist diesmal neu, dass es nichts zu hören gibt.

Wir haben Ihnen keinen Übersetzer beigegeben, als wir sagten: Sie werden sich wundern, wenn Sie hören, dass es nichts zu hören gibt!



KNO BEL
Vorschaltgeräte

Sie kaufen, was sie können und wir lieben Preise die Fairness verkörpern.

Standard
MiniLoss
Starterschleife
Perfektstart

hier 

3 von diesen 4 Vorschaltgeräten würden wir Ihnen nur unter Vorbehalt empfehlen (Es sei denn, Sie hätten 4 grundverschiedene Beleuchtungsprobleme)



KNO BEL
Vorschaltgeräte

Sie kaufen, was sie können und wir lieben Preise die Fairness verkörpern.

Schleifen
MiniLoss
Starterschleife
Perfektstart

und hier 

Unser Wickelkind –



erster Spross einer neuen Generation von Vorschaltgeräten

KNO BEL
Vorschaltgeräte

Sie kaufen, was sie können und wir lieben Preise die Fairness verkörpern.

Standard
MiniLoss
Starterschleife
Perfektstart

und hier 

sagen wir Ihrem Kunden:

«Knobel-Vorschaltgeräte kosten, was sie kosten, weil wir lieber Preise als Pannen erklären.»

Dürfen wir Ihnen hier erklären, warum wir das sagen? Wir stehen im Ruf, die besten Vorschaltgeräte herzustellen. Das freut uns. Wir stehen (fälschlicherweise) im Ver-Ruf, sie seien teuer. Das ärgert uns. Und wir stehen vor der Tatsache, dass unser guter Name oft zur Prestigefrage erhoben wird. («Ja, wenn Sie sich ein Knobel-Gerät leisten wollen...») Das ehrt uns. Aber es freut uns nicht. Weil dadurch künstlich teuer gemacht wird, was jedem seriösen Preisvergleich standhält. – Darum möchten wir mit einigen Missverständnissen aufräumen.

Was heisst eigentlich «teuer»? – Unser Perfektstart-Gerät in einer Beleuchtungsanlage, die im Jahr nur 20 Betriebsstunden erbringen muss. Oder... unser Standard-Gerät, dem man 5000 Stunden im Jahr abfordert. Das ist teuer, sündhaft teuer.

Also: Zu teuer ist jedes Vorschaltgerät, das den Erfordernissen der Beleuchtungsanlage nicht genau entspricht. Wirkliche Feinabstimmung aber schafft nur ein lücken-

loses Geräteprogramm. Wie das von KNOBEL – seit MINILOSS neu hinzukam. Seither ist es unmöglich, ein zu teures Knobel-Gerät zu kaufen!

Was heisst eigentlich «billig»? – Doch wohl das wirtschaftlichste Gerät. Und weil das so abstrakt tönt: Sogar wer unter «billig» einfach den Anschaffungspreis versteht, kommt auf seine Rechnung: Unser billigstes Vorschaltgerät kostet nicht mehr als andere, die ihren Lebenszweck in der Billigkeit sehen. – Dass bei unserem teuersten Gerät die Vergleichsbasis fehlt, ist nicht unsere Schuld; es gibt eben nichts Vergleichbares...

Sagen Sie Ihrem Kunden das gleiche wie wir. Und wir wirken beide glaubwürdig. Weil es nichts Glaubwürdigeres gibt als die Wahrheit.

KNOBEL F. Knobel & Co., Elektro-Apparatebau, 8755 Ennenda, Verkaufsbüro in Zürich: Postfach 198, 8031 Zürich, Telefon 051 42 88 55

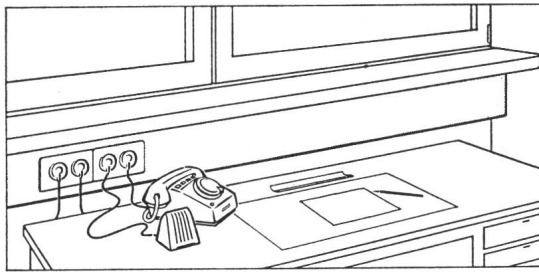

Erfolgsgrund Nr. 2 der Tehalit Installations-Systeme: die Unabhängigkeit

Das Tehalit Installations-System (Reihe FB Fensterbankkanal) eignet sich besonders für die massgerechte Fensterbank-Elektro-Installation. Bei dem grosszügig dimensionierten Tehalit FB-Kanal können an jeder beliebigen Stelle – auch nachträglich – handelsübliche Installationsapparate eingebaut werden. Der FB-Kanal ist leicht nachrüstbar (weil leicht zugänglich) und

wegen seines grossen Fassungsvermögens zukunftssicher. Besonders wichtig: Die kostengünstige Installation erbringt eine Arbeitszeit-Einsparung bis über 50%. Tehalit ist Ihr Partner für die fortschrittliche Elektro-Installation.

Bitte fordern Sie den ausführlichen Prospekt über die Tehalit Installations-Systeme an.

Reihe FB (Fensterbankkanal)
in fünf Grössen (Höhe/Breite)
60/80, 60/120, 60/160, 60/200
und 80/120

Das Tehalit Installations-System Reihe FB macht die getrennte Verlegung von Leitungen und Apparaten der Stark- und Schwachstromtechnik in einem Kanal möglich.

Tehalit Installations-Systeme sind wegen ihres grossen Fassungsvermögens zukunftssicher (nachrüstbar).

Tehalit Installations-Systeme sind durchgehend eingefärbt und bieten in ihrer äusseren Konstruktionsform ein gutes Aussehen. Neu: auch mit Kellco-Abdeckung.

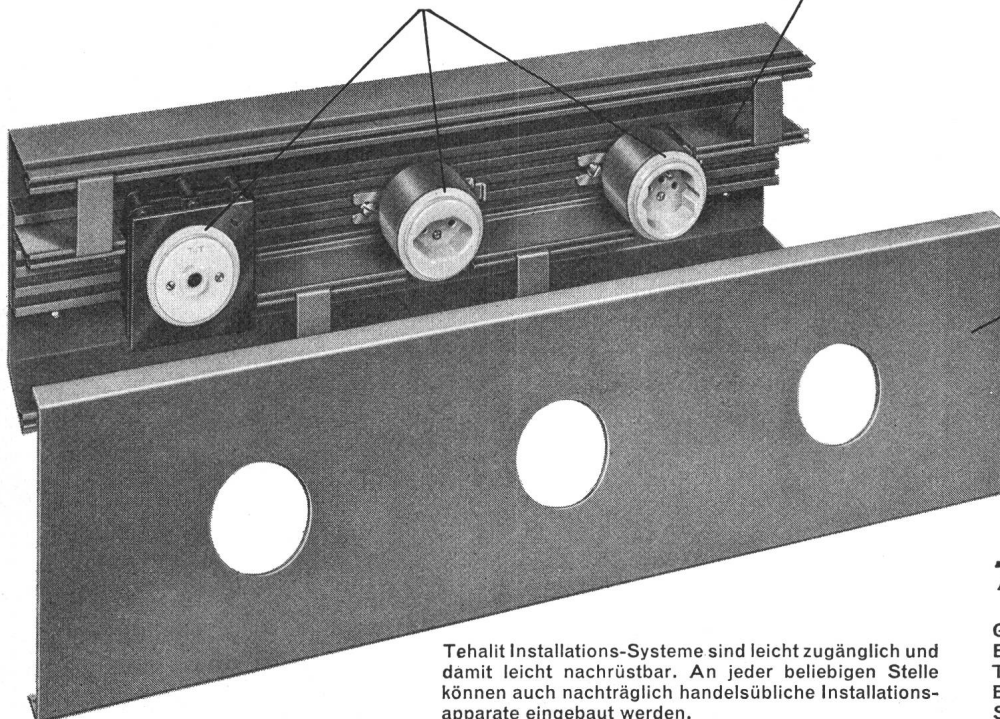

Tehalit Installations-Systeme aus Polyvinylchlorid (PVC-Hart) einem hochwertigen Isolierstoff, sind berührungssicher. Das ist besonders wichtig bei Elektro-Installationen im Handbereich.

Tehalit Installations-Systeme sind leicht zugänglich und damit leicht nachrüstbar. An jeder beliebigen Stelle können auch nachträglich handelsübliche Installationsapparate eingebaut werden.

 Tehalit
räumt alle
Kabel auf

TEHALIT

Generalvertretung für die Schweiz:
Böni & Co. AG, 8500 Frauenfeld
Telephon: (054) 71453/55 Telex: 76307
Beziehbar auch im Fachgrosshandel
SEV-geprüft, PTT-bewilligt



LEUCHTEN

NEUZEITLICHE

FLUORESZENZ-LEUCHTEN — DECKEN-NURGLAS-LEUCHTEN — WANDLEUCHTEN — SPEZIAL-PLEXILEUCHTEN JEDER ART UND DEKORATIVE LEUCHTEN

PROJEKTIERUNG

VON BELEUCHTUNGSANLAGEN DURCH UNSER LICHTTECHNISCHES BÜRO FÜR FABRIKEN BÜROS — VERKAUFSRÄUME — RESTAURANTS HOTELS — KINOS — THEATER — SCHULHÄUSER KIRCHEN — SPORTPLÄTZE — TURNHALLEN UND STRASSEN

MUBA

HALLE 22

IM 1. UNTERGESCHOSS STAND NR. 263

TULUX A.G.

8856 Tuggen/SZ

Geschäft 055/87272

MUBA 061/497539

SCHAFFNER

Störschutzfilter für Triacs und Thyristoren

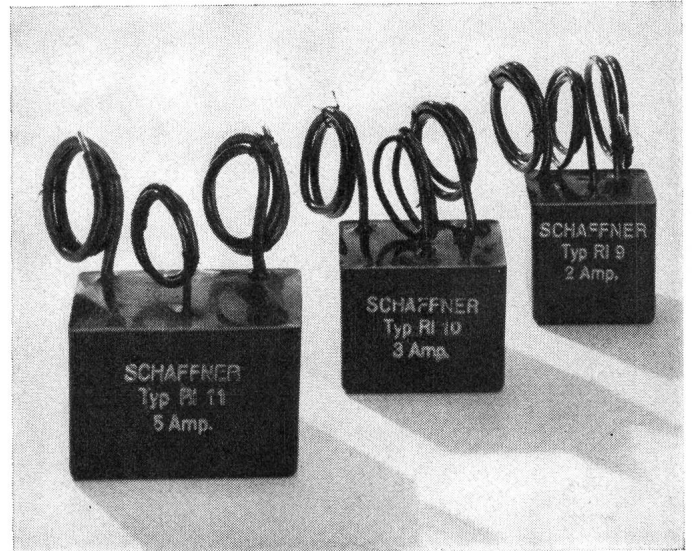

Reduktion des Störpegels gemäss SEV- und PTT-Forderungen



Kunststoffgehäuse, einfache Montage



Spezialtypen nach Kundenspezifikationen lieferbar

Typ	Nennstrom A	C ₁	C ₂	Abmessungen mm		
				L	B	H
RI-9	2	0.15	0.05	32	24	30
RI-10	3	0.15	0.05	40	30	30
RI-11	5	0.25	0.15	55	35	33
RI-12	12	0.25	0.25	70	45	48
RI-13	24	0.25	0.50	95	60	65

Anwendungsbeispiele



Ab Lager Zürich lieferbar

FABRIMEX

Fabrimex AG - Kirchenweg 5 - 8032 Zürich - Tel. 051/47 06 70

Ein System setzt sich durch

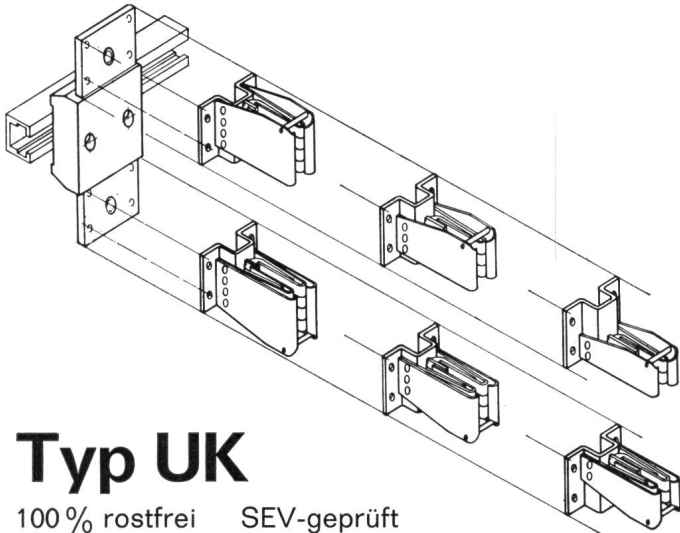
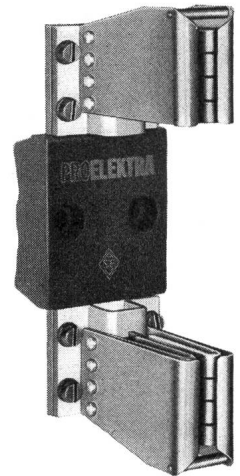

Das **PROELEKTRA** NHS-Baukastensystem

mit von vorne auswechselbaren Kontaktköpfen
250—1000 A

Typ UK

100 % rostfrei SEV-geprüft

bietet dem Fachmann alle Möglichkeiten für die
Erstellung zweckmässiger Sekundärverteilungen

1000 A 600 A 400 A 250 A

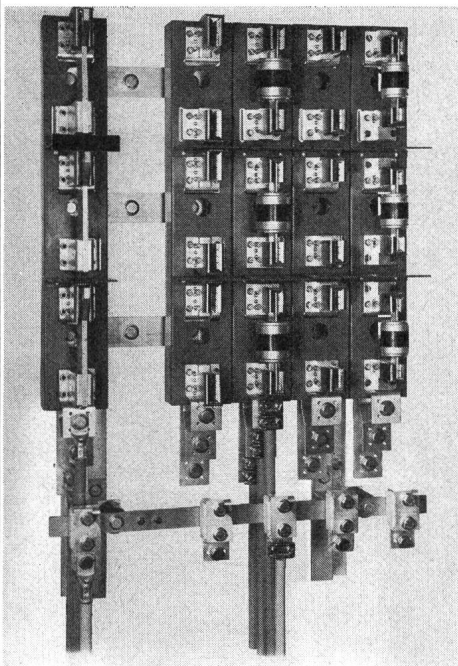

3polige
Einhänge-
Blöcke
Typ EHB

Offene
Blockausführung
auf Polyesterprofilen

Typ OBP

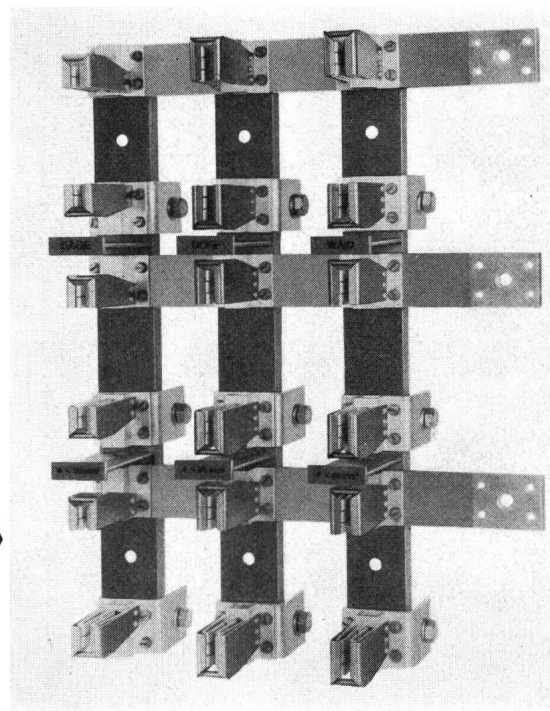

PRO ELEKTRA, Fabrik für Elektrizitätswerkbedarf, 9500 Wil, Tel. (073) 6 36 31

Erzeugnisse Metrawatt AG und Goerz GmbH

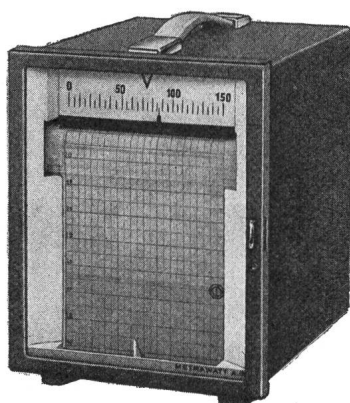

Elektronische Geräte

Wandel und Goltermann für die Fernmelde-, Fernmess- und Fernwirktechnik, Gleich- und Wechselspannungs-Stabilisatoren.

Linienschreiber

80, 110, 140 oder 270 mm Papierbreite, max. 6 Kurven nebeneinander. Mehrbereich-, Strom-, Spannungs- und Leistungsschreiber mit Zangenstromwandlern.

Kompensations-Schreiber **Servogor** 0—2 mV...20 V.

Vielfach-Punkt-Schreiber **Multiscript**.

Betriebs- und Laborgeräte

Erdungsmesser
Isolationsmesser } mit Kurbelinduktor oder Batteriebetrieb

Vielfachmessgeräte Unigor, Metravo, usw.

Zangen-Strom- und Spannungsmesser, Beleuchtungsmesser, RLC-Messbrücken, Fühler-Temperatur-Messgeräte, Instrumente Klasse 0,5 und 0,2.

Grenzwertfühler

96×24, 48×96, 96×96 und 96×192 mm je für Strom, Spannung und Leistung. Elektronische **Temperaturregler**.

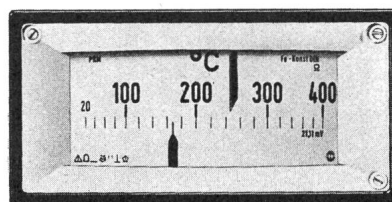

AG für Messapparate, Bern

Weissensteinstrasse 33
Telefon (031) 45 38 66

Spezialfabrik für

**Registrierpapiere
Registrierfarben
Wachsschichtpapiere**

Zu allen schreibenden
Instrumenten



DIAGRAMMA

Oskar Treyer, Dietikon
Tel. (051) 88 84 83

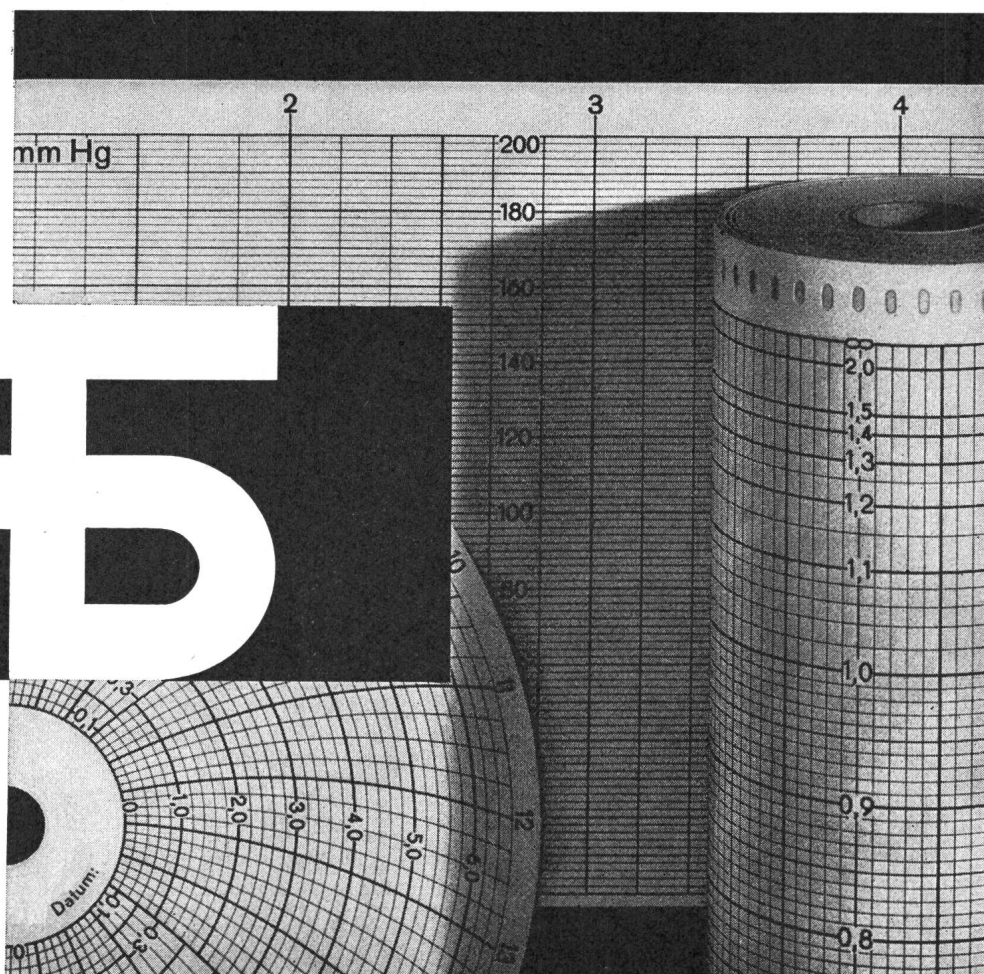

Überall spricht man von den alten und den neuen Vorschaltgeräten.

Bei uns spricht man nur noch von den neuen.

Wir haben uns von den alten Vorschaltgeräten für immer verabschiedet. Wir bauen nur noch die neuen. Das einzige, was wir von den alten in die neuen übernommen haben, sind mehr als zwanzig Jahre Erfahrung.

Alles andere an den neuen Vorschaltgeräten ist neu. Aussenherum das mechanisch eingerollte Gehäuse. Und innendrin die symmetrische Wicklung und ein paar Dutzend bedeutungsvolle Kleinigkeiten. Die neuen Vorschaltgeräte müssen eben erstens den neuen Vorschriften von SEV und PTT entsprechen. Und zweitens Ihrem alten Wunsch nach einem perfekten Vorschaltgerät.

Die neuen Vorschaltgeräte sind also nicht nur neu. Sie sind auch besser als die alten. Darum spricht man bei uns bereits nicht mehr von den « neuen », sondern von den « symmet-roll® » Vorschaltgeräten.



Leuenberger

H. Leuenberger
Fabrik elektr. Apparate,

8154 Oberglatt-Zürich Tel. 051/94 53 33

«symmet-roll®» hat einen guten Kern. Er besteht aus einem kompakten Eisenpaket.

Eine Bleieinlage im Luftspalt erstickt Brummgeräusche schon im Keim.

Die Gehäuseteile sind ineinander gerollt. Auch das spielt eine Rolle beim Ersticken der Brummgeräusche.

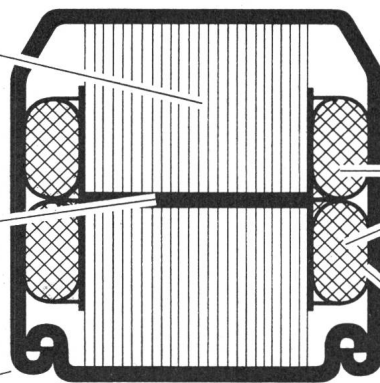

Die Wicklung ist elektrisch/geometrisch symmetrisch.

Die Kontaktfläche ist extra gross. Und damit auch die Übertragung der Verlustwärme auf Gehäuse und Armaturen.

SCHENKEL AG.

vormals O. Bürgi & Cie AG.

Zürich 3

Birmensdorferstr. 197
Tel. (051) 35 29 64

Lausanne- Pully

Chemin des Plateires 22
Tél. 021 28 33 34

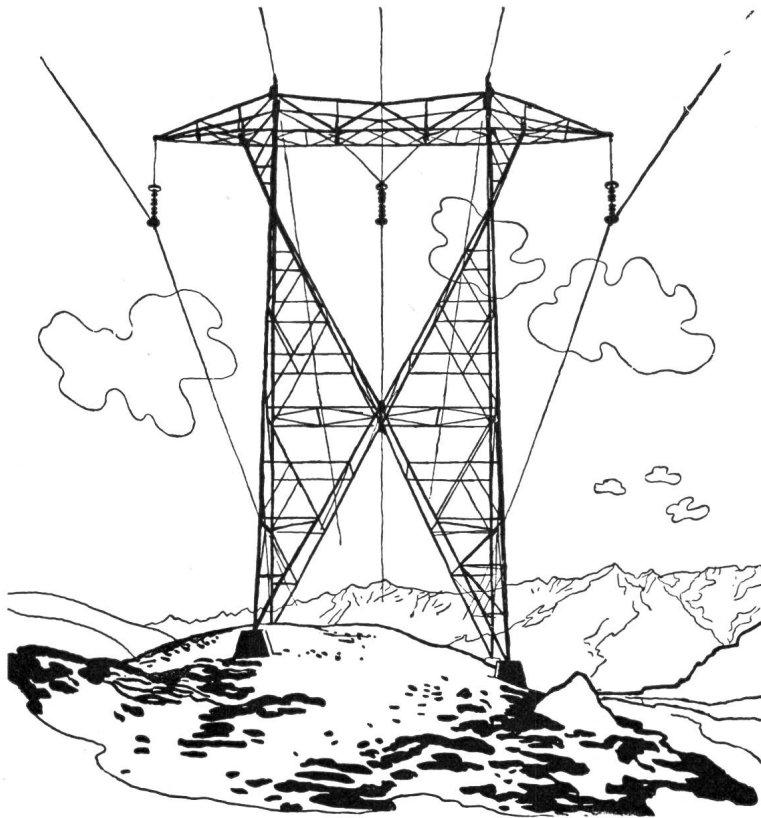

**Elektro-, Hoch- und
Tiefbau-Unternehmungen
Beratungen, Projekte**

Spezialitäten:

**Höchstspannungsleitungen
Verteilnetze jeder Art
Transformatorstationen
Bahn-Fahrleitungen**

WIDERSTANDSDRÄHTE
IN KONSTANTAN
NICKELIN
BIS 0,04 MM

Ø



SELVETHUN



Präzisions-
Abgleich-
Potentiometer

TELION  elektronik

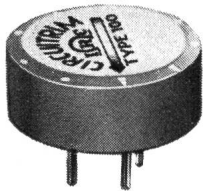

**Typ 100
Drahtelemente**

10 Ω bis 50 k Ω
1 W bei +50 °C
-55 bis +150 °C
 \varnothing 12,6 x 4,8 mm

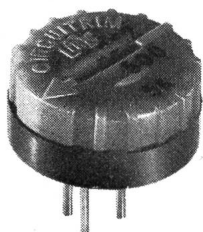

**Typ 500
Drahtelemente**

10 Ω bis 50 k Ω
0,5 W bei +25 °C
-55 bis +85 °C
 \varnothing 12,8 x 6 mm

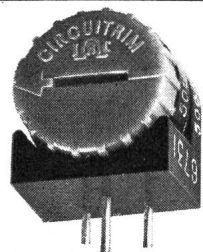

**Typ 506
Drahtelemente**

wie Typ 500
8 x 12,8 x 14,5 mm

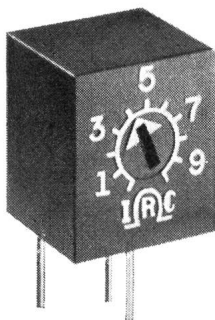

**Typ 310
Drahtelemente**

50 Ω bis 20 k Ω
0,6 W bei +60 °C
-55 bis +85 °C
8 x 7,6 x 8,8 mm

**Typ 360
Metall-Glasurelemente**

50 Ω bis 500 k Ω
0,3 W bei +70 °C
-55 bis +125 °C
8 x 7,6 x 8,8 mm

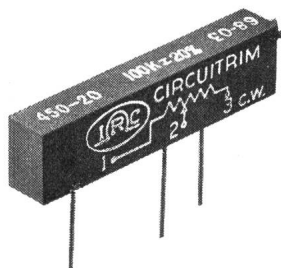

**Typ 400-20
Drahtelemente**

10 Ω bis 50 k Ω
1 W bei +70 °C
-55 bis +150 °C
31,8 x 4,9 x 8 mm

**Typ 450-20
Metall-Glasurelemente**

100 k Ω bis 1 M Ω
0,5 W bei +70 °C
-55 bis +125 °C
31,8 x 4,9 x 8 mm

Generalvertretung:

TELION AG

8047 Zürich

Albisriederstrasse 232

Tel. 051/54 99 11



**Accum
AG
Gossau
ZH**

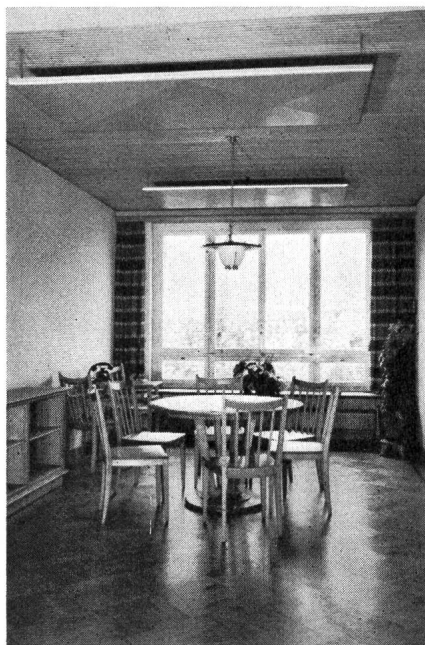

MUBA:

Halle 13
Stand 435

Accum

Elektrische Boiler in Rund- und Flachform, Einbauboiler, Stehboiler und kombinierte Boiler bis 10 000 Liter. Durchflusserhitzer bis 500 kW, Elektro-Dampfkessel, Gegenstromapparate.

Küchenkombinationen in Normausführung für alle Ansprüche, Küchenschränke in Metallkonstruktion.

Elektrische Raumheizungen für Wohnräume, Büros, Gaststätten, Berghotels, Säle, Wochenendhäuser, Kraftwerke, Unterwerke, Stellwerke, Lokomotivdepots, Schulen, Kindergärten usw.

Elektrische Infrartheizungen für Kirchen, Terrassen, Hallen, Foyers usw.

Elektrische Heizungen für Eisenbahnen, Führerstände, Trolleybus, Tram, Bergbahnen, Lokomotivgruben usw.

Wärmeschränke, Laborschränke, Dörröfen, Heizungen für Bäder usw.

Kombinierte Heizkessel ACCUMAT und Hochleistungskessel ULTRA-THERM.



die moderne und praktische Küche

SARINA, seit mehr als 60 Jahren spezialisiert in der Fabrikation von Kochherden, bietet Ihnen eine unvergleichliche Auswahl von Herden, die aus bestem Material hergestellt sind.

SARINA liefert die modernsten Küchenkombinationen, die sich eine anspruchsvolle Hausfrau nur wünschen kann: rund 30 genormte Kombinations-Elemente, wie Elektroherde, Holzherde, Buffets, Abwaschmaschinen, Kühlschränke, Flaschen-, Pfannen-, Kehrlicht-Schieber usw.

SARINA hilft Ihnen Einrichtungsprobleme der Küche zu lösen. Eine SARINA-Einrichtung verwandelt die Küche in einen Ort der Freude. Die richtige Anordnung der Apparate verleiht der Küche eine günstige Atmosphäre.

Tausende von zufriedenen Kunden.

Interessante Wiederverkaufs-Bedingungen für Elektro-Geschäfte.

SARINA-WERKE AG, 1701 Fribourg

Fabrik von Kochherden, kompletten Küchenkombinationen und Zentralheizungs-Radiatoren aus Stahl.
Tel. (037) 2 24 91



MUBA Basel, Halle 13, Stand 431

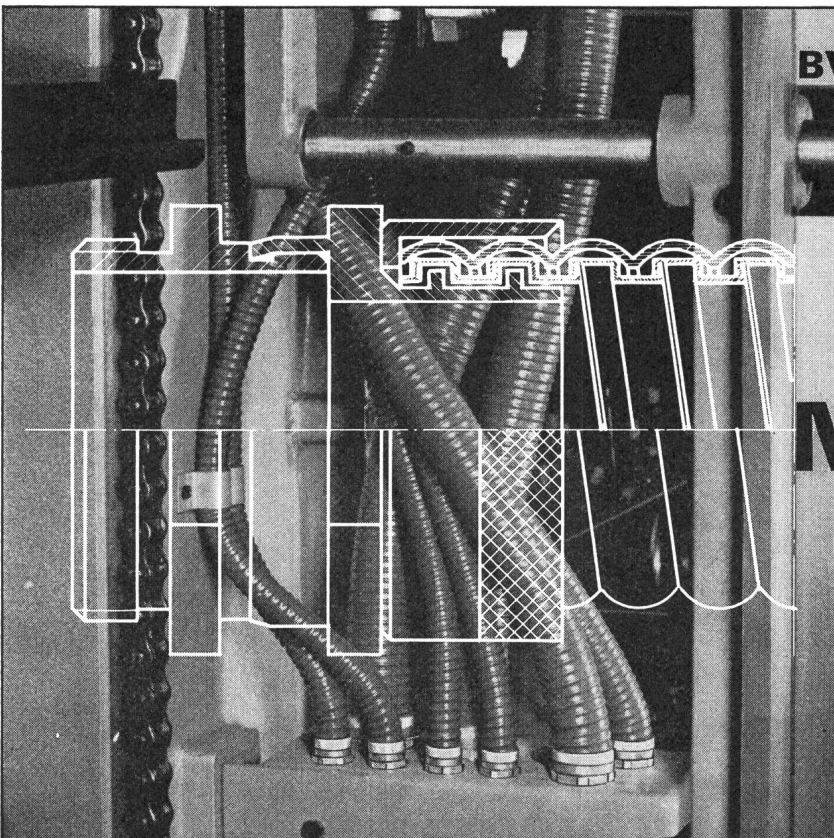

BV-Verschraubungen für Metaplast

Einfache und zuverlässige Verbindung — Spirale greift innen in Metallschlauchwindung ein. Kein Ausreißen

Nippel, drehbarer Nippel, Muffe, Spezial-Anschluß für dünnwandige Blechkasten Metaplast/Pg 9-48

Metaplast

galvanisch verzinkter Metallschlauch mit PVC-Überzug

beständig gegen Öl, Benzin und weitgehend gegen Säuren

Größe 9-48

Ringe à 10, 25, 50, 100 m

TUFLEX AG.

Maschinen/Machines
Werkzeuge/Outils
Dübel/Tampons

8152 Glattbrugg / ZH Tel. 051 / 83 69 66

HEER

Kanal

für elektrische Kabel

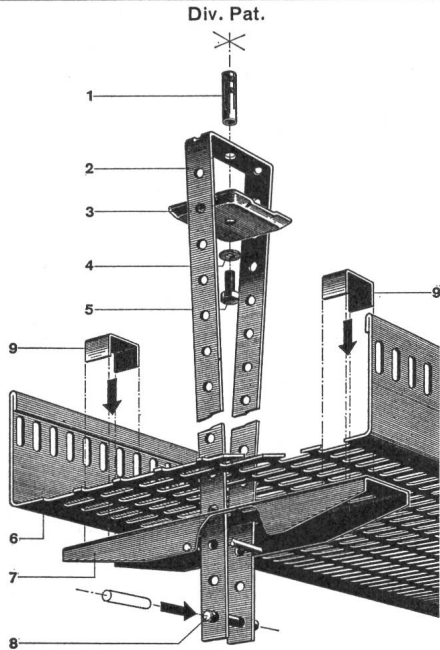

Neuartige, verstellbare, zentrale Decken-Aufhängung. Kein Einfädeln mehr. Die Kabel werden gestreckt eingelegt, da keine seitlichen, störenden Aufhängungen. Keine Spezialwerkzeuge nötig. Stark verkürzte Montagezeiten, auch mit ungelerntem Personal.

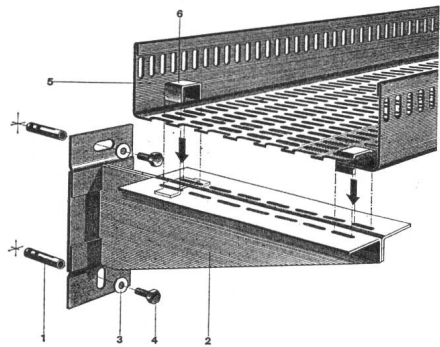

Decken- und Wandbefestigungen sind normalisiert. 5 HEER-Kanalbreiten: 140, 210, 280, 350 und 420 mm. Dazu passende Zubehörteile: Horizontale und vertikale Bogenstücke, T-Stücke, +-Stücke, Reduktions- und Abzweigstücke usw.

Einige Referenzen: Geigy-Werke AG, Schweizerhalle — F. Hoffmann-La Roche & Co. AG, Basel und Sisseln — NOK — SBB-Werkstätten Olten, Hägendorf und Yverdon — Emser Werke AG, Domat — Dätwyler AG, Altdorf — VOLG, Winterthur — CIBA AG, Basel und Monthey — Saurer AG, Arbon — Gebr. Sulzer AG, Winterthur — ETH-Neubauten Hönggerberg, Zürich — Neubau Fernsehstudio Zürich-Seebach — Höhere Techn. Lehranstalt, Windisch — Kieswerke Hüntwangen und Wil bei Rafz ZH — EW der Städte Basel, Bern, Winterthur u.a.m.

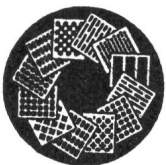

H. Heer & Co. 4600 Olten

Industriestrasse 28

Tel. 062 / 21 16 33

individuell — leistungsfähig — seit 1875



**KUNSTSTOFF-
BANDSCHELLEN**

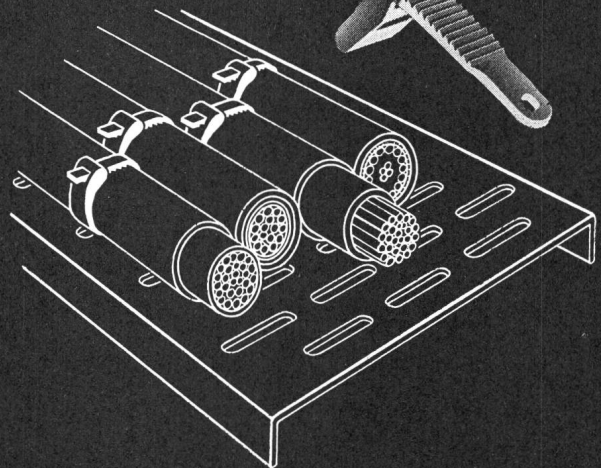
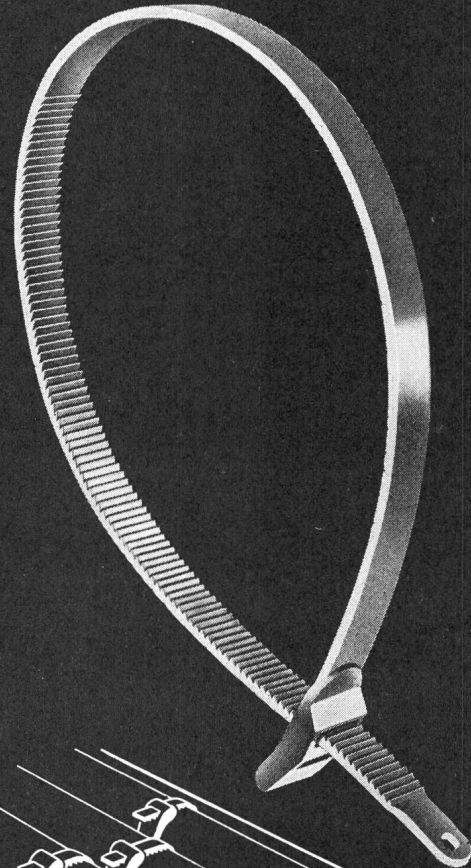
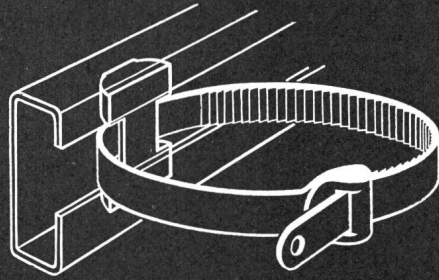

HERMANN LANZ AG
4853 MURGENTHAL AG
und die Grosshandels-Firmen

Isolationsmesser mit Kurbelinduktor

In einer echtledernen und unverwüstlichen Bereitschaftstasche Fr. **195.-**



Die Isolationsmesser Typenserie 5420 dienen zur Messung der Widerstandswerte von Widerständen, deren Eigen-Kapazität nicht größer ist als $0.1 \mu\text{F}$. Der zu messende Widerstand muß während der Messung spannungslos sein.

Die elektrischen Daten entsprechen den Vorschriften nach SEV 1000 VDE 0100.

Genauigkeitsklasse $\pm 1.5\%$

Lieferbare Normtypen :	Typ	Meßbereich $M\Omega$	Meßspannung Volt—
	5421	0 ... 20	250
	5422	0 ... 50	500
	5423	0 ... 100	1000

provel/ag

8005 Zürich · Hardstrasse 235 · Tel. 051-42 12 74

Xamax

Xamax AG
8050 Zürich Birchstr. 210

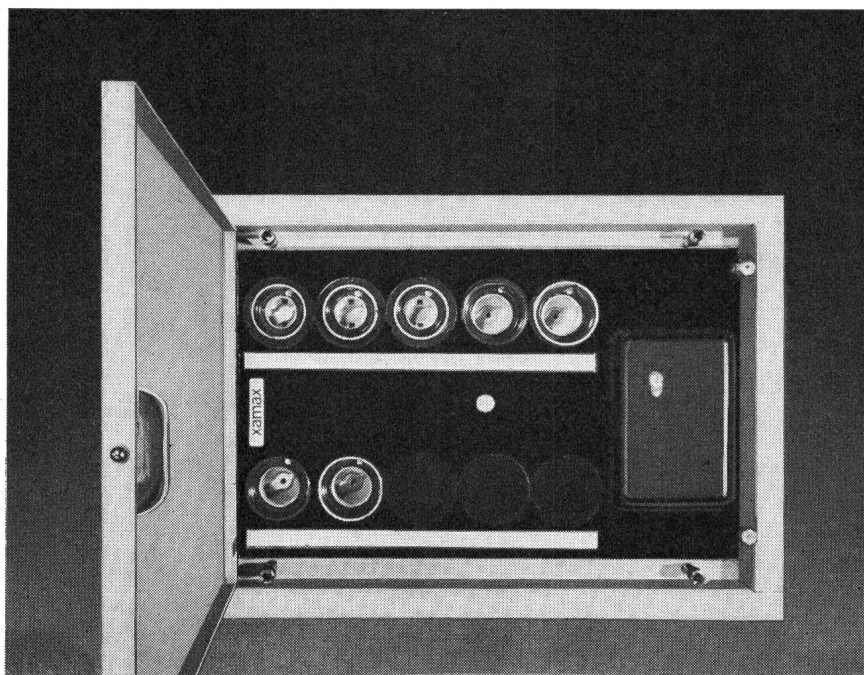

Wohnungs-Kleinverteiler

Xamax HTT, der Wohnungs-Kleinverteiler mit der sinnvollen 3teiligen Konstruktion für den putzbündigen Einbau des Türrahmens.

Xamax Kleinverteiler HTT — in 6 verschiedenen Grössen erhältlich — können den jeweiligen Bedürfnissen entsprechend mit allen listenmässigen Einbauapparaten bestückt werden.

Und noch etwas: sie können bereits im Rohbau ihren Zweck erfüllen! Verlangen Sie unsere Dokumentation!

„Mehrsprachige“ ⁴¹

kroflex Steuerkabel?

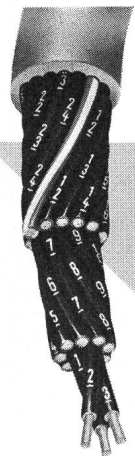

KROFLEX-Kabel können zwar nicht sprechen, aber der **grosse, weisse Ziffernaufdruck** auf jeder Ader sagt Ihnen eindeutig, zu welchem Anschlusspunkt sie gehört.

Wenn Sie die gleichen Ziffern in Ihr Schema oder Ihren Verdrahtungsplan übertragen, wird auch ein wenig sprachgewandter Gastarbeiter Ihre Steuerung **sofort richtig anschliessen**.

Mit KROFLEX-Steuerkabeln verdrahten ist sicherer und schneller: Der geschmeidige **Kunststoffmantel besteht aus zwei Schichten**, einem zähen, öl- und chemikalienbeständigen Aussenmantel und einer schlagabsorbierenden Innenhülle.

Zum Abmanteln wird nur der Aussenmantel aufgeschlitzt, die Innenhülle kann ohne Werkzeug abgerissen werden. **Somit keine Aderverletzungen!**

Weitere KROFLEX- und SCHALTFLEX-Vorteile: Sehr flexibel, geringe Aussendurchmesser, viele Typen mit 2-61 Adern à 0,14–2,5 mm² **sofort ab Lager Zürich oder Werk lieferbar.**



V. L. Aumann & Co.
ELEKTRO-INDUSTRIEBEDARF 8008 ZÜRICH
Forchstraße 282 Telefon (051) 53 00 33-35

Lötaktive gedruckte Schaltungen



Das gibt es! Denn die Leiterbahnen der «Zbinden-Prints» sind nicht nur sorgfältig gereinigt, sondern **durch ein Spezialverfahren lötaktiviert**. Ob im Zinnbad oder mit dem Kolben:

Sekundenschnell verfließt das Lot gleichmäßig sauber auf den Kupferbahnen. Resultat: sichere Lötstellen bei lötlackierten und galvanisch verzinnnten Prints!

Apropos Galvanik: Wir wissen, wie wichtig gute, festhaftende Überzüge aus Hart- und Weichgold, Zinn, Silber usw. für unsere Kunden sind. Die **neue Galvanikabteilung** wurde deshalb aufs modernste ausgerüstet. Die neuesten photo-, und galvanotechnischen Verfahren dienen zur **Durchmetallisierung der Bohrungen**.

Eine eigene **Bestückungsabteilung** versieht Ihre Schaltungen mit allen gewünschten Bauteilen, und der **Design-Service** stellt für Sie fabrikationsgerechte Original-Druckvorlagen an Hand Ihres Schaltschemas her. Profitieren Sie von diesen vielseitigen Dienstleistungen!



V. L. Aumann & Co.
ELEKTRO-INDUSTRIEBEDARF 8008 ZÜRICH
Forchstraße 282 Telefon (051) 53 00 33-35

-80°C + 125°C

Condensateurs au tantale
à électrolyte solide
selon normes MIL-C-26655

Tantal-Kondensatoren
mit festem Elektrolyt
gemäss MIL-C-26655 Vorschriften

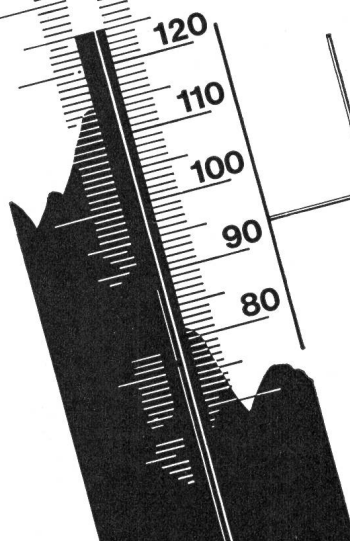

LECLANCHÉ S.A.
YVERDON SUISSE
Téléphone (024) 2 47 21 - Telex 24 49c

Gesamtansicht unseres Werkes mit den wichtigsten
Abteilungen: Thermoplast
Lackdraht
Kupferdraht-Zieherei
Spezial- und Maschinendraht

DRAHT- UND KABELFABRIK

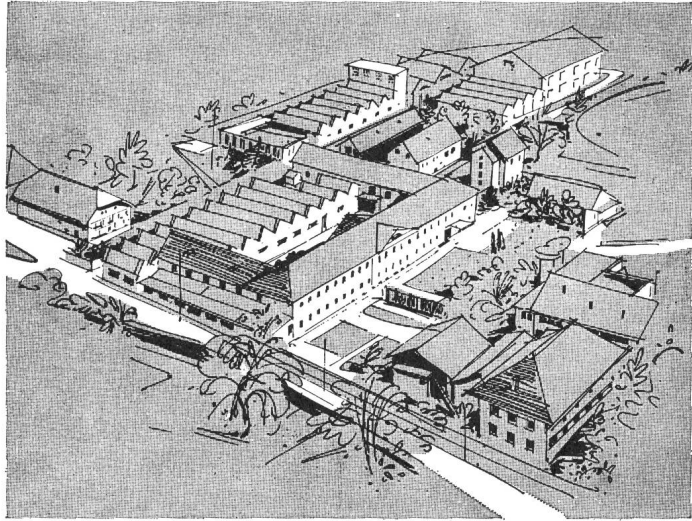

KUPFERDRAHT-ISOLIERWERK AG WILDEGG

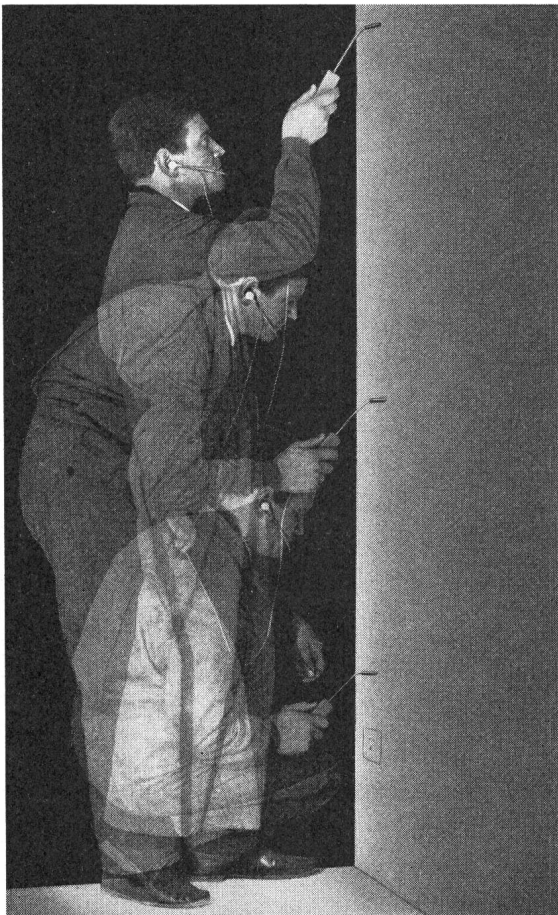

Wo, wie tief? ...

Das Suchen nach unterputz-verlegten Kabeln und Plastik-Rohren ist äusserst zeitraubend, umständlich und immer sehr teuer. Mit unserem Kurzschluss-Suchgerät verfolgen Sie mühelos den Verlauf der Leitungen, auch wenn diese bis zu 30 cm Tiefe einbetoniert sind. Defekte Stellen können zentimetergenau lokalisiert werden. Sie sparen kostspieliges Aufspitzen von Wänden und Decken. Verlangen Sie Prospekte bei **STANDARD TELEPHON & RADIO AG**, 8038 ZÜRICH, Tel. 051/45 28 00

STR

Ein **ITT**-Unternehmen

1889

Genauere Spannungsüberwachung, eine wichtige Forderung an elektrische Steuerungen

Transistorisierte Spannungs-Relais TSU

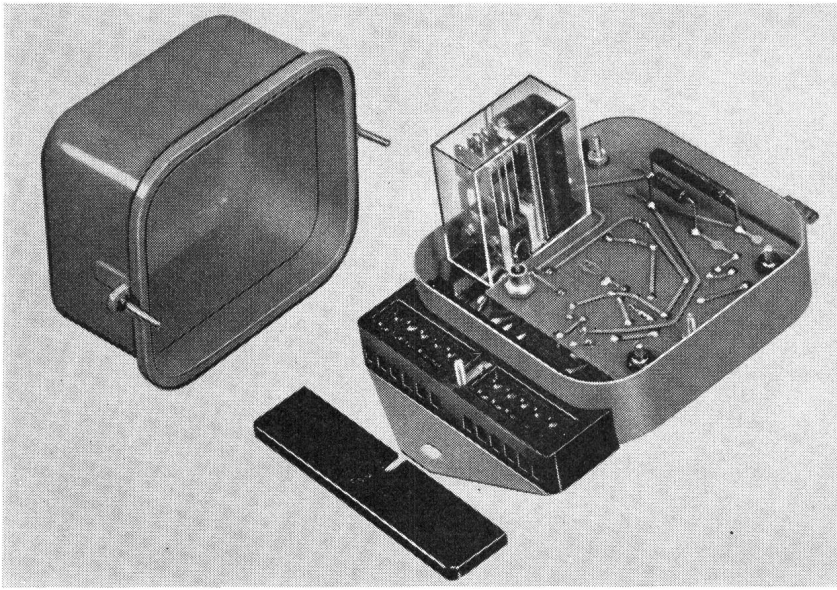

Das TSU-Relais ist ein universeller Baustein für die industrielle Elektronik und wird zur Überwachung von Gleich- und Wechselspannungen eingesetzt. Zwei potentialfreie Umschaltkontakte mit einer Schaltleistung von 400 Watt (6 A, max. 250 V \approx) sind auf die Klemmenleiste verdrahtet. Die Ansprechgenauigkeit ist besser als $\pm 1\%$.

GUTOR AG 5430 Wettingen Telephone 056.62525



Kabel-Mess- und Umspulmaschinen

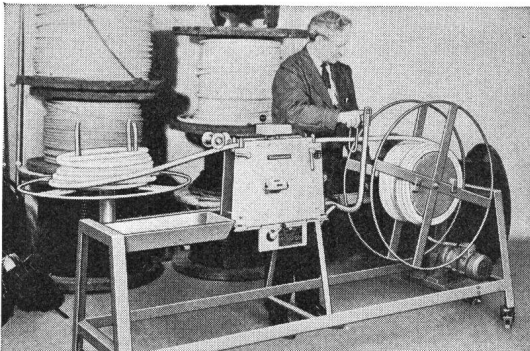

Type D 30 el Umspulmaschine für Kabel von 3—30 mm ϕ

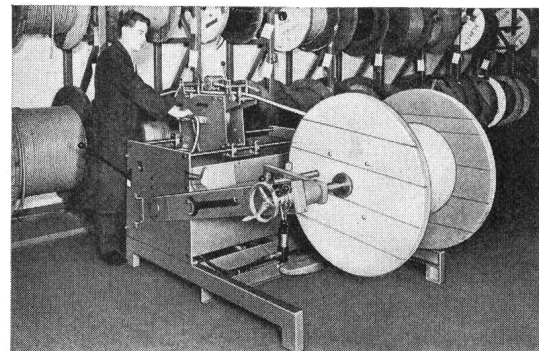

Type TR 125 Umtrommelmaschine lieferbar für Kabel bis 80 mm ϕ

Beide Maschinen sind in Basel aufgestellt und in Betrieb!
MUBA, Halle 22, Stand 461



GLOMAR AG GOLDACH
TEL. 071 4170 70



Chr. Gfeller AG 3018 Bern-Bümpliz



Wir zeigen an der MUBA:

- Telefonalarmfernmelder «Telesignal U 45»
- «Teleschalter 10» zur Fernsteuerung von Heizungen, Pumpen usw.
- Wechselsprechanlage
- Hörgeräte «Bernaphon»

Halle 3 Stand 343

Erdungs- und Kurzschliessgarnituren

für Hoch- und Niederspannungs-Anlagen

⊕ Patent / SEV geprüft

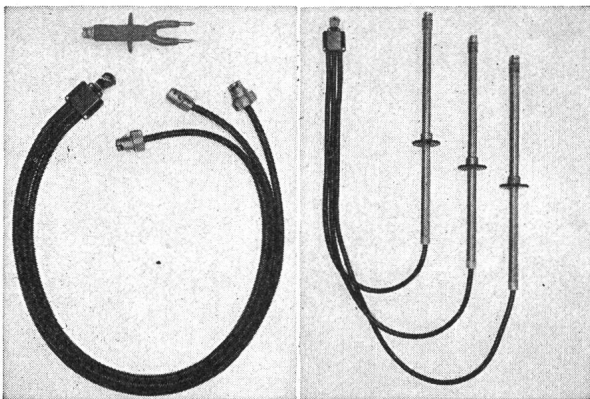

Verlangen Sie unsern reich illustrierten Katalog mit Anwendungsbeispielen

Nyffenegger & Co. AG

Armaturenfabrik

Metallgiesserei

8050 Zürich-Oerlikon

Birchstrasse 108

Tel. (051) 46 64 77



Generalvertretung für die Schweiz:

Glomar AG Goldach

Elektrizitätswerk- und Industriebedarf,
9403 Goldach, Tel. (071) 41 70 70

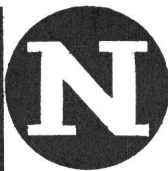

NORMA



Lichtmarken Spannungsimpulsmesser (Fluxmeter)

Übrigens:

In dieser Type sind auch hochempfindliche mV- und μ A-meter Klasse 0.5 sowie Galvanometer erhältlich.

für magnetische Messungen, auch von Strom-Spannungsimpulsen, Schaltzeiten etc.

10 Empfindlichkeitsstufen von $5 \cdot 10^{-6}$... $5 \cdot 10^{-3}$ Wb/Skt.

Hohe Genauigkeit: $\pm 1\%$ vom Sollwert \pm o. 2 Skt.

Fordern Sie bitte die Liste PM 1705 und den Sonderdruck «Fluxmeter» an!

Vertretung für die Schweiz:

**Armin Zürcher
8005 Zürich**



Hardstrasse 235
Tel. 051 - 44 31 11
Postfach: 8039 Zürich

JANSEN-Elektrohrre für jeden Zweck

Seit bald einem halben Jahrhundert ist JANSEN der Inbegriff von Qualität und Zuverlässigkeit auf dem Gebiet der Elektrohrre. Qualität hat heute noch ihre Bedeutung — erst recht bei Kunststoff-Elektrohrren!

JANSEN fabriziert alle klassischen und modernen Elektrohrre — immer in Spitzenqualität! Sie tragen nicht nur das ASEV-Qualitätszeichen, sondern sie entsprechen auch diesen Vorschriften! Verlangen Sie bei Ihrem Elektro-Grossisten ausdrücklich JANSEN-Elektrohrre.

JANODUR 15,2/10,7 CI XI ASEV

JANSEN 16,1/11 ASEV

JANOLEN FW-flammwidrig 15,2/10,7 ECI XI ASEV

JANSEN

Besuchen Sie uns an der MUBA, Halle 5, Stand 441.

JANSEN & CO. AG, 9463 Oberriet SG
Stahlröhren- und Sauerstoff-Werke, Kunststoffwerk
Telefon (071) 78 12 44, Telex 77 159

HOCHSPANNUNGSLEITUNGEN BIS 380 000 VOLT TRANSFORMATORENSTATIONEN ORTSNETZE
KABELANLAGEN TELEFONLINIEN BAHN- UND TROLLEYBUSLEITUNGEN SCHWEBEBAHNEN

Gebrüder Rüttimann, Zug

AKTIENGESELLSCHAFT FÜR ELEKTRISCHE UNTERNEHMUNGEN

LISTER

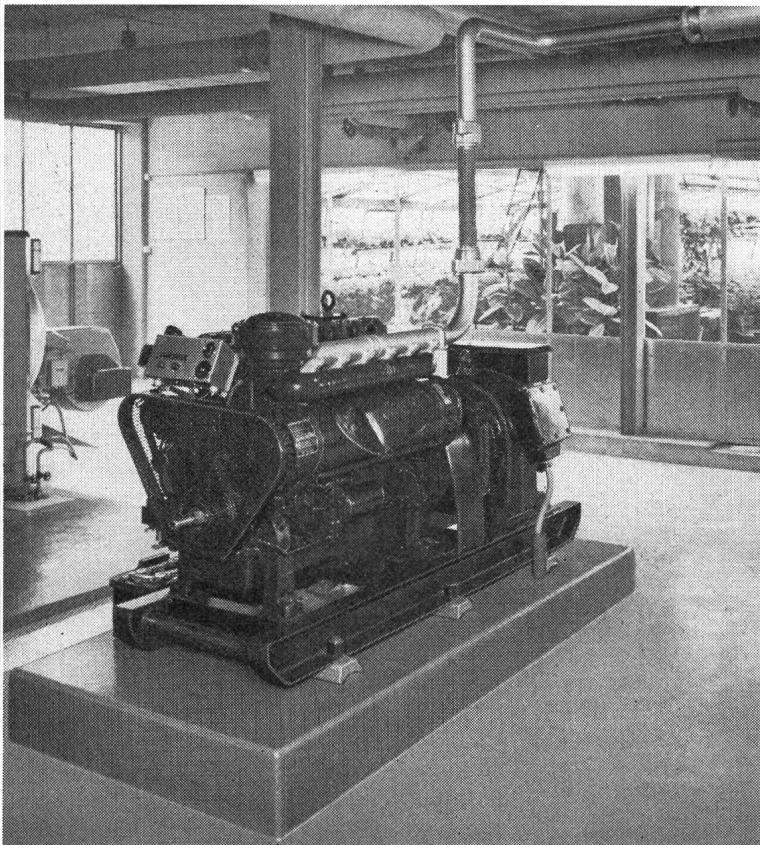

NOTSTROM- ANLAGEN

1,5 bis 6000 kW

zuverlässig
höchste Qualität — englisches Fabrikat

alle Ausführungen mit Original Lister
Dauer-Garantie
Eigene Schalttafelmontage

Generalvertretung:

Ing. **max fischer**

Lister-Blackstone-Engineering
8021 Zürich
Bahnhofstrasse 86, Tel. (051) 27 77 81
Telex 54 338

LISTER-Stromerzeugungsanlage mit Kühlwasserrekuperierung

MESSTECHNIK ELEKTRONIK

Aus unserem Programm:



Elektronische
Messgeräte, Berlin

Operations-Messverstärker
Transistor-Chopper-Verstärker
Diodenverstärker
Gleichstrom-Transformatoren
Industrie-pH-Verstärker



Müller & Weigert,
elektr. Messgeräte,
Nürnberg

Elektrische Einbauminstrumente
Induktive Zweipunktregler



Fernsteuergeräte,
Berlin

Präzisions-Potentiometer
Messmotoren
Messgeneratoren
Messwertintegration



Messgeräte, Tettwang

Kraftmessdosen
auf Widerstandsbasis
Druckgeber
Schleifringgeräte

MAX DIETRICH AG

Elektrische und elektronische Meßgeräte,
Langwisstraße 28, Telefon (051) 89 32 32

8126 ZUMIKON

ARCUS Kabelklemmen

- zeichnen sich aus durch
- verlustlose Stromübergänge
 - einfache Montage, auch unter Spannung
 - günstige Raumaufteilung in der Muffe



Zahnabzweigungsklemme

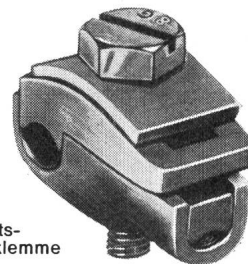

Einheitskabelklemme

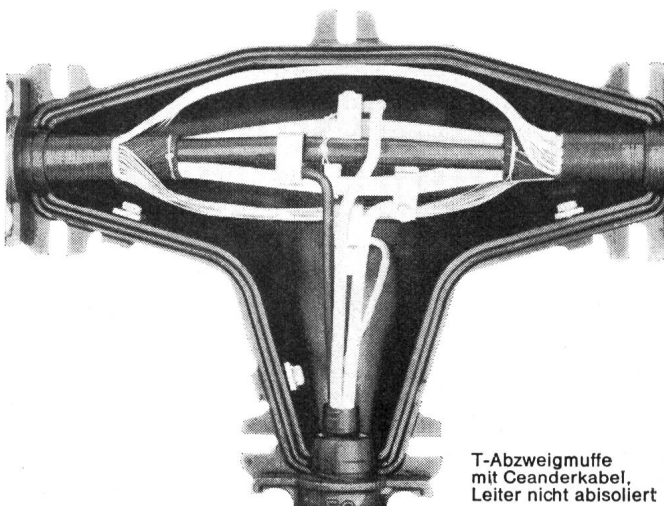

T-Abzweigungsmuffe
mit Ceanderkabel,
Leiter nicht abisoliert

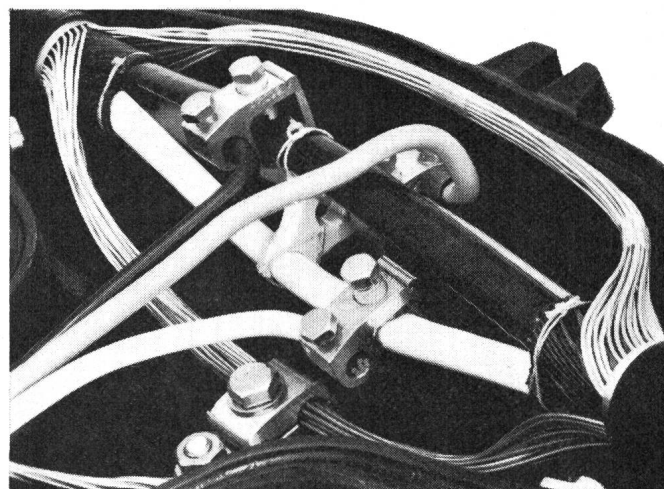

+GF+

Beratung und Verkauf:

Georg Fischer Aktiengesellschaft
Schaffhausen

Abteilung Elektroarmaturen
Postadresse: CH- 8201 Schaffhausen
Telephon: (053) 8 11 11
Telex: 7 62 22 gfish ch

EA 14/1

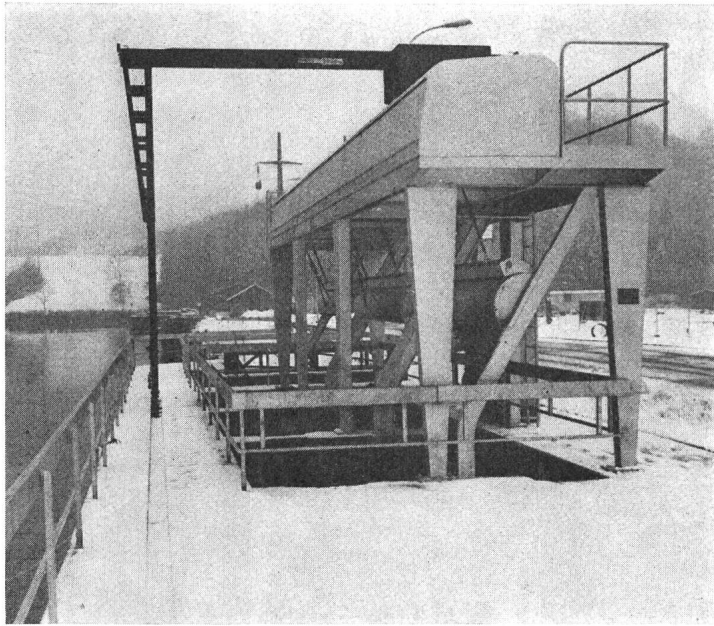

Kühlwasserfassung des Atomkraftwerks Beznau
3 Rechen- und 3 automatische,
stationäre Rechen-Reinigungsmaschinen.

Ateliers de Constructions **Jonneret S. A.**

1211 Genève 8

**Rechen- und
Rechenreinigungsmaschinen**
für sämtliche Wasserfassungen von
Kraftwerken, Pumpstationen,
Abwasserkläranlagen usw.

Wasserflächen-Reinigungsschiffe
für Seen, Staugebiete und dgl.

OEL AUF DIE WAGEN ZU GIESSEN ...

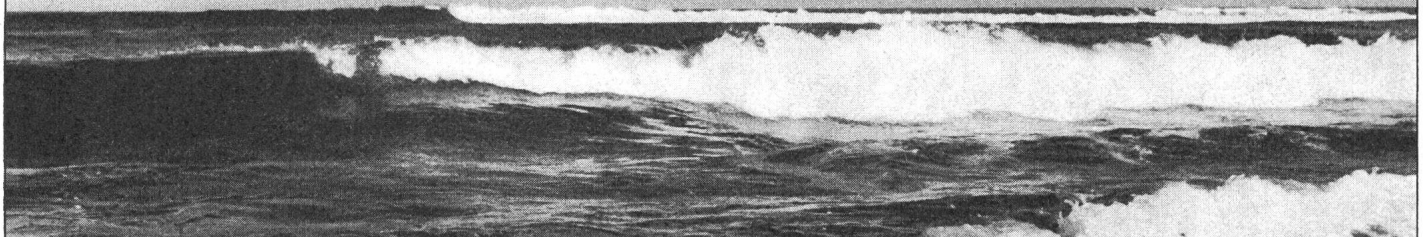

können Sie sich sparen, wenn Sie Ihre gedruckten Schaltungen auf einer ZEVA-Schlepplötmachine löten. Beim ruhenden Zinnbad entsteht praktisch keine Oxydation und deshalb erübrigt sich eine Oelbeimischung oder gar das Abdecken der Zinnoberfläche mit einer Oel- oder Gasschicht. Deshalb ist auch ein

Waschen der gelöteten gedruckten Schaltungen nicht erforderlich. Diese und viele weitere Vorteile bringt die ZEVA-Schlepplötmachine. Verschiedene Modelle mit oder ohne Schaumfluxer für jede Plattengröße zu einem Preis, der die Anschaffung auch schon bei kleinen Serien rechtfertigt.

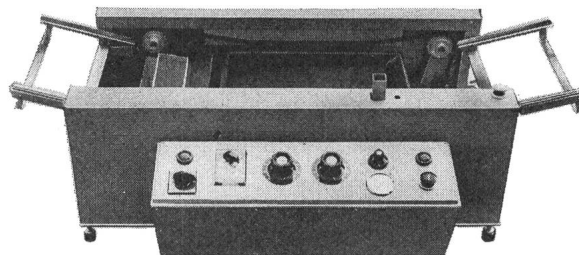

Verlangen Sie bitte Unterlagen oder eine Vorführung! (P.S. In der Schweiz löten schon über 20 Firmen auf einer ZEVA-Schlepplötmachine!)

SAUBER + GISIN AG Höschgasse 45 8034 Zürich Tel. 051 34 80 80

62.07

SAUBER + GISIN



Steckverbinder 7,5/10 A

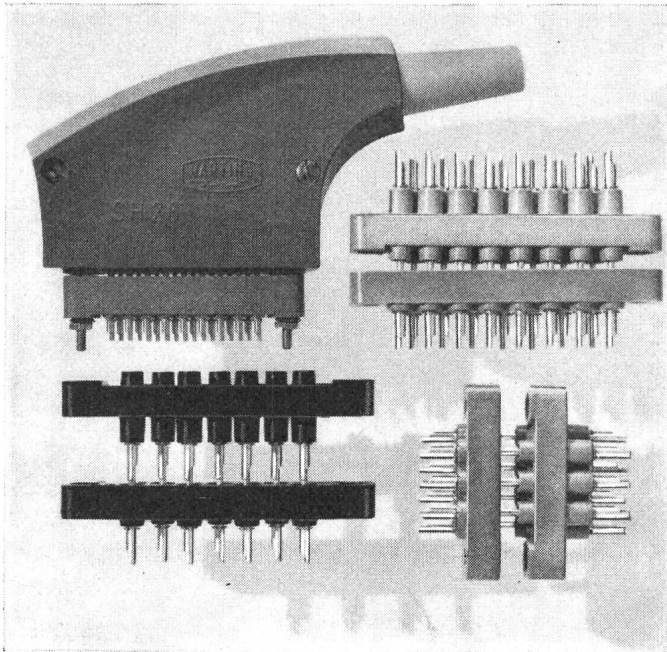

Isolierkörper aus kriechstromfestem, thermoplastischem Formstoff



Klemmfreies Stecken, Kontaktstifte und Buchsen schwimmend angeordnet



Selbstreinigende Kontakte für Lötanschluss oder AMP-Taper pin

Baureihe	CM	Am	Min
Kontaktzahl	3-14	7-30	7-50
Nennstrom	10 A	10 A	7,5 A
Nennspannung	380 V	250 V	250 V
Prüfspannung	3 kV	1,5 kV	1,5 kV



Einfache Verkabelung und rasche Montage



Ab Lager Zürich lieferbar



Verlangen Sie Beratung und Dokumentation

Interelectronic

Interelectronic E. Oertli, Kirchenweg 5
8032 Zürich, Tel. 051/34 84 47

Sie bauen zuverlässige Steuerungen mit Elesta-Relais

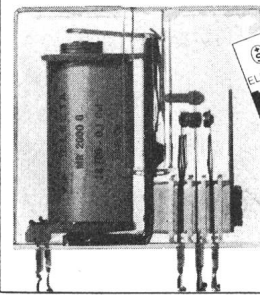

MR
relais

Kleiner Leistungsbedarf,
250 mW
Flexible Kontaktbestückung
bis zu 6 Kontakten

SEV geprüft, VDE gemäss

Elesta MR-Relais

MRL
MRP
MRA
MR 8 S
MR 14 S

Löt- und AMP-Faston-Anschlüsse für gedruckte Schaltungen
AMP-Faston-Doppelanschlüsse steckbar, 2 Wechselkontakte
steckbar, 4 Wechselkontakte

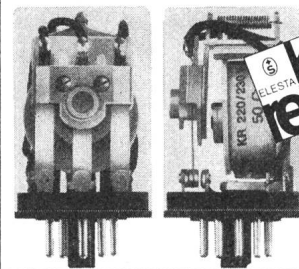

KR
relais

Schalten garantiert
100 Millionen mechanisch
Schaltvermögen bei
220 V~, 6 A ohmsche Last:
3 Millionen

SEV geprüft, VDE gemäss

Elesta KR-Relais

KR 8 S
KR 11 S
KR 12 S
KR 12 P

steckbar, 2 Wechselkontakte
steckbar, 3 Wechselkontakte
Löt- und AMP-Anschlüsse, 3 Wechselkontakte für gedruckte Schaltungen, 3 Wechselkontakte

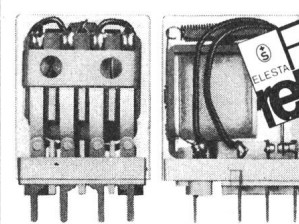

FR
relais

erstmalig
ein so kleines Relais
für 220 V~, 400 VA

SEV geprüft, VDE gemäss

Elesta FR-Relais

FR 11 L
FR 11 P
FR 14 L
FR 14 P

Löt- und AMP Faston Anschlüsse 3 Wechselkontakte
für gedruckte Schaltungen, 3 Wechselkontakte
Löt- und AMP Faston Anschlüsse 4 Wechselkontakte
für gedruckte Schaltungen, 4 Wechselkontakte

Verlangen Sie ausführliche Unterlagen bei:



ELESTA

Schweiz:

Elesta AG Elektronik CH - 7310 Bad Ragaz
Telefon 085/9 25 55 Telex 74 298

Deutschland:

E.-Günther Hannemann D - 6 Frankfurt/M.,
Gutleutstr.11 Tel. 2315 94+23 50 23 Telex 04 12 598

Oesterreich:

Elesta Elektronik GesmbH A - 6800 Feldkirch/Vibg.
Marktgasse 5 Telefon 05522 - 3434

Wir stellen aus:

MUBA, Basel, Halle 23, Stand 641

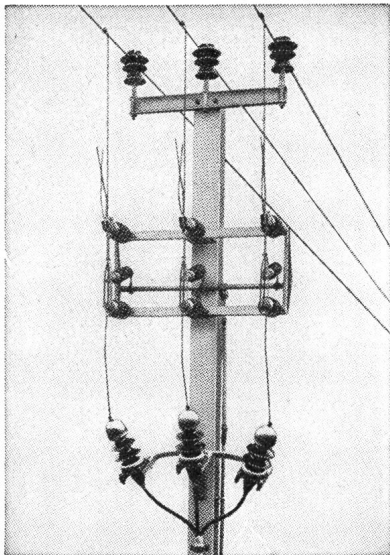

*Alpha
Nidau*

Sectionneur de dérivation 24 kV, 400 A.

Connaissez-vous le

**sectionneur aérien
de dérivation**

(voir figure) et nos autres

sectionneurs aériens?

Nous livrons ces appareils et vous conseillons volontiers.

Alpha S.A. Nidau

2560 Nidau (Bienne) Téléphone (032) 2 46 92.

**STUEKREKÄSTEN
STUEKREPLATTEN**

Aus massivem Guss hergestellt
Vielfache Kombinationen möglich mit
Tastern 6A 380V
Drehschaltern 10A 500V
Lampen 12V bis 220V

Mit Rohrständern für Freimontage

Muster und Katalog
unverbindlich

SPRING AG
Apparatefabrik
CH 5430 WETTINGEN
Tel. 056 6 66 88

Freileitungsmonteure sind starke Männer!

Wenn's sein müßte, könnten sie womöglich Bäume ausreißen. Hier die Klemme, die auch dem starken Manne widersteht.

Die Abzweigklemme SERRODUR

besteht aus hochqualitativen Bronzen und ist das Resultat unserer langjährigen Erfahrungen in der Fabrikation von Freileitungsarmaturen.

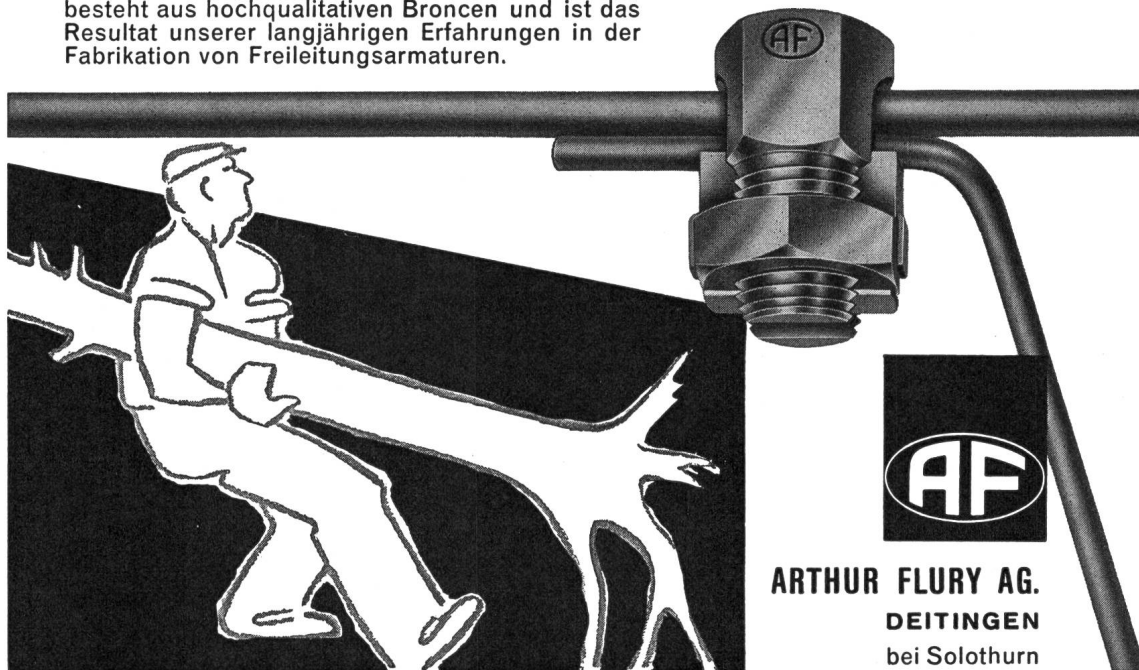

ARTHUR FLURY AG.
DEITINGEN
bei Solothurn

R&S

Typ LSh

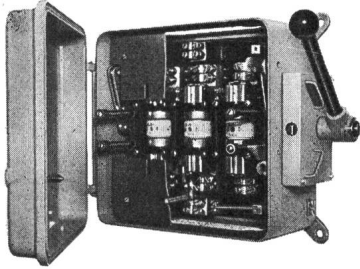
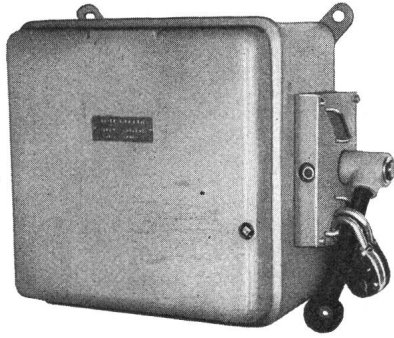
**Lastschalter 250—600 A**

Schaltbrücke für Einlage genormter NH-Patronen

- Für: — Haupt- und Gruppenverteilungen
 — Kranschalter mit Blockierungsmöglichkeit
 — Heizschalter für thermische Apparate

RAUSCHER & STOECKLIN AG, SISSACH

Fabrik elektrischer Apparate und Transformatoren

GLOOR
 OERLIKON

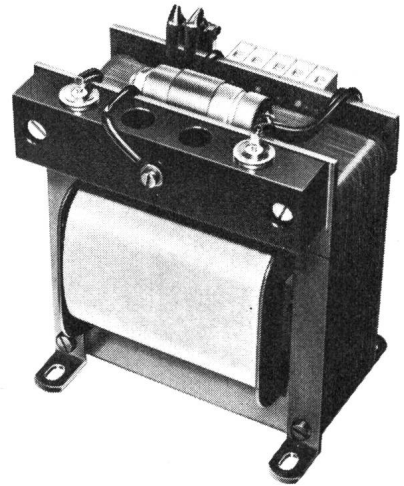
 Hans Gloor
 Fabrik elektrischer Apparate
 Baumackerstrasse 45 / 8050 Zürich
 Telefon 051-46 83 50
Gleichrichter**REED-KONTAKTE****GORDOS**

Für jede Anwendung den passenden Reed-Kontakt.

Ob Sie Spannungen bis 5 kV oder Ströme bis 3 A schalten wollen, unsere Fachleute helfen Ihnen bei der Lösung der Probleme mit Gordos-Kontakten.

14.3.2

Lieferprogramm: Reed-Relais, Spulenkörper, Quecksilber-Wippen und quecksilberbenetzte Reed-Kontakte. Verlangen Sie Unterlagen vom Generalvertreter.

6.3.4

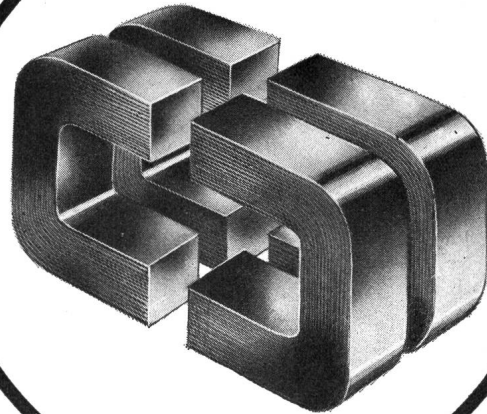
Standard-Schnittband-Kerne

Abmessungen DIN und HWR — kurzfristig ab Lager Zürich oder ab Werk — ermöglichen Ihnen für Ihren Trafobau

- kleine und einfache Lagerhaltung
- kleinere Dimensionen
- Zeitersparnis beim Zusammenbau
- Raum- und Gewichtersparnis

Reichhaltiges Lager an Zubehörmaterial. Verlangen Sie Prospekte und Preisofferten für TEMCOR-, OLMAG- und DIN-HWR-Schnittbandkerne.

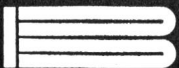
**WALTER BLUM**

Hönggerstrasse 115 8037 Zürich Tel. 051/42 23 42 Telex 53 294

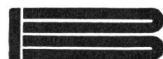
**WALTER BLUM**

Hönggerstr.115 8037 Zürich Tel. (051) 42 23 42

Kabelrohre Kabelträger

Asbestzement «**ETERNIT**» ist ein nichtleitendes Material (Isolator 2. Klasse) und eignet sich daher speziell für die Herstellung von Kabelschutz-Produkten. Unempfindlich gegen Nässe und Wetter, leicht, dauerhaft, wirtschaftlich, leicht zu bearbeiten und zu verlegen.

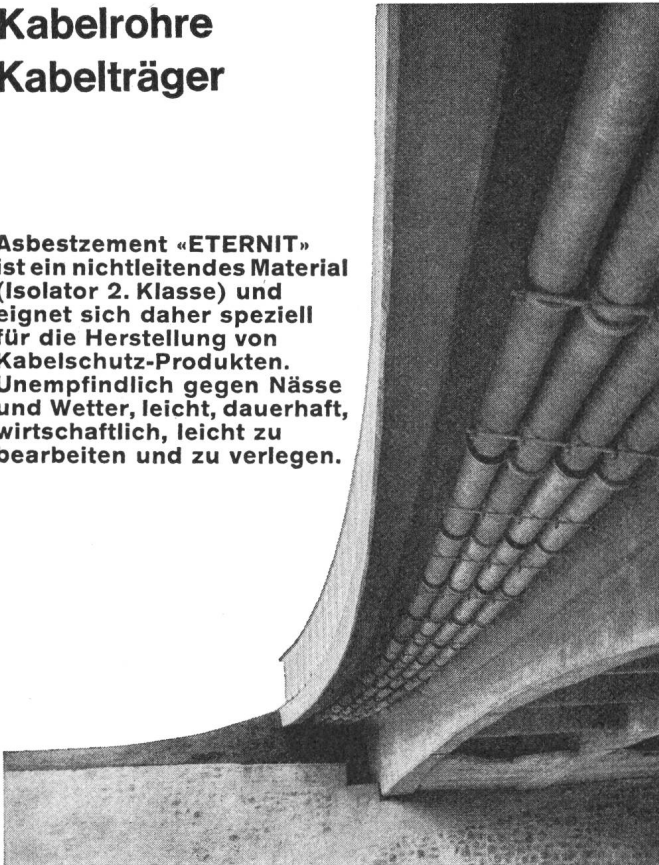

Eternit® Eternit AG Niederurnen

® Die gesetzlich geschützte Marke für Asbestzement-Produkte

Rostschutz- und Dichtungslacke
TEROLIN-Kitte

Terolin

Seit
50 Jahren
bewährt

hitze-, kälte-, säurebeständig, wasserdicht und immer elastisch.

TEROLIN-Lack schwarz
als Stockschutz über Copra-Impfung in der Tag- und Nachtzone sowie Anstrich für Druckleitungsrohre

TEROLIN-Spezialanstriche
für Batterieräume, Freiluftschaltanlagen

TEROLIN-Unterwasserkitte
für Staubecken, Druckleitungsrohre, Schieberanlagen, Betonsockel bei Gittermasten

Verlangen Sie bitte Vertreterbesuch für Ihre Rostschutzprobleme. Tel. (061) 41 38 92.
TEROLIN AG Auf dem Wolf 5 4000 Basel



Zweigang-Schlagbohrmaschine

das Qualitätsspitzenprodukt für Kenner

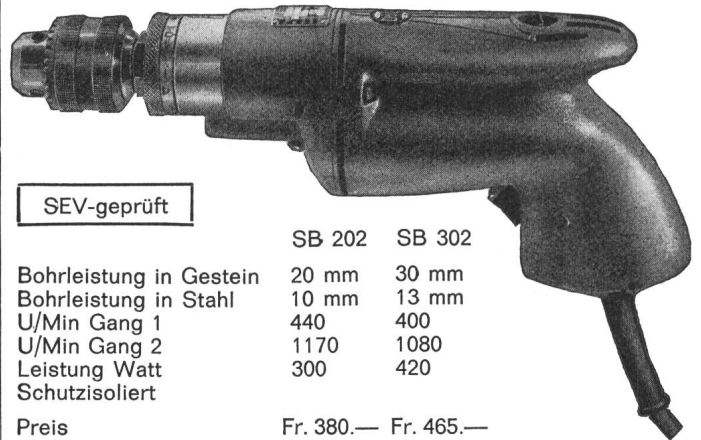

SEV-geprüft

	SB 202	SB 302
Bohrleistung in Gestein	20 mm	30 mm
Bohrleistung in Stahl	10 mm	13 mm
U/Min Gang 1	440	400
U/Min Gang 2	1170	1080
Leistung Watt	300	420
Schutzisoliert		

Preis Fr. 380.— Fr. 465.—

Im Schnellgang Schlagbohren bis 6,5 mm ϕ in der halben Zeit
Einstellbar auf 12 Schlagstärken. Sofort ab Lager lieferbar.
Geschweisste Kollektoranschlüsse.

Verkauf durch den Fachhandel **Reparatur 1-Tage-Service**



KARL MEIERHOFER AG
DUAX-Generalvertretung
5102 Rapperswil Tel. (064) 47 26 55

Lükon

WANDSTRAHLER

Eine interessante Weiterentwicklung stellt das UV-Gerät dar, für die kombinierte Anwendung von infrarot und ultraviolett.

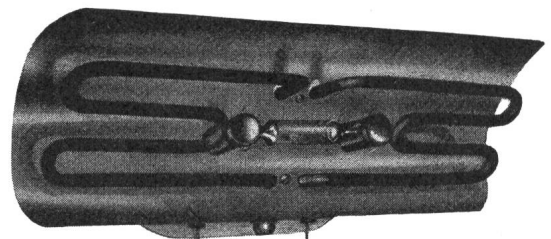
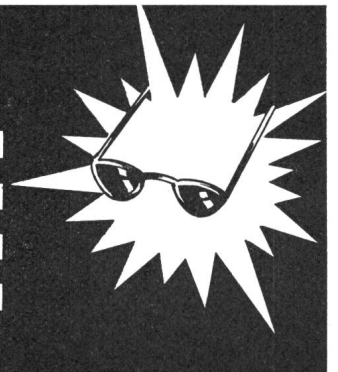

Lükon Wandstrahler sind ideale Wärmespender für Badezimmer, Douchenräume, Ankleidekabinen und Kinderspielzimmer.

FABRIK FÜR ELEKTROTHERMISCHE APPARATE
PAUL LÜSCHER, CH-2575 TAUFFELEN, TEL. (032) 86 15 45
Muba: Halle 13, Stand 215 und Halle 22, Stand 463

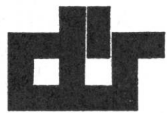

TRANSFORMATOREN

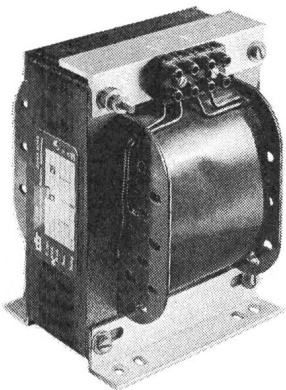

SEV-geprüft

DÜR-QUALITÄT

**Ein + Dreiphasen
1VA – 30 KVA
100 VA – 100 KVA**

Elektronik • Apparatebau • Wicklerei
Lohnarbeit • Reparaturen

O. DÜR AG 8046 ZÜRICH
WEHNTALERSTRASSE 276 TELEFON 051 - 48 52 25
TRANSFORMATORENFABRIK

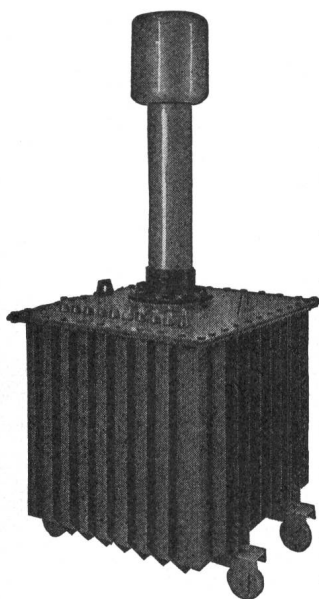

Prüftransformator
50/100/200kV 40kVA

Hochspannungsgleichrichter
mit Selen- oder Glüh-
kathodenventilen

Selen-Hochspannungsventile

Transportable Gleich-
richteranlagen bis 500 kV
für Kabelprüfungen

Spezial-Transformatoren
und Drosselspulen für Hoch-
und Niederspannung

Leistungs-Transformatoren

Messwandler für
Hoch- und Niederspannung

Prüfanlagen

«Bulb-Saver» Schaltapparat
zur Herabsetzung des
Lampenschleisses
von Strassenbeleuchtungen

Gross-Elektrofilter

HANS KULL AG., DERENDINGEN/SO

Elektrische Apparate

Büro Steinmattacker

Telephon 065-367 90

Radium Lampen

weil gutes Licht so wichtig ist

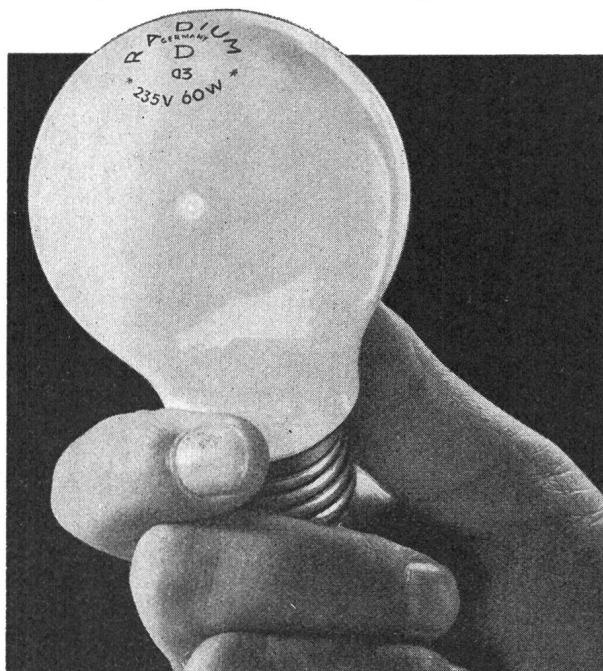

Normal-Glühlampen in Zweck- und Zierform, sowie Infrarotstrahler

Generalvertretung für die Schweiz:
H. Baumann & Cie., Inh. W. Wyss & Co. elektrotechn. Artikel en gros
8031 Zürich 5, Josefstr. 106, Tel. 051 42 41 33

Spezial-Kabellegeanhänger Remorques à câbles

5, 10 et 18 t

EDOUARD

ROCHAT

constr. méc. 1026 Denges

(entre Morges et Lausanne)

Tél. 021 / 71 3383, Maison fondée en 1903

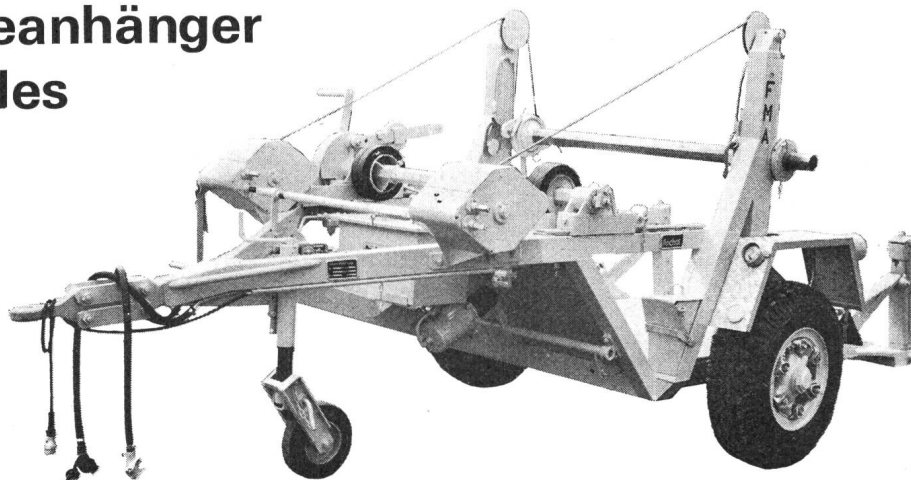



Schneller und billiger mit Heliswiss

Lufttransporte bis 1500 kg
mit Helikoptern

Leitungsbau, Frischbeton und
Baustellen-Installationen, Alphüttenbau
und SAC-Hüttenversorgung,
Lawinerverbauung und Alpmelioration,
Rettungsflüge im Auftrage der
Schweizerischen Rettungsflugwacht,
Schädlingsbekämpfung, Flugaufnahmen
für Vermessung und Werbung

Heliswiss

Schweizerische Helikopter AG
Flugplatz Bern-Belpmoos, 3123 Belp
Telefon 031 54 33 11
Einsatzleitung und technischer Dienst
Telefon 031 54 33 14



die weltbekannte
Friteuse
für jede Küche
Neues Modell für Gas

MUBA: Halle 13 Stand 412
Halle 19 Stand 371

ARO AG, La Neuveville BE
Tel. 038 - 7 90 91/92

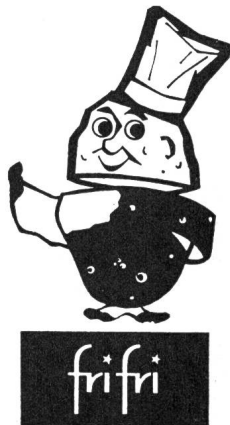

JENNI + CO. AG.

Elektrotechnische Artikel

TEL. (051) 836222

GLATTBRUGG ZH

salvis

Muffelöfen

mit elektronischer
Temperaturregelung
Temperaturbereich bis 1050°C
Hohe Genauigkeit
Niedrige Aussentemperaturen
Der ideale Laborofen

Salvis AG.
Fabrik elektr. Apparate
6015 Reussbühl-Luzern
Telefon 041 5 21 51

Cumulus-Boiler

seit 50 Jahren mit unveränderten Abmessungen, daher
anstandslos ersetzbar.

**Wandboiler • Stehboiler
Liegeboiler • Kombiboiler**

mit Eisenkessel mit oder ohne Anode oder Kupfer-
legierung. Spezialausführung explosions sicher.

**Heizelemente • Heizkörper
Durchlauferhitzer**

durch die

ELECTRO-CAL AG

(ehemals Therm. Abteilung Fr. Sauter AG)

Basel, Margarethenstrasse 75 Tel. (061) 35 72 90
Genève, 3, rue Bovy-Lysberg Tél. (022) 24 42 48
Lausanne, 14, chemin de Renens Tél. (021) 24 30 33

Electro-Mica AG

8753 Mollis/GL. Tel. 058/4 41 24

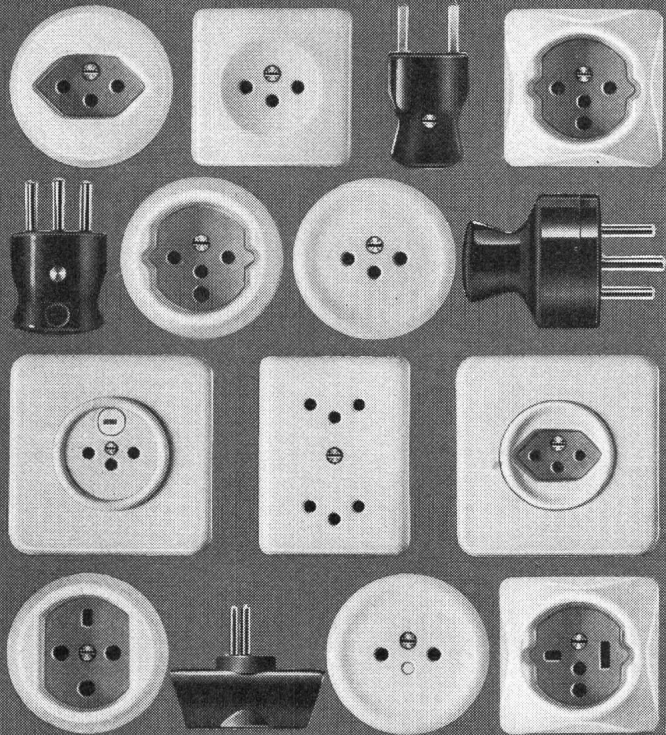

Haushalt- und Apparate-Steckkontakte
SEV-geprüft
führen alle Elektro-Grossisten

STS POOL

DER NEUE STELLENSERVICE FÜR DIE TECHNISCHEN BERUFE AUF GEGENSEITIGKEIT

Was ist STS-Pool? — Dies ist der Titel unserer neuen Druckschrift, die wir Arbeitnehmern und Arbeitgebern gern kostenlos zusenden. Sie erklärt Ihnen die vielen Vorteile unseres neuen Vermittlungssystems «mit Mitspracherecht». Sie erhalten die Schrift auf telefonische Anfrage oder gegen Einsendung des untenstehenden Talons. Eine Postkarte genügt auch.

Falls Sie eine Stelle suchen . . . dann verlangen Sie gleichzeitig unverbindlich unsere neueste, komplette Liste «Offene Stellen» Ihrer Fachrichtung mit ausführlicher Wegleitung und einem Anmelde-/Bewerbungsformular (Dokumentation für Stellensuchende).

Falls Sie einen Mitarbeiter benötigen . . . wir senden Ihnen gern eine Gratis-Probenummer unserer neuesten, kompletten Liste «Stellenbewerbungen» Ihrer Branche mit ausführlicher Wegleitung und mit einem Anmeldeformular für offene Stellen (Dokumentation für Personalsuchende).

Bestell-Talon (Ausschneiden. Zutreffendes bitte ankreuzen)

Senden Sie mir unverbindlich und kostenlos:

- 1 Druckschrift «Was ist STS-Pool?»
- 1 komplette Dokumentation für Stellensuchende
- 1 komplette Dokumentation für Personalsuchende

Nur für Firmen: Senden Sie mir zusätzliche Anmeldeformulare für offene Stellen, da ich mehrere Stellen zu besetzen habe.
In Blockschrift oder mit Schreibmaschine:

Name, Vorname bzw. Firma: _____

Berufsbezeichnung bzw. Branche: _____

Genauere Adresse mit Postleitzahl: _____

Adressieren an:

STS-Pool, Schweiz. Technische Stellenvermittlung
8004 Zürich, Kanzleistrasse 17

Telefon (051) 23 54 26. Sprechstunden von Montag bis Donnerstag von 14 Uhr bis 18 Uhr oder auf spezielle Vereinbarung.

Günstige Occasionen Umformer

79

betriebsbereit, offen oder verschalt
Motoren 50 Hz, Generatoren 60 Hz

a) Frequenzumformer

- 4 Stück Motor 220/380 V, 1,7 KW
Generator 12 KVA
- 2 Stück Motor 220/380 V, 1,6 KW
Generator 9 KVA

b) Frequenz- und Spannungsumformer

- 1 Stück Motor 380 V, 35 KW
Generator 208/139 V, 38 KVA
- 2 Stück Motor 380 V, 50 KW
Generator 139 V, 50 KVA

Nähere Angaben und Auskünfte unter
Tel. (051) 35 88 10, intern 461.

Gesucht in mittleres Gemeinde-Elektrizitätswerk
Sedrun/Graubünden OFA 63.406.003

1 Chefmonteur

mit Eidg. Meisterdiplom

für die selbständige Führung der Installationsabteilung.
Erfahrung im Netzbetrieb erwünscht, aber nicht Bedingung. 80

Offerten sind erbeten an:

B. Graf, Ing.-Büro,
9006 St. Gallen, Postfach 52,
Tel. (071) 24 04 41.

CVB

Modernst eingerichtetes, konkurrenzfähiges Industrie-
unternehmen der 77

Elektrobranche

in der Nordwestschweiz sucht zur Ergänzung seines
Teams einen

Aussendienstmitarbeiter

für seine P 44-3899-189

Geschäftskundschaft

Verlangt werden:

Kenntnisse der Elektrobranche (unbedingt erforderlich),
Verkaufserfahrung, kaufmännisches Denken, Einsatz-
freudigkeit, Selbständigkeit, einwandfreier Charakter.
Bevorzugter Wohnort Nordwestschweiz.

Geboten werden:

Volle Unterstützung durch die Verkaufsleitung, der
Ausbildung entsprechendes hohes Salär, zeitgemässe
Spesenvergütungen, interessante Sozialleistungen.
Handschriftliche Offerten mit Lebenslauf, Foto, Zeug-
niskopien, Referenzen und Gehaltsansprüchen (als
Diskussionsbasis) sind dem Beauftragten unter dem
Kennwort «Elektrobranche» einzureichen.

Die Offerten werden streng vertraulich behandelt.

Geben Sie bitte in Ihrer Offerte bekannt, an welche
Firmen diese gegebenenfalls nicht weitergeleitet
werden darf.

Conrad von Burg Dipl. Berufsberater
8033 ZÜRICH POSTFACH

E. BRAUCHLI & R. AMSTEIN

suchen

P 44-20993

Kontrollleur

mit Prüfungsausweis des Eidg. Starkstrominspektorates für Abnahme- und periodische Kontrollen vor allem in interessanten Industrieanlagen und Grossbauten. 63

Bewerber mit Freude an vielseitigen Aufgaben wollen ihre handschriftliche Offerte mit Lebenslauf und Zeugnisabschriften unter Angabe der Gehaltsansprüche richten an

E. Brauchli & R. Amstein,
beratende Ingenieure,
Mühlebachstrasse 43, 8008 Zürich.

EWZ

Wir suchen einen

84

Maschinisten

für unser Kraftwerk Löbbia im Bergell (Kt. Graubünden).

Das Arbeitsgebiet erfordert eine abgeschlossene Lehre als Elektromechaniker oder Maschinenschlosser, Montagepraxis auf elektrischen Grossmaschinen oder Schaltanlagen, Eignung für den Schichtdienst. Mosse 99.314.10

Einfamilien-Dienstwohnhaus in Vicosoprano steht zur Verfügung.

Interessenten schweizerischer Nationalität sind gebeten, ihre Dienstangebote mit den üblichen Unterlagen zu richten an das

Elektrizitätswerk der Stadt Zürich,
Postfach, 8023 Zürich 1.

HORGEN AM ZÜRICHSEE

Wegen bevorstehender Pensionierung des derzeitigen Stelleninhabers suchen wir einen 82

Elektroingenieur- Techniker HTL

Arbeitsgebiet:

Projektierung und Berechnung von Verteilanlagen für Elektrizität, Gas und Wasser.

Erfahrung auf den beiden letztern Gebieten nicht unbedingt erforderlich.

Bei Eignung Stellvertretung des Betriebsleiters vorgesehen.

Wir bieten:

Interessante und abwechslungsreiche Arbeit bei neuzeitlichen Besoldungsverhältnissen, Pensionskasse und 5-Tage-Woche.

Eintritt baldmöglichst.

Bewerbungen mit den üblichen Unterlagen sind zu richten an

GEMEINDEWERKE HORGEN
Bahnhofstrasse 10
8810 Horgen

sécheron

Nous cherchons pour la vente dans le domaine de l'Electronique industrielle

un ingénieur électricien

La connaissance approfondie de la langue allemande est exigée. De bonnes connaissances d'anglais sont souhaitées.

En outre, nous demandons si possible quelques années d'expérience dans le domaine des redresseurs. P 18-95065

Le travail comprendra le calcul et l'établissement d'offres et relations avec la clientèle tant dans l'entreprise qu'à l'extérieur. 78

Faire offres manuscrites en joignant curriculum vitae, copies de certificats, photographie et en indiquant date d'entrée, au Secrétariat général de la S. A. des **ATELIERS DE SÉCHÉRON**, Case postale 40, 1211 Genève 21.

Moderne, gut fundierte elektrotechnische Unternehmung im Raum Basel sucht

Ingenieur-Techniker HTL oder AT

als technischen Leiter der Installations- und Projektierungsabteilung. 81

Wir wünschen:

Dynamische Führerpersönlichkeit mit Erfahrung in der Projektierung und Erstellung elektrischer Stark- und Schwachstromanlagen, Verhandlungstalent, wenn möglich englische und französische Sprachkenntnisse. OFA 61.767.003

Wir bieten:

Interessanten Vertrauensposten mit weitreichenden Kompetenzen, den Anforderungen und Leistungen angepasstes Salär, hohe Sozialleistungen, Erfolgsbeteiligung, Pensionskasse.

Interessenten schweizerischer Nationalität bitten wir um Bewerbung mit den üblichen Unterlagen, handgeschriebenem Lebenslauf und Photo unter Chiffre OFA 219 Li an Orell Füssli-Annoncen AG, 4410 Liestal.

Importante entreprise industrielle de la place cherche pour son organisation de vente 72

un ingénieur électricien dipl.

Nous demandons des candidats la connaissance de l'allemand et si possible de l'anglais ainsi que de l'expérience dans les problèmes de vente sur les marchés mondiaux. P 18-95065

Nous offrons une place intéressante et variée dans le domaine de l'étude des marchés et de la représentation.

Age idéal: 35 à 40 ans.

Faire offres manuscrites en joignant curriculum vitae, copies de certificats et en indiquant date d'entrée, sous chiffre L 920181-18 à Publicitas, 1211 Genève 3.

Intelligenz und Persönlichkeitswerte vor Branchenkenntnissen

Wir suchen im Auftrage eines auf einem Spezialgebiet der Elektrotechnik tätigen, sehr bekannten und fundierten schweizerischen Unternehmens den weitblickenden

dipl. Elektroingenieur ETH/EPUL oder Physiker

(Alter bis ca. 40 Jahre), welcher sich befähigt fühlt, an der

Spitze der Entwicklungsabteilungen mit ca. 70 Personen und versehen mit einem namhaften Forschungsbudget technisches Neuland zu betreten.

Unser Kunde sucht nicht so sehr einen Spezialisten seiner Branche, sondern vielmehr eine Persönlichkeit, welche die diversen Forschungs- und Entwicklungsgruppen begeisternd und zielstrebig zu führen und zu koordinieren weiss und die Tendenzen der technischen Entwicklung und des internationalen Marktes zu erfassen, zu deuten und auf wirtschaftliche Weise in fabrikationsreife Produkte umzuwandeln versteht. 83

Wenn Sie Ihre Kräfte an der für die Zukunft des Unternehmens wohl entscheidendsten Stelle einsetzen möchten, bitten wir Sie, schriftlich oder telefonisch mit uns Verbindung aufzunehmen. Wir geben Ihnen unter Zusage der erwarteten Diskretion gerne weitere Auskünfte über die Firma unseres Auftraggebers, das genaue Tätigkeitsgebiet und die damit verbundenen finanziellen und sozialen Leistungen.

AG FÜR PERSONALBERATUNG ZÜRICH

TALSTRASSE 20
TEL. 051 25 96 56

FORCES MOTRICES BERNOISES S. A.

Bureau d'exploitation Delémont

Nous cherchons

1 ingénieur-technicien ETS

pour service d'exploitation, construction et entretien de lignes à haute et à basse tension, stations transformatrices, entretien général de réseaux.

Travail varié.

Après période d'introduction, possibilité d'assumer la responsabilité d'un rayon déterminé.

Eventuellement logement à disposition.

Date d'entrée: printemps 1969 ou à convenir. 61

Adresser offres à:

FORCES MOTRICES BERNOISES S. A.
Bureau d'exploitation DELÉMONT



EWB

Für unsere

P 05.2028

Installationsabteilung

suchen wir einen

Ingenieur-Techniker HTL

Fachrichtung Starkstrom

Einem Bewerber aus der Installationsbranche bieten wir einen weitgehend selbständigen und vielseitigen Arbeitsbereich in der Projektierung und Devisierung von Hausinstallationen.

Im Rahmen der städt. Personalordnung kann eine der Ausbildung und Erfahrung entsprechende, fortschrittliche Besoldung gewährt werden; gute Sozialleistungen und Entwicklungsmöglichkeiten. 87

Schriftliche oder telefonische Anmeldungen sind erbeten an den

Personaldienst des Elektrizitätswerkes der Stadt Bern
Postfach 2648 Telefon (031) 25 02 21 **3001 Bern**

Verband Schweizerischer Elektrizitätswerke, Zürich

Wir suchen für unser Verbandssekretariat

Elektroingenieur

für Studien und Umfragen auf energiewirtschaftlichem Gebiet, Zusammenarbeit mit andern Landesverbänden und internationalen Organisationen, publizistische Aufgaben und Betreuung technischer Kommissionen. Gute Kenntnisse der französischen Sprache sind erwünscht.

Wir bieten zeitgemässe Honorierung und Pensionskasse.

Herren, die sich für die Elektrizitätswirtschaft interessieren, sind gebeten, ihre Offerten bis zum 15. April 1969 an den Verband Schweizerischer Elektrizitätswerke, Bahnhofplatz 3, 8023 Zürich, zu richten. Vorherige telefonische Kontaktnahme möglich unter Telephon (051) 27 51 91.



Wir möchten einem fachlich gut ausgewiesenen

Elektroingenieur HTL

im Sektor Steuerungsanlagen interessante und vielseitige Aufgaben übertragen. 76

Sofern Sie Ihre Erfahrungen in der digitalen Elektronik und der Logik-Schaltungen auch auf das Gebiet der

Pneumatik und Pneumoniik

ausdehnen möchten, sollten Sie sich mit uns in Verbindung setzen.

Sie erfahren eine gründliche Ausbildung (z. T. im Ausland), wobei Ihnen evtl. Vorkenntnisse in der Pneumatik von Nutzen sein könnten.

Einem initiativen Bewerber im Alter von etwa 27—35 Jahren mit guten Umgangsformen bieten wir eine selbständige, verantwortungsvolle Tätigkeit mit guten Aufstiegsmöglichkeiten.

Wir erwarten gerne Ihre handgeschriebene Offerte mit den üblichen Unterlagen, die Sie bitte unter dem Kennwort «Pneumoniik» an unsere Direktion adressieren wollen. P 25-9213

WEBER AG,
Fabrik elektrotechnischer Artikel und Apparate,
6020 Emmenbrücke, Tel. (041) 5 22 44.

POLYMET

La nouvelle
gaine de protection
pour câbles électriques
Der neue Kabelmantel



Doublage de la gaine de polyéthylène par une
feuille d'aluminium recouverte d'une pellicule
de copolymère de polyéthylène

Verstärkung des Polyäthylenmantels durch
ein mit einer Polyäthylen-Copolymer-Schicht
kaschiertes Aluminiumblatt

sûre

étanche
légère

wasserdicht

sicher
CABLES

leicht
CORTAILLOD

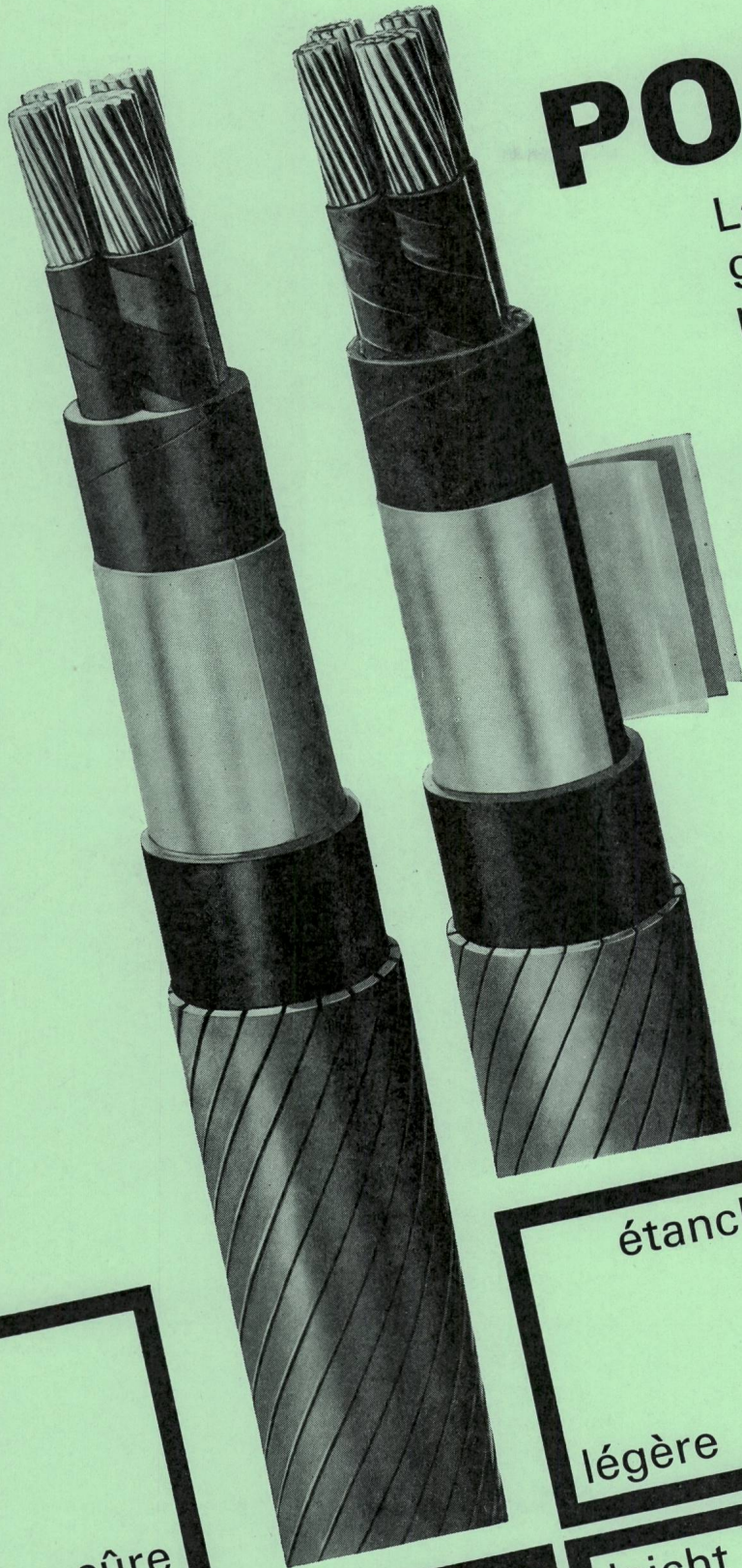

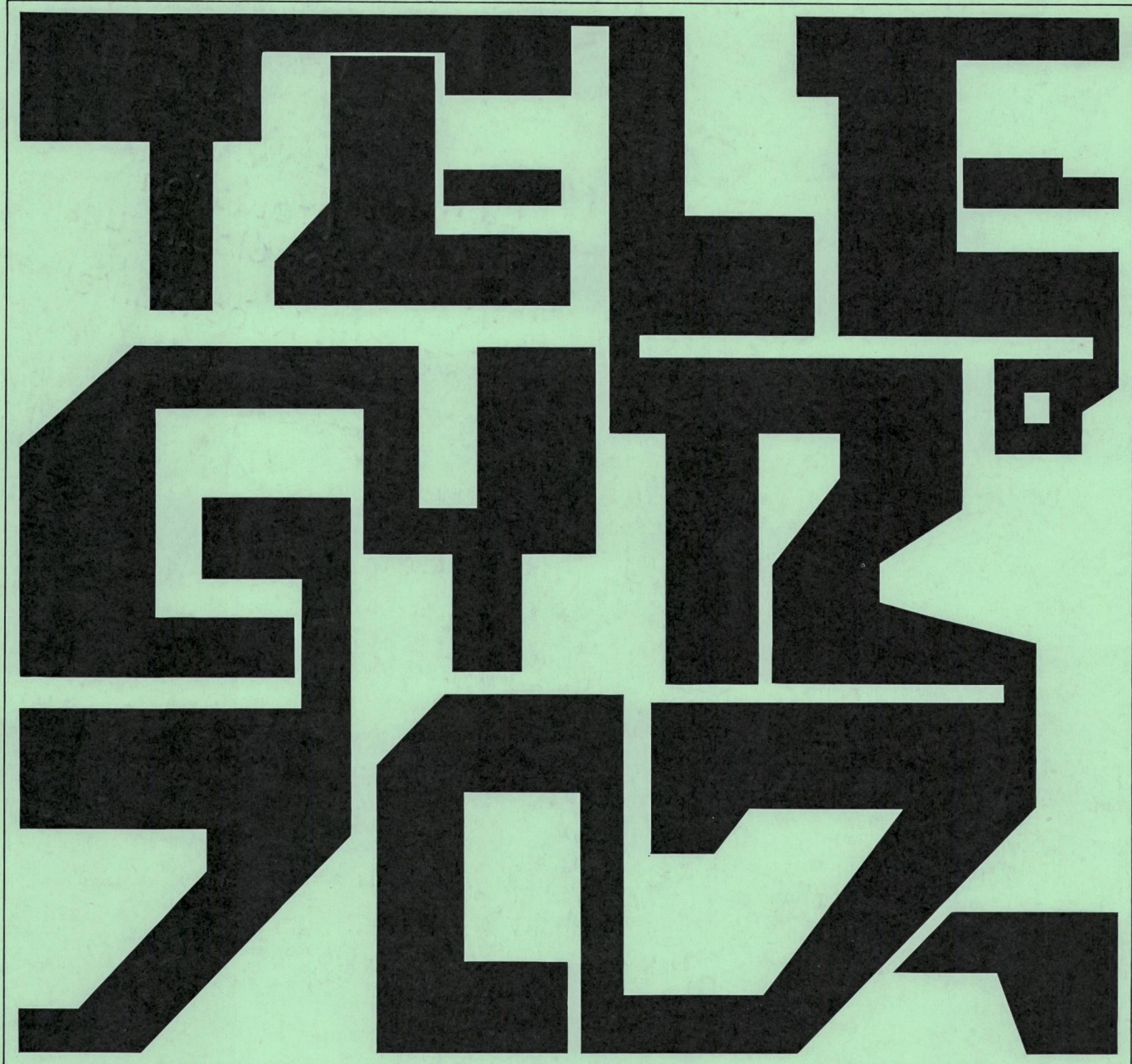

**BAUSTEINE DER 3. GENERATION—
BAUSTEINE DES FERNWIRKSYSTEMS
TELEGYR 707®**

3552

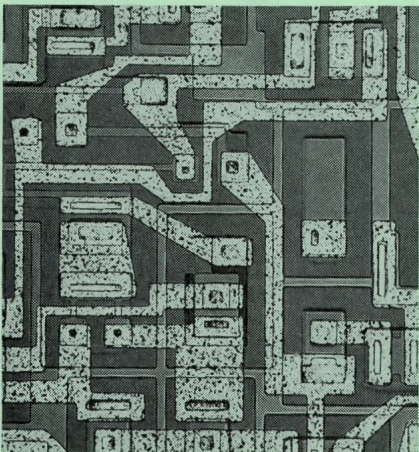

TELEGYR 707 ist ein modernes Fernwirkssystem für Energiewirtschaft und Industrie, aufgebaut mit integrierten Schaltkreisen, verdrahtet in Wrapp-Technik.

TELEGYR 707 überträgt

- Meßwerte digital-zyklisch bei sehr kurzen Zykluszeiten
- Meldungen, Alarmer und Zählwerte spontan auf Anreiz, eingeschoben im Zyklus, rasch und stark gesichert
- Befehle und Vorgabewerte unabhängig vom Zyklus im Punkt/Punkt-, Stern- und Linienverkehr aus maximal 8 Unterstellen in eine Zentralstelle.

TELEGYR 707 hält das Betriebspersonal frei für wichtige Aufgaben durch: automatische Meßwertüberwachung, Data-Logging oder durch Zusammenarbeit mit Computer.

TELEGYR 707 ist in zwei Ausführungen erhältlich. Ausführung I zur Übertragung von max. 97 Meßwerten oder zyklischen Meldegruppen im Punkt/Punkt-Betrieb. Ausführung II zur Übertragung aller Informationen in allen Netzen mit einer Kapazität pro Unterstelle von: 89 Meßwerten, 800 Meldungen oder Alarmer, 1000 Einzelbefehle, 100 Vorgabewerten, 100 Zählwerten

LANDIS & GYR

**LANDIS & GYR AG
ZUG SCHWEIZ**



Elektrizitätszähler
Fernwirktechnik
Wärmetechnik
Rundsteuerung
Kernphysik