

Zeitschrift: Bulletin des Schweizerischen Elektrotechnischen Vereins :
gemeinsames Publikationsorgan des Schweizerischen
Elektrotechnischen Vereins (SEV) und des Verbandes Schweizerischer
Elektrizitätswerke (VSE)

Band: 60 (1969)

Heft: 9

Werbung

Nutzungsbedingungen

Die ETH-Bibliothek ist die Anbieterin der digitalisierten Zeitschriften. Sie besitzt keine Urheberrechte an den Zeitschriften und ist nicht verantwortlich für deren Inhalte. Die Rechte liegen in der Regel bei den Herausgebern beziehungsweise den externen Rechteinhabern. [Siehe Rechtliche Hinweise.](#)

Conditions d'utilisation

L'ETH Library est le fournisseur des revues numérisées. Elle ne détient aucun droit d'auteur sur les revues et n'est pas responsable de leur contenu. En règle générale, les droits sont détenus par les éditeurs ou les détenteurs de droits externes. [Voir Informations légales.](#)

Terms of use

The ETH Library is the provider of the digitised journals. It does not own any copyrights to the journals and is not responsible for their content. The rights usually lie with the publishers or the external rights holders. [See Legal notice.](#)

Download PDF: 09.11.2024

ETH-Bibliothek Zürich, E-Periodica, <https://www.e-periodica.ch>

Zeitschriftenrundschau des SEV (14...15)

Die Literaturhinweise sind mit Dezimalindizes nach dem System des Institut International de Bibliographie Bruxelles versehen.
Bei Bestellungen sollen Titel, Verfasser und Zeitschrift mit Band und Nummer angegeben werden.
Die hier aufgeführten Arbeiten können von den Mitgliedern des SEV aus der Bibliothek des SEV leihweise bezogen werden.

14 Elektrische Schwingungs- und Verstärkertechnik *Technique des oscillateurs et des amplificateurs*

- 621.374.34
A. H. Neyfeh: **Forced oscillations of the van der Pol oscillator with delayed amplitude limiting.** Trans. IEEE Circuit Theory 15(1968)3, p. 192...200.
- 621.374.4
P. Eichler: **Gleichbleibendes Frequenzraster bei Vervielfachung des Oszillatorfrequenz.** Frequenz 22(1968)9, S. 255...258.
- 621.374.4 : 621.382.232
Y. Kamp: **Amorçage des diviseurs de fréquence à capacité non linéaire.** Onde électr. 48(1968)498, p. 787...793.
- 621.374.4.029.64
A. Kürzl, P. Maurer und K. Otremba: **Mikrowellen-Hybrid-Schaltungen mit quasikonzentrierten Elementen.** Frequenz 22(1968)11, S. 323...328.
- 621.375.024 : 621.38-181.4
C. S. Den Brinker: **Die Untersuchung von Fehlerquellen in integrierten Gleichspannungsverstärkern.** Arch. Elektrotechn. 51(1968)5, p. 334...340.
- 621.375.13
J. W. Alexander: **Input and output impedances of amplifiers with feedback.** Internat. J. Electronics 24(1968)3, p. 263...268.
- 621.375.132 : 621.372.57
R. Böhme: **Zwei allgemeine Eigenschaften der aktiven RC-Schaltung zweiten Grades.** Nachrichtentechnik 18(1968)10, p. 383...385.
- 621.375.132 : 621.372.57
H. Götz: **Aktive RC-Schaltungen mit induktivem Scheinwiderstand und spulenlose frequenzselektive Verstärker.** NTZ 21(1968)7, S. 378...380.
- 621.375.4
K. J. Dean: **Design for a full multiplier.** Proc. IEE 115(1968)11, p. 1592...1594.
- 621.375.4 : 621.372.412
L. J. Giacoletto: **Research notes: Errors in operational integrators due to limited amplifier response.** Internat. J. Electronics 24(1968)3, p. 269...273.
- 621.375.4.026
H. Rothe: **Der Bipolartransistor als Leistungsverstärker. Teil 2: Messungen.** AEÜ 22(1968)10, S. 501...506.
- 621.375.5 : 621.382.232
H. Henke: **Rauscharmer Kapazitätsdioden-Verstärker.** Elektronik 17(1968)5, S. 141...142.
- 621.375.7
D. Chakraborty: **Shot noise analysis of parametric amplifiers.** Electronic Engng. 40(1968)488, p. 562...655.
- 621.375.7.029.64 : 621.382.232
A. Watson: **Shot noise in microwave parametric amplifiers using gallium-arsenide varactors.** Proc. IEE 115(1968)11, p. 1587...1591.
- 621.375.823 : 621.391.883.22
H. J. Michel: **Bestimmung der spektralen Verteilung der inneren Rauschtemperatur eines breitbandigen Wanderfeldmasers.** Z. angew. Physik 25(1968)4, S. 194...202.
- 621.375.826.038.823
F. H. R. Almer, M. Koedam and W. M. ter Kuile: **Influence of hydrogen and oxygen on the gas composition of sealed-off CO₂ laser-systems.** Z. angew. Physik 25(1968)3, p. 166...167.
- 621.375.826.038.823
H. Merkelo: **Anomalous behavior of the competition between the lasing transitions of the argon ion laser.** Appl. Physics Letters 12(1968)10, p. 337...339.
- 621.375.826.038.825
S. D. Sims and L. Waszak: **Charting a simpler approach to lasers.** Electronics 41(1968)17, p. 90...94.
- 621.375.826.038.825
C. G. Young: **Report on glass lasers.** Microwaves 7(1968)7, p. 69...78.
- 621.375.826.038.825.5
C. Deutsch: **Gallium arsenide diode lasers with oblique angles between the resonator mirrors and the p-n junction.** Solid-State Electronics 11(1968)9, p. 877...886.
- 621.375.826.038.825.5
H. Knapp, O. Krumpholz und S. Maslowski: **Aufbau von GaAs-Injektionslasern für Dauerstrichbetrieb bei hohen Temperaturen.** Z. angew. Physik 25(1968)5, S. 277...281.
- 621.376.23
M. J. Yerbury: **Experimental tests of the theory of a amplitude-limited correlation detector.** Radio and Electronic Engr. 36(1968)2, p. 71...81.
- 621.376.233 : 517.566
R. Steele and M. W. S. Thomas: **Two-transistor delta modulator.** Electronic Engng. 40(1968)487, p. 513...516.
- 621.376.24
W. Heinlein und K. März: **Rückmischverfahren zur Erzeugung von Einseitenbandsignalen.** NTZ 21(1968)7, S. 389...392.
- 621.376.32 : 621.317.2
H. Fink und K. Pfeiffer: **Wobbelmessplatz K 1005 für Richtfunksysteme.** Siemens Z. 42(1968)9, S. 705...710.
- 621.376.4.029.4
P. R. Aaby: **Phase-sensitive detector for very low frequencies.** Electronic Engng. 40(1968)487, p. 508...510.
- 621.376.52
G. D. Hingorani and D. A. Chesler: **A performance monitoring scheme for FSK transmission over fading channels.** Trans. IEEE Communication Technology 16(1968)3, p. 388...392.
- 621.376.55 : 621.382.22
S. H. Izadpanah and H. L. Hartnagel: **Pulse gain and analogue-to-pulse conversion by Gunn diodes.** Electronics Letters 4(1968)15, p. 315...316.
- 621.376.56
P. Bylanski: **Analysis of the accuracy of p. c. m. cascade coders.** Proc. IEE 115(1968)10, p. 1389...1394.
- 621.376.56 : 621.372.543.2
H.-J. Vollmer: **Zum Einfluss harmonischer Laufzeitschwankungen bei pulsmodulierter Signalspeicherung.** Wiss. Z. Elektrotechn. 11(1968)1/2, S. 111...124.
- 621.376.56 : 621.395.73
R. Kersten: **Signalarten und Signalförmungen bei der Übertragung von PCM Signalen auf symmetrischen Fernsprechkabeln.** AEÜ 22(1968)10, S. 462...471.

Leistungsfähigere Motoren dank unseren neuen Nutenisolationen

mit verbesserten Eigenschaften und besserer Verarbeitbarkeit
Wärmeklasse B...F (130...155 °C)

Myoflex N

mit **Nomex**® kaschierte Polyesterfolie
(® Polyamidpapier der Firma Du Pont de Nemours)

Myoflex PV

mit **Polyestervlies**
kaschierte Polyesterfolie

sehr gute Saugfähigkeit
gegenüber Imprägnierlacken

Anwendungsgebiete

Nuten-, Lagen- und
Phasen-Isolation

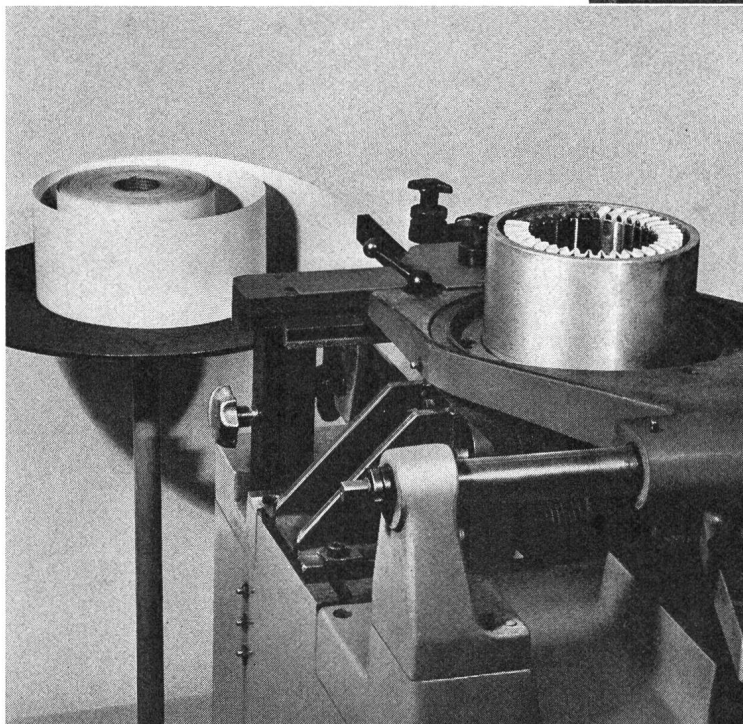
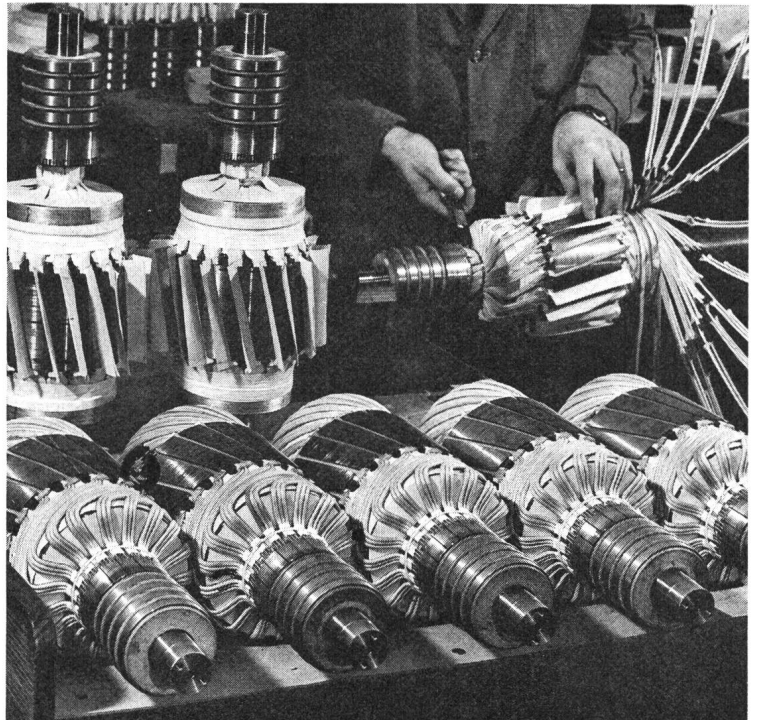

Während sich für die Klasse-E-
Motoren nach wie vor unser
bekanntes Myoflex eignet, weisen
Myoflex N und **Myoflex PV**
folgende besonderen Vorteile auf:

- höhere Temperaturbeständigkeit
- vorzügliche dielektrische
Eigenschaften
- sehr gut verarbeitbar, auch auf
Automaten
- erhöhte mechanische Festigkeit
- ausgezeichnete Zug- und
Reissfestigkeit

Unsere Fachleute dienen Ihnen
gerne mit weiterer Auskunft

ISOLA

Schweizerische Isola-Werke Breitenbach

Telephon (061) 8021 21 / 801421

Telex 62479

621.376.56.018.78

E. Hafner: **Die Berechnung der Quantisierungsverzerrung an einer nichtlinearen Stufenleiter.** AEÜ 22(1968)9, S. 413...418.

15

Elektrische Nachrichtentechnik
Télécommunications

621.39 : 681.3.06

H. Diggelmann: **Kleinrechner für Anlagen der Nachrichtentechnik.** Bull. SEV 59(1968)18, S. 843...846.

621.39 : 681.3.06

F. Läng: **Die steuerbare grossflächige Informationsanzeige.** Bull. SEV 59(1968)18, S. 847...851.

621.39 : 681.3.06

H. A. Lätt: **Merkmale programmgesteuerter Nachrichtenanlagen.** Bull. SEV 59(1968)18, S. 837...842.

621.39 : 681.326.7

W. R. Remp: **Prüfautomaten für die Nachrichten-Übertragungstechnik.** Siemens Z. 42(1968)9, S. 710...713.

621.39.072.9 : 629.783 : 529.76

J. L. Jespersen a. o.: **Satellite VHF transponder time synchronization.** Proc. IEEE 56(1968)7, p. 1202...1206.

621.391

H. G. Musmann: **Angewandte Verfahren der Nachrichtenreduktion.** NTZ 21(1968)9, S. 521...527.

621.391

J. Schürmann: **Die Transinformation als Bedeutungsmass in der Zeichenerkennung.** AEÜ 22(1968)10, S. 498...501.

621.391 : 621.317.341.2

C. A. Desoer and Wu Min-Yen: **Stability of linear time-invariant systems.** Trans. IEEE 15(1968)3, p. 245...250.

621.391 : 621.374.34

K. H. Wittich and H. Wolter: **Über den Einfluss einer Amplitudbegrenzung auf die Sicherheit einer gestörten Standardnachricht bei Auswertung durch Integration.** NTZ 21(1968)9, S. 542...544.

621.391.81 : 535.361.2

R. H. T. Bates: **Modal expansions for electromagnetic scattering from perfectly conducting cylinders of arbitrary cross-section.** Proc. IEE 115(1968)10, p. 1443...1445.

621.391.81 : 535.361.2

W. C. Wong und D. K. Cheng: **Wave scattering from a circular cylinder coated with an inhomogeneous plasma at oblique incidence.** Proc. IEE 115(1968)10, p. 1446...1450.

621.391.827.4 : 621.397.232.2

A. Dittl: **Nebensprechen des Bildsignals in den Tonkanal bei Richtfunkverbindungen.** AEÜ 22(1968)9, S. 452...457.

621.391.833.44

R. J. Pilc: **The transmission distortion of a source as a function of the encoding.** Bell. Syst. techn. J. 47(1968)6, p. 827...885.

621.391.88

U. Kasack: **Korrelationsempfang von Buchstaben in binärer bzw. ternärer Darstellung bei Bandbegrenzung und gaußschen Rauschen.** AEÜ 22(1968)10, S. 487...493.

621.393.43 : 621.396.664

J. Goeldner u. a.: **Die Zusatzeinrichtungen für das Richtfunksystem FM 1800/6000.** Techn. Mitt. AEG-Telefunken 58(1968)5, S. 293...298.

621.395 : 001.4

J. H. Weber: **Dictionary of English language traffic terms.** Trans. IEEE Communications Technology 16(1968)3, p. 365...369.

621.395.31 : 621.376.56

D. L. Richards: **Transmission performance of telephone networks containing p. c. m. links.** Proc. IEE 115(1968)9, p. 1245...1258.

621.395.341.7

U. Körber: **Conjugate selection methods in common control switching systems.** NTZ 21(1968)8, p. 495...499.

621.395.345

H. Ebenberger: **Die HE-60L-Versuchssämter Stuttgart und Wien.** E und M 85(1968)9, S. 394...403.

621.395.345 : 621.395.12

K.-L. Plank und J.-G. Schosing: **Ein Beitrag zum Problem der Verflechtung von Vermittlungs- und Übertragungssystemen.** NTZ 21(1968)7, S. 393...400.

621.395.38

F. Arp: **Ein verallgemeinertes Abtasttheorem und seine Existenzgrenzen.** AEÜ 22(1968)9, S. 427...438.

621.395.38

F. Pfeiler und R. Deller: **Neue Werkstoffe für Impulsübertrager.** ETZ-A 89(1968)22, S. 601...601.

621.395.38 : 621.394.182.2

P. Bocker und E. Lukas: **Betriebsabläufe bei gesicherter Datenübertragung im Fernsprechnetz.** NTZ 1(1968)8, S. 475...479.

621.395.4 : 621.376.56

H. L. Hartmann: **Synchronisierung integrierter PCM-Netze durch digital gesteuerte Phasenmittelung.** NTZ 21(1968)9, S. 533...539.

621.395.43 : 621.372.632

K. D. Schenkel: **Die Übertragungseigenschaften eines PAM-Vermittlungssystems mit Resonanzübertragung bei Anschluss an eine Ortsleitung.** AEÜ 22(1968)9, S. 419...426.

621.395.44

K. Barthel und E. Kügler: **Das Trägerfrequenz-Fernsprechsystem V 2700.** Frequenz 22(1968)10, S. 274...284.

621.395.44

J. Rasch: **Das Multiplexsignal in Vielkanal-Trägerfrequenzverbindungen und seine Eigenschaften.** NTZ 21(1968)8, S. 480...484.

621.395.44 : 621.376.56 : 621.391.83

H. Heissenmüller und H.-W. Wellhausen: **Die Kompandierung bei einem nach dem Zählprinzip arbeitenden PCM-Zeitvielfachsystem und die Messung des Signalgeräuschabstandes.** NTZ 21(1968)9, S. 553...559.

621.395.44 : 621.395.31

H. K. Pfyffer: **Die Belastung von Mehrkanal-Trägerfrequenz-Telephonanlagen.** Techn. Mitt. PTT 45(1967)10, S. 564...573.

621.395.51 : 621.315.216

U. Stumper: **Über die Einflüsse höherer Wellenformen auf die Messung des komplexen Reflektionsfaktors homogener Proben im überdimensionierten Hohlleiter.** Z. angew. Physik 25(1968)5, S. 293...302.

21.395.51 : 621.317.34

I. Nasell: **Some transmission characteristics of Bell System toll connections.** Bell Syst. techn. J. 47(1968)6, p. 1001...1018.

621.395.51.029.64 : 621.315.216

A. Träger: **Mikrowellenhohlleiter für die Nachrichtenübertragung im Weitverkehr.** Elektrotechnik 50(1968)21, S. 30...33.

621.395.6 : 534.863

V. Turko: **Ein Vergleich objektiver Bezugsdämpfungsmessplätze mit dem subjektiven NOSFER-Eichkreis** NTZ 21(1968)9, S. 559...563.

621.395.64

L. A. Meacham: **Negative impedance boosting.** Bell. Syst. techn. J. 47(1968)6, p. 1019...1041.

621.395.64 : 621.375

W. Bienz: **Entwicklung und Einsatz der Gabelendverstärker.** Techn. Mitt. PTT 45(1967)10, S. 553...562.

Von uns hören Sie nur,
wenn es etwas Neues gibt.
Nur ist diesmal neu,
dass es nichts zu hören gibt.

Wir haben Ihnen keinen
Stromschalter ausgedacht,
den wir haben.
Sondern wir haben
jetzt ein ganz verstaubtes
und schon fast tot
— und schon fast tot —
— und schon fast tot —



KNO BEL
Vorschaltgeräte
Die Kosten sind nie höher,
als für einen Preis, der
Erforderlich ist.

Standard
Mini-Standard
Standard
Perfektstart

hier 

3 von diesen 4 Vorschalt-
geräten würden wir Ihnen
nur unter Vorbehalt empfehlen
(Es sei denn, Sie hätten
4 grundverschiedene
Beleuchtungsprobleme)



KNO BEL
Vorschaltgeräte
Die Kosten sind nie höher,
als für einen Preis, der
Erforderlich ist.

Standard
Mini-Standard
Standard
Perfektstart

und hier 

Unser
Wickelkind –



erster Spross einer neuen
Generation von
Vorschaltgeräten

KNO BEL
Vorschaltgeräte
Die Kosten sind nie höher,
als für einen Preis, der
Erforderlich ist.

Standard
Mini-Standard
Standard
Perfektstart

und hier 

sagen wir Ihrem Kunden:

«Knobel-Vorschaltgeräte kosten, was sie kosten, weil wir lieber Preise als Pannen erklären.»

Dürfen wir Ihnen hier erklären, warum wir das sagen? Wir stehen im Ruf, die besten Vorschaltgeräte herzustellen. Das freut uns. Wir stehen (fälschlicherweise) im Ver-Ruf, sie seien teuer. Das ärgert uns. Und wir stehen vor der Tatsache, dass unser guter Name oft zur Prestigefrage erhoben wird. («Ja, wenn Sie sich ein Knobel-Gerät leisten wollen...») Das ehrt uns. Aber es freut uns nicht. Weil dadurch künstlich teurer gemacht wird, was jedem seriösen Preisvergleich standhält. – Darum möchten wir mit einigen Missverständnissen aufräumen.

Was heisst eigentlich «teuer»? – Unser Perfektstart-Gerät in einer Beleuchtungsanlage, die im Jahr nur 20 Betriebsstunden erbringen muss. Oder... unser Standard-Gerät, dem man 5000 Stunden im Jahr abfordert. Das ist teuer, sündhaft teuer.

Also: Zu teuer ist jedes Vorschaltgerät, das den Erfordernissen der Beleuchtungsanlage nicht genau entspricht. Wirkliche Feinabstimmung aber schafft nur ein lücken-

loses Geräteprogramm. Wie das von KNOBEL – seit MINILOSS neu hinzukam. Seither ist es unmöglich, ein zu teures Knobel-Gerät zu kaufen!

Was heisst eigentlich «billig»? – Doch wohl das wirtschaftlichste Gerät. Und weil das so abstrakt tönt: Sogar wer unter «billig» einfach den Anschaffungspreis versteht, kommt auf seine Rechnung: Unser billigstes Vorschaltgerät kostet nicht mehr als andere, die ihren Lebenszweck in der Billigkeit sehen. – Dass bei unserem teuersten Gerät die Vergleichsbasis fehlt, ist nicht unsere Schuld; es gibt eben nichts Vergleichbares...

Sagen Sie Ihrem Kunden das gleiche wie wir. Und wir wirken beide glaubwürdig. Weil es nichts Glaubwürdigeres gibt als die Wahrheit.

KNOBEL

F. Knobel & Co., Elektro-Apparatebau, 8755 Ennenda, Verkaufsbüro in Zürich: Postfach 198, 8031 Zürich, Telefon 051 428855

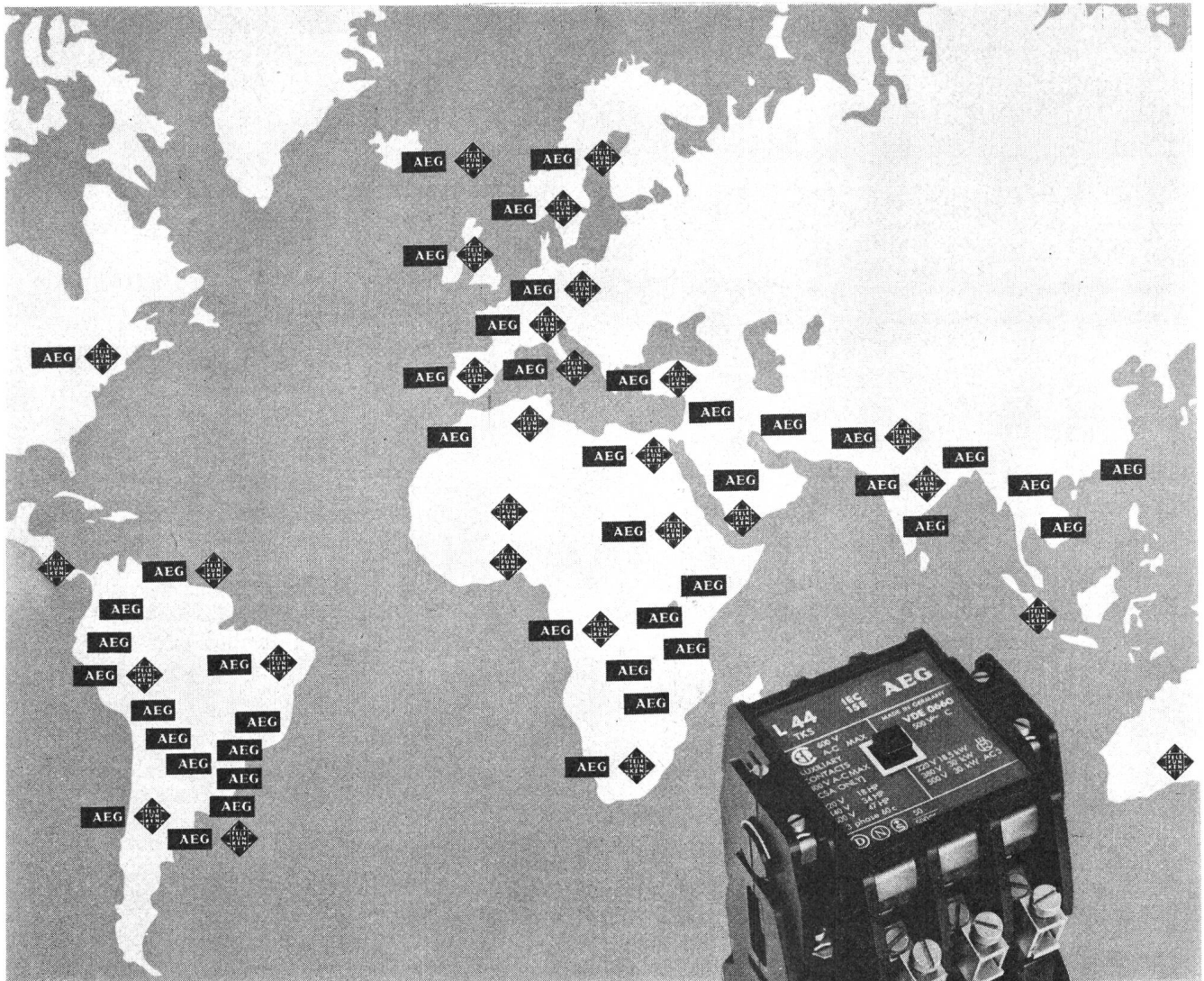

AEG-Schütze für betriebssichere Steuerungen — und dem weltweiten Service!

AEG

T1-124

AEG-Schütze in Normalausführung sind tropenfest und für alle Länder Europas und Kanada approbiert.

Zur einfachen Auswahl bauen wir 2 vollständige Schützreihen für unterschiedliche Bedingungen. Für normalen Schaltbetrieb:

Luftschütz Typ L mit einer Lebensdauer von 10 Mio Schaltspielen.

Für schwersten Schaltbetrieb: Schaltschütze Typ LS mit einer Lebensdauer von 10 bis 15 Mio Schaltspielen.

Bündige, schmale Bauform sowie vereinheitlichte Befestigungsmasse erlauben eine wirtschaftliche Montage.

Zur Erprobung der Schaltung können AEG-Schütze auch von Hand betätigt werden.

AEG-Schütze garantieren einen zuverlässigen Betrieb.

Tippen, Reversieren und Bremsen bis zu 5000 Schaltspielen/Stunde. Hochwertiges Schaltstückmaterial verhindert das Verschweißen. Spezial-Steuerschütze haben sogar eine Lebensdauer bis zu 40 Mio Schaltspielen.

Zuverlässige Kontaktgabe und gleichbleibende Eigenzeiten gewährleisten einen störungsfreien Funktionsablauf.

Verlangen Sie unverbindlich den neuen AEG-Niederspannungs-Katalog.

Generalvertretung:
Elektron AG
Seestrasse 31, 8027 Zürich
Telefon 051-25 59 10

ALLGEMEINE
ELEKTRICITÄTS-GESELLSCHAFT
AEG-TELEFUNKEN

ELEKTRON AG

UNELEC

Die neuen Leistungsschalter «CN» und «CS»

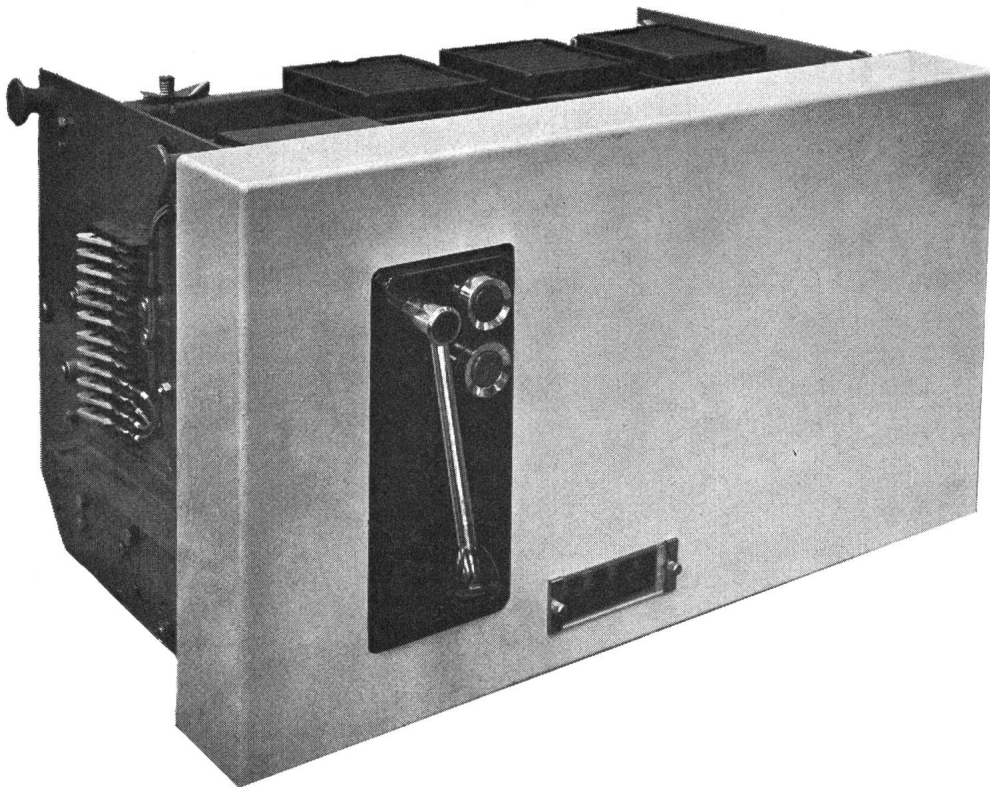

Nennstrom	800 bis 6400 A
Nennspannung	500 V 50 Hz
Abschaltvermögen bei 500 V $\cos \phi \leq 0,1$	} { Sym. 45–100 kA eff. Asym. 55–115 kA eff.
Nennschliessvermögen	

... zeichnen sich durch eine vollständig neue, patentierte Konzeption der Pole aus. Diese ermöglicht den Ausgleich der elektrodynamischen Beanspruchung ohne Rückwirkung auf den Mechanismus und das unabhängige Schliessen ohne Federkraftspeicherung.

- Zahlreiche Nennstromstärken
- Mehrere Einstellbereiche der thermischen und magnetischen Auslöser
- Breiter mechanischer Einstellbereich der Impulsverzögerung
- Vielseitige Anpassungsmöglichkeiten an die Betriebsanforderungen
- Geringer Platzbedarf

Die Unelec-Leistungsschalter «CN/CS» eignen sich besonders für sehr komplexe Verteilernetze und garantieren, untereinander verbunden oder zusammen mit anderen Unelec-Schalertypen, beste Selektivitätsmöglichkeiten durch Verzögerung der Kurzschlussabschaltung.

Ausführliche Prospekte auf Anfrage durch



Société Anonyme de Vente de la
COMPAGNIE GENERALE D'ELECTRICITE DE PARIS
Bahnhofstrasse 51 8803 Rüschlikon (Zürich) Tel. (051) 92 16 16



PIFFNER

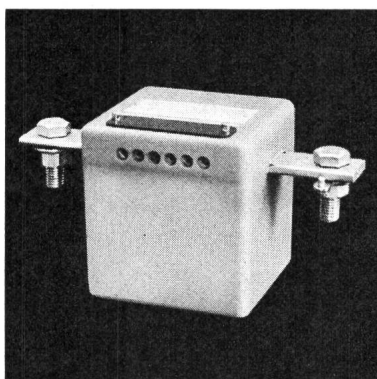
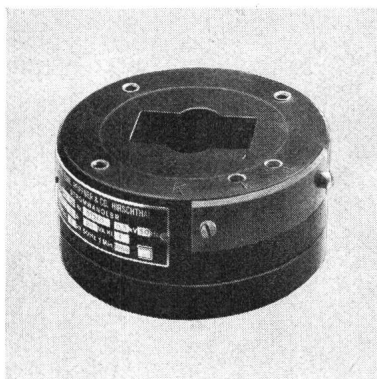
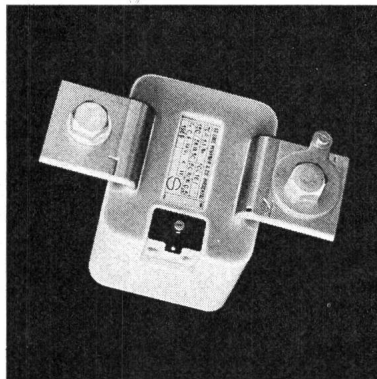
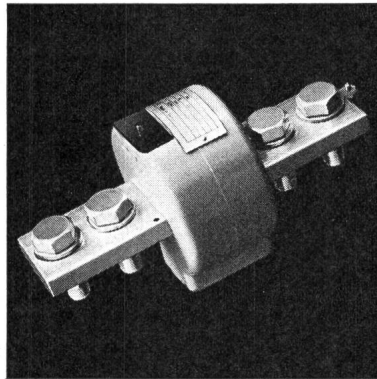
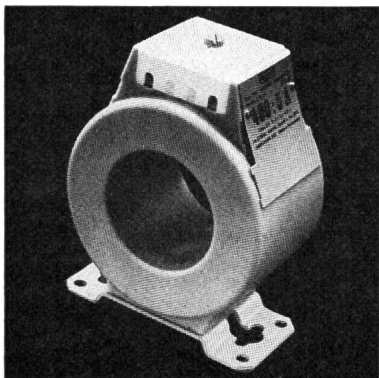
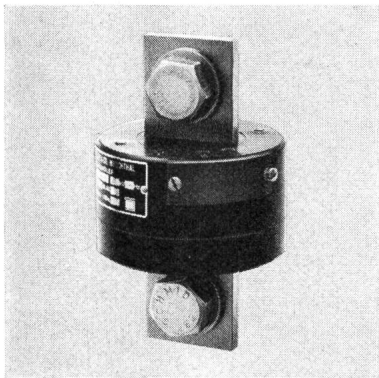
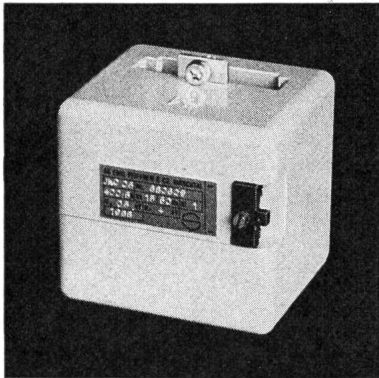
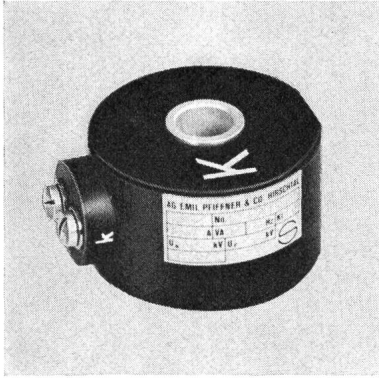
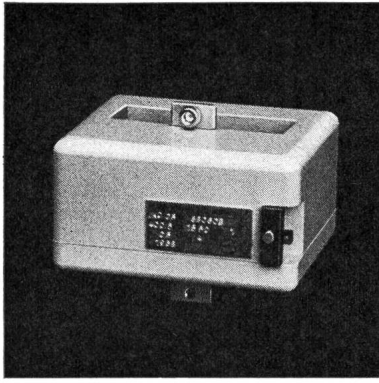

NIEDER- SPANNUNGS- STROMWANDLER

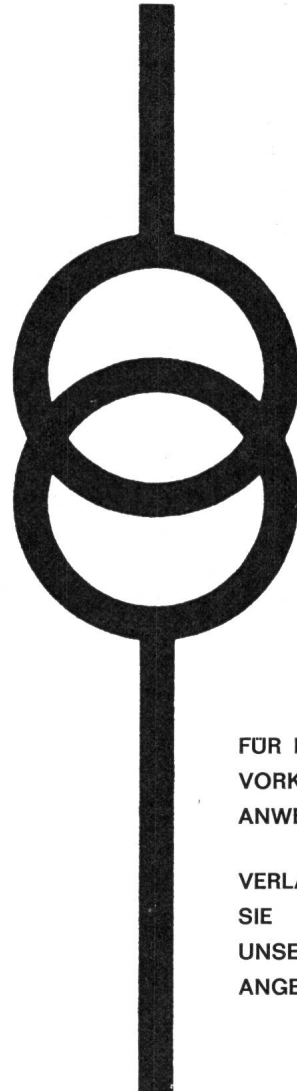

FÜR PRAKTISCH ALLE
VORKOMMENDEN
ANWENDUNGSZWECKE.

VERLANGEN
SIE
UNSER
ANGEBOT.

**AKTIENGESELLSCHAFT
EMIL PFIFFNER & CO. 5042 HIRSCHTHAL b/AARAU
TEL. (064) 81 21 10 / 81 10 55**

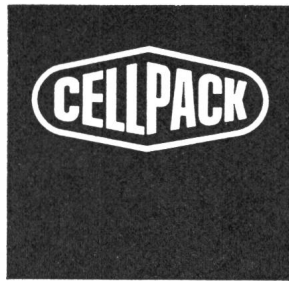

Giessharz-Kabelarmaturen

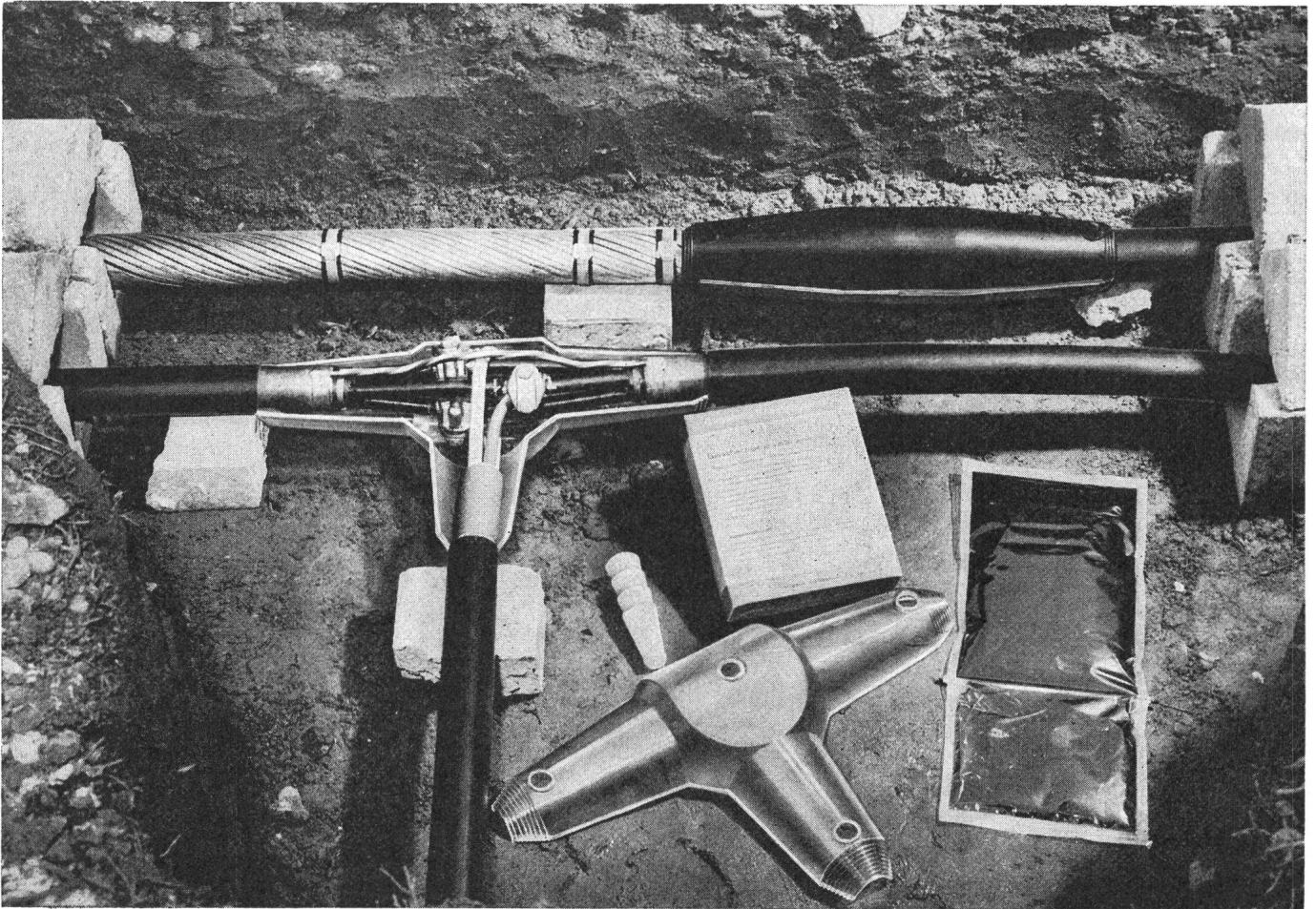

Giessharz-Kabelarmaturen zur Verbindung aller Kabeltypen:

jetzt total 19 diverse Grössen

Verbindungsarmaturen Typen M0–M5 zusätzlich: M2½

Abweigarmaturen Typen T1–T5 zusätzlich: T2½

Endverschlüsse Typen E1–E5

Stangen-Endverschlüsse Typ S3

New →

Sämtliches Material pro Spleissung in einer Packung

Schweizerfabrikat

Verlangen Sie bitte unverbindlich eine Demonstration durch unsere Fachleute

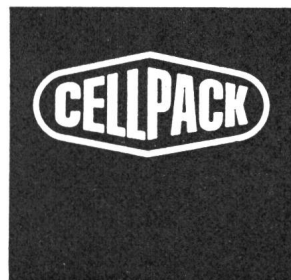

Cellpack AG, 5610 Wohlen, Tel. (057) 6 22 44, Telex 52 699

MOTORANTRIEBE GARDY

die wirtschaftlichsten
der Fernsteuerungen

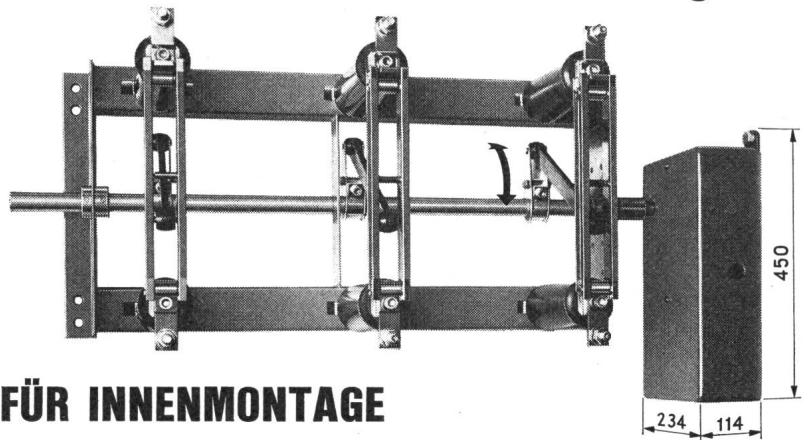
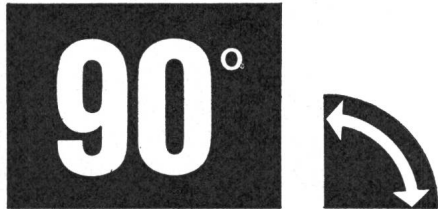

FÜR INNENMONTAGE

- Schaltwinkel der Antriebswelle 90°.
- Nenndrehmoment 15 mkg; Maximal-Drehmoment, unter gewissen Bedingungen, 25 mkg.
- Ausführung mit aufgebauter Antriebswelle entweder vorne oder hinten.
- Eingebauter Endstellungs-Signalschalter.
- Möglichkeit für Handantrieb im Falle eines Stromunterbruchs.
- Äusserst reduzierte Abmessungen.



Siehe Katalogblatt TS 27 760



FÜR AUSSENMONTAGE

- Schaltwinkel der Antriebswelle 180°.
- Nenndrehmoment 30 mkg.
- Zwei Modelle zur Wahl, horizontal und vertikal.
- Gehäuse aus Aluminiumguss.
- Möglichkeit für Handantrieb im Falle eines Stromunterbruchs.
- Eingebauter Endstellungs-Signalschalter.

Siehe Katalogblatt TS 27 765

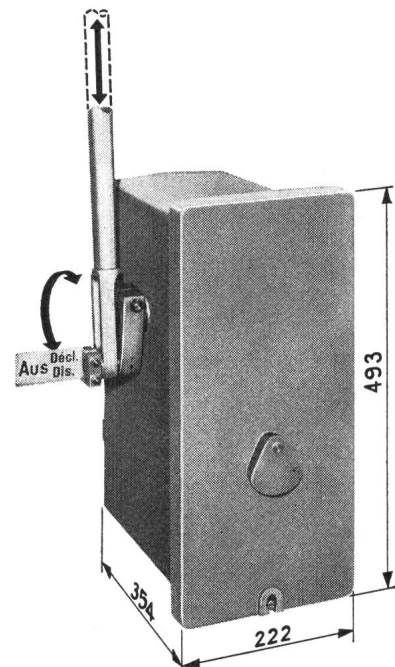

GARDY SA GENÈVE

TEL. (022) 25 02 26

TELEX 22 067

FABRIK ELEKTRISCHER APPARATE FÜR HOCH- UND NIEDERSPANNUNG

*Gefahrlos
für Jung und Alt
sind*

WEBER Leitungsschutz-Automaten

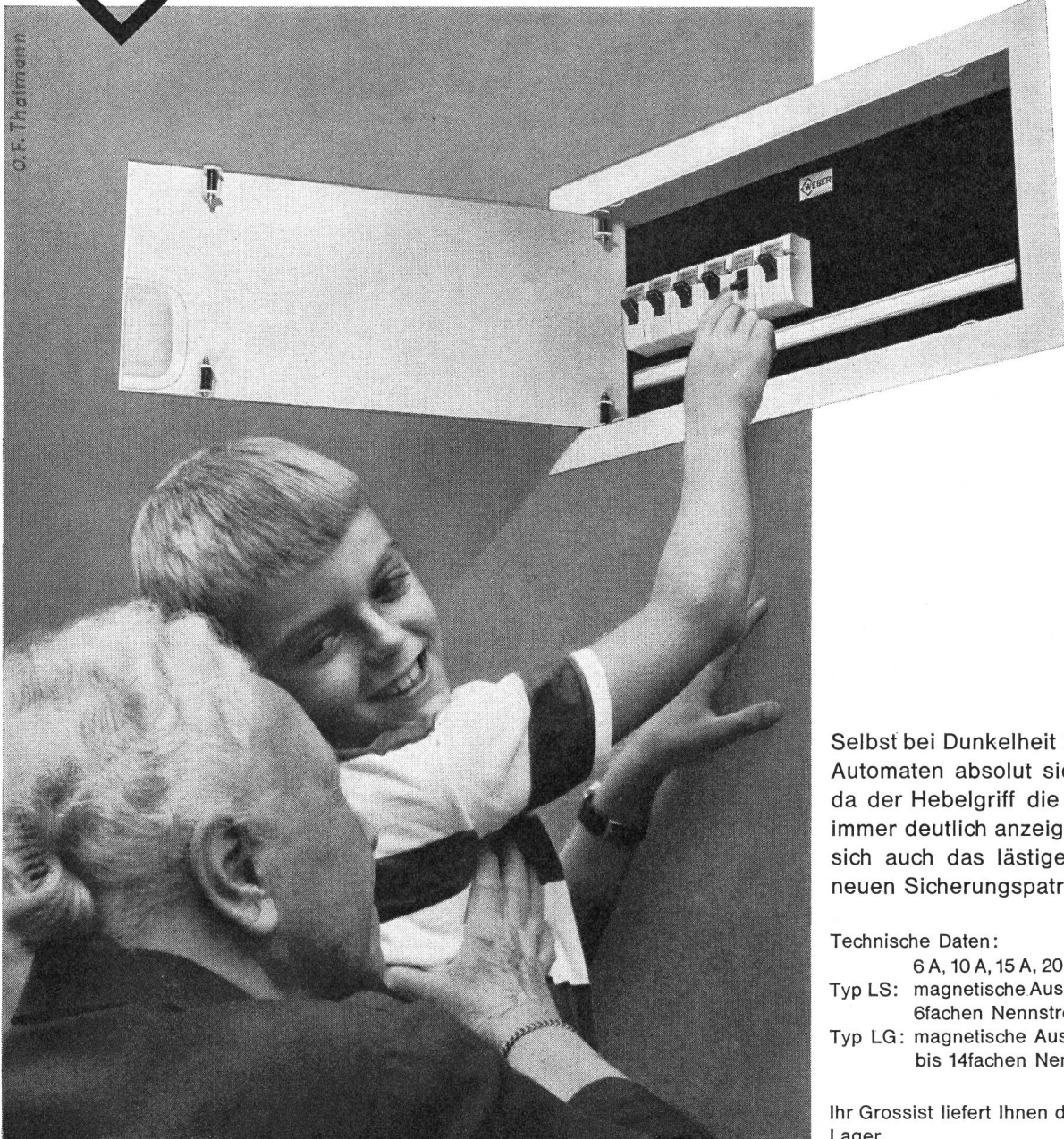

Selbst bei Dunkelheit können Sie die Automaten absolut sicher bedienen, da der Hebelgriff die Schaltstellung immer deutlich anzeigt. Sie ersparen sich auch das lästige Suchen nach neuen Sicherungspatronen.

Technische Daten:

6 A, 10 A, 15 A, 20 A und 25 A, 380 V
Typ LS: magnetische Auslösung beim 4- bis 6fachen Nennstrom
Typ LG: magnetische Auslösung beim 10- bis 14fachen Nennstrom

Ihr Grossist liefert Ihnen diese Produkte ab Lager.

WEBER AG CH-6020 EMMENBRÜCKE TEL. (041) 5 22 44

Fabrik elektrotechnischer Artikel und Apparate

Service Center Basel (061) 42 16 55 Service Center Lausanne (021) 24 45 47
Service Center Luzern (041) 5 78 78 Service Center Zürich (051) 62 22 55
Bureau de Neuchâtel (038) 4 25 44

Programmierbare Unijunction Transistoren (PUT) von General Electric machen Ihre Unijunction-Transistor (UJT)- Anwendungen flexibler.

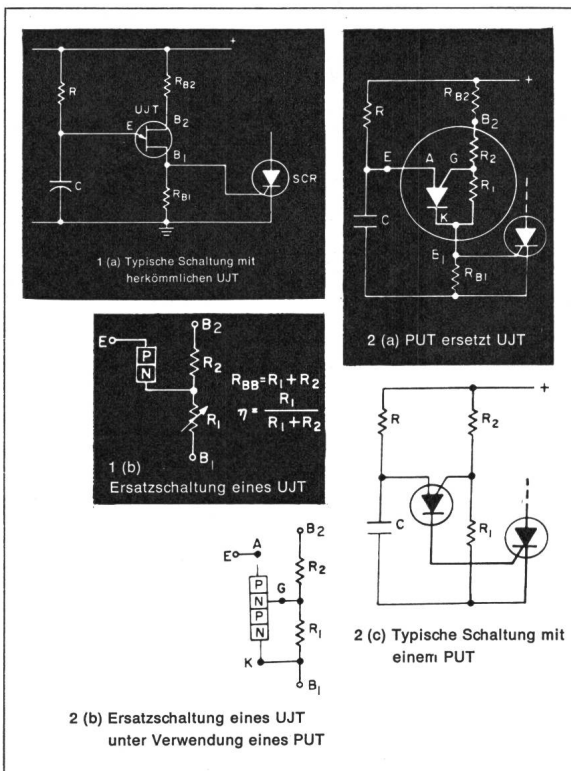

General Electric bietet nun mit den programmierbaren Unijunction-Transistoren (PUT) D13T eine vollständige Auswahl neuester Bauelemente mit negativer Widerstands-Charakteristik an. Mit den Typen D13T können Sie folgende Parameter entsprechend Ihren Schaltungserfordernissen sehr einfach selbst bestimmen: η , R_{BB} , I_p und I_v . Ersetzt man den Standard UJT durch die Type D13T und die beiden Widerstände R_1 und R_2 , so sind beide Schaltungen (Fig. 1b und 2b) über eine Diode mit einem Spannungsteiler verbunden. Wird diese Diode in einen UJT in Durchlaß-Richtung geschaltet, so wird der Widerstand R_1 sehr stark verkleinert. Dies erzeugt eine negative Widerstands-Charakteristik zwischen dem Emitter E und der Basis B_1 . Bei dem Typen D13T bestimmen die Widerstände R_1 und R_2 die Spannung bei welcher die Diode (Anode-Gate) in Durchlaß-Richtung geschaltet wird. Ist die Diode durchgeschaltet, so wird nach dem Rückkopplungs-Prinzip, nach welchem PNP-Halbleiter arbeiten, der PUT D13T eingeschaltet. Dies bewirkt eine negative Widerstands-Charakteristik zwischen Anode und Kathode ähnlich der Verkleinerung von R_1 für einen herkömmlichen UJT (Fig. 2b). Die Widerstände R_{B2} und R_{B1} (Fig. 1a und 2a) sind im allgemeinen überflüssig, wenn der D13T einen herkömmlichen UJT ersetzt. Der Widerstand R_{B1} wird sehr oft benutzt um den Inter-basis Strom des UJT abzuleiten und eine Ansteuerung des SCR's zu verhindern. Da im Falle des D13T der Widerstand R_1 direkt an Masse geführt werden kann, gibt es keinen abzuleitenden Strom am SCR-Gate. Der Widerstand R_{B2} dient zur Temperatur-Kompensation und zur Begrenzung der Verlustleistung im UJT während der Kondensator-

Entladung. Da R_2 keine Veränderung erfährt, geht R_{B2} in diesen ein. Anwendungen des programmierbaren D13T sind: Ansteuerung von SCR's, Impuls- und Zeitkreise, Oszillatoren, Fühler-Schaltungen und Kipp-Schaltungen. Die Typen D5K haben ähnliche Charakteristiken wie Standard UJT. Die einzige Ausnahme ist, daß Strom und Spannung umgekehrte Polarität haben. Die Wahl dieser Polarität ermöglicht dem Hersteller diese Transistoren nach der Standard NPN Planar-Passivierungstechnik zu fertigen. Als Ergebnis erhält man Unijunction-Transistoren mit verbesserter Stabilität und gleichmäßigen Daten, insbesondere einen sehr engen Streubereich von η . Die metall-gekapselten UJT 2N 489-494 (nach MIL-Spezifikation und bewährter Zuverlässigkeit) 2N 1671 und 2N 2646-47 vervollständigen GE's Unijunction-Serie. Diese Bauelemente zeigen ein ausgezeichnetes Verhalten in Trigger- und Zeit-Schaltungen, Oszillatoren und verschiedenen Schwellwertgebern.

Weitere, ausführlichere Informationen erhalten Sie von:

General Electric Company,
Dept. 40-20 DI, 159 Madison Ave.
New York, N. Y. 10016 U. S. A.

International General Electric GmbH
Abtl. Elektronische Bauelemente
6 Frankfurt am Main
Eschersheimer Landstraße 60
oder
8 München 54
Hermann-Lingg-Straße 19

sowie von

Novelectric AG
8107 Buchs ZH, Schweiz

Erdungs- und Kurzschliessgarnituren

für Hoch- und Niederspannungs-Anlagen

⊕ Patent / SEV geprüft

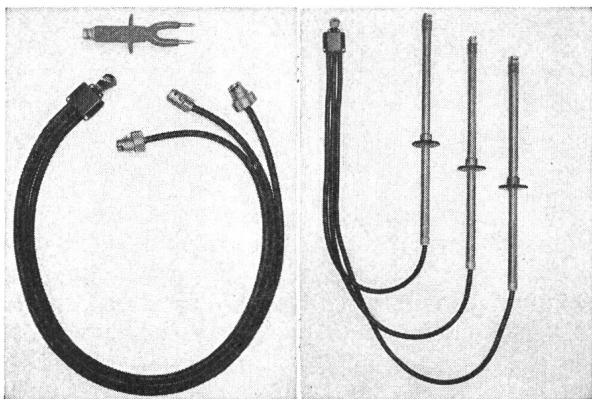

Verlangen Sie unsern reich illustrierten Katalog mit Anwendungsbeispielen

Nyffenegger & Co. AG

Armaturenfabrik

Metallgiesserei

8050 Zürich-Oerlikon

Birchstrasse 108

Tel. (051) 46 64 77



Generalvertretung für die Schweiz:

Glomar AG Goldach

Elektrizitätswerk- und Industriebedarf,
9403 Goldach, Tel. (071) 41 70 70

BECHLER

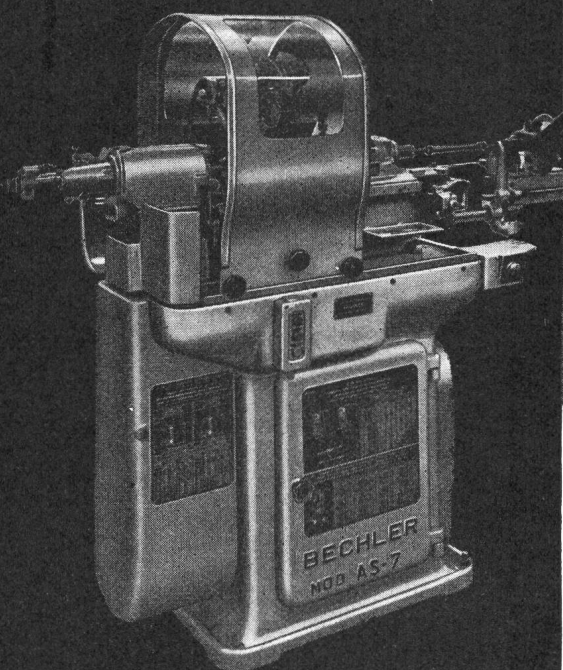

Chargeur automatique MULTIBAR

pour tours à décolleter

Ce nouvel accessoire présente, entre beaucoup d'autres, les avantages suivants:

- Fonctionnement silencieux
- La première pièce est toujours bonne!
- Aucune préparation préliminaire des barres!
- L'extraction de la chute de barre et le ravitaillement par la nouvelle barre s'effectuent en quelques secondes!

Fabrique de tours automatiques
André Bechler S. A., 2740 Moutier

symmet-roll[®] class

W2

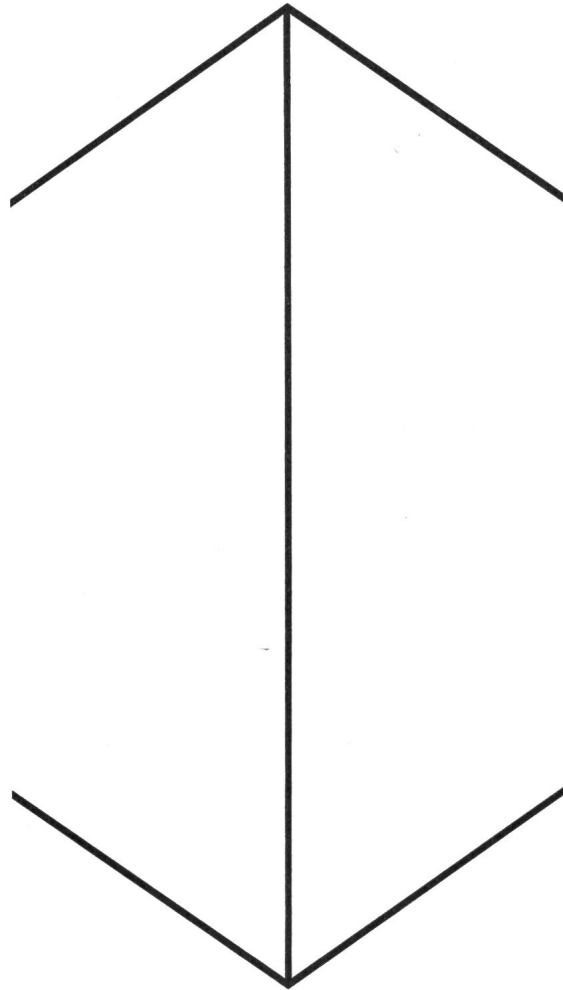

**Das ist eines der neuen „symmet-roll[®]“
Vorschaltgeräte, die mit Abstand besser sind
als die alten.**

**Es ist aber auch mit Abstand das beste
„symmet-roll[®]“ Vorschaltgerät.**

**Es gibt am wenigsten Wärme ab. Es lebt
am längsten. Es kostet am meisten.**

**Wir machen es für Leuchten, die mit Ab-
stand die besten sein wollen. High-class.**

Drei neue leistungsfähige KN-Schalter für den modernen Apparatebau

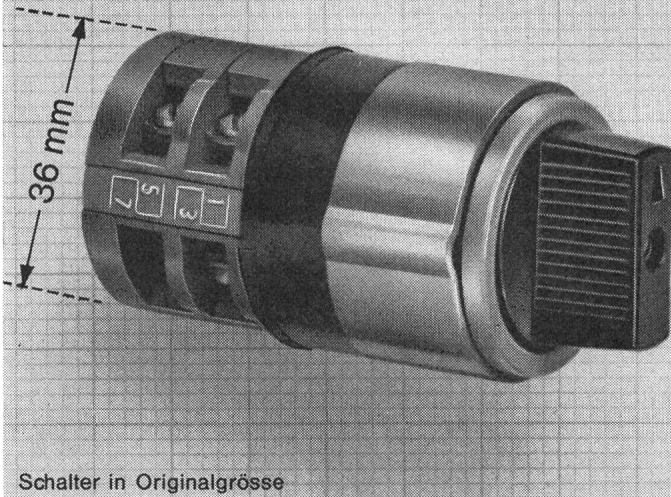

Schalter in Originalgröße

Die Neuheit!

Schalter C6, C7 und D10 für Dauerstrom 10 Amp./500 Volt

- * Nur 36 mm Durchmesser
- * den CEE-Normen entsprechend
- * mit Zentralbefestigung oder Frontplatte 48x48 mm lieferbar

Umfangreiches Normschalter - Programm. Spezialausführungen für individuelle Schaltprobleme. Vielzahl an Zusatzeinrichtungen und Griffen. Und die Kostenfrage? Sie werden angenehm überrascht sein.

Weitere vollisolierte KN-Schalter von höchster Lebensdauer für komplizierte Steuerungen auf engstem Raum: 10, 16, 25, 40, 60, 100, 200, 400, 800, 1600 und 2000 Amp.

42/8



Nur Original KN-Schalter tragen dieses Zeichen.

SEV

CSA sowie nach vielen weiteren Vorschriften geprüft.

Wenden Sie sich an uns für Ihre Schaltprobleme. Unsere Spezialisten stehen zu Ihrer Verfügung.

SOCEM S.A.

Sihlfeldstr. 10, 8036 Zürich, Tel. 051/35 83 30

INTERNAT. RECTIFIER

ACE Thyristoren

Accelerated Cathode Excitation

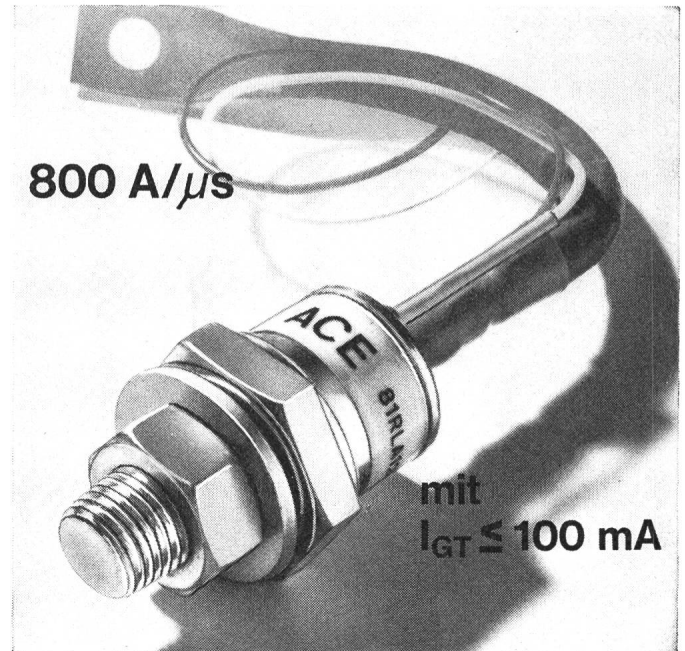

di/dt von 800 A/ μ s mit einfachster Triggerschaltung



Kleinste Einschaltverluste
Höhere Betriebsfrequenz



IR-Epitaxialkonstruktion

Typ	81RLA	81RLB
Anwendung	Standard	Inverter
Spannung	V	500-1200
Strom	I_{AV}, I_{eff}	80/125
di/dt	A/ μ s	800
du/dt	125 °C, V/ μ s	200
Freiwerdezeit	125 °C, μ s	70
Spitzenstrom	A	1600
I^2t	A ² s	13500
Triggerstrom, typ.	mA	25



Verlangen Sie Datenblätter und Applikationsberichte

Interelectronic

Interelectronic E. Oertli, Kirchenweg 5
8032 Zürich, Tel. 051/34 84 47

PHÖNIX-Bandklemmen



so lang



oder auch so lang



oder wenn's sein muss, sogar so lang

Jede beliebige Anzahl Klemmen kann der neuartigen Packung in Form von vormontierten Klemmenleisten entnommen werden. Grosse Einsparung von Montagezeit durch Abschneiden der benötigten Anzahl Klemmen (sei es nun 5, 20 oder 49 Pole) ohne Abfall. Montage auf DIN-Tragschiene oder schienenlos auf Blech, Eternit etc.

Bandklemmen gibt es für 4, 10 und 16 mm² Querschnitt, für Schraub-, Löt- oder Steckeranschluss. Beschriftung der Klemmen durch 10-teilige Selbstklebestreifen oder einzeln aufkniplbare, farbige Schildchen. Bandklemmen sind SEV- und CSA-geprüft, unzerbrechlich und korrosionssicher (keine Eisen- oder Messingteile). Verlangen Sie bitte Unterlagen.

64.22

SAUBER + GISIN AG Höschgasse 45 8034 Zürich Tel. 051 34 80 80

SAUBER + GISIN

AGRO

hilft Ihnen mit durchdachten
und ausgereiften Bauteilen

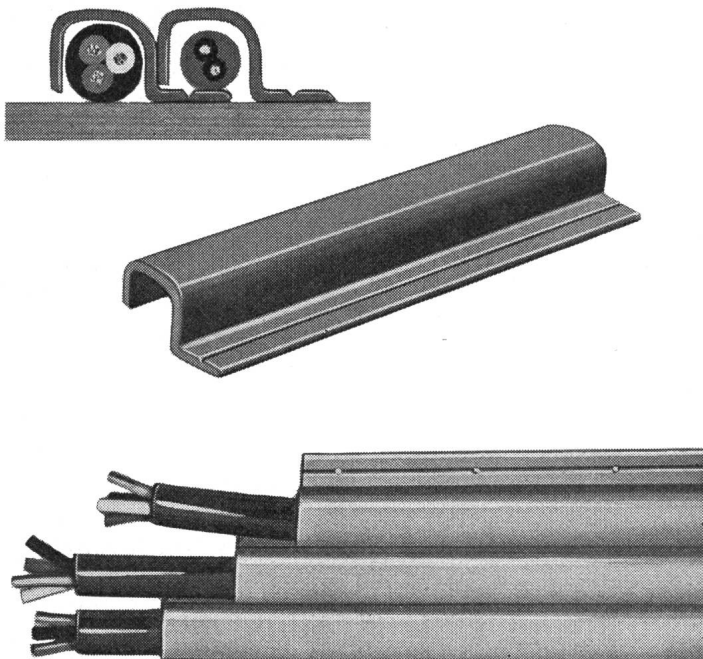

Deckleiste für Kabelinstallationen

- Für Kabel bis 11 mm Durchmesser
- Rasche Montage und dauernd schöne Installation
- Keine abgebrochenen Briden
- Keine «Wäschehänge»-Installation
- Kabel vor mechanischer Beschädigung geschützt
- zugelassen für Telefon- und Antenneninstallationen

Wir lösen Ihre Anschlussprobleme

Rufen Sie uns ...

Tel. 064 47 21 61

AGRO
AG
CH-5502 Hunzenschwil

KUPFERDRAHT-ISOLIERWERK AG

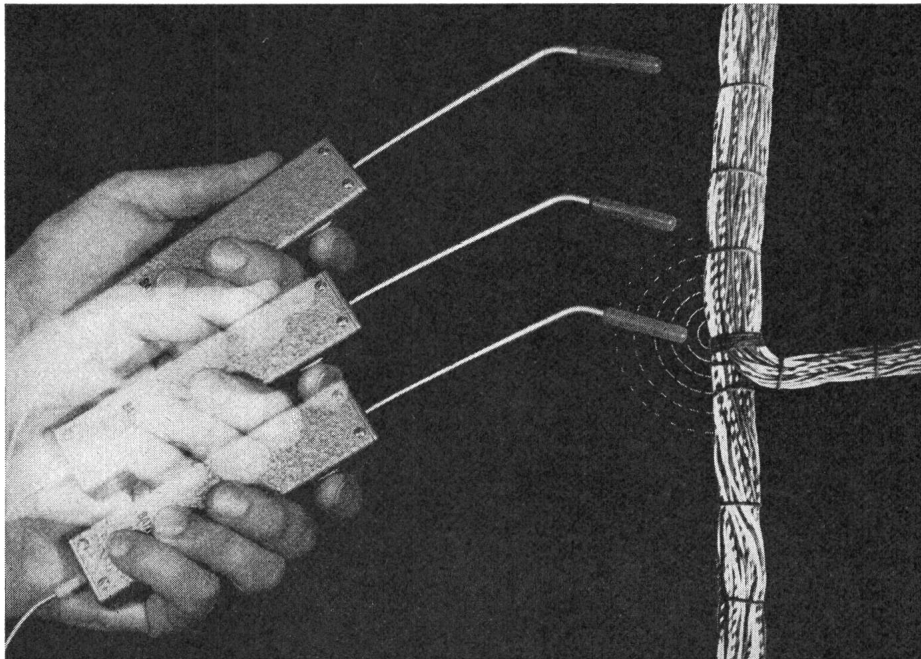

1887

Kurzschluss, Kurzschluss, Kurzschluss...

Die genaue Bestimmung von Kurzschlüssen in verlegten Kabeln und Drahtbündeln ist äusserst zeitraubend, umständlich und immer sehr kostspielig. Mit unserem Kurzschluss-Suchgerät finden Sie mühelos die defekte Stelle. Unser Gerät ist klein, leicht und äusserst einfach zu bedienen. Verlangen Sie Prospekte bei **STANDARD TELEPHON & RADIO AG, 8038 ZÜRICH, Tel. 051/45 28 00**

STR

Ein **ITT**-Unternehmen

Arbeiten in schwindelnder Höhe

erledigen Sie rasch, sicher und kostensparend mit dem
mietweisen Einsatz unseres

Ruthmann- Gelenksteigers

Sei es für Stunden, Tage oder Wochen – unser vorteilhaftes Angebot wird Sie überraschen.

Sind Sie aber am Kauf eines RUTHMANN-Gelenksteigers interessiert – der einzigen Hebebühne mit Teleskop-Auszug und Garantie für maximale Sicherheit, da SUVA-geprüft und abgenommen – dann unterbreiten wir Ihnen gerne unsere detaillierte Offerte.

Generalvertretung für die Schweiz



FEGA-WERK AG

8047 Zürich, Albisriederstr. 190, Tel. 051 / 52 00 77

Risikofreude bei Notstromanlagen ist fehl
am Platz. Gehen Sie auf Marke sicher,
auf «convertomat»-Wechselrichter

GUTOR-convertomat
Wechselrichter für
Leistungen von 0,25–10 kVA

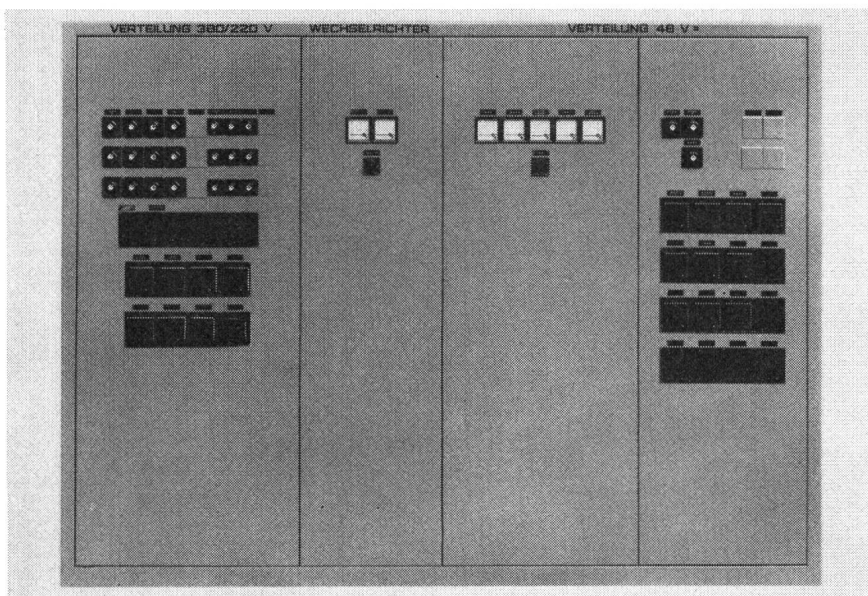

Betriebssicherheit und
Wirtschaftlichkeit sind die
wichtigsten Anforderungen
an Notstromanlagen im
Wechselstromnetz.
An Stelle der früher
eingesetzten Benzin- oder
Diesel-Aggregate werden
mehr und mehr statische
Wechselrichter kombiniert
mit Batterien als sofort
verfügbare und zuverlässige
Energiereserve verwendet.
Der convertomat-Wechsel-
richter garantiert bei
Netzausfall eine unter-
bruchlose Stromversorgung.

GUTOR AG 5430 Wettingen Telephone 056. 6 25 25



Gebrüder Rüttimann Zug

AKTIENGESELLSCHAFT FÜR ELEKTRISCHE UNTERNEHMUNGEN

- Hochspannungsleitungen bis 380 000 Volt
- Transformatorstationen
- Ortsnetze - Kabelanlagen
- Telephonlinien
- Bahnleitungen
- Schwebbahnen

Kabelmagazin-Einrichtungen

sind unsere Spezialität

Sie sparen Ihnen
Platz
Zeit
und **G**

Nutzen Sie unsere
20jährige Erfahrung
zu Ihrem Vorteil

Werkzeug- u. Maschinenf



2542 PIETERL
Bielstr. 29, Tel. (032) 871

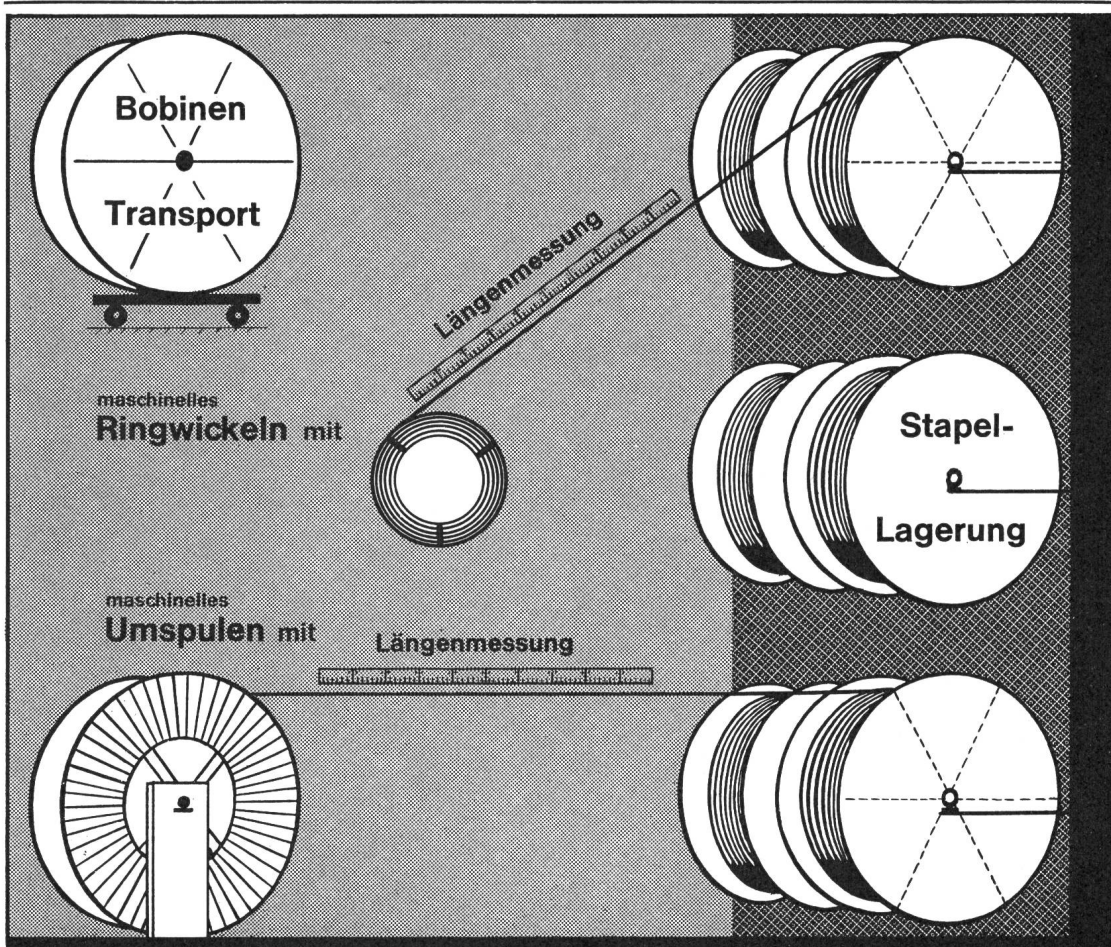

SAUTER-Elektronik



SAUTER-Elektronik-Bausteine –

Einige Geber

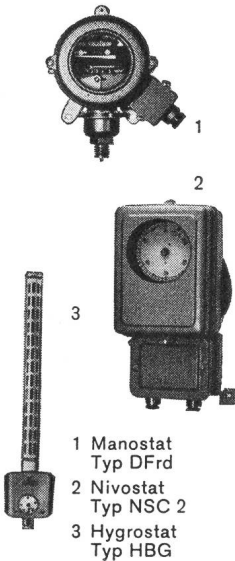

übereinander und nebeneinander in sinnvollem Zusammenbau – sind anspruchslose, treue Helfer in der Mess-, Regel- und Steuertechnik. Unsere vorfabrizierten, mit Transistoren versehenen Bausteine ermöglichen technisch und wirtschaftlich optimale Lösungen in folgenden Anwendungsgebieten:

- Temperaturregelungen im Bereich von -200° ... 500° C
- Niveauregelungen mit Fernanzeige in offenen oder geschlossenen Behältern
- Druckregelungen von flüssigen und gasförmigen Medien
- Feuchtigkeitsregelungen nach dem Prinzip der absoluten und relativen Feuchtigkeitsmessung
- Nachlaufsteuerungen
- Drehzahlregelungen u. a. m.

Prospekt PD 10013



Fr. Sauter AG., Basel 16
Fabrik elektrischer Apparate
Tel. 061/32 44 55, Telex 62 260

I 136

Technische Büros in Zürich, Bern, St. Gallen, Genf, Lausanne und Lugano



FIX-Bezeichnungsschild für Kabel und Rohre

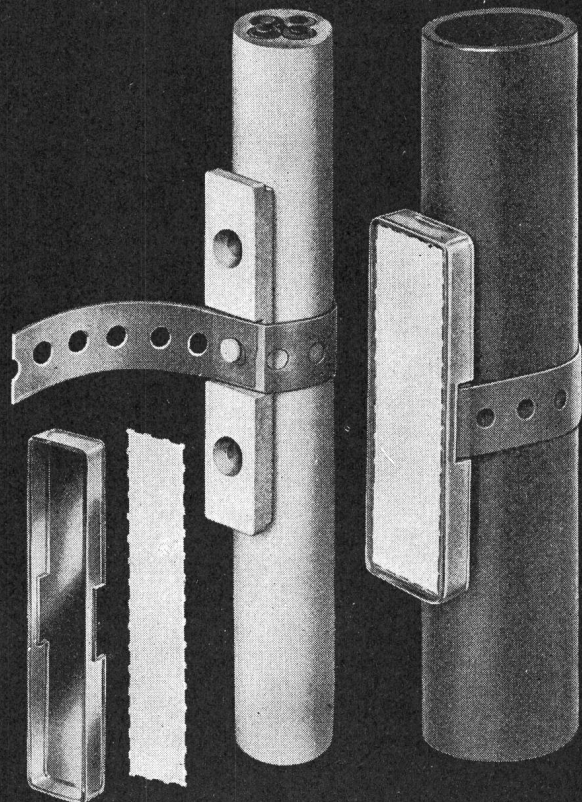

aus korrosionsfesten Kunststoffen
Durchmesserbereich unbeschränkt

HERMANN LANZ AG
4853 MURGENTHAL
und die Grosshandels-Firmen



Planen
Sie schon
den Einsatz
von
Drehmagnet-
indikatoren
?

GOSSEN-Drehmagnetindikatoren als Aussteuerungsmesser, Abstimmzeiger und Betriebszustandsanzeiger

Die Vorteile unserer Geräte :

Äußerst preiswert durch Serienfertigung

Empfindlichkeit 250 μ A, 2 k Ω m (125 μ A, 4 k Ω m)

Sehr robust (keine Meßwerkspiralen, rüttel- und stoßfest 20 g.)

Skalenausführung mit Zeiger oder Scheibe

Große Betriebssicherheit

Bitte fordern Sie unsere technischen Datenblätter an



Ulrich Matter AG
5610 Wohlen

Elektrische Messinstrumente
Telephon (057) 6 14 54

Wandstrahler

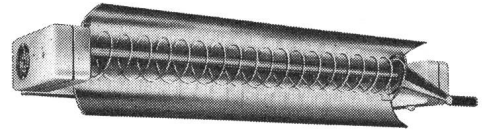

Leistungsfähiger Infrarot-Wandstrahler für Badezimmer, Duschen usw. Dank konzentrierter Strahlung wird eine maximale Wirkung erreicht.

- Geringer Stromverbrauch.
- Nur 600 Watt.
- Verstellbarer Parabolreflektor.
- Berührungsschutz.
- Eingebauter Schalter.

Verlangen Sie bitte unverbindlich Liste 7W.



Fabrik für
elektrothermische Apparate

2575 Täuffelen
Tel. 032/86 15 45 · Telex 343 24



Typ LSh

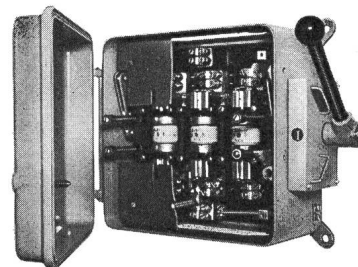
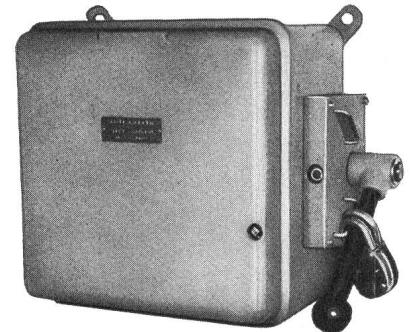

Lastschalter 250—600 A

Schaltbrücke für Einlage genormter NH-Patronen

- Für: — Haupt- und Gruppenverteilungen
— Kranschalter mit Blockierungsmöglichkeit
— Heizschalter für thermische Apparate

RAUSCHER & STOECKLIN AG, SISSACH
Fabrik elektrischer Apparate und Transformatoren



**BAU-
ELEMENTE**

TELION  **elektronik**

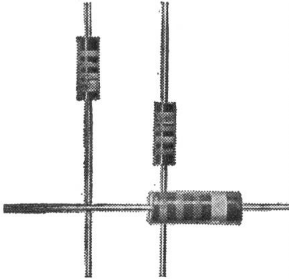

**Schichtgemisch-
Widerstände**

Typ IBT
Belastbarkeit: 1/4 und 1/2 Watt
Toleranz: $\pm 5\%$
ab Lager lieferbar

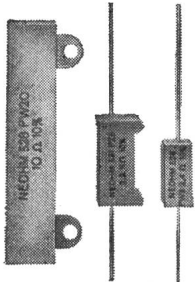

**Hochlast-
Drahtwiderstände**

Typ PW
in Keramikbechern
Werte: 1 Ω bis 15 k Ω
Belastbarkeit: 2 W bis 20 W

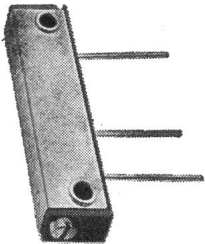

**Schichtgemisch-
Trimmer**

Typ 140 PC
Werte: 100 Ω bis 1 M Ω
Toleranz: $\pm 20\%$, $\pm 10\%$
entspricht **MIL-R-94 B**

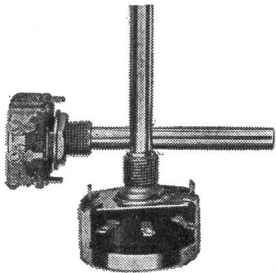

**Draht-
Potentiometer**
2-5 Watt

Werte: 5 Ω bis 50 k Ω
(Serie W)
1 Ω bis 25 k Ω
(Serie AW)
Grösse: \varnothing 32 mm (Serie W)
 \varnothing 24 mm (Serie AW)

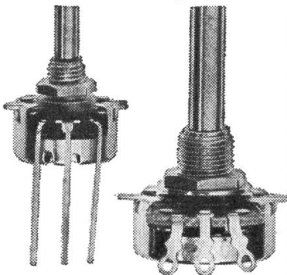

**Kohleschicht-
Potentiometer**
1/4 Watt

Werte: 200 Ω bis 10 M Ω
(Serie 45)
500 Ω bis 5 M Ω
(Serie P)
Grösse: \varnothing 24 mm (Serie 45)
 \varnothing 17 mm (Serie P)

Verlangen Sie ausführliche Angaben!

Generalvertretung:
TELION AG 8047 Zürich Albisriederstrasse 232
Tel. 051/54 99 11

BOSCH

**Tantal-Perlen-
Kondensatoren**

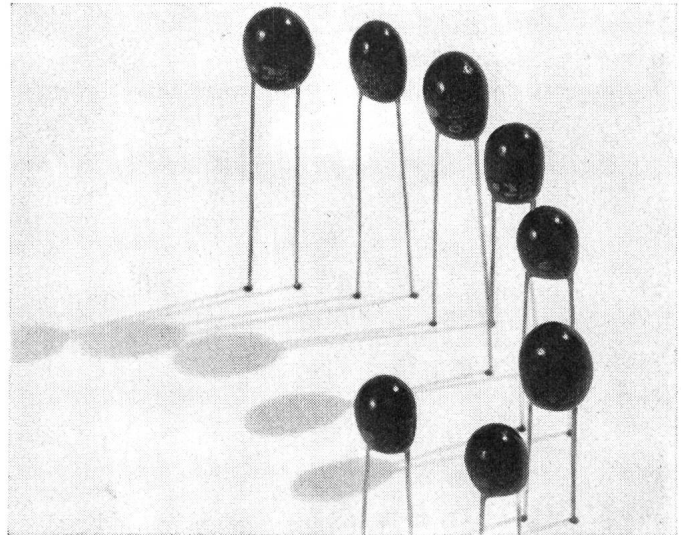

3 ... 35 V, 0,1 ... 100 μ F $\pm 20\%$



niedrige Restströme



kleiner Verlustfaktor



hohe Volumenausnutzung

Scheinwiderstand:

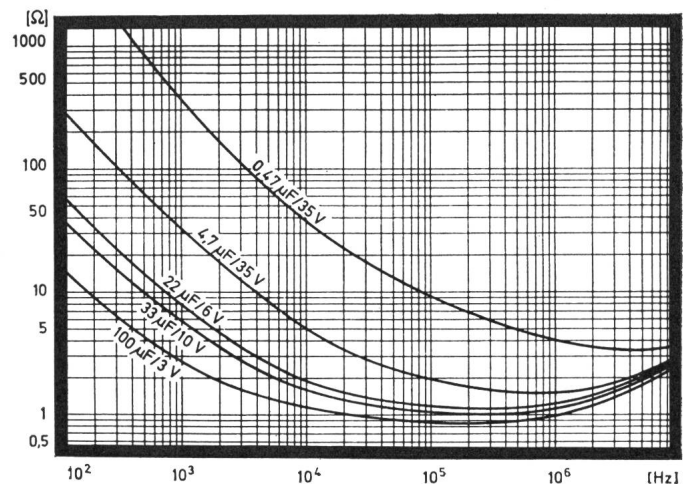

**Verlangen Sie Druckschriften
und Angebote**

FABRIMEX

Fabrimex AG · Kirchenweg 5 · 8032 Zürich · Tel. 051/47 06 70



Schnittbandkerne

Typen «C» und «E»
für Ihren Transformatoren- und
Drosselbau.



- Einfache Lagerung
- 30% Volumen- und Gewichts-
einsparnis an Ihren Trans-
formatoren.
- höherer Wirkungsgrad durch
niedrigere Verluste.
- Temperaturbeständig bis 250 °C
- Die ganze Normserie der Kern-
typen «C» und «E» ab Lager
lieferbar. Spezialmessungen in
C- und E-Kernen bis 45 kVA
auf Anfrage.

Zubehör:

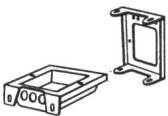

Verschiedene Montagerahmen
für C- und E-Kerne auch für die
SM-Reihe.



Spulenkörper mit und ohne
Flansch.



Schraubspannbänder



Spannbänder mit Lötverschluss



Spannzangen mit Fussventil
oder Fusspumpe.

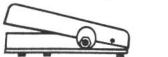

Verlangen Sie Prospekte und Preise von

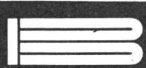

WALTER BLUM

Hönggerstr. 115, Tel. 051/42 23 42
8037 Zürich

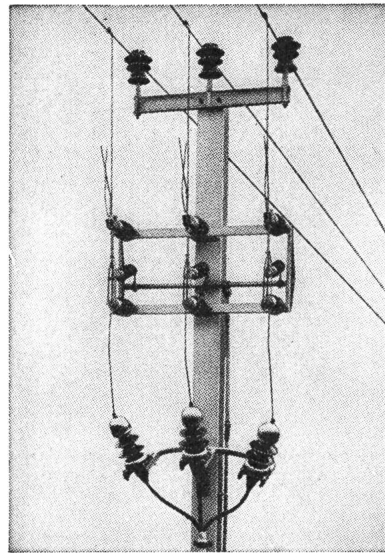

Freileitungsabzweigschalter 24 kV, 400 A.

Kennen Sie den

Freileitungsabzweigschalter (siehe Abbildung) und unsere übrigen Freileitungs-Mastschalter?

Wir liefern dieselben und beraten Sie gerne

Alpha A.G. Nidau

2560 Nidau (Biel) Telephone (032) 2 46 92

Alpha Nidau

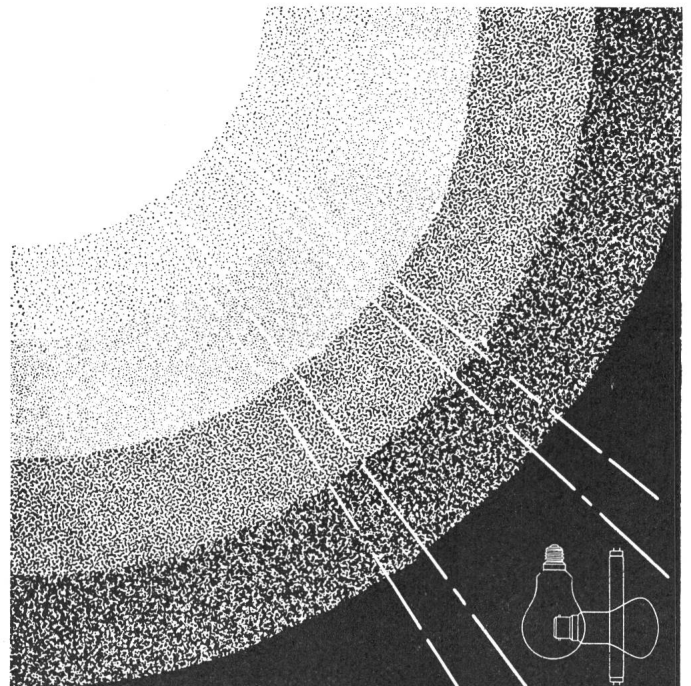

Mami, woher kommt das Licht?

Am Tage von der Sonne.
Am Abend aus den Lampen und Leuchten der
GLÜHLAMPENFABRIK AG FREIBURG



Hersteller der Glühlampen HELVETIA.
Generalvertreter der Firma ATLAS, dem
führenden britischen Unternehmen auf
dem Gebiete der Beleuchtung.

Stahl + Legierungen
 Kupfer + Legierungen
 Nickel + Legierungen
 Aluminium + Legierungen
 Titan + u.s.w.

BLECH

... auf allen Gebieten ...
 ... auf allen Gebieten ...
 ... auf allen Gebieten ...
 ... auf allen Gebieten ...
 ... auf allen Gebieten ...
 ... auf allen Gebieten ...
 ... auf allen Gebieten ...
 ... auf allen Gebieten ...

bearbeitet behandelt
 befestigt für Sie
nach Muster
 Zeichnung oder Skizze

GALLAY

50 Jahre Erfahrung

Usines Jean Gallay S.A. Genf.
 Tel. (022) 36 33 80

HEER

Kanal

für elektrische Kabel

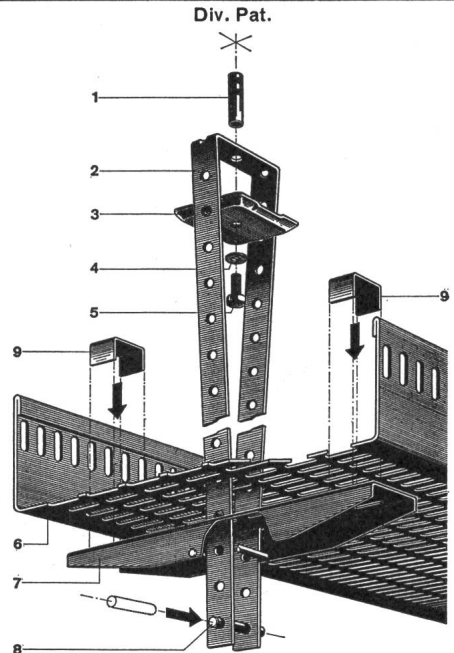

Neuartige, verstellbare, zentrale Decken-Aufhängung. Kein Einfädeln mehr. Die Kabel werden gestreckt eingelegt, da keine seitlichen, störenden Aufhängungen. Keine Spezialwerkzeuge nötig. Stark verkürzte Montagezeiten, auch mit ungelerntem Personal.

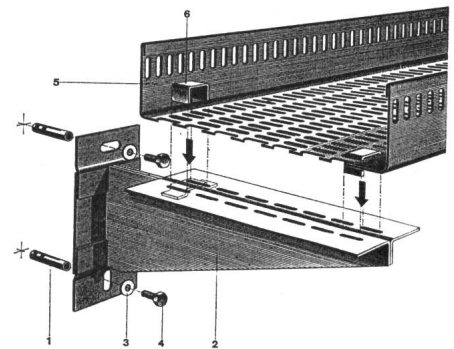

Decken- und Wandbefestigungen sind normalisiert. 5 HEER-Kanalbreiten: 140, 210, 280, 350 und 420 mm. Dazu passende Zubehörteile: Horizontale und vertikale Bogenstücke, T-Stücke, +-Stücke, Reduktions- und Abzweigstücke usw.

Einige Referenzen: Geigy-Werke AG, Schweizerhalle — F. Hoffmann-La Roche & Co. AG, Basel und Sisseln — NOK — SBB-Werkstätten Olten, Hägendorf und Yverdon — Emser Werke AG, Domat — Dätwyler AG, Altdorf — VOLG, Winterthur — CIBA AG, Basel und Monthey — Saurer AG, Arbon — Gebr. Sulzer AG, Winterthur — ETH-Neubauten Höggerberg, Zürich — Neubau Fernsehstudio Zürich-Seebach — Höhere Techn. Lehranstalt, Windisch — Kieswerke Hüntwangen und Wil bei Rafz ZH — EW der Städte Basel, Bern, Winterthur u.a.m.

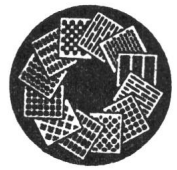

H. Heer & Co. 4600 Olten
 Industriestrasse 28
 Tel. 062 / 21 16 33

individuell — leistungsfähig — seit 1875

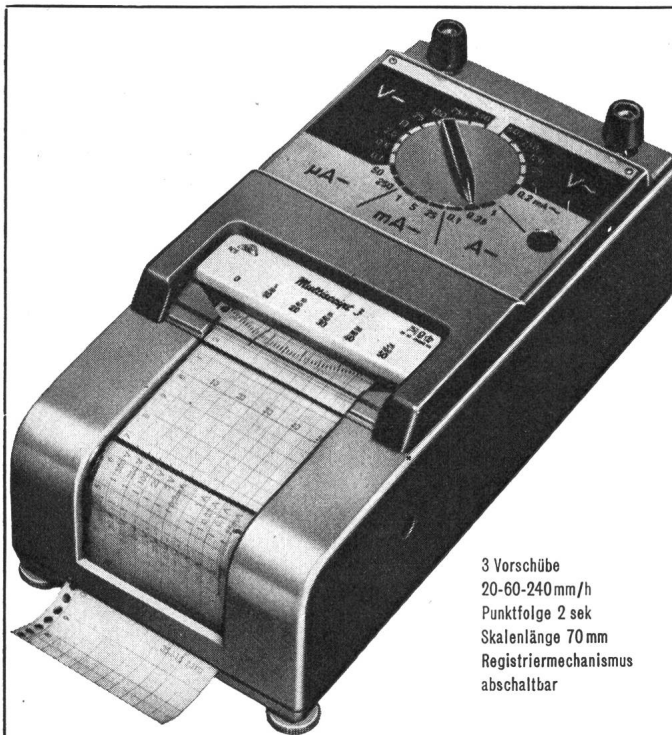

3 Vorschübe
20-60-240mm/h
Punktfolge 2 sek
Skalenlänge 70 mm
Registriermechanismus
abschaltbar

Multiscript 2, 666 $\Omega/V \approx$	Multiscript 3, 20 000 Ω/V , 5000 $\Omega/V \sim$
0-12-30-60 mV -3-15-60-300-600 V _~	100-500 mV -2,5-10-25-100-250-500V _~
6-30-150-300-600 V _~	10-25-100-250-500V _~
0-0,6-1,5-3-6-30-150 mA-1,2-6 A _~	50-250 μ A-1-5-25-100-250-1000 mA _~
3-15-60-300 mA-1,2-6 A _~	0- 200 μ A _~

AG für **Messapparate, Bern**

Wir bauen in Form und Technik vollendet:
 Transformatorenstationen
 Schalt- und Steuerepulte
 Pneumatische Verteilschränke
 Zähler- und Hauptverteilungen
 Steuerungen für Fabrikationsabläufe
 Leucht- und Symbolschaltbilder
 Stahlkonstruktionen aus Pressprofilen

SANFI

SANFI AG Schaltanlagen für die Industrie
 8153 Rümlang-Zürich Telefon 051 / 83 88 22

Neuer Abzweigstecker

SEV-geprüft 2p+E 10 A
 Beidseitig Type 13

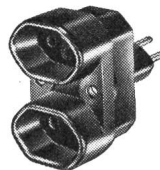

Nr. 4718 rund/rund
 Nr. 4718 wf waagr./flach
 Nr. 4718 sf senkr./flach
 Nr. 4718 rf rund/flach
 schwarz und weiss lieferbar

AG JENNI & Co. Glattbrugg ZH
 Elektrotechnische Artikel en gros
 Tel. 051/83 62 22

Electro-Mica AG

8753 Mollis/GL Tel. 058/4 41 24

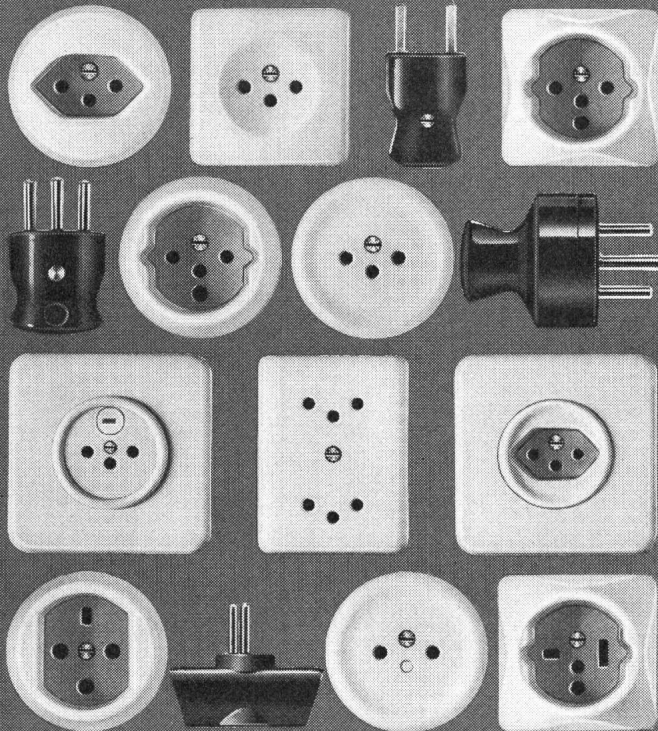

ELECTRO-MICA

Haushalt- und Apparate-Steckkontakte
 SEV-geprüft
 führen alle Elektro-Grossisten

Kabelrohre Kabelträger

Asbestzement «ETERNIT»
 ist ein nichtleitendes Material
 (Isolator 2. Klasse) und
 eignet sich daher speziell
 für die Herstellung von
 Kabelschutz-Produkten.
 Unempfindlich gegen Nässe
 und Wetter, leicht, dauerhaft,
 wirtschaftlich, leicht zu
 bearbeiten und zu verlegen.



Eternit® Eternit AG Niederurnen
 ® Die gesetzlich geschützte Marke für Asbestzement-Produkte

Spezial-Kabellegeanhänger Remorques à câbles

5, 10 et 18 t

EDOUARD

ROCHAT

constr. méc. 1026 Denges

(entre Morges et Lausanne)

Tél. 021 / 71 33 83, Maison fondée en 1903

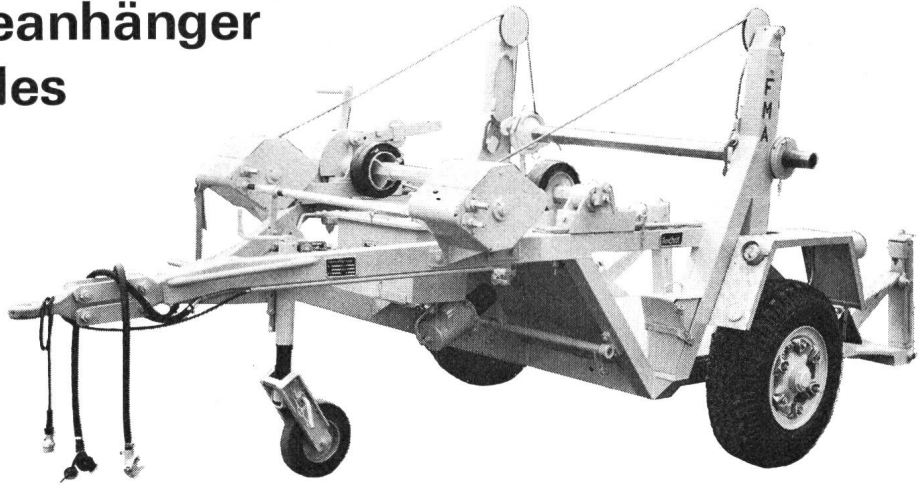

Rostschutz- und Dichtungslacke
TEROLIN-Kitte

Terolin

Seit
50 Jahren
bewährt

hitze-, kälte-, säurebestän-
dig, wasserdicht und immer
elastisch.

TEROLIN-Lack schwarz

als Stockschutz über Copra-Impfung in der
Tag- und Nachtzone sowie Anstrich für Druck-
leitungsrohre

TEROLIN-Spezialanstriche

für Batterieräume, Freiluftschaltanlagen

TEROLIN-Unterwasserkitte

für Staubecken, Druckleitungsrohre, Schieber-
anlagen, Betonsockel bei Gittermasten

Verlangen Sie bitte Vertreterbesuch für Ihre
Rostschutzprobleme. Tel. (061) 41 38 92.

TEROLIN AG Auf dem Wolf 5 4000 Basel

Radium Lampen

weil gutes Licht so wichtig ist

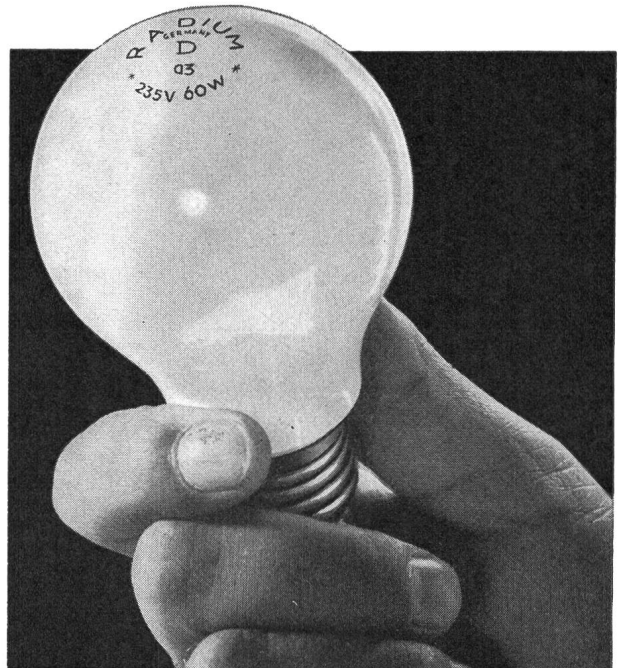

Normal-Glühlampen in Zweck- und Zierform, sowie Infrarotstrahler

Generalvertretung für die Schweiz:

H. Baumann & Cie., Inh. W. Wyss & Co. elektrotechn. Artikel en gros
8031 Zürich 5, Josefstr. 106, Tel. 051 42 41 33

Qualitäts-Drosselspulen und TRANSFORMATOREN

EAB

ELEKTROAPPARATEBAU AG
2608 Courtelary
Telephon (039) 4 92 55

1- und 3-phasig 1 VA bis 65 kVA

- Regeltransformatoren
- Transformatoren mit Schnittbandkernen
und für gedruckte Schaltungen
- ETA thermische und magnetische
Auslöser

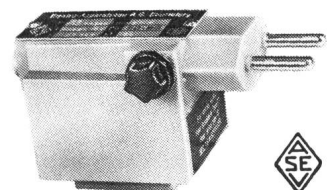

Verlangen Sie unseren Katalog Nr. 30

EBM

Wir suchen für unsere Betriebsabteilung einen

Ingenieur-Techniker HTL

Selbständig zu bearbeiten sind die Schutz- und Regulierprobleme, die im Zusammenhang mit dem Betrieb eines Versorgungsnetzes auftreten, das einen Energieverbrauch von 600 Mio. kWh aufweist sowie 8 ferngesteuerte Unterwerke und 500 eigene Transformatorstationen umfasst. Ferner sind planerische Aufgaben aufgrund der vorhandenen statistischen Unterlagen zu übernehmen, dazu die Überwachungseinrichtungen dem rapid ansteigenden Anlagenausbau anzupassen und zu vervollständigen. 99

Einem **Elektrotechniker** bieten wir die Möglichkeit, seine praktischen und theoretischen Kenntnisse in einem lebhaften Betrieb einzusetzen. Auf Ihren Anruf (061 46 66 66, intern 255) oder in einer persönlichen Aussprache erhalten Sie gerne weitere Auskünfte. 5-Tage-Woche, fortschrittliche Arbeitsbedingungen, vorbildliche Fürsorge-Einrichtungen.

Offerten mit den üblichen Unterlagen über die bisherige Tätigkeit sind zu richten an die

**Direktion der ELEKTRA BIRSECK,
4142 Münchenstein 2**

Suisselectra

sucht

P 03-293

Elektroinstallateur

mit Telephon-A-Konzession für die Projektierung und Bauleitung von Schwachstrom- und Telephonanlagen in Industriebauten und grossen Gebäudekomplexen.

109

Bewerber mit einigen Jahren Erfahrung sind gebeten, ihre Offerten einzureichen an die **Suisselectra**, Schweizerische Elektrizitäts- und Verkehrsgesellschaft, Malzgasse 32, **4000 Basel 10**, Tel. 061 25 94 30

STS POOL

DER NEUE STELLENSERVICE FÜR DIE TECHNISCHEN BERUFE AUF GEGENSEITIGKEIT

Was ist STS-Pool? — Dies ist der Titel unserer neuen Druckschrift, die wir Arbeitnehmern und Arbeitgebern gern kostenlos zusenden. Sie erklärt Ihnen die vielen Vorteile unseres neuen Vermittlungssystems «mit Mitspracherecht». Sie erhalten die Schrift auf telefonische Anfrage oder gegen Einsendung des untenstehenden Talons. Eine Postkarte genügt auch.

Falls Sie eine Stelle suchen . . . dann verlangen Sie gleichzeitig unverbindlich unsere neueste, komplette Liste «Offene Stellen» Ihrer Fachrichtung mit ausführlicher Wegleitung und einem Anmelde-/Bewerbungsformular (Dokumentation für Stellensuchende).

Falls Sie einen Mitarbeiter benötigen . . . wir senden Ihnen gern eine Gratis-Probenummer unserer neuesten, kompletten Liste «Stellenbewerbungen» Ihrer Branche mit ausführlicher Wegleitung und mit einem Anmeldeformular für offene Stellen (Dokumentation für Personalsuchende).

Bestell-Talon

(Ausschneiden. Zutreffendes bitte ankreuzen)

Senden Sie mir unverbindlich und kostenlos:
1 Druckschrift «Was ist STS-Pool?»
1 komplette Dokumentation für Stellensuchende
1 komplette Dokumentation für Personalsuchende

Nur für Firmen: Senden Sie mir zusätzliche Anmeldeformulare für offene Stellen, da ich mehrere Stellen zu besetzen habe.
In Blockschrift oder mit Schreibmaschine:

Name, Vorname bzw. Firma: _____

Berufsbezeichnung bzw. Branche: _____

Genauere Adresse mit Postleitzahl: _____

Adressieren an:

STS-Pool, Schweiz. Technische Stellenvermittlung
8004 Zürich, Kanzleistrasse 17

Telefon (051) 23 54 26. Sprechstunden von Montag bis Donnerstag von 14 Uhr bis 18 Uhr oder auf spezielle Vereinbarung.

Seit einiger Zeit arbeiten Sie als Sachbearbeiter auf einem Ingenieurbüro und möchten sich verbessern. 115

Sie haben Erfahrung und können die Planung der elektrischen Installationen selbstständig durchführen.

Sie haben oft mit Bauherren, Architekten und Lieferanten direkt verhandelt und besitzen angenehme Umgangsformen. Wollen Sie nicht in unserem Projektierungsbüro als

Projektbearbeiter

mitarbeiten?

P 02-740

Ein junges Team, interessante Arbeit und moderne Büros erwarten Sie.

Senden Sie uns bitte Ihre Bewerbungsunterlagen oder rufen Sie uns an, Telefon-Nr. (056) 41 42 44.

jost

C. Jost AG, Brugg

Elektr. Unternehmungen

La S.A. des Câbleries et Tréfileries de
Cossonay cherche 117

ingénieur technicien électricien

pour le laboratoire. P 22-3470

Domaine d'activité: Etudes, développement et essais des câbles électriques jusqu'aux très hautes tensions.

Semaine de cinq jours, réfectoire et possibilité d'habiter Lausanne.

Faire offre avec curriculum vitae, photographie, prétentions de salaire et date d'entrée à la Direction de la

**S.A. des Câbleries & Tréfileries
de Cossonay,**
1303 Cossonay-Gare (Vaud)

DAVOS

Zur Ergänzung unseres Mitarbeiterstabes suchen wir für sofort oder nach Vereinbarung einen 88

Hausinstallations- Kontrolleur

für die Durchführung der gesetzlich vorgeschriebenen Kontrollarbeiten.

Bewerbern mit Kontrolleurprüfung bietet sich eine selbständige Position durch die Übernahme des gesamten Kontroll- und Meldewesens.

Es handelt sich um eine Dauerstelle mit Pensionsberechtigung (PKE), Monatslohn und 5-Tage-Woche. Die Entlohnung erfolgt im Rahmen unserer Besoldungsverordnung. OFA 56.314.001

Anmeldungen mit Lebenslauf, Photo und Referenzen sowie Angaben über Gehaltsansprüche und möglichem Eintrittstermin sind zu richten an die

**Direktion des Elektrizitätswerkes
der Landschaft Davos,**
Telefon (083) 3 60 12.

Die Planung der elektrischen Steuerungen und Schaltpläne für unsere Papierveredelungsanlagen bringt mannigfache, interessante Probleme. Unser Sachbearbeiter ist dauernd überlastet und wir suchen deshalb als Unterstützung für ihn einen 102

Elektrozeichner

Die Aufgabe des neuen Mitarbeiters wäre es, bei der Planung der erwähnten Niederspannungs-Steuerungen mitzuwirken und im besonderen auch die Stromlauf- und die Kabelanschlusspläne anzufertigen. Es würde sich um eine vielgestaltige Arbeit in einem kleinen Team handeln.

Bei einer schriftlichen Anmeldung bitten wir um nähere Angaben über die bisherige Tätigkeit, die Saläransprüche und allfällige Referenzen. Sollten Sie es vorziehen, telefonisch oder persönlich mit uns Kontakt aufzunehmen, so wollen Sie bitte den Chef für das Technische Büro, Herrn Wettstein, verlangen.

**Bachofen + Meier, Maschinenfabrik
8180 Bülach, Telefon 96 45 45**

Unser erster Verkaufsingenieur,

Herr Michel Blay, ist jetzt Leiter unserer französischen Tochtergesellschaft, welche wir vor kurzem gegründet haben.

Die tüchtigen Verkaufsingenieure, welche wir jetzt einstellen, finden bei unserer jungen, sich schnell entwickelnden Gesellschaft in den nächsten zwei bis drei Jahren Möglichkeiten als Leiter unserer Zweigniederlassung Zürich, als allgemeiner Verkaufsleiter für die Schweiz, als Leiter neuer Tochtergesellschaften im Ausland und für zahlreiche weitere interessante Stellungen in unserer internationalen Firmengruppe. Wir suchen aktive, vielseitige Ingenieure oder Techniker mit guten Elektronik- und Sprachkenntnissen. Aufgabengebiete: Industrielle Elektronik, Messtechnik, Marketing, Marktforschung für industrielle Erzeugnisse jeder Art. Ihre ausführliche Bewerbung wird von uns vollkommen vertraulich behandelt.

AS 7622 G

CENTRELCO S. A., 107
Case Postale 241, 1211 Genève 26

TELION

sucht für die Industrieabteilung 118

Verkaufsingenieur HTL

zur Beratung der schweizerischen Elektro- und Maschinenindustrie im Innen- und Aussendienst.

Erfahrung in der Anwendung elektronischer Bauelemente, Beherrschung der französischen Sprache in Wort und gute Englischkenntnisse sind erforderlich.

Wir bieten eine selbständige Tätigkeit, ein den Aufgaben angemessenes Salär und gute Sozialleistungen.

Bitte schreiben oder telefonieren Sie uns zwecks Vereinbarung einer persönlichen Besprechung.

TELION AG, Albisriederstrasse 232,
8047 Zürich, Telefon (051) 54 99 11

Die A. G. der Câbleries et Tréfileries de
Cossonay sucht P 22-3470

Elektroingenieur-Techniker

für ihre Versuchswerkstätte.

Tätigkeitsbereich: Bearbeitung, Entwicklung und Prüfung der elektrischen Kabel bis zu sehr hohen Spannungen.

5-Tage-Woche, Betriebsspeisesaal, Möglichkeit in Lausanne zu wohnen. 120

Offerten mit Lebenslauf, Photo, Gehaltsansprüchen und Eintrittsdatum an die

**Direction de la S. A. des
Câbleries & Tréfileries de Cossonay,
1303 Cossonay-Gare (Vaud)**

ETH Zürich

Am Institut für Hochfrequenztechnik ist die Stelle eines P 44-1224

Entwicklungsingenieurs

zu besetzen. 101

Tätigkeitsgebiet: Durchführung interessanter Forschungs- und Entwicklungsaufgaben auf dem Gebiet der digitalen Messtechnik, Nachrichtenübertragung und Halbleiterschaltungstechnik.

Einem diplomierten Elektroingenieur bietet sich Gelegenheit zu selbständiger Tätigkeit und fachlicher Weiterbildung. Stellenantritt nach Vereinbarung.

Nähere Auskünfte erteilt Telefon 32 62 11, intern 2708 (Prof. Dr. Borgnis). Interessenten sind eingeladen, ihre Bewerbungen mit den üblichen Unterlagen und mit Angabe der Gehaltsansprüche einzureichen an den Vorsteher des Instituts für Hochfrequenztechnik, **Eidg. Technische Hochschule**, Sternwartstrasse 7, **8006 Zürich**.

AUTOPHON

In unserem **Technologie-Labor** ist die Stelle des P 204 Sn

Untersuchungsleiters für Werkstoff-Fragen

neu zu besetzen. 110

Wir stellen uns den Anwärter mit Hoch- oder Fachschulbildung vor.

Sein Interesse und seine guten Kenntnisse in Physik, Metallurgie und Chemie sollen ihn befähigen, die Probleme selbständig zu lösen und diesen Sektor auszubauen.

Interessenten melden sich bitte bei:

AUTOPHON AG, 4500 SOLOTHURN,
Tel. (065) 2 61 21, intern 396.

sécheron

Nous cherchons pour notre Groupe de
vente Transformateurs et Machines tour-
nantes 93

un ingénieur de vente

de langue maternelle allemande, connais-
sant parfaitement une deuxième langue
(français ou anglais).

La préférence sera donnée aux candi-
dats ayant plusieurs années d'expérience.
Nous offrons une place intéressante,
avec possibilité de contact avec la clien-
tèle. P 18-95065

Faire offres manuscrites, en joignant
curriculum vitae, copies de certificats,
photographie et en indiquant date d'en-
trée, au Secrétariat général de la S.A.
des ATELIERS DE SECHERON, Case
postale 40, 1211 Genève 21.

Gemeindewerke Uster

Elektrizitäts-, Gas- und Wasserversorgung

Wir suchen 113

dipl. Elektrotechniker

für die Elektrizitätsversorgung.

Arbeitsgebiet:

Projektierung, Bau, Betrieb und Unter-
halt von Transformatorenstationen, sowie
Kabel- und Freileitungsnetzen, allgemeine
Betriebsaufgaben.

Anforderungen:

Diplom als Elektrotechniker, Richtung
Starkstrom, sowie einschlägige Berufs-
lehre. Wenn möglich Praxis in einem
Elektrizitätswerk.

Wir bieten:

Interessante und abwechslungsreiche
Tätigkeit, neuzeitliche Anstellungsbedin-
gungen, angenehmes Arbeitsverhältnis.
Pensionskasse (PKE).

Bewerbungen mit den üblichen Unter-
lagen sind erbeten an die

Direktion der Gemeindewerke Uster

CERBERUS

Die industrielle Elektronik bietet viele Möglichkeiten. Auf eine davon haben wir uns spezialisiert: Automatische Anlagen zum Schutze vor Brand und Einbruch. Dank intensiver Marktbearbeitung sind die von uns entwickelten und gebauten Sicherheitsanlagen im In- und Ausland in allen Wirtschaftszweigen weit verbreitet. Wollen Sie am weiteren Ausbau aktiv mitwirken und an unserer Expansion teilnehmen?

Wir suchen für die

P 44-909

Leitung des Schweizer Verkaufs

einen dynamischen und zielbewussten

Diplom-Ingenieur

(Elektrotechnik oder Maschinenbau)

als Nachfolge für den heutigen Stelleninhaber, der die Leitung der Exportabteilung übernehmen wird.

Nach gründlicher Einführung und Vorbereitung auf seine Aufgabe übernimmt der neue Mitarbeiter die fachliche und personelle Führung einer gut eingespielten Verkaufs-Organisation. Von den 160 Angestellten sind 40 im Innendienst (Verkaufsleitung, Disposition, Projektierung und Administration), die übrigen 120 im Aussendienst (Verkauf, Montage und Wartung) eingesetzt. Die Abteilung ist in vier Zweige gegliedert, deren Chefs dem Verkaufsleiter Schweiz direkt unterstellt sind. Das Schweizer Geschäft dient als Musterorganisation für unsere Vertretungen im Ausland.

Die verantwortungsvolle und vielseitige Position erheischt ausgesprochene Führungsqualitäten, Sinn für Zusammenarbeit mit den anderen Betriebsabteilungen. Organisationstalent und grosse Beweglichkeit. Gute Sprachkenntnisse (vor allem Französisch, aber auch Englisch) sind erforderlich. Alter ca. 35 bis 40 Jahre. 112

Wir bitten, Bewerbungen handschriftlich unter Beilage eines Photos einzureichen.

Interessenten, die sich vorab über Firma und Arbeitsgebiet informieren möchten, senden wir gerne eine Dokumentation.



Cerberus AG
Werk für Elektrotechnik
Männedorf ZH

Suisselectra

sucht

P 03-293

Ingenieur- Techniker HTL

für die Mitarbeit in der Gruppe Automation und Regeltechnik zur Projektierung von Fernwirkanlagen und zur Überwachung der entsprechenden Montagearbeiten. 92

Bewerber mit einigen Jahren Erfahrung auf den erwähnten Gebieten richten ihre Offerten mit den üblichen Unterlagen an die

Suisselectra,
Schweizerische Elektrizitäts-
und Verkehrsgesellschaft,
Malzgasse 32, 4000 Basel 10,
Tel. (061) 25 94 30.



sucht für die Mitarbeit im Elektronik-Labor ihrer Fabrik für Schaltanlagen und Steuerungen in Suhr bei Aarau

Diplomingenieure

Fachrichtung Elektronik

SA 9 A

Der Aufgabenbereich umfasst Entwicklungsarbeiten an Mikrologiksystemen zur Lösung umfangreicher

Automatisierungsprobleme

Wir erwarten: Erfolgreichen Abschluss einer technischen Hochschule. Freude am Kontakt mit Kunden sowie Verantwortungsbewusstsein und Teamgeist — Kenntnisse in Digitaltechnik und Regeltechnik sind erwünscht, jedoch nicht Bedingung, da Einarbeitung durch erfahrene Spezialisten möglich ist. 105

Bewerber sind gebeten, sich telefonisch oder schriftlich bei der Personalabteilung zu melden.

SPRECHER & SCHUH AG, 5001 AARAU
Telefon (064) 22 33 23, intern 2202

Da der bisherige Inhaber in den Ruhestand zu treten wünscht, ist die Stelle des

Direktors des Elektrizitätswerkes der Gemeinde St. Moritz

neu zu besetzen.

119

Erfordernisse: Schweizerisches Aktivbürgerrecht, Diplom als Elektroingenieur einer technischen Hochschule ETH, oder einer schweizerischen Höheren Technischen Lehranstalt HTL.

Praxis in leitender Stellung und Eignung in der technischen und administrativen Betriebs- und Personalführung.

Die Besoldungs- und Pensionsverhältnisse sind gesetzlich geregelt.

Handschriftliche Anmeldungen mit Angabe des Bildungsganges, der bisherigen Tätigkeit, des Gehaltsanspruches und des möglichen Eintrittstermins sind unter Beilage von Zeugnisabschriften, Referenzen und Photo bis 15. Mai 1969 zu richten an die

Verwaltungskommission des Elektrizitätswerkes, 7500 St. Moritz.



Wir möchten einem fachlich gut ausgewiesenen

Elektroingenieur HTL

im Sektor Steuerungsanlagen interessante und vielseitige Aufgaben übertragen. 114

Sofern Sie Ihre Erfahrungen in der digitalen Elektronik und der Logik-Schaltungen auch auf das Gebiet der

Pneumatik und Pneumoniik

ausdehnen möchten, sollten Sie sich mit uns in Verbindung setzen. P 25-9213

Sie erfahren eine gründliche Ausbildung (z. T. im Ausland), wobei Ihnen evtl. Vorkenntnisse in der Pneumatik von Nutzen sein könnten.

Einem initiativen Bewerber im Alter von etwa 27—35 Jahren mit guten Umgangsformen bieten wir eine selbständige, verantwortungsvolle Tätigkeit mit guten Aufstiegsmöglichkeiten.

Wir erwarten gerne Ihre handgeschriebene Offerte mit den üblichen Unterlagen, die Sie bitte unter dem Kennwort «Pneumoniik» an unsere Direktion adressieren wollen.

WEBER AG,
Fabrik elektrotechnischer Artikel und Apparate,
6020 Emmenbrücke, Tel. (041) 5 22 44.

Elektrizitätswerk Männedorf

Für möglichst baldigen Eintritt suchen wir einen versierten 106

Elektrokaufmann

dem das Sekretariat der Betriebsleitung und die selbständige Betreuung des Fakturbüros anvertraut werden kann.

Es handelt sich um eine anspruchsvolle, ausbaufähige Position mit Pensionsberechtigung PKE. Eintritt 1. Juli 1969 oder nach Übereinkunft.

Branchenkundige Bewerber belieben ihre Anmeldung mit Lebenslauf und Ausweisen über die bisherige Tätigkeit, mit Angabe der Gehaltsansprüche, an untenstehende Adresse zu richten.

Ebenfalls suchen wir für möglichst baldigen Eintritt 2 bis 3 tüchtige, selbständige

Elektromonteuere

mit abgeschlossener Berufsausbildung, für Montagearbeiten in Hausinstallationen und Industrieanlagen.

Es handelt sich um pensionsberechtigte Dauerstellen mit guten Verdienstmöglichkeiten. Einem Bewerber mit Familie kann ab 1. Juli 1969 geräumige Dienstwohnung zur Verfügung gestellt werden.

Anmeldungen mit Angaben über Gehaltsansprüche und frühesten Eintrittstermin sind zu richten an:

Gemeindewerke 8708 Männedorf ZH, Tel. (051) 74 10 23



Wir suchen

104

Kontrollleur

für die Installationskontrolle unseres Versorgungsgebietes. Der Inhaber dieses Postens soll bei Tariffragen beratend mitwirken und in 2 bis 3 Jahren in der Lage sein, dem Zählerwesen vorzustehen. Überdies möchten wir ihm einige Spezialaufgaben unseres Kraftwerkes als Stellvertreter des Zentralenwärters übertragen.

Unser Versorgungsgebiet mit den Gemeinden Freienbach, Wollerau und Feusisberg umfasst z. Z. ca. 13 000 Einwohner und befindet sich dank seiner guten Verkehrslage in rascher Entwicklung. Daher wünschen wir uns einen 30 bis 35jährigen Mann, welcher möglicherweise die Probleme der Stromversorgung aus eigener Erfahrung kennt, vor allem aber Freude und Initiative hat, unserem Betrieb mit einer Belegschaft von ca. 40 Personen eine Stütze zu werden. Wir bieten eine interessante und abwechslungsreiche Arbeit bei neuzeitlichen Besoldungsverhältnissen und Pensionskasse (PKE).

Eintritt nach Übereinkunft. Bewerbungen mit den üblichen Unterlagen sind zu richten an

Elektrizitätswerk Höfe
Churerstrasse 15 8808 Pfäffikon SZ

CERBERUS

Wir entwickeln und bauen Sicherheitsanlagen gegen Feuer, Einbruch und Überfall. Dank moderner Geräte hat sich dieser Spezialbereich der Nachrichtentechnik in den letzten Jahren ausserordentlich entwickelt. Unsere Anlagen finden breiten Absatz in der Industrie, im Handel und in der Verwaltung.

Im Zuge des Ausbaues unserer Verkaufsorganisation suchen wir für die fachliche und personelle Führung einer 122

Projektteilung

einen dynamischen, erfahrenen

Elektroingenieur

(mit Abschluss an einer HTL)

Als Chef einer gut eingespielten Sachbearbeiter- und Zeichnergruppe mit ca. 15 Mitarbeitern organisiert und kontrolliert unser neuer Mitarbeiter Projektarbeiten, Auftragsabwicklung und Termindisposition. Er koordiniert die Zusammenarbeit mit den andern Verkaufsstellen, pflegt Kontakte mit Kunden, Fachinstitutionen usw.

Diese Aufgabe erfordert neben guten Kenntnissen der Schaltungs- und Installationstechnik vor allem Organisationstalent und Geschick in der Personalführung. Französischkenntnisse sind unerlässlich. Idealalter 30—38 Jahre.

Für eine weitere Orientierung stehen wir gerne zur Verfügung. Unser Personaldienst behandelt Ihre telefonische Anfrage oder Ihre Offerte prompt und diskret.



Cerberus AG
Werk für Elektronentechnik
Männedorf ZH

Suiselectra

sucht

P 03-293

Elektroingenieur

(Absolvent HTL)

mit einigen Jahren Erfahrung in der Planung und Projektierung von Starkstrominstallationen in Industriebauten und grossen Gebäudekomplexen. 108

Bewerbungen mit den üblichen Unterlagen sind erbeten an die **Suiselectra**, Schweizerische Elektrizitäts- und Verkehrsgesellschaft, Malzgasse 32, **4000 Basel 10**, Telefon (061) 25 94 30.

CMC CARL MAIER + CO.

Unsere **Anlagenabteilung** ist spezialisiert auf die Projektierung technisch anspruchsvoller Anlagen wie Kommandoräume und Steuerungen für Kraft- und Unterwerke sowie Steuerungen der verschiedensten Arbeitsabläufe. 103

Für das Gebiet der Kommandoräume, Kraft- und Unterwerke suchen wir einen

Projektleiter

Das Aufgabengebiet umfasst die selbständige Projektierung, Konstruktion, schematische Bearbeitung und Inbetriebsetzung dieser Anlagen.

Diese Aufgaben erfordern Studium als El.-Ing. HTL oder langjährige Erfahrung im Anlagenbau.

Interessenten bitten wir, uns ihre Bewerbungsunterlagen zuzustellen. 103

CARL MAIER + CO. CMC

ELEKTRISCHE SCHALTAPPARATE u. STEUERUNGEN
8201 SCHAFFHAUSEN TELEFON (053) 8 16 66

Wir suchen einen

116

Elektroingenieur- Techniker HTL

für Bau, Betrieb und Unterhalt von elektrischen Hochspannungsanlagen.

Das Arbeitsgebiet umfasst vorerst Probleme des weitem Ausbaues von Verteilnetzen (Hochspannungsleitungen, Unterwerke und Transformatorenstationen) sowie allgemeine Betriebsfragen und Betriebsdienst. OFA 59.314.040

Es handelt sich um eine vielseitige und entwicklungsfähige Stelle mit zeitgemässen Anstellungsbedingungen und Pensionskasse.

Bewerbungen mit den üblichen Unterlagen sind erbeten an die

Elektrizitätswerke Wynau, Postfach 40,
4900 Langenthal



**Société Générale
pour l'Industrie**
Ingénieurs-Conseils
Genève

cherche, pour la surveillance des fournitures, des travaux de montage et de la mise en service de l'équipement électrique et mécanique d'une grande **installation hydro-électrique** dans les Andes: P 18-92 465

deux ingénieurs suisses

de degré universitaire, soit, de préférence:

un ingénieur électricien et un ingénieur mécanicien ayant une grande expérience dans les équipements d'aménagements hydro-électriques.

L'un des postes est prévu pour l'ensemble de l'installation, avec fonction de «senior», l'autre l'est plus particulièrement pour l'usine. 111

— âge 35 à 45 ans environ

— connaissance de l'espagnol ou disposition à l'acquérir rapidement.

Durée de la mission en Amérique du Sud: 3 à 4 ans.

Prière d'adresser les offres manuscrites, avec photo et curriculum vitae, au Chef du personnel de la **Société Générale pour l'Industrie**, 71, avenue Louis Casai, **1216 Cointrin**, Genève.



CABLES CORTAILLO



Câble de réseau Netzkabel

Tdc-Z

à conducteur neutre concentrique

mit konzentrischem Nulleiter

Le câble Tdc-Z est meilleur marché que le Tdca-T.

Das Tdc-Z Kabel ist billiger als das Tdca-T.

Il permet le montage de boîtes de dérivation sans interruption du conducteur neutre concentrique.

Es erlaubt die Montage von Abzweigmuffen ohne Unterbruch des konzentrischen Nulleiters.

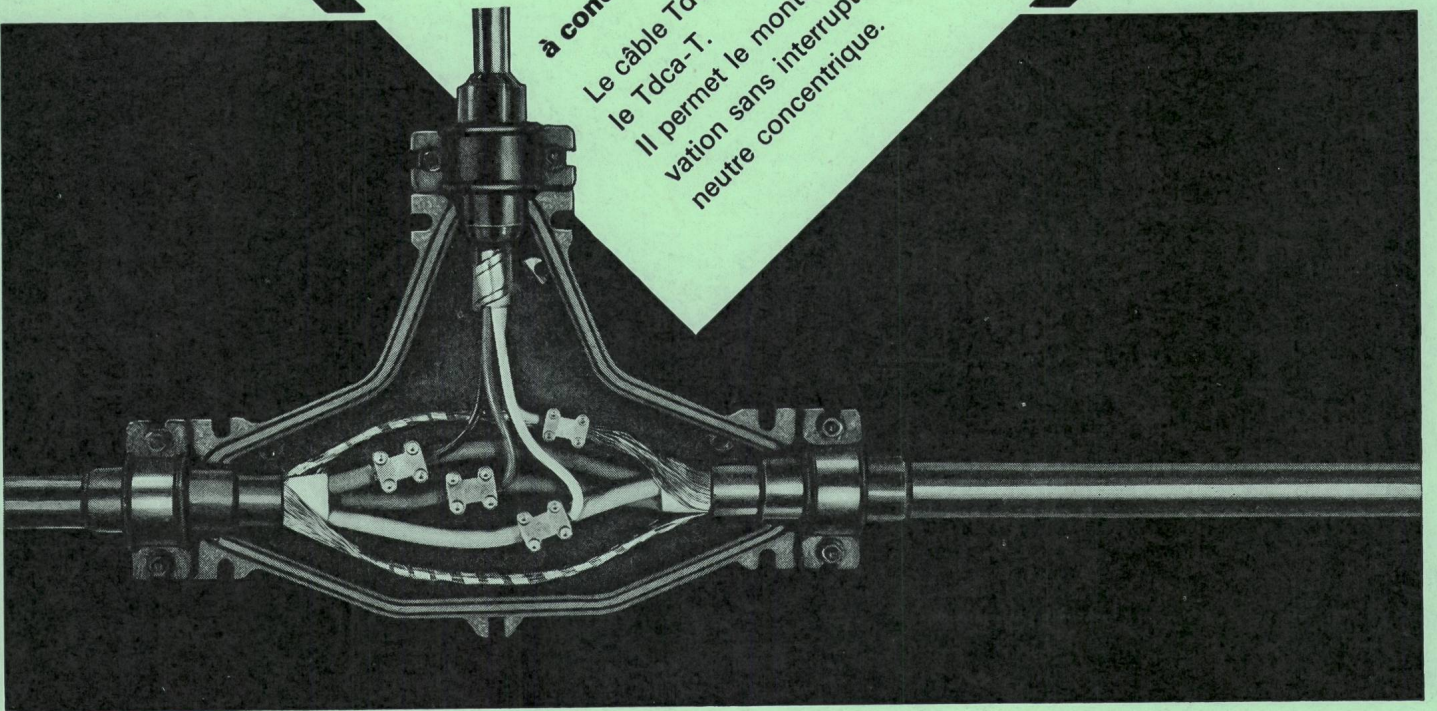

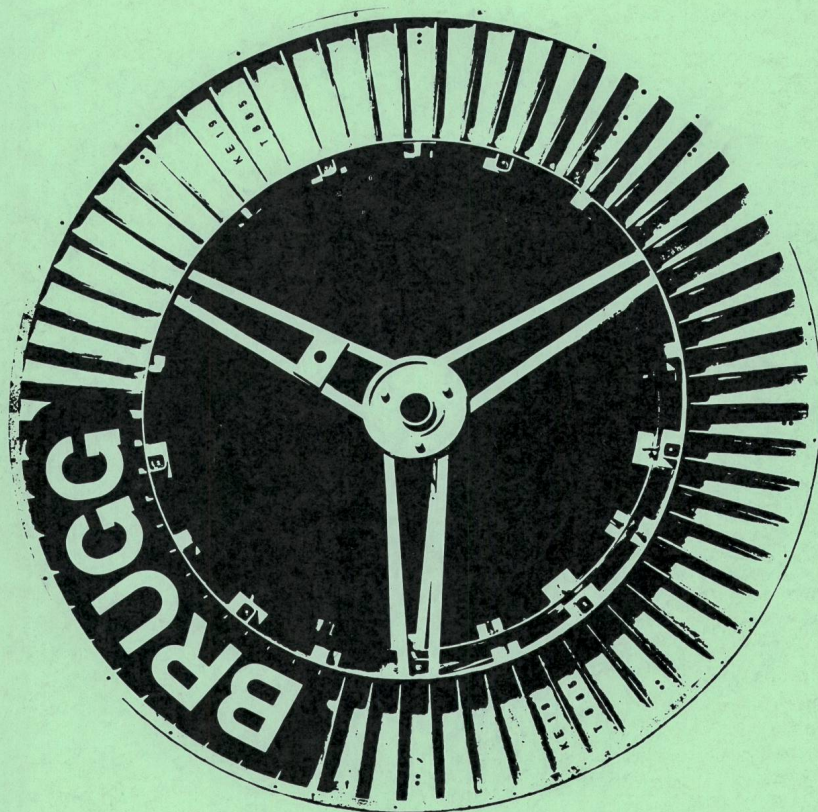

(Wozu noch viele Worte?)