

**Zeitschrift:** Bulletin des Schweizerischen Elektrotechnischen Vereins  
**Herausgeber:** Schweizerischer Elektrotechnischer Verein ; Verband Schweizerischer Elektrizitätswerke  
**Band:** 60 (1969)  
**Heft:** 12

## **Werbung**

### **Nutzungsbedingungen**

Die ETH-Bibliothek ist die Anbieterin der digitalisierten Zeitschriften. Sie besitzt keine Urheberrechte an den Zeitschriften und ist nicht verantwortlich für deren Inhalte. Die Rechte liegen in der Regel bei den Herausgebern beziehungsweise den externen Rechteinhabern. [Siehe Rechtliche Hinweise.](#)

### **Conditions d'utilisation**

L'ETH Library est le fournisseur des revues numérisées. Elle ne détient aucun droit d'auteur sur les revues et n'est pas responsable de leur contenu. En règle générale, les droits sont détenus par les éditeurs ou les détenteurs de droits externes. [Voir Informations légales.](#)

### **Terms of use**

The ETH Library is the provider of the digitised journals. It does not own any copyrights to the journals and is not responsible for their content. The rights usually lie with the publishers or the external rights holders. [See Legal notice.](#)

**Download PDF:** 01.04.2025

**ETH-Bibliothek Zürich, E-Periodica, <https://www.e-periodica.ch>**

## Zeitschriftenrundschau des SEV (16...17)

Die Literaturhinweise sind mit Dezimalindizes nach dem System des Institut International de Bibliographie Bruxelles versehen.

Bei Bestellungen sollen Titel, Verfasser und Zeitschrift mit Band und Nummer angegeben werden.

Die hier aufgeführten Arbeiten können von den Mitgliedern des SEV aus der Bibliothek des SEV leihweise bezogen werden.

### 1 Grundlagen und Theorie *Techniques de base, théorie*

519.272.002.614

J. Moik: **Korrelationsanalyse und ihre Anwendung.** E und M 86(1969)2, S. 66...71.

519.283

W. Schneeweiss: **Minimisierung der Streuung von arithmetischen Mittelwerten aus korrelierten Messwerten.** AEU 23(1969)2, S. 105...111.

523.164.42 : 621.396.674.37

W. Petri: **Das Rätsel der Pulsare.** Naturwiss. Rdsch. 21(1968)12, S. 503...506.

53.081 : 621.313.32.001.24

G. Aichholzer: **Zum Gebrauch von bezogenen Einheiten (Per-Unit).** E und M 86(1969)2, S. 65...66.

533.922 : 533.932 : 537.523.5

E. Bonin und H. G. Thiel: **Die Energiebilanz von Plasmastrahlbögen.** Wiss. Ber. AEG-Telefunken. 41(1968)2, S. 64...71.

533.932 : 538.566

P. B. Mumola and E. J. Powers: **Characteristics of radio-frequency-generated plasmas in static magnetic fields.** Proc. IEEE 56(1968)9, p. 1493...1502.

533.951.2

H. Franke und A. von Trzebiatowski: **Bestimmung von Temperatur und Elektronendichte mit einem Spektrographen geringer Dispersion in einem Plasmastrahl.** Wiss. Ber. AEG-Telefunken 41(1968)2, S. 72...75.

534.411 : 534.321.9

C. von Planta: **Ultraschall-Holographie.** Bull. SEV 60(1969)3, S. 93...97.

535.81.083.2 : 621.375.826

H. J. Heyke: **Der optische Resonator als Gütemesser.** Frequenz 23(1969)1, S. 17...23.

536.12.001.24

M. E. Müller: **Ein Beitrag zur Berechnung der Temperaturverteilung in Turbogeneratoren.** Elektr. 23(1969)1, S. 7...9.

536.531 : 621.317.727.1

H. L. Daneman and G. C. Mergner: **Method of applying a modern potentiometer for resistance thermometry.** Rev. scient. Instrum. 39(1968)10, p. 1498...1500.

537.29 : 621.373

P. D. Clarke and F. J. Hilsden: **Gunn-diode operation at Q-band frequencies.** Electronics Letters 4(1968)22, p. 482...483.

537.29 : 621.373 : 621.383.22

W. Heinle: **Theorie des Gunn-Effekts.** Internat. Elektron. Rdsch. 22(1968)12, S. 313...316.

537.311.33

K. Berchtold, I. Ruge und H. Sigmund: **Zur technischen Anwendung von Hetero-Übergängen.** NTZ 21(1968)10, S. 621...624.

537.311.33 : 546.48'22

R. T. Johnson and D. M. Darsey: **Resistive properties of indium and indium-gallium contacts to CdS.** Solid-State Electronics 11(1968)11, p. 1015...1020.

537.312.62

F. Baumann: **Josephson-Effekte in Supraleitern.** Naturwissenschaften 55(1968)11, S. 518...525.

537.312.62

R. A. Kamper: **Cryoelectronics.** Cryogenics 9(1969)1, pages 20...25.

537.312.62 : 621.318.4

V. N. Agureev a. o.: **Stable optimized supraconducting split coils.** Cryogenics 9(1969)1, p. 26...31.

537.312.62.06 : 621.315.2

W. Kafka: **Entwurf eines Supraleitungs-Drehstromkabels.** ETZ-A 90(1969)4, S. 89...92.

537.313 : 621.372 : 519.27

R. Genser: **Von Kirchhoff zur Systemtheorie.** E und M 86(1969)1, S. 15...23.

537.521.7 : 546.217

E. Peschke: **Über das Durchschlagverhalten der Luft bei Beanspruchung mit hoher Gleichspannung.** Bull. SEV 59(1968)26, S. 1183...1195.

537.533.7 : 538.6

E. Storck: **Die Änderung der Polarisation eines Strahles von Elektronen im homogenen Magnetfeld auf Grund der Wechselwirkung mit dem elektromagnetischen Strahlungsfeld.** Z. Naturforschung 23a(1968)12, S. 1914...1928.

538.082.74 : 621.318.14 : 538.567.43

M. Plato: **Das Auflösungsvermögen von EPR-Spektrometern mit hochfrequenter Feldmodulation.** Wiss. Ber. AEG-Telefunken 41(1968)2, S. 81...87.

538.345 : 539.22 : 548.735.6

G. M. Fasching, H. Hofmann und M. Schückher: **Die magnetische Bezirkstruktur in der Umgebung eines Diagonalschnittes.** E und M 86(1968)2, S. 41...44.

538.4 : 530.18

B. Zauderer and E. Tate: **Electrical characteristics of a linear, nonequilibrium MHD generator.** Proc. IEEE 56(1968)9, pages 1535...1547.

538.4 : 538.632

Y. C. L. Wu a. o.: **MHD generators in two-terminal operations.** Proc. IEEE 56(1968)9, p. 1555...1562.

538.569.2.047 : 621.014.424

O. Wyss: **Wechselstromwirkungen in biologisch-medizinischer Sicht.** Bull. SEV 60(1969)3, S. 84...87.

### 15 Elektrische Nachrichtentechnik *Télécommunications*

621.395.664 : 621.374.34

W. Flohrer: **Elektronische Erzeugung von Taktfrequenzen für Fernsprechmittlungen und deren Überwachung.** Frequenz 22(1968)10, S. 285...294.

621.396.029.6 : 621.396.016.2

V. P. Kodali: **Fundamental power/frequency limitations of microwave semiconductor devices.** Electronics Letters 4(1968)15, p. 311...312.

621.396.21 : 621.396.663

P. Albrecht und K. Nixdorff: **Zur Theorie des Baurschen Wellenanalysators.** Frequenz 22(1968)9, S. 263...266.

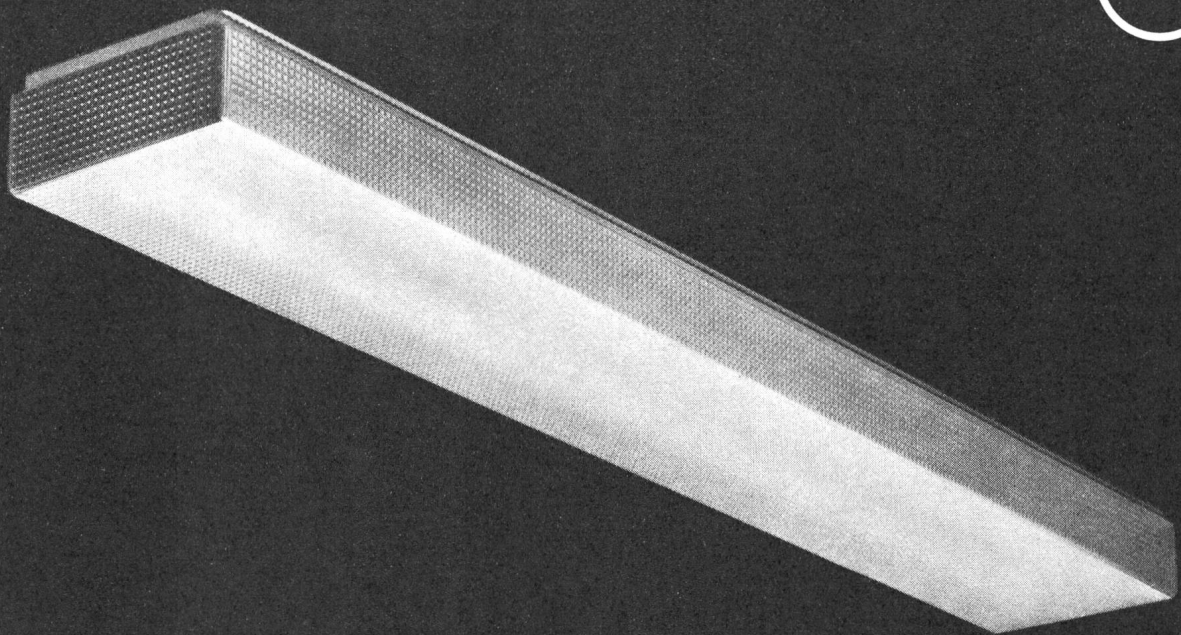

## AP 11 Prismenglas-Wannenleuchten bieten Vorteile

in der vereinfachten Montage durch nur eine Person, in den vielseitigen Einsatzmöglichkeiten als Decken-, Pendel-, Eck- und Wandleuchten in Einzel- oder Reihenmontage, Lampenträger Stahlblech aus einem Stück geprägt, weiß thermolackiert, Pyramid-Prismenglaswanne innensatiniert, mit Standard-Fluoreszenzröhren Farbe 33 ausgerüstet. Verlangen Sie unsere ausführliche Unterlage 10.19 über Kandem-Leuchten.

Camille Bauer Aktiengesellschaft, 4002 Basel  
Elektrotechnische Artikel en gros

**camille  
bauer**

Geschäftsstellen in  
Bern, Genève, Lugano, Neuchâtel, Zürich

- 621.396.43.029.65 : 621.396.677  
K. Kern: **Ausrichtung der Antennen von Breitband-Richtfunkanlagen bei Überhorizontverbindungen.** NTZ 21(1968)8, S. 485...488.
- 621.396.62 : 621.376.3  
W. Schmückle: **Zur optimalen Demodulation gestörter frequenzmodulierter Signale.** NTZ 21(1968)8, S. 464...470.
- 621.396.67 : 621.372.6.001.23  
A. C. Gatley, D. J. R. Stock and B. Ru-Shao Cheo: **A network description for antenna problems.** Proc. IEEE 56(1968)7, p. 1181...1193.
- 621.396.67 : 621.391.883.2  
J. Dijk, M. Jeuken and J. Maanders: **Antenna noise temperature.** Proc. IEE 115(1968)10, p. 1403...1410.
- 621.396.67 : 621.397.61  
P. Bruger: **Entwurf von Fernseh-Sendeantennen unter Berücksichtigung von Störeinflüssen.** NTZ 21(1968)9, S. 528...538.
- 621.396.67.091  
K. G. Balmain: **Using the reciprocity theorem for antenna calculations.** Electronics Letters 4(1968)15, p. 301...302.
- 621.396.67.091.22  
H. Döring und H. Eggert: **Sicatest, ein neues Antennenverstärkersystem.** Siemens Z. 42(1968)10, S. 817...819.
- 621.396.67.095  
K.-D. Becker: **Die Beeinflussung des Strahlungsfeldes einer Antenne durch kleine, die Rotationssymmetrie erhaltende Deformation einer sie umgebenden dielektrischen Kugel.** AEÜ 22(1968)9, S. 447...451.
- 621.396.67.095  
S. Cornbleet: **Determination of the aperture field of an antenna by a beam-displacement measurement.** Proc. IEE 115(1968)10, p. 1398...1402.
- 621.396.67.095.13  
C. E. Profera and L. H. Yorinks: **Difference-pattern characteristics of circular-aperture antenna.** Microwaves 7(1968)6, p. 70...75.
- 621.396.674.3  
V. W. H. Chang and R. W. P. King: **On two arbitrarily located identical parallel antennas.** Trans. IEEE Antennas and Propagation 16(1968)3, p. 309...317.
- 621.396.674.3  
K. Iizuka: **Method of obtaining the impedance of an antenna in a dissipative medium from that in air.** Proc. IEE 115(1968)9, p. 1240...1244.
- 621.396.674.3  
T. S. M. Maclean: **Impedance properties of capacitively loaded dipoles.** Proc. IEE 115(1968)10, p. 1411...1418.
- 621.396.674.3  
R. Mayer: **Die Berechnung der Strahlungscharakteristik und des Gewinns einer zweidimensionalen ebenen Dipol-Anordnung (Dipol-Gruppen-Antenne).** NTZ 21(1968)9, S. 545...548.
- 621.396.674.33  
**Better cone antennas produced by special machine.** Microwaves 7(1968)6, p. 47...48.
- 621.396.676 : 629.78  
R. Mayer: **Die Monopol- und Dipol-Rundstrahlantenne.** NTZ 21(1968)9, S. 549...552.
- 621.396.677 : 534.88  
D. G. Tucker: **Correlation due to inter-element coupling in line arrays.** Radio and Electronics Engr. 36(1968)2, p. 95...100.
- 621.396.677.3  
J. V. Surutka: **Low-power method of adjustment of medium-wave directional antennas.** Electronic Letters 4(1968)8, p. 150...152.
- 621.396.677.81  
D. E. N. Davies: **Some results of electronic compensation for surface errors in parabolic reflectors.** Electronics Letters 4(1968)20, p. 433...434.
- 621.396.677.833  
G. v. Trentini, K. P. Romeiser und R. Reitzig: **Änderungs- und Verbesserungsmöglichkeiten im Aufbau grosser Cassegrainantennen mit Hornparabolspeisung.** Frequenz 22(1968)8, S. 216...223.
- 621.396.677.833 : 681.3.06  
H. Zucker and W. H. Ierley: **Computer-aided analysis of Cassegrain antennas.** Bell Syst. techn. J. 47(1968)6, p. 897...932.
- 621.396.931  
A. Schlotterbeck: **Neuentwicklungen auf dem Gebiete der Radiotelephongeräte.** Brown Boveri Mitt. 55(1968)6, S. 306...310.
- 621.396.931.001.11  
R. H. Clarke: **A statistical theory of mobile-radio reception.** Bell Syst. techn. J. 47(1968)6, p. 957...1000.
- 621.396.962  
G. C. Evans and A. H. Shaw: **Measurement of the propagation component of radar tracking noise at a wavelength of 3 cm.** Proc. IEE 115(1968)10, p. 1431...1438.
- 621.396.962.33 : 621.396.965.8  
R. Mayer: **Die Selektivität eines Impuls-Doppler-Tracking-Radar.** NTZ 21(1968)8, S. 457...463.
- 621.396.969.3  
D. E. N. Davies: **Use of bistatic radar techniques to improve resolution in the vertical plane.** Electronics Letters 4(1968)9, p. 170...171.
- 621.396.969.33 : 656.6.05  
A. Harrison: **A display centre for harbour surveillance and control.** Radio and Electronics Engr. 3(1968)3, p. 161...169.
- 621.396.969.33 : 656.6.05  
G. Wanless: **Microwave-link characteristics for a harbour surveillance system.** Radio and Electronics Engr. 36(1968)3, p. 153...160.
- 621.397.61 : 621.352.6  
H.-J. Schwartz: **Stromversorgung von Fernsehumsetzern mit Brennstoffzellen.** Elektrotechnik 50(1968)17, S. 269...271.
- 621.398 : 654.924  
K. Stahl: **Praxis der Infrarottechnik.** Elektrotechnik 50(1968)21, S. 25...30.
- 621.398.049.75  
H. D. Almendinger: **Eine Fernwirkanlage mit integrierten Schaltungen.** Siemens Z. 42(1968)9, S. 752...754.
- 629.783 : 621.39  
J. Kühn: **Satelliten im weltumspannenden Fernmeldeverkehr.** Elektrotechnik 50(1968)21, S. 33...34.
- 629.783 : 621.39 : 621.376.33  
J. H. Roberts: **Dynamic tracking filter as a low-threshold demodulator in f. m. f. d. m. satellite systems.** Proc. IEE 115(1968)11, p. 1597...1606.
- 629.383 : 621.39 : 621.376.33  
J. H. Roberts: **Frequency-feedback receiver as a low-threshold in f. m. f. d. m. satellite systems.** Proc. IEE 115(1968)11, p. 1607...1618.

**16** Wirtschaftliches, Verschiedenes  
*Economie et divers*

- 389.151 : 621.313  
A. J. Gilbert: **The change to metric in the electrical industry.** Electronics and Power 14(1968)6, p. 248...252.

# Das neue Schütz

# DIL 6

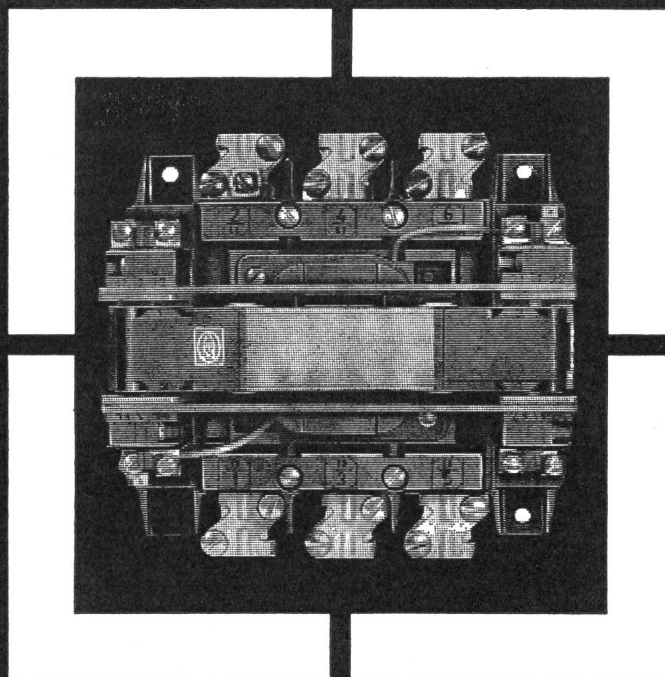

Einige der wichtigsten Vorteile  
möchten wir Ihnen  
hier ganz kurz nennen:

Das Anschliessen ist beim neuen DIL 6 einfacher geworden.  
Die Anschlussklemmen liegen im Leitungszug.  
Kabelschuhe sind überflüssig.

Schliesser oder Öffner? — Das können Sie jederzeit selbst bestimmen,  
denn die Hilfsschalter sind ohne knifflige Montage schnell umgesteckt.  
Die Schützspule lässt sich zum Anpassen an andere Spannungen  
schnell auswechseln.

Die Schaltstücke sind leicht zu kontrollieren.

Ob Sie die Hilfsschalter umbauen, die Spule auswechseln oder  
die Schaltstücke überprüfen, das neue Schütz DIL 6 muss nicht  
abgeklemt und von der Montageplatte gelöst werden.

Selbstverständlich hat auch das neue  
DIL 6 die richtungsweisenden Merkmale  
aller Schütze DIL:

Maschinenlebensdauer ohne Wartung  
und Auswechseln der Schaltstücke.

Einfachste Auswahlrichtlinien genügen.

Ausführlichere Informationen können  
Sie bei der Hauptverwaltung anfordern.  
Besser noch ist es, Sie lassen sich das  
neue Schütz DIL 6 von einem unserer  
Technischen Aussenbüros vorführen.

Wollen Sie bitte die Adresse des für Sie  
zuständigen Büros vormerken.

Unsere Industrieschaltgeräte sind SEV-geprüft



## KLÖCKNER-MOELLER

Hauptverwaltung:  
8307 Effretikon, Bahnhofstrasse 28

Techn. Aussenbüros:  
Bern 3000 Bern, Cäcilienstrasse 21, ☎ (031) 45 34 15  
Lausanne 1005 Lausanne, Trabadan 51, ☎ (021) 28 51 28  
Zürich 8603 Schwerzenbach ZH, Zielackerstr. 1  
☎ (051) 85 44 11

**10 000**  
**SACE Leistungsschalter in der Schweiz**

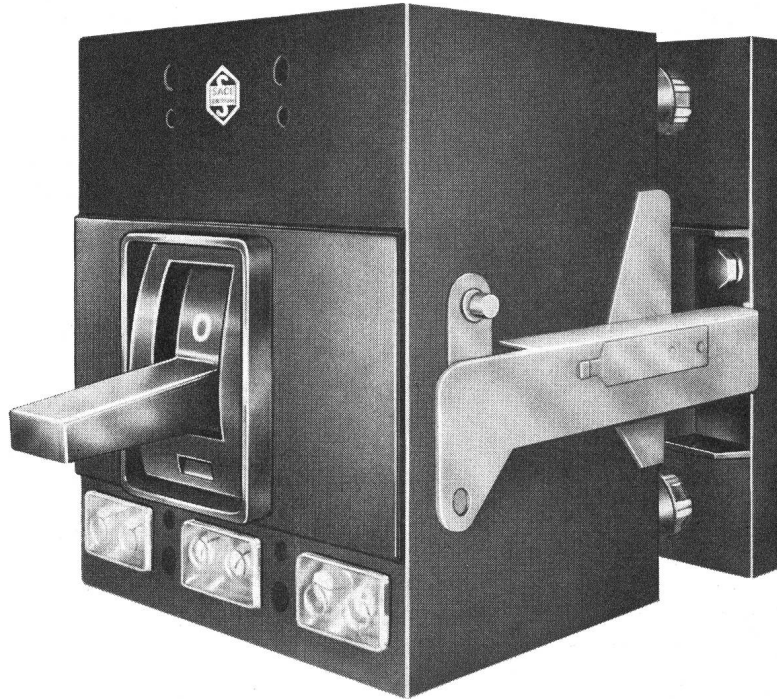

*Leistungsschalter Typ Z500 (Bild)*

Nennstrom	500 A
Nennspannung	500 und 1000 V
Abschaltvermögen bei 380 V <sub>~</sub>	30 kA <sub>eff</sub>
( $\cos\varphi \geq 0,25$ ) bei 500 V <sub>~</sub>	20 kA <sub>eff</sub>
bei 1000 V <sub>~</sub>	10 kA <sub>eff</sub>

*Dieser Schalter verfügt über auswechselbare, thermisch und magnetisch einstellbare Überstrom- und Kurzschlussauslöser und kann mit Motorantrieb, Abschaltrelais, Hilfskontakten und anderen Zubehörteilen ausgerüstet werden.*

*Er ist für feste oder ausfahrbare Montage gebaut und eignet sich ganz besonders zum Schutze von Transformatoren, Generatoren, Leitungen und Verbrauchern.*



*SACE S.p.a. Bergamo*

*baut Leistungsschalter von 63-4500 A mit Abschaltvermögen bis 100 kA<sub>eff</sub> für selektiven Schutz – SEV-geprüft. Alle Schalter mit Schnelleinschaltung, für festen oder ausfahrbaren Einbau. SACE stellt auch oelarme Schalter, Magnet-schalter für Mittelspannung, Marine-schalter und Schaltanlagen her.*

**TRACO ZURICH**

TRACO TRADING COMPANY LIMITED  
 JENATSCHSTR. 1 8027 ZURICH TEL. 051 27 1291

# symmet-roll<sup>®</sup> class

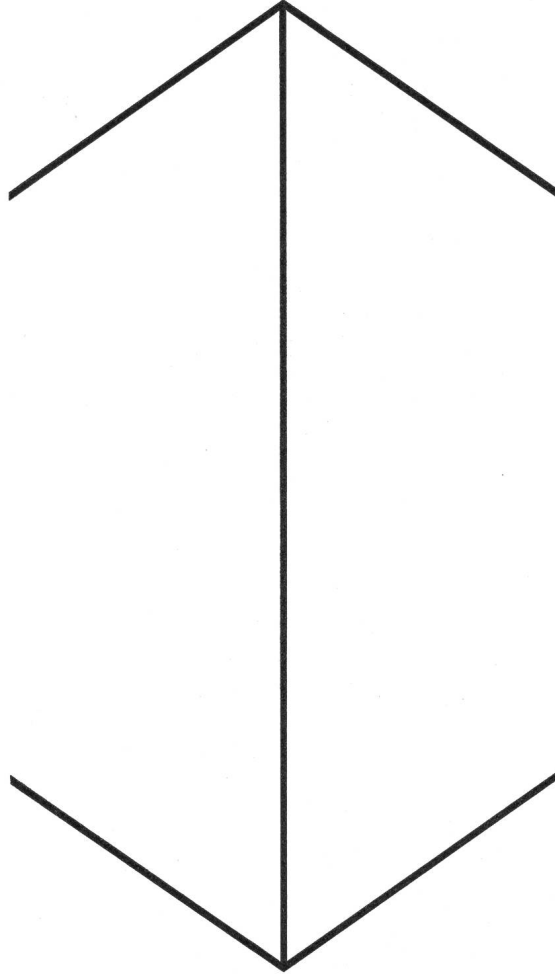

**Das ist eines der neuen „symmet-roll<sup>®</sup>“  
Vorschaltgeräte, die mit Abstand besser sind  
als die alten.**

**Es ist aber auch mit Abstand das beste  
„symmet-roll<sup>®</sup>“ Vorschaltgerät.**

**Es gibt am wenigsten Wärme ab. Es lebt  
am längsten. Es kostet am meisten.**

**Wir machen es für Leuchten, die mit Ab-  
stand die besten sein wollen. High-class.**

**Spritzwassersichere  
Feller-Kombinationen für Industrie  
und Gewerbe**

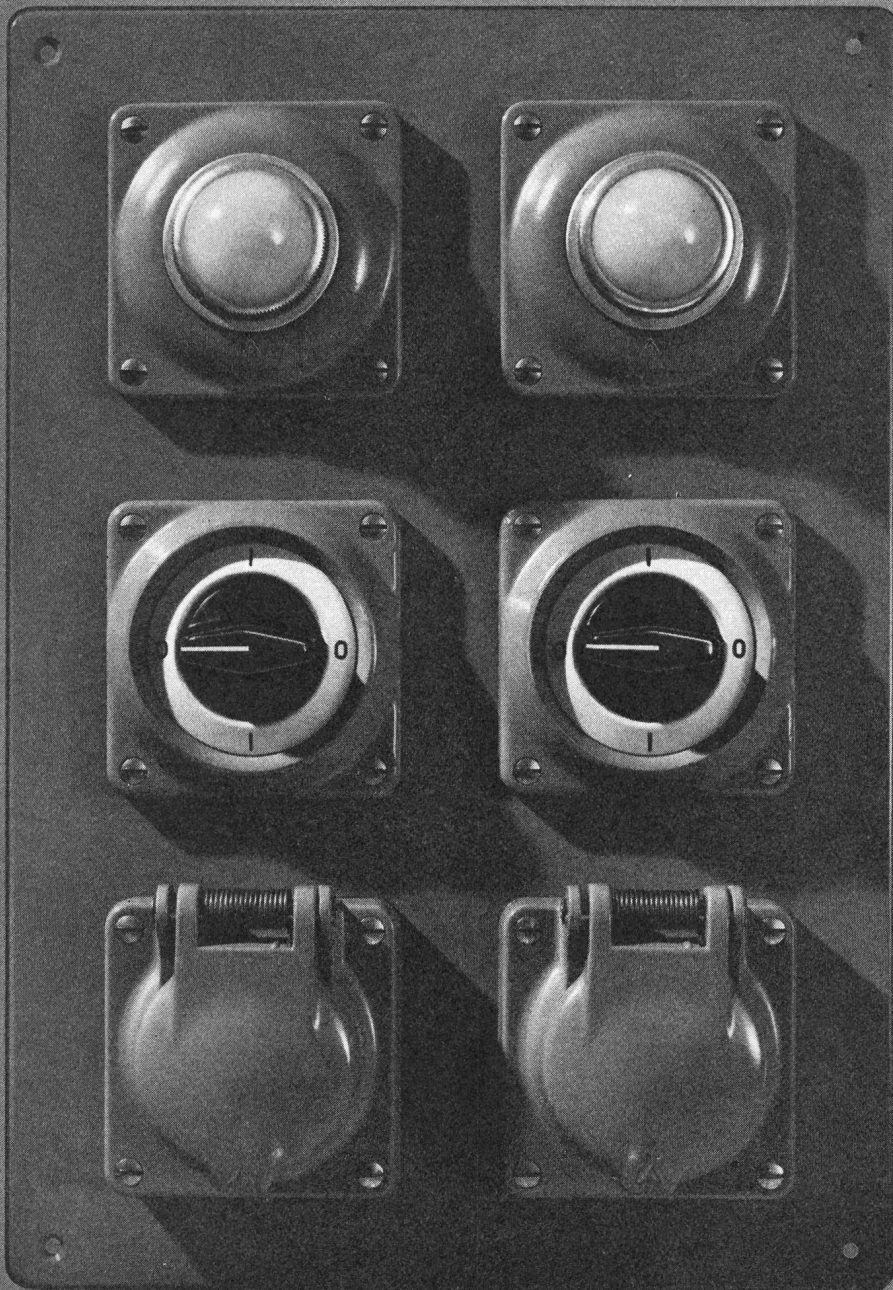

*Feller*

Unsere frontseitig spritzwassersicheren Schalter, Steckdosen, Druckkontakte und Signallampen lassen sich besonders leicht und speditiv in Apparate, Maschinen und Schalttafeln einbauen. Auf Wunsch bauen wir solche Kombinationen auch nach Ihren individuellen Bedürfnissen.

Adolf Feller AG Horgen  
Fabrik elektrischer Apparate

Telefon 051 821611



# Programmierbare Unijunction Transistoren (PUT) von General Electric machen Ihre Unijunction-Transistor (UJT)- Anwendungen flexibler.

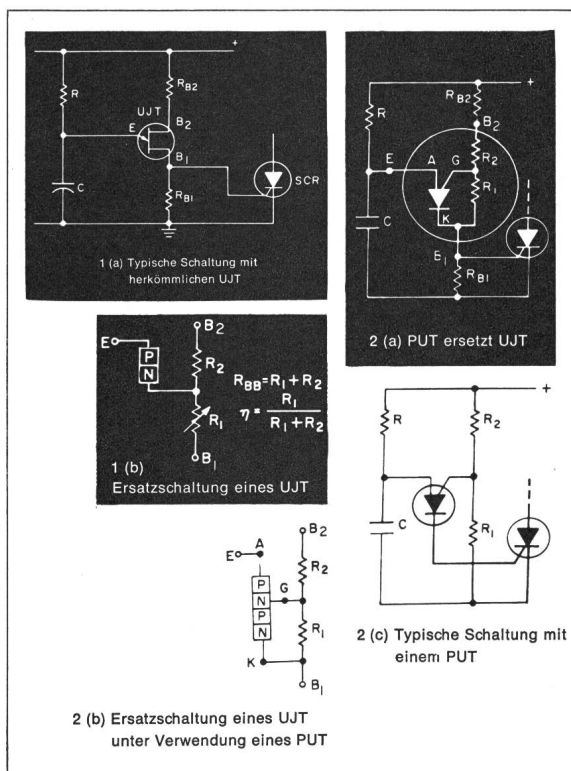

General Electric bietet nun mit den programmierbaren Unijunction-Transistoren (PUT) D13T eine vollständige Auswahl neuester Bauelemente mit negativer Widerstands-Charakteristik an.

Mit den Typen D13T können Sie folgende Parameter entsprechend Ihren Schaltungserfordernissen sehr einfach selbst bestimmen: eta,  $R_{BB}$ ,  $I_p$  und  $I_v$ .

Ersetzt man den Standard UJT durch die Type D13T und die beiden Widerstände  $R_1$  und  $R_2$ , so sind beide Schaltungen (Fig. 1b und 2b) über eine Diode mit einem Spannungsteiler verbunden. Wird diese Diode in einen UJT in Durchlaß-Richtung geschaltet, so wird der Widerstand  $R_1$  sehr stark verkleinert. Dies erzeugt eine negative Widerstands-Charakteristik zwischen dem Emitter E und der Basis  $B_1$ .

Bei dem Typen D13T bestimmen die Widerstände  $R_1$  und  $R_2$  die Spannung bei welcher die Diode (Anode-Gate) in Durchlaß-Richtung geschaltet wird. Ist die Diode durchgeschaltet, so wird nach dem Rückkopplungs-Prinzip, nach welchem PNP-Halbleiter arbeiten, der PUT D13T eingeschaltet. Dies bewirkt eine negative Widerstands-Charakteristik zwischen Anode und Kathode ähnlich der Verkleinerung von  $R_1$  für einen herkömmlichen UJT (Fig. 2b).

Die Widerstände  $R_{B2}$  und  $R_{B1}$  (Fig. 1a und 2a) sind im allgemeinen überflüssig, wenn der D13T einen herkömmlichen UJT ersetzt. Der Widerstand  $R_{B1}$  wird sehr oft benutzt um den Inter-basis Strom des UJT abzuleiten und eine Ansteuerung des SCR's zu verhindern. Da im Falle des D13T der Widerstand  $R_1$  direkt an Masse geführt werden kann, gibt es keinen abzuleitenden Strom am SCR-Gate. Der Widerstand  $R_{B2}$  dient zur Temperatur-Kompensation und zur Begrenzung der Verlustleistung im UJT während der Kondensator-

Entladung. Da  $R_2$  keine Veränderung erfährt, geht  $R_{B2}$  in diesen ein. Anwendungen des programmierbaren D13T sind: Ansteuerung von SCR's, Impuls- und Zeitkreise, Oszillatoren, Fühler-Schaltungen und Kipp-Schaltungen.

Die Typen D5K haben ähnliche Charakteristiken wie Standard UJT. Die einzige Ausnahme ist, daß Strom und Spannung umgekehrte Polarität haben. Die Wahl dieser Polarität ermöglicht dem Hersteller diese Transistoren nach der Standard NPN Planar-Passivierungstechnik zu fertigen. Als Ergebnis erhält man Unijunction-Transistoren mit verbesserter Stabilität und gleichmäßigen Daten, insbesondere einen sehr engen Streubereich von eta.

Die metall-gekapselten UJT 2N 489-494 (nach MIL-Spezifikation und bewährter Zuverlässigkeit) 2N 1671 und 2N 2646-47 vervollständigen GE's Unijunction-Serie. Diese Bauelemente zeigen ein ausgezeichnetes Verhalten in Trigger- und Zeit-Schaltungen, Oszillatoren und verschiedenen Schwellwertgebern.

Weitere, ausführlichere Informationen erhalten Sie von:

General Electric Company,  
Dept. 40-20 D1, 159 Madison Ave.  
New York, N. Y. 10016 U. S. A.

International General Electric GmbH  
Abtl. Elektronische Bauelemente  
6 Frankfurt am Main  
Eschersheimer Landstraße 60  
oder  
8 München 54  
Hermann-Lingg-Straße 19

sowie von

**Novelectric AG**  
8107 Buchs ZH, Schweiz

# DIE ELEKTRIZITÄT Quelle der Kunst

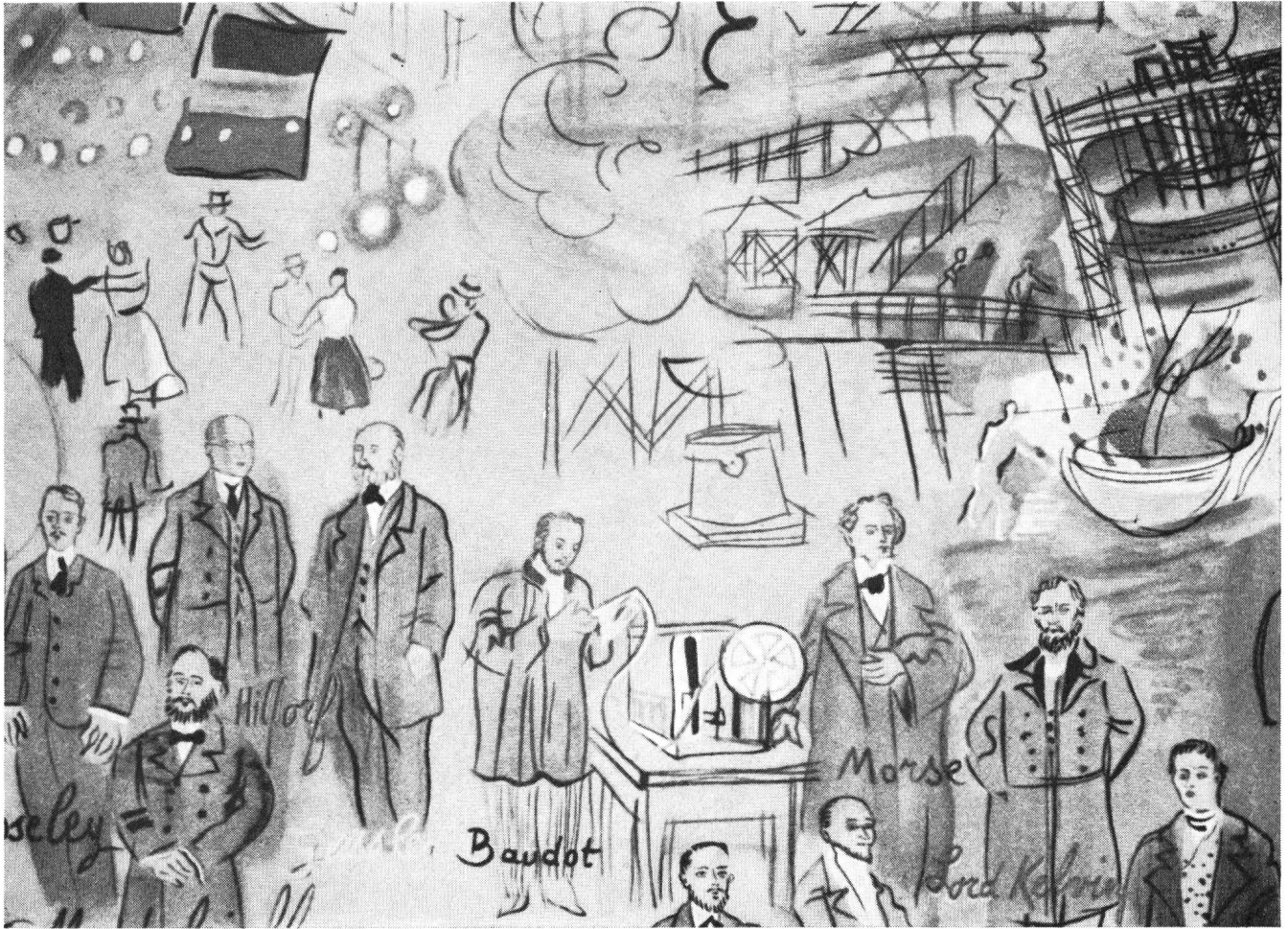

Der Maler Raoul Dufy schuf für den Pavillon der Elektrizität der Weltausstellung von 1937 in Paris eine eindrückliche Freske, die er «La Fée électricité» nannte. Mit seiner ihm angeborenen Fantasie stellte er in einer prächtigen Farbensinfonie die Wissenschaftler, Maschinen und Anwendungsmöglichkeiten der elektrischen Energie dar. Das gewaltige Werk zeugt vom grossen Talent Dufy's und bleibt ein Meisterstück der dekorativen Kunst.

Wie es der Künstler so treffend darzustellen vermochte, ist Elektrizität mit allen Bereichen des menschlichen Lebens eng verbunden.

Wenn die Kunst die Frucht der Vorstellungskraft einzelner grosser Dichter, Musiker oder Maler ist, so ist die Elektrizität und ihre Anwendung das Werk von tausenden von Ingenieuren, Chemikern oder Physikern. Die Kabel- und Drahtwerke Cossonay tragen zur ständigen Entwicklung der Anwendung der Elektrizität bei, indem sie Drähte und Kabel aller Arten liefern, die zur Übertragung dieses Gutes dienen.

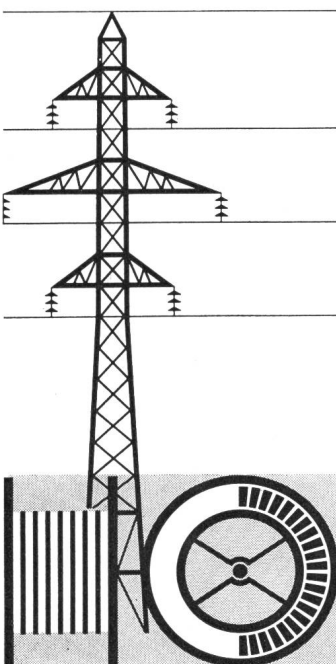

**COSSONAY**

**S.A. DES CABLERIES ET TRÉFILERIES DE COSSONAY**

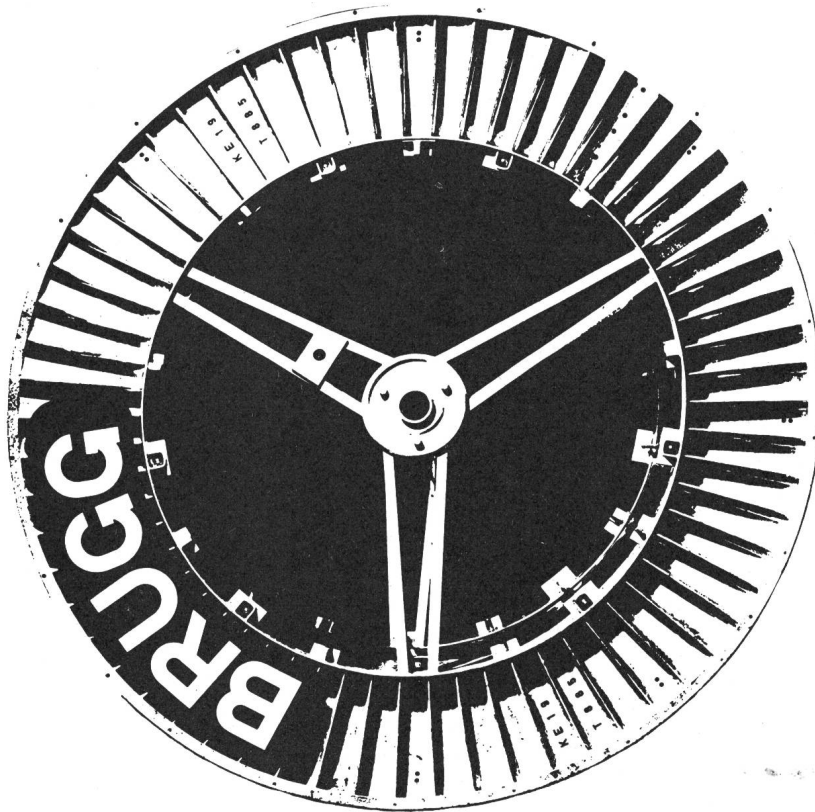

(Wozu noch viele Worte?)

# Abt. Schütze

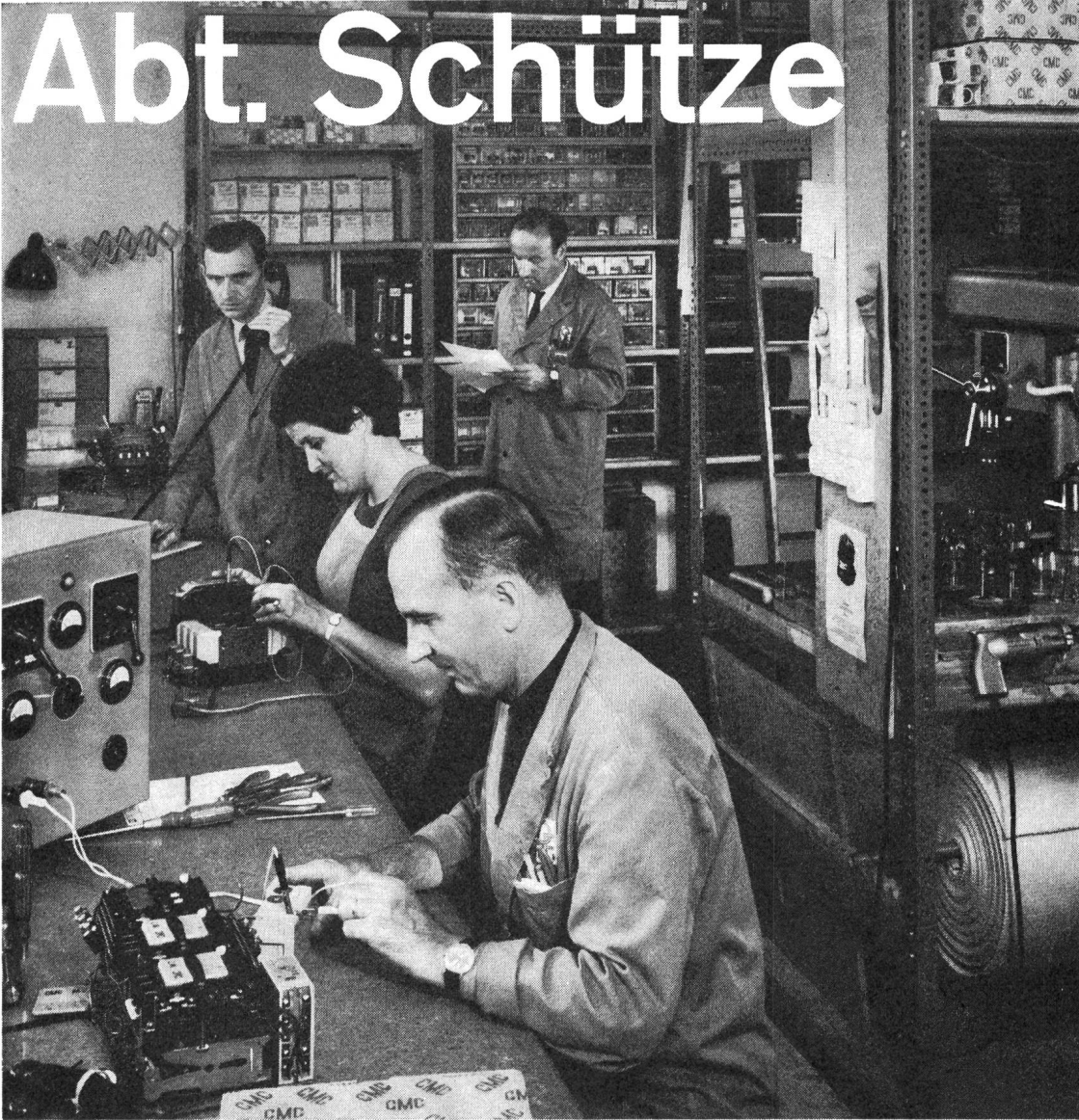

Unter Berücksichtigung Ihrer Sonderwünsche  
wird jedes Schütze-Problem durch unsere spezialisierte Schütze-  
Abteilung rasch und zuverlässig gelöst

## OTTO FISCHER AG

Elektrotechnische Artikel en gros, Abt. Schütze Zürich  
Sihlquai 125 Postfach 8023 Zürich Telex 54763 ☎ 051/42 3311

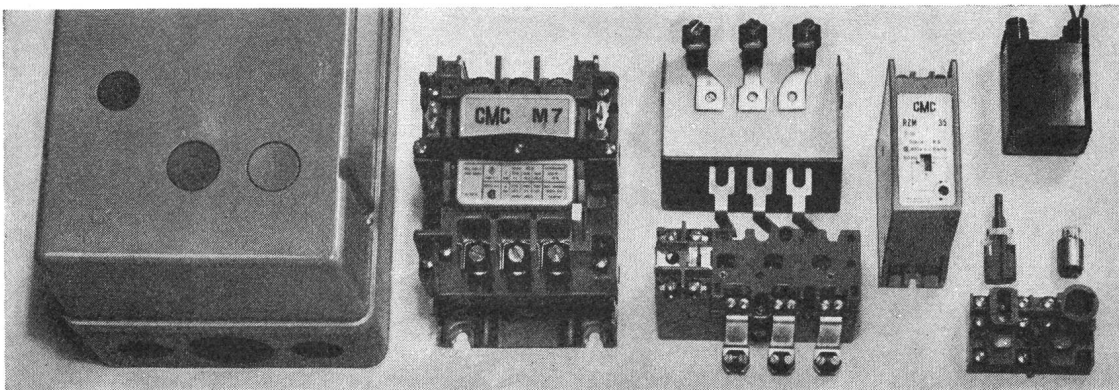

# UNELEC

## Die neuen Leistungsschalter «CN» und «CS»

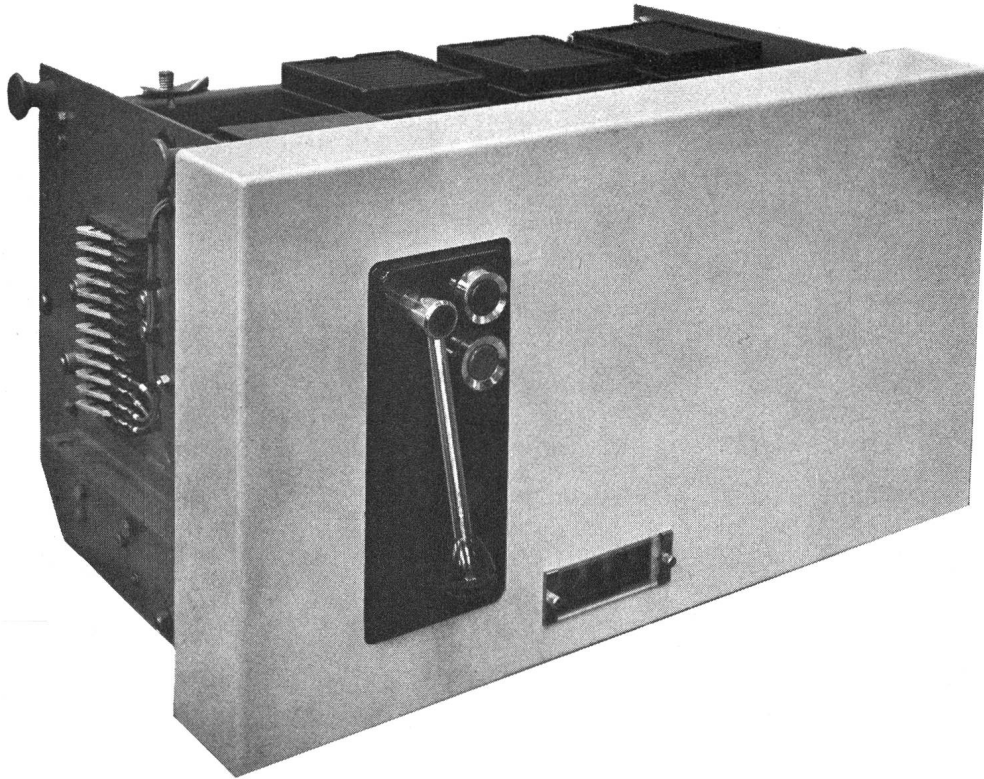

Nennstrom	800 bis 6400 A
Nennspannung	500 V 50 Hz
Abschaltvermögen bei $500 \text{ V } \cos \phi \leq 0,1$	{ Sym. 45–100 kA eff. Asym. 55–115 kA eff.
Nennschliessvermögen	120–250 kA Spitze

... zeichnen sich durch eine vollständig neue, patentierte Konzeption der Pole aus. Diese ermöglicht den Ausgleich der elektrodynamischen Beanspruchung ohne Rückwirkung auf den Mechanismus und das unabhängige Schliessen ohne Federkraftspeicherung.

- Zahlreiche Nennstromstärken
- Mehrere Einstellbereiche der thermischen und magnetischen Auslöser
- Breiter mechanischer Einstellbereich der Impulsverzögerung
- Vielseitige Anpassungsmöglichkeiten an die Betriebsanforderungen
- Geringer Platzbedarf

**Die Unelec-Leistungsschalter «CN/CS» eignen sich besonders für sehr komplexe Verteilernetze und garantieren, untereinander verbunden oder zusammen mit anderen Unelec-Schaltertypen, beste Selektivitätsmöglichkeiten durch Verzögerung der Kurzschlussabschaltung.**

Ausführliche Prospekte auf Anfrage durch



Société Anonyme de Vente de la  
**COMPAGNIE GENERALE D'ELECTRICITE DE PARIS**  
Bahnhofstrasse 51 8803 Rüschlikon (Zürich) Tel. (051) 92 16 16



# Leuchtende Beispiele — BAG Beleuchtungsanlagen

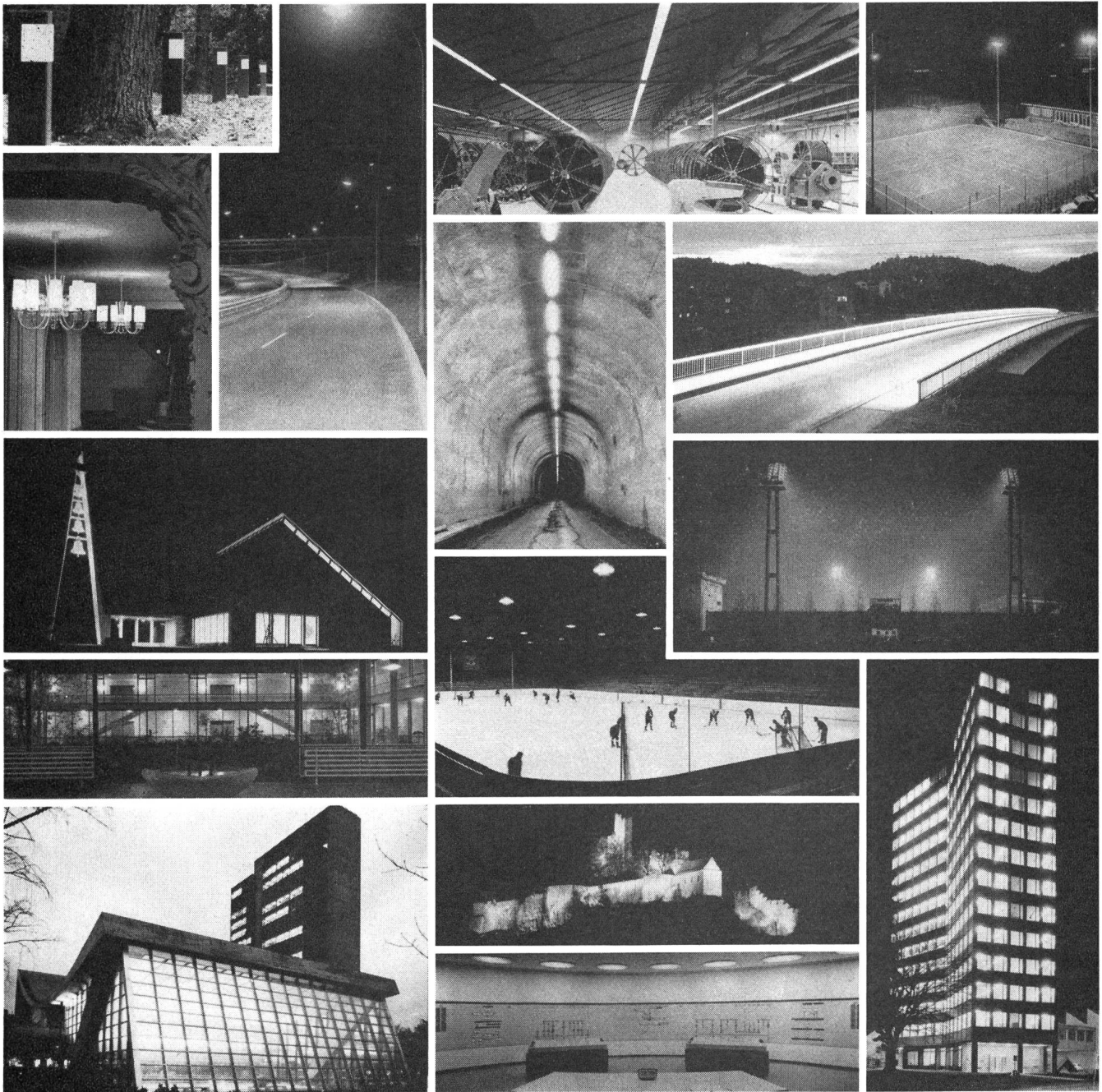

Unterbreiten Sie uns Ihre Beleuchtungsprobleme — unsere Lichtfachleute beraten Sie gerne.

## BAG TURGI

BAG Bronzewarefabrik AG, 5300 Turgi  
 Fabrik, Verwaltung, Verkauf  
 5300 Turgi, Tel. 056/31111

### Ausstellungsräume:

8023 Zürich Konradstrasse 58 Tel. 051/445844  
 8023 Zürich Pelikanstrasse 5 Tel. 051/257343  
 Büro für lichttechnische Beratung:  
 3007 Bern, Schwarztorstr. 123, Tel. 031/253022

### Auslieferungslager:

3007 Bern, Schwarztorstr. 126, Tel. 031/253022  
 1006 Lausanne, 47, Bd de Grancy, Tel. 021/278671  
 8023 Zürich, Konradstrasse 58, Tel. 051/445844  
 6600 Locarno, Via Saleggi 10, Tel. 093/ 76182

*wo wenig Platz und Raum*



O. F. Thalmann

# WEBER Leitungsschutz-Automaten

*wählen!*

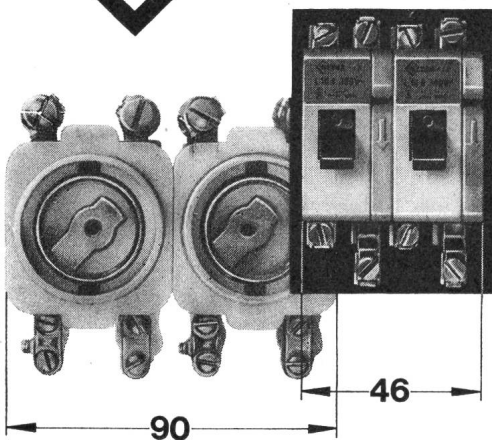

Aber auch dort, wo genügend Raum zur Verfügung steht, nützen Sie die Vorteile dieser Automaten. Sie sind betriebssicher, wartungsfrei und bieten sichersten Schutz für Leitungen und Apparate.

Technische Daten: 380 V, 6, 10, 15, 20 und 25 A

Typ LS: magnetische Auslösung bei 4- bis 6fachem Nennstrom

Typ LG: magnetische Auslösung bei 10- bis 14fachem Nennstrom

Ihr Grossist liefert Ihnen diese Produkte ab Lager.

**WEBER AG CH-6020 EMMENBRÜCKE TEL. (041) 5 22 44**

**Fabrik elektrotechnischer Artikel und Apparate**

Service Center Basel (061) 42 16 55

Service Center Luzern (041) 5 78 78

Bureau de Neuchâtel (038) 4 25 44

Service Center Lausanne (021) 24 45 47

Service Center Zürich (051) 62 22 55



## zuverlässig ...

ist ebenfalls das Hauptmerkmal unseres Verbindungsmaterials für elektrische Leitungen. Von der kleinen Hausanschlußklemme bis zum 1200-Amp.-Verbinder tragen alle unsere Erzeugnisse den Stempel des erfahrenen Spezialisten.

Aus unserem Fabrikationsprogramm:

IDEAL-Muffen 3 mm  $\varnothing$  - 150 mm<sup>2</sup>



IDEAL-Konusendverbinder

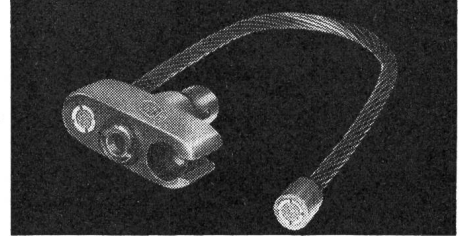

SERRODUR-Klemmen 10-240 mm<sup>2</sup>

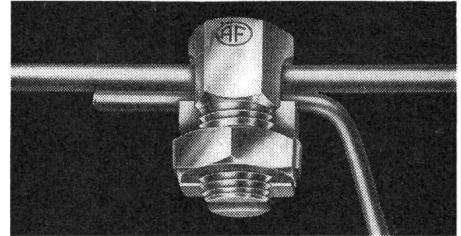

IDEAL-Kabelschuhe 25-240 mm<sup>2</sup>

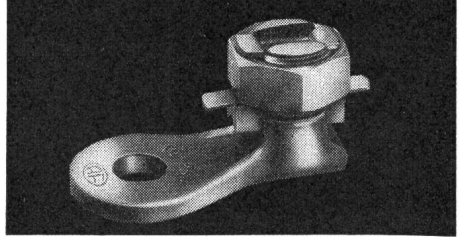

IDEAL-Briden für Netzerdung

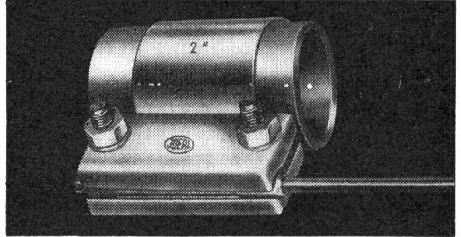

AF-Verbinder für Schaltanlagen

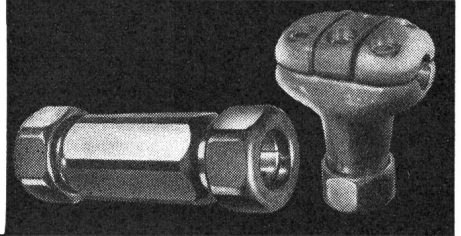

**ARTHUR FLURY AG, DEITINGEN/SO**  
Spezialfabrik für Verbindungsmaterial elektrischer Leitungen

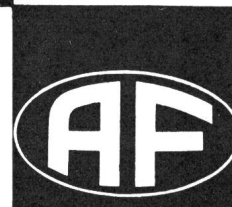

☎ 065 / 3 66 75





# Giessharz-Kabelarmaturen



Giessharz-Kabelarmaturen zur Verbindung aller Kabeltypen:

jetzt total 19 diverse Grössen

Verbindungsarmaturen Typen M0–M5 zusätzlich: M2½

Abzweigarmaturen Typen T1–T5 zusätzlich: T2½

Endverschlüsse Typen E1–E5

*New* → Stangen-Endverschlüsse Typ S3

Sämtliches Material pro Spleissung in einer Packung

Schweizerfabrikat

Verlangen Sie bitte unverbindlich eine Demonstration durch unsere Fachleute



Cellpack AG, 5610 Wohlen, Tel. (057) 6 22 44, Telex 52 699



## Ein grosser Wurf... ein kleines Gerät!

Die ZELLWEGER-Rundsteuerung passt sich jeder Situation an! Nun auch ein Kleinst-Empfänger: noch einfacher, nur 1 Befehl; noch kleiner, er passt in jeden Kandelaber; noch billiger, weniger als 100 Fr.; aber unverändert gross in der Leistung: 380 V, 15 A,  $\cos\varphi \geq 0,3$ , 380 V, 25 A,  $\cos\varphi = 1$ . Damit werden ZELLWEGER-Anlagen noch wirtschaftlicher! Das ZELLWEGER-Rundsteuer-System eignet sich gleich gut für kleinste und grösste Netze. Lassen Sie sich unverbindlich beraten.

*Zellweger*  
**USTER**

Zellweger AG, Apparate- und Maschinenfabriken Uster, CH-8610 Uster/Schweiz

## POLYKARBONAT METALLISIERT

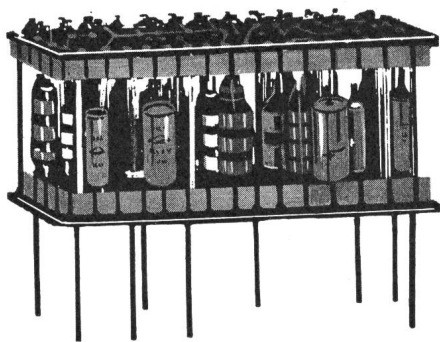

### Miniaturausführung

Kapazitätswerte: 33 pF bis 91 nF

Reihe E 12 oder E 24

Toleranzen  $\pm 10$ ,  $\pm 5$ ,  $\pm 2\%$

Spannung: 63 bis 400 V-

**Ausführung:** Zylindrisch mit axialen Anschlüssen

$\varnothing$  4 bis 9 mm, gleichbleibende Länge: 10 mm

## POLYSTYREN

### Normaltypen

Kapazitätswerte: 10 pF bis  $1\mu\text{F}$

Reihen E 12 bis E 18

Toleranzen  $\pm 10$  bis  $\pm 2\%$

Spannung: 100 bis 630 V-

Reihe R 5

### Induktionsfreie Typen

Kapazitätswerte: 100 pF bis  $1\mu\text{F}$

Reihe E 12 bis Reihe E 96

Toleranzen  $\pm 10$  bis  $\pm 1\%$

Spannung: 100 V-

## POLYESTER METALLISIERT

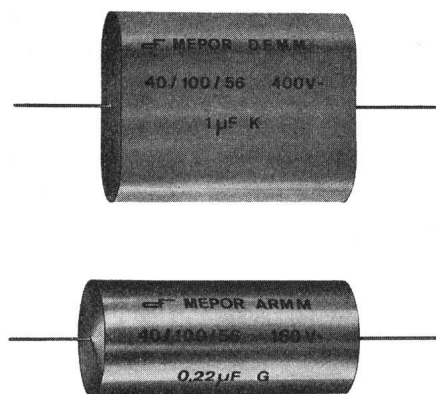

### Normalausführung

Kapazitätswerte: 10 nF bis  $10\mu\text{F}$

Reihe E 6 oder E 12

Toleranzen  $\pm 10$ ,  $\pm 5$ ,  $\pm 2\%$

Spannung: 63 bis 400 V-

Reihe R 5

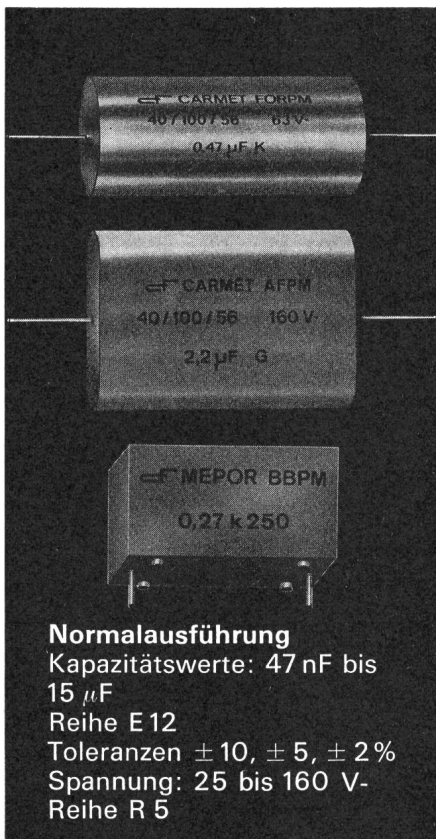

### Normalausführung

Kapazitätswerte: 47 nF bis  $15\mu\text{F}$

Reihe E 12

Toleranzen  $\pm 10$ ,  $\pm 5$ ,  $\pm 2\%$

Spannung: 25 bis 160 V-

Reihe R 5

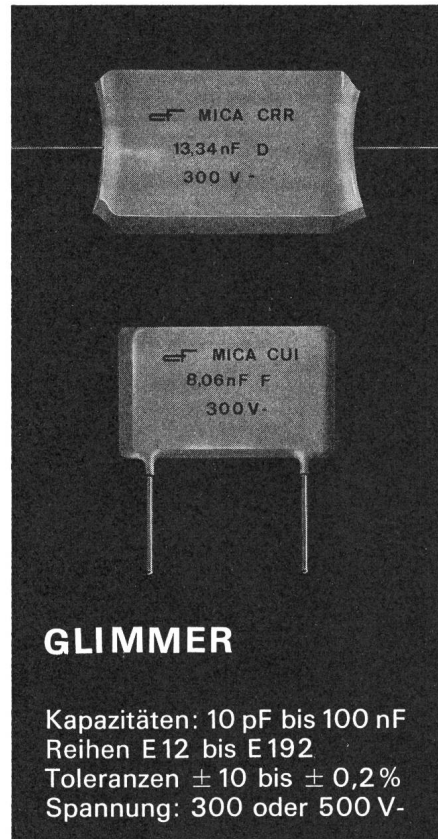
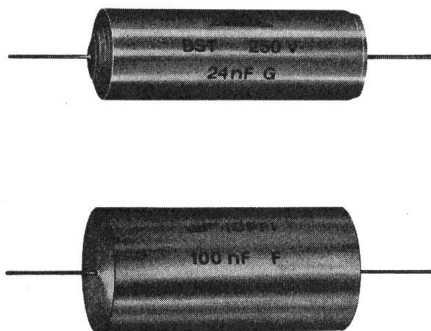

## GLIMMER

Kapazitäten: 10 pF bis 100 nF

Reihen E 12 bis E 192

Toleranzen  $\pm 10$  bis  $\pm 0,2\%$

Spannung: 300 oder 500 V-

20042

# CONDENSATEURS FRIBOURG S.A.

7-13, ROUTE DE LA FONDERIE

1700 FRIBOURG / SUISSE

TELEX 36170

☎ (037) 22922



approvato dall'ASE  
SEV geprüft  
approuvé par l'ASE

# AB AB AB AB AB

un interruttore di bassa  
tensione per ogni vostra  
esigenza di installazione

der Leistungsschalter  
für jeden Anspruch

le disjoncteur qui  
satisfait toutes  
vos exigences

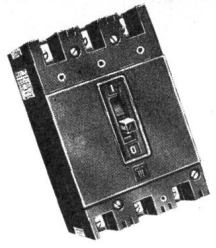

100 EH

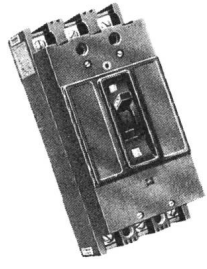

160 F

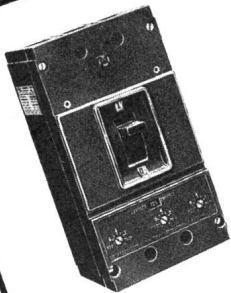

250 KA

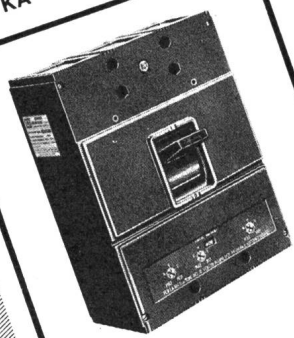

400 LA

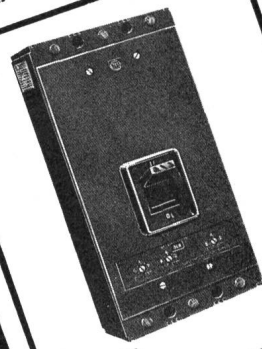

800 MA



**MAGRINI**  
FABBRICHE RIUNITE MAGRINI - SCARPA E MAGNANO M.S.M.

BERGAMO - Via Luigi Magrini, 7 - Tel. 235.444

**FILIALE ZÜRICH**

Bauhof Gubelstr. 28 ☎ 051 / 46 49 66

- ottime prestazioni
- facile installazione
- forniti prontamente
- maximale Leistung
- leicht zu montieren
- sofort lieferbar
- prestation excellente
- installation facile
- livraison immédiate

PROP. N. 151

# HEER

## Kanal

für elektrische Kabel

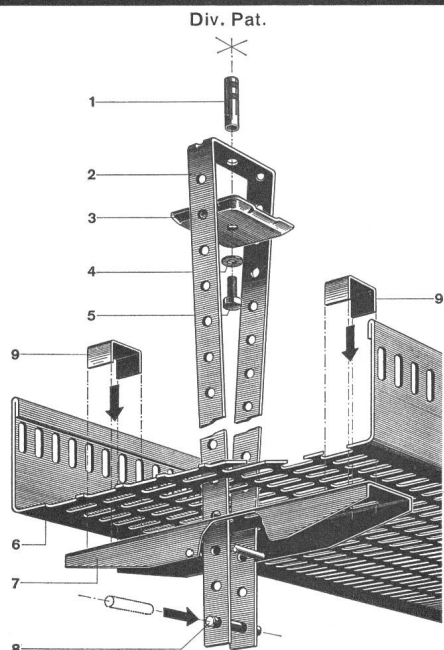

Neuartige, verstellbare, zentrale Decken-Aufhängung. Kein Einfädeln mehr. Die Kabel werden gestreckt eingelegt, da keine seitlichen, störenden Aufhängungen. Keine Spezialwerkzeuge nötig. Stark verkürzte Montagezeiten, auch mit ungelernem Personal.

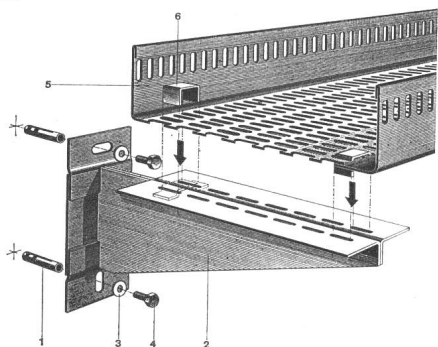

Decken- und Wandbefestigungen sind normalisiert. 5 HEER-Kanalbreiten: 140, 210, 280, 350 und 420 mm. Dazu passende Zubehörteile: Horizontale und vertikale Bogenstücke, T-Stücke, +-Stücke, Reduktions- und Abzweigstücke usw.

**Einige Referenzen:** Geigy-Werke AG, Schweizerhalle — F. Hoffmann-La Roche & Co. AG, Basel und Sisseln — NOK — SBB-Werkstätten Olten, Hägendorf und Yverdon — Emser Werke AG, Domat — Dätwyler AG, Altdorf — VOLG, Winterthur — CIBA AG, Basel und Monthey — Saurer AG, Arbon — Gebr. Sulzer AG, Winterthur — ETH-Neubauten Höggerberg, Zürich — Neubau Fernsehstudio Zürich-Seebach — Höhere Techn. Lehranstalt, Windisch — Kieswerke Hüntwangen und Wil bei Rafz ZH — EW der Städte Basel, Bern, Winterthur u.a.m.

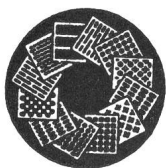

**H. Heer & Co. 4600 Olten**

Industriestrasse 28

**Tel. 062 / 21 16 33**

individuell — leistungsfähig — seit 1875



## Dieses Digital- Einbau-Instrument kostet Fr. 950.-

Genauigkeit: 0,2 %

Auflösung: 1 mV

Eingangswiderstand:  
1000 MOhm

Vollausschlag: 1,999 VDC

Gleichtaktunterdrückung:  
120 dB

Abmessungen:  
144 x 72 x 195 mm

Ueberlastsicher bis 100 V

Automatische  
Ueberlastanzeige

Automatische  
Nullpunktkorrektur

Erdfreier Eingang

Eingebautes Netzgerät

Eingebaute Eichquelle

Weitere Versionen für

Wechsel- und Gleichstrom,

Wechsel- und Gleichspannung,

Widerstand,

Druckerausgang etc.

**FILMO AG ZÜRICH**  
**Electronics**

Gotthardstrasse 52  
(051) 44 94 60

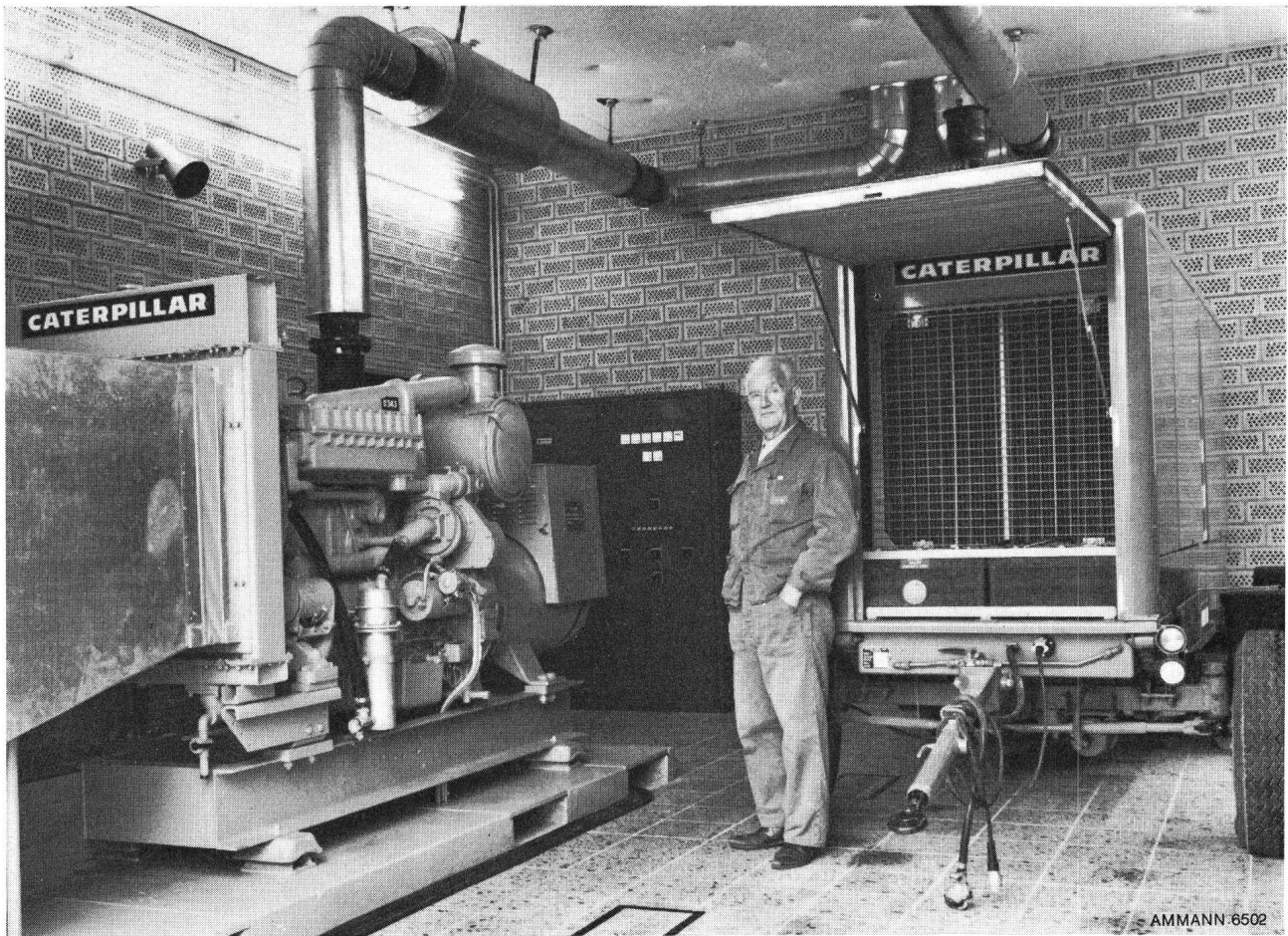

## Das Personal der CKW-Zentrale Rathausen (Emmen) ist stolz auf seine CATERPILLAR-Notstromgruppen

Herr Zehnder sagt uns dazu: Wir besitzen zwei gleiche Gruppen, eine stationäre und eine mobile.

Die stationäre Maschine ist in unserer Zentrale fest montiert. Bei einer Generalstörung springt der Dieselmotor automatisch an. Wir können uns darauf verlassen, dass der CATERPILLAR-Generator inert Sekunden unseren gesamten Hilfsbetrieb wieder mit elektrischer Energie versorgt.

Die fahrbare Gruppe kommt in unserem ganzen Versorgungsgebiet zum Einsatz, bei Störungen

an Leitungen und Transformatorenstationen sowie zur Speisung wichtiger Betriebe, die während der periodischen Unterhaltsarbeiten nicht ausgeschaltet werden können.

Die CATERPILLAR-Generatoren leisten tadellose Arbeit und sind absolut zuverlässig. Dasselbe gilt auch für den Service der Firma AMMANN. Wir sind froh, dass wir darauf zählen können.

S 1769

CATERPILLAR und CAT sind Schutzmarken der CATERPILLAR TRACTOR Co.

100 JAHRE  
AMMANN



**ULRICH AMMANN**  
Baumaschinen AG 4900 Langenthal  
☎ 063/2 27 02 + 2 51 22



## Unzerbrechliche Klemmleisten aus weissem Thermoplast

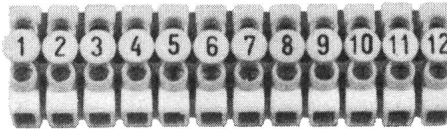
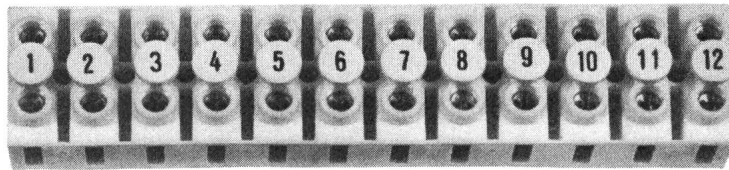

**1 mm<sup>2</sup>, 380 V**  
(für Elektronik  
und Kleinapparate)  
Breite: 71 mm  
Länge: 18 mm  
Höhe: 13 mm  
Art.-Nr. 5615

**1,5 mm<sup>2</sup>, 500 V**  
Breite: 116 mm  
Länge: 24 mm  
Höhe: 16,5 mm  
Art.-Nr. 5616 PL

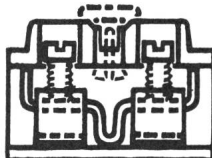

12-polig, zum Abschneiden  
mit Zugbügelklemmen aus vernickeltem Messing  
Metallteile nicht berührbar  
Bezeichnungsmöglichkeit mittels aufsteckbarer Kunststoff-  
schildchen in den Farben weiss, schwarz, rot, blau, grün  
und gelb

# OSKAR WOERTZ

Fabrik elektrotechnischer Artikel, Basel, Tel. 061/234530

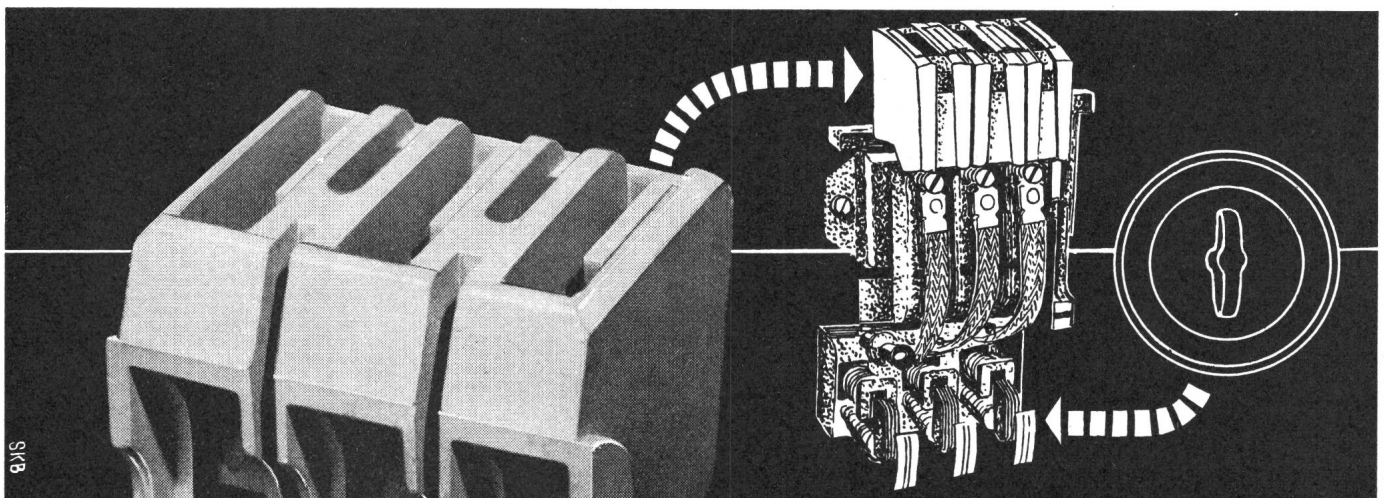

Keramische Isoliermaterialien für  
die gesamte Elektro-Industrie aus

## STEATIT, HARTPORZELLAN

sowie Spezialmassen für Heizkörperbau,  
Hochfrequenztechnik etc.

KELIS AG. THAYNGEN/SH

Telephon (053) 6 72 54

FABRIK KERAMISCHER ELEKTRO-ISOLIERMATERIALIEN

**KELIS**

# Sicherungen

werden mehr und leichter verkauft  
in den praktischen

## Haushaltspackungen

zu 5 Stück

Jede Packung mit dem Aufdruck Ihrer  
Firma versehen wirbt für Ihr  
Elektrofachgeschäft und prägt sich  
dem Kunden ein.

Auch für Verkaufsautomaten geeignet!

Durch Elektrogrossisten lieferbar.



**ROESCH AG**  
KOBLENZ/SCHWEIZ



**Telemecanique**

## NEU: Das Steuerschütz CA2-A

SEV CSA 10 A / 500 V ~

3 Grundgeräte

+ 4 Anbaublöcke

= mehr als 100  
Steuerschützvarianten

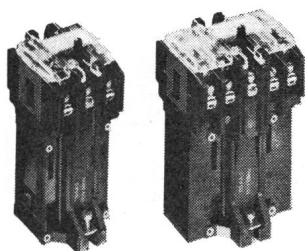

Steuerschütz  
mit  
2 Kontakten

Steuerschütz  
mit  
4 Kontakten

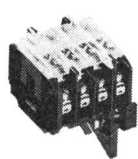

Anbaublock mit  
4 unverzögerten  
Kontakten

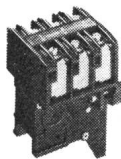

Anbaublock mit  
3 Hauptpolen  
(für 20 A)

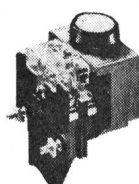

Anbaublock mit  
ein- oder aus-  
schaltverzögertem  
Kontakt ÖS  
(0,2-20 s)

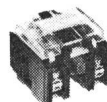

Hilfsblock mit  
2 Kontakten zum  
nachträglichen  
Erweitern einer  
fertigen Steuerung,  
ohne deren Fläche  
zu vergrössern

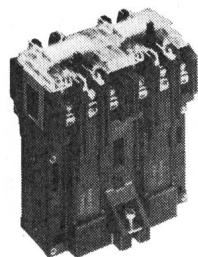
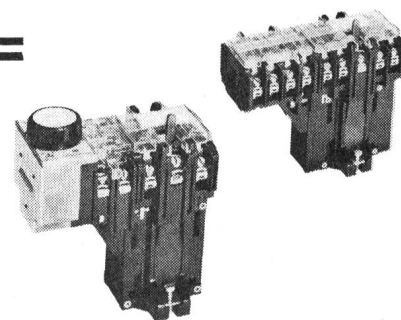
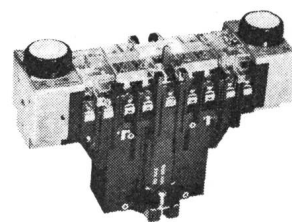

Sperrelais mit  
4 Kontakten

LA TÉLÉMÉCANIQUE ÉLECTRIQUE, Südbahnhofstrasse 14c, 3000 BERNE 17, Tél. 031 456681





**SIEMENS**

## WN-Automat

einpolig, 6-25 A, 380 V (SEV-geprüft)

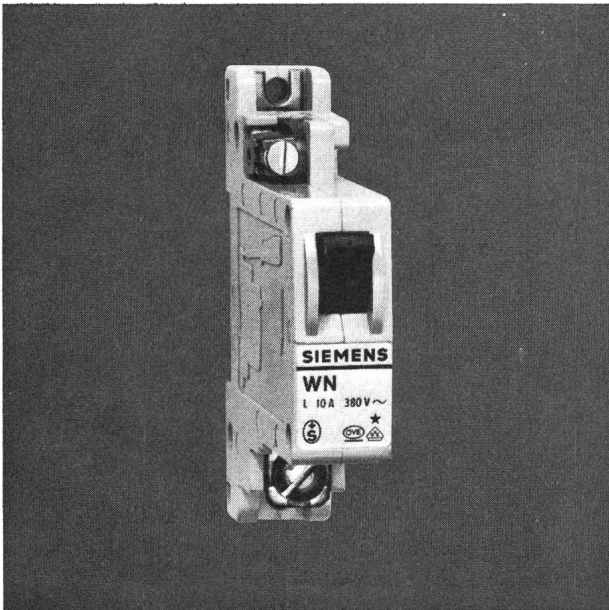

Der WN-Automat ist ein Hochleistungsautomat und kann daher in Fällen hoher Beanspruchung eingesetzt werden.

Der WN-Automat ist auch noch bei grossen Kurzschlussströmen mit den vorgeschalteten Sicherungen selektiv.

Der WN-Automat ist unempfindlich gegenüber Einschaltstromössen; er kann daher in Stromkreisen mit grösseren Gruppen von Glühlampen oder L-Lampen eingesetzt werden.

Die Lebensdauer bei voller Belastung beträgt 20000 Stellungswechsel. Der Automat ist bis zu 45° und bis zu einer relativen Luftfeuchtigkeit von 95 % klimabeständig.

Einsetzbar in Schalttafeln, Hausverteilungen.

Verlangen Sie bitte unverbindliche Unterlagen, Beratung oder Offerte

**SIEMENS**  
Aktiengesellschaft  
8021 Zürich, Löwenstrasse 35, Tel. 051/25 36 00  
1020 Renens-Lausanne, 42, rue du Bugnon,  
Tel. 021/34 96 31

Spezialfabrik für

**Registrierpapiere  
Registriertinten  
Wachsschichtpapiere**

Zu allen schreibenden  
Instrumenten



**DIAGRAMMA**

Oskar Treyer, Dietikon  
Tel. (051) 88 84 83

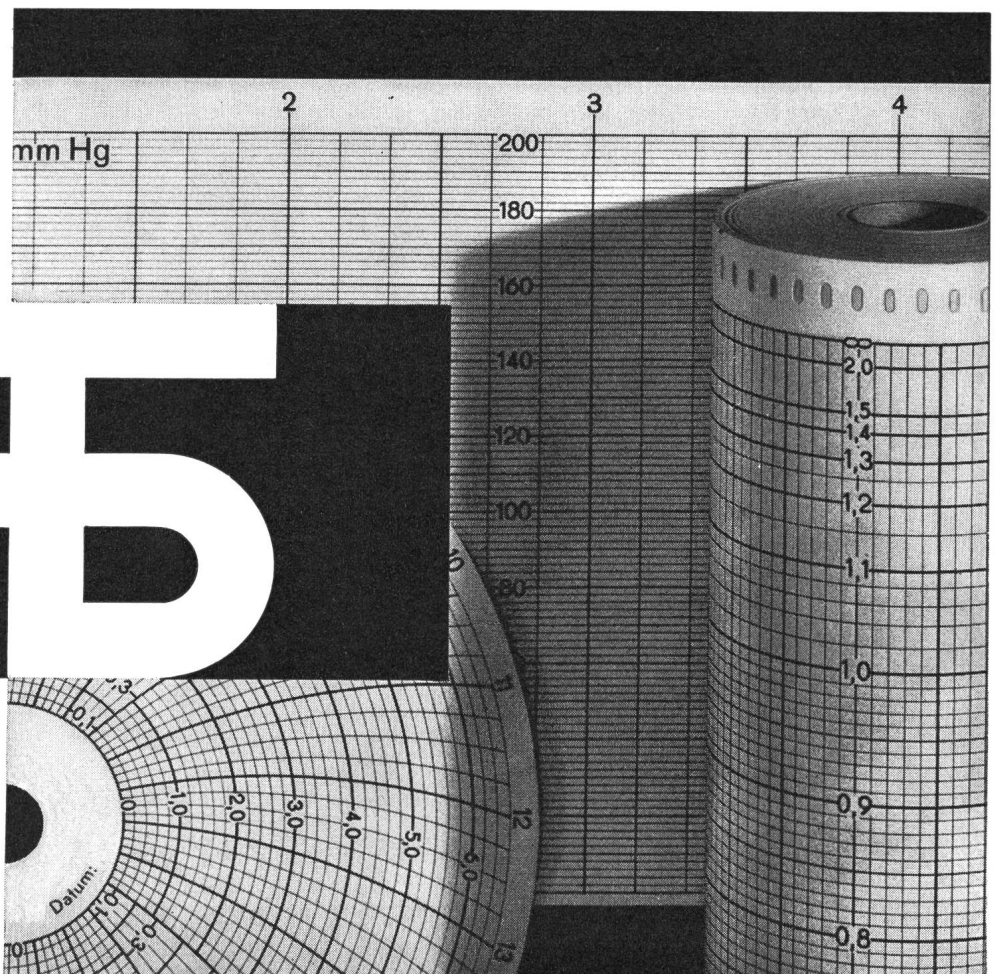

# Isolationsmesser mit Kurbelinduktor

In einer echtledernen und unverwüsthlichen Bereitschaftstasche Fr. **195.-**



Die Isolationsmesser Typenserie 5420 dienen zur Messung der Widerstandswerte von Widerständen, deren Eigen-Kapazität nicht größer ist als  $0.1 \mu\text{F}$ . Der zu messende Widerstand muß während der Messung spannungslos sein.

Die elektrischen Daten entsprechen den Vorschriften nach SEV 1000 VDE 0100.

Genauigkeitsklasse  $\pm 1.5\%$

Lieferbare Normentypen :	Typ	Meßbereich $M\Omega$	Meßspannung Volt -
	5421	0... 20	250
	5422	0... 50	500
	5423	0...100	1000

## provel/ag

8005 Zürich · Hardstrasse 235 · Tel. 051-42 12 74

Noch besser, noch schöner und in der Fabrikation noch rationeller, deshalb ist unser Angebot für Sie noch günstiger.

Ein- und Dreiphasen  
DIN-Transformatoren  
4 kVA bis 63 kVA

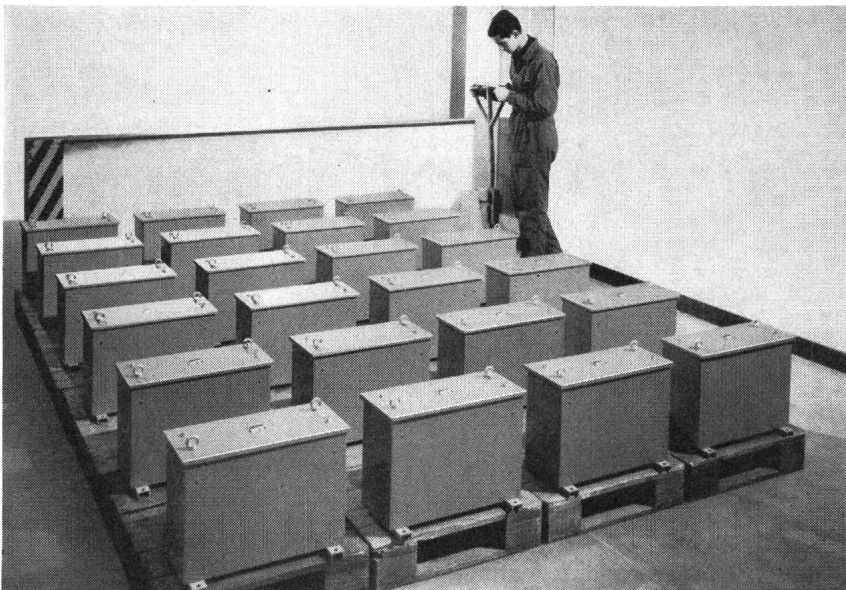

Unsere Konstruktionen der Ein- und Dreiphasen DIN-Transformatoren für mittlere Leistungen wurden neu überarbeitet. In der hervorragenden elektrischen Qualität, dem sauberen mechanischen Aufbau bei kleinsten Abmessungen liegen die Vorteile dieser Typen-Reihe.

Bei grösseren Serien können wir Ihnen günstige Mengenrabatte gewähren. Die Lieferfristen sind kurz.

GUTOR AG 5430 Wettingen Telephone 056 625 25



## Ihre Favoriten: Printrelais PZ-4 und PZ-6

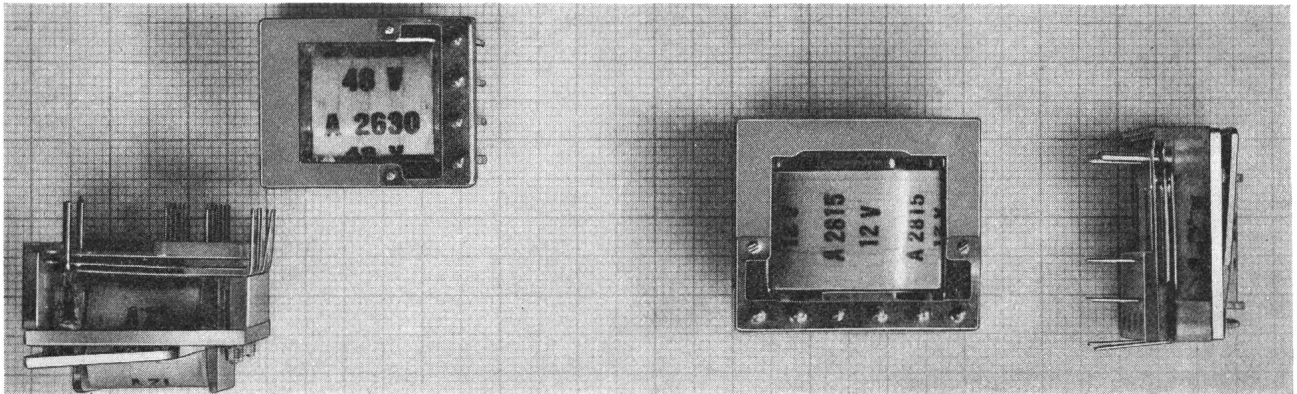

Anwendung	Gedruckte Schaltungen
Nennspannungen	6, 12, 24, 36, 48, 60 V—
Bestückung PZ-4	4 Wechsel-Doppelkontakte
PZ-6	6 Wechsel-Doppelkontakte
Kontaktmaterial	Silber/Palladium oder Gold
Schaltleistung	12 W maximal
Lebensdauer	2 x 10 <sup>8</sup> Betätigungen

Überzeugen auch Sie sich von der Zuverlässigkeit dieser ITT-Qualitätsprodukte. Datenblätter liegen für Sie bereit.

ITT-Standard  
8036 Zürich, Zweierstrasse 35, Postfach  
Telefon 051 25 45 10

Qualitätsbauteile von **ITT**

6800-68-1



## Wenn es darauf ankommt ...

dann ist nur das Beste gut genug. Experimente können Sie sich nicht leisten, wenn es um den Ruf Ihrer Schaltanlagen, Steuerungen, Maschinen und Apparate geht.

Phönix-Klemmen sind nach den wichtigsten internationalen Prüfbestimmungen geprüft. Vor allem aber haben sie sich seit Jahrzehnten in der Praxis bewährt; in Tropen und Arktis, in chemischen Betrieben, Fernmeldeanlagen, auf Schiffen, in Freiluftanlagen, in Bahnfahrzeugen und in Tunnelbauten — überall da, wo es darauf ankommt.

Hier die wichtigsten Gründe: Schrauben unverlierbar und gegen Lockerung gesichert; keine Teile aus Eisen, deshalb rost sicher; unempfindlich gegen Staub; sichere Klemmung mehrerer und unterschiedlicher Querschnitte; keine verlierbaren Teile; tropen- und termitensicher.

Darum: Der Sicherheit zuliebe lieber Phönix-Klemmen.

64.26

SAUBER + GISIN AG Höschgasse 45 8034 Zürich Tel. 051 34 80 80

**SAUBER + GISIN**

# MESSTECHNIK ELEKTRONIK

Aus unserem Programm:



Elektronische  
Messgeräte, Berlin

**Operations-Messverstärker  
Transistor-Chopper-Verstärker  
Diodenverstärker  
Gleichstrom-Transformatoren  
Industrie-pH-Verstärker**



Müller & Weigert,  
elektr. Messgeräte  
Nürnberg

**Elektrische Einbauinstrumente  
Induktive Zweipunktregler**



Fernsteuergeräte,  
Berlin

**Präzisions-Potentiometer  
Messmotoren  
Messgeneratoren  
Messwertintegration**

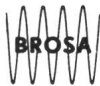

Messgeräte, Tettmang

**Kraftmessdosen  
auf Widerstandsbasis  
Druckgeber  
Schleifringgeräte**

## MAX DIETRICH AG

Elektrische und elektronische Meßgeräte,  
Langwisstraße 28, Telefon (051) 89 32 32

**8126 ZUMIKON**

# AEG

Fr. **220.-\***



T1-116

# Münz- Schaltautomat

Für Gemeinschaftswaschküchen, Duschanlagen,  
Kegelbahnen etc.

Ausführungen in 220/380 V, Schaltleistung bis 40 A

Standardlaufzeiten:

8/11/13/15/20/22/27/40/45/80 Minuten

für 20 Rp., 50 Rp., 1 Fr. sowie spezielle Wertmarken.

Andere Laufzeiten auf Anfrage

**\*Interessante Rabatte für Wiederverkäufer und  
Grossisten**





8027 Zürich Postfach Tel. 051 255910

# ELEKTRON AG

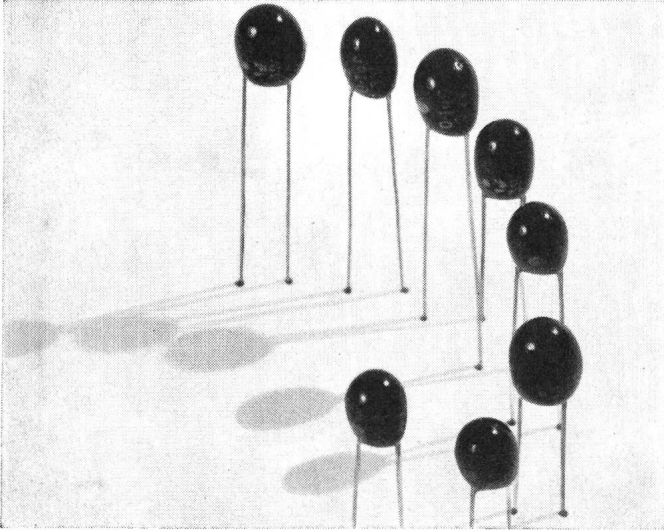
# BOSCH

## Tantal-Perlen-Kondensatoren



-  3 ... 35 V, 0,1 ... 100  $\mu$ F  $\pm$  20%
-  niedrige Restströme
-  kleiner Verlustfaktor
-  hohe Volumenausnutzung

### Scheinwiderstand:

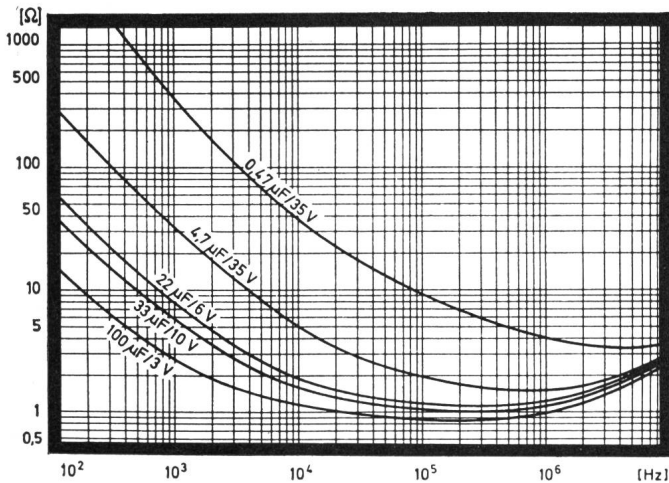

-  Verlangen Sie Druckschriften und Angebote

# FABRIMEX

Fabrimex AG · Kirchenweg 5 · 8032 Zürich · Tel. 051/47 06 70

# Schalter

## 6-40 Amp.



Unser Programm:

- Nockenschalter
- Schützen
- Druckschalter
- Magnetventile
- Thermostaten
- Signallampen
- Lochkartentimer
- Material für Leuchtschaltbilder

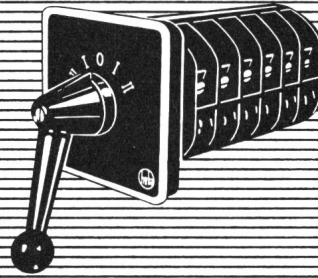

## J. HUBER + CIE. AG

Würenlos AG Tel. 056/35744



## Transformatoren

Norm- und Sonder-Trafo

zweckentsprechend und zuverlässig

durch die Spezialfirma

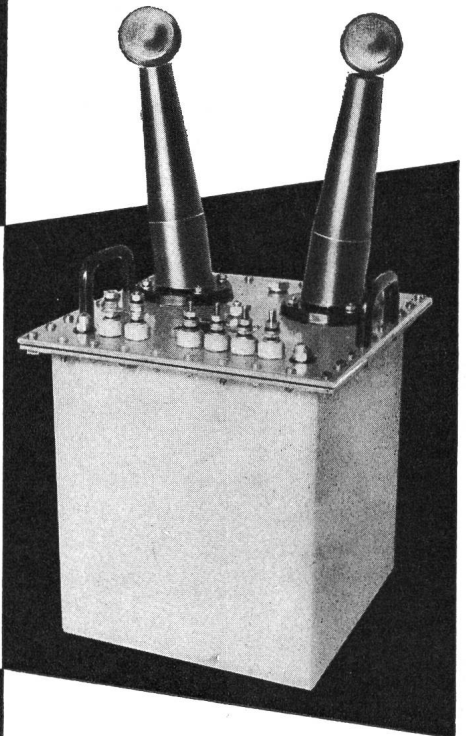

ERNST SCHLATTER AG

Dübendorf/ZH Tel. 051 85 73 00

## Die Automation ist vielseitig – wir auch

Steuer- Hydraulik Mess- und Schaltgeräte Magnetventile  
elemente Hydraulik Regeltechnik und Pneumatik

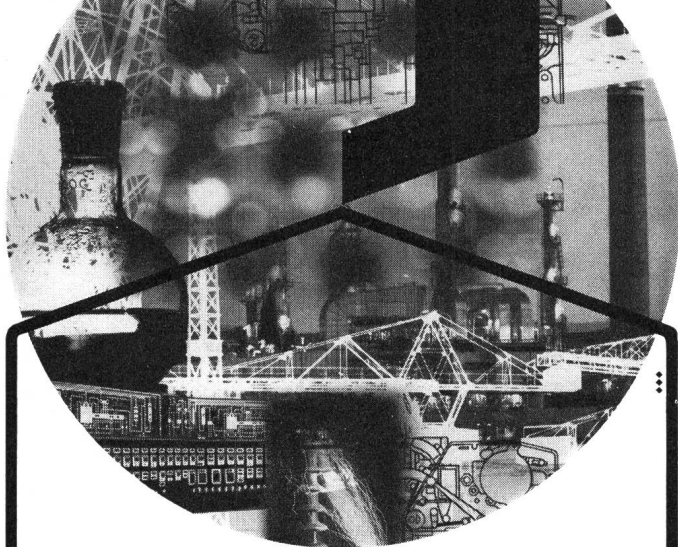

## Ihre Relais – Probleme auf einem Nenner

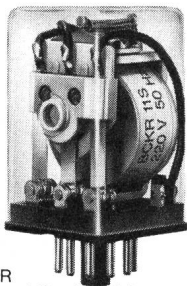

BCCR  
allround Steck-Relais,  
entspricht SEV, CSA, VDE, ©

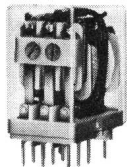

BCFR  
Kleinst-Steck-Relais,  
SEV-geprüft



BCR  
Reed-Relais

Sie sehen:

Kontaktbelastung 6 A, 220 V~ ohmsche Last. Mit Funkenkammer, Direktschaltung von Drehstrommotoren bis 1 PS (Anlauf und Umkehr). Bis 3 Wechselkontakte, selbstreinigend, Hart-silber  $\phi$  5 mm, hauchvergoldet, Kontaktdruck 35 p. Prüfspannung 2000 V~ eff.

Standardisierte Spulen für 3...220 V= bzw. 3...240 V~ mit beträchtlicher Ueberspannungs-festigkeit.

Mech. Lebensdauer 100 Millionen Schaltungen, bewegliche Teile einwandfrei gelagert (Rütteltest 10 g).

Ausführungen mit Funkenkammer, Remanenz-Selbsthaltung, Steckanschluss für Oktal- resp. Submagnal-Sockel, Lötanschluss oder AMP-Steckanschluss, sowie zum Einlöten in gedruckte Schaltungen.

Kontaktbelastung 2 A/220 V~ ohmsche Last. Bis 4 Wechselkontakte, selbstreinigend, Hart-silber  $\phi$  2 mm, hauchvergoldet, Kontaktdruck 12...15 p. Prellarm. Hohe Ueberschlag-Sicherheit durch Schaltfeuer-Schutzwände zwischen den Kontakten. Kriechwege 3 mm, VDE-gemäss, Prüfspannung 2000 V~ eff.

Standardisierte Spulen für 3...110 V $\approx$ , mit Vorwiderstand 220 V $\approx$ .

Mech. Lebensdauer 50 Millionen Schaltungen, Normalausführung erträgt bis zu 60°C Umgebungstemperatur. Kleine Bauweise, wenig Gewicht, ideal für Aufbau auf gedruckte Schaltungen.

Ausführungen mit Remanenz-Selbsthaltung, Lötsockel, Printsockel, Lötflähen für Direktanschluss und Anschluss-Stiften zum Einlöten in gedruckte Schaltungen.

Kontaktbelastung bis 100 W, Standardisierte Spulen für 4,8...48 V=, hermetisch abgeschlossene Edelmetall-Kontakte in Schutzgas-Atmosphäre mit hoher Kontaktsicherheit auch bei sehr kleinen Spannungen und Strömen. Die naturgemässen Vorteile des Schutzgas-kontaktes lassen sich nicht mit jedem Reed-relais ohne weiteres praktisch ausnützen. Das Bachofen-BCR-Programm, mit 7 Ampullentypen, Ausführungen mit 1...4 Kontakten, in verschiedenen Gehäusegrössen nach IEC-Norm, mit 1/10" Raster, ist flexibel.

Ihre Standard-Relais. Mit diesem Programm sind Sie modern und beweglich den Anforderungen der Industrie gewachsen. Sie zweifeln? Wir liefern Ihnen gerne alle Unterlagen für eine konkrete Preis/Wert-Analyse, rufen Sie uns an.

# BACHOFEN-CO

Industrielle Automation  
Mess- und Regeltechnik

8610 Uster-Zürich  
Ackerstr. 42, Tel. 051-87 61 11

# SCHAFFNER

## Störschutzfilter für Triacs und Thyristoren

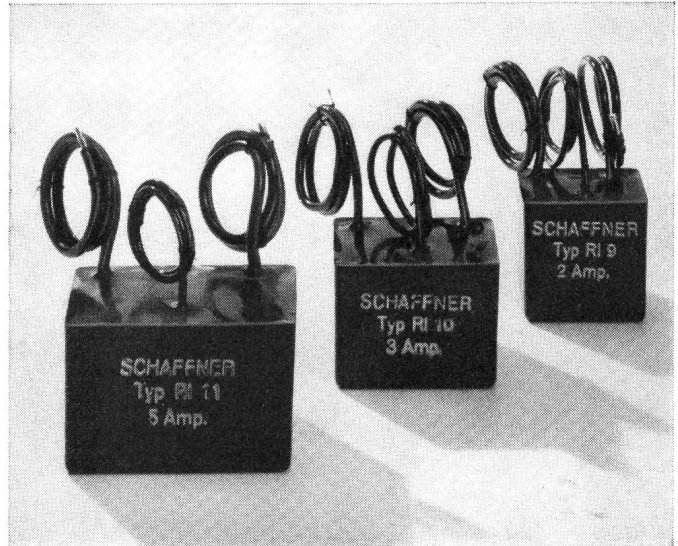

Reduktion des Störpegels  
gemäss SEV- und PTT-  
Forderungen

Kunststoffgehäuse, einfache  
Montage

Spezialtypen nach Kunden-  
spezifikationen lieferbar

Typ	Nennstrom A	C <sub>1</sub>	C <sub>2</sub>	Abmessungen mm		
				L	B	H
RI-9	2	0.15	0.05	32	24	30
RI-10	3	0.15	0.05	40	30	30
RI-11	5	0.25	0.15	55	35	33
RI-12	12	0.25	0.25	70	45	48
RI-13	24	0.25	0.50	95	60	65

Anwendungsbeispiele

Ab Lager Zürich lieferbar

# FABRIMEX

Fabrimex AG · Kirchenweg 5 · 8032 Zürich · Tel. 051/47 06 70



# BAU-ELEMENTE

## TELION elektronik

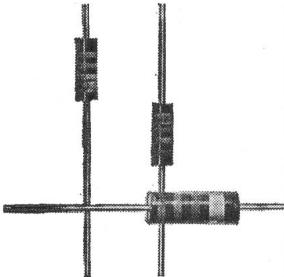

### Schichtgemisch-Widerstände

Typ IBT  
Belastbarkeit:  $\frac{1}{4}$  und  $\frac{1}{2}$  Watt  
Toleranz:  $\pm 5\%$   
ab Lager lieferbar

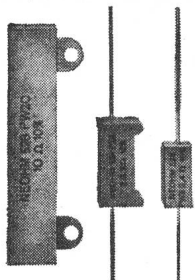

### Hochlast-Drahtwiderstände

Typ PW  
in Keramikbechern  
Werte:  $1 \Omega$  bis  $15 \text{ k}\Omega$   
Belastbarkeit: 2 W bis 20 W

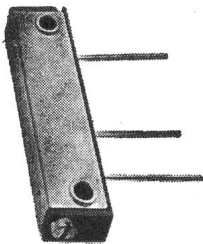

### Schichtgemisch-Trimmer

Typ 140 PC  
Werte:  $100 \Omega$  bis  $1 \text{ M}\Omega$   
Toleranz:  $\pm 20\%$ ,  $\pm 10\%$   
entspricht MIL-R-94 B

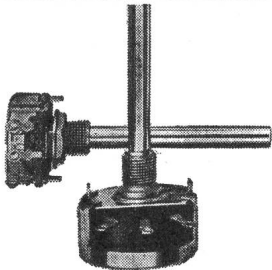

### Draht-Potentiometer

2-5 Watt  
Werte:  $5 \Omega$  bis  $50 \text{ k}\Omega$  (Serie W)  
 $1 \Omega$  bis  $25 \text{ k}\Omega$  (Serie AW)  
Grösse:  $\varnothing 32 \text{ mm}$  (Serie W)  
 $\varnothing 24 \text{ mm}$  (Serie AW)

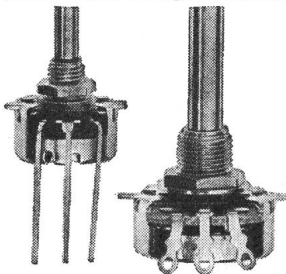

### Kohleschicht-Potentiometer

$\frac{1}{4}$  Watt  
Werte:  $200 \Omega$  bis  $10 \text{ M}\Omega$  (Serie 45)  
 $500 \Omega$  bis  $5 \text{ M}\Omega$  (Serie P)  
Grösse:  $\varnothing 24 \text{ mm}$  (Serie 45)  
 $\varnothing 17 \text{ mm}$  (Serie P)

**Verlangen Sie ausführliche Angaben!**

Generalvertretung:  
TELION AG 8047 Zürich Albisriederstrasse 232  
Tel. 051/54 99 11

## HALLAUER ROHRE

sind gut  
und schnell verlegt



Bezug durch Grossisten

Isolierrohrfabrik  
Hallau AG Hallau

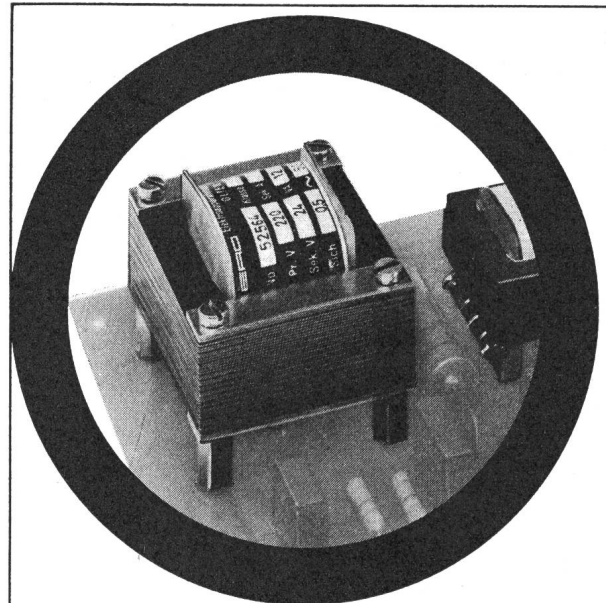

### Kleintransformatoren Typ EL

mit Lötstiften für gedruckte  
Schaltungen

- Bestellen! — Ihr Gewinn!**
- erstaunlich kurze Lieferfristen (für eilige Kunden: spez. Expressdienst!)
  - hochwertige Qualität, SEV-geprüft
  - einfache, schnelle Montage durch direktes Einlöten auf Leiterplatte
  - dank Spezialmaterial äusserst kleine Abmessungen
  - Vorteil über Vorteil — und dazu erst noch äusserst preisgünstig!

Elektro-Apparatebau Olten AG  
Tannwaldstrasse 88  
Telefon 062 / 5 19 61



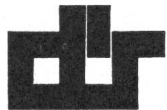

TRANSFORMATOREN

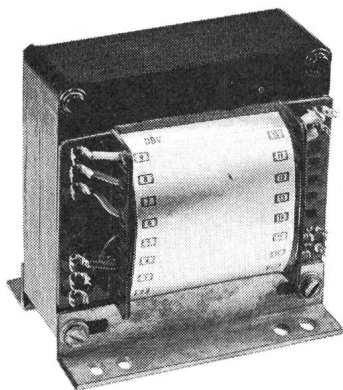

SEV-geprüft

DÜR-QUALITÄT

Einphasen  
1VA bis ca. 30 kVA  
Dreiphasen  
100 VA bis ca. 150 kVA

Elektronik • Apparatebau • Wicklerei  
Lohnarbeit • Reparaturen

**O. DÜR AG 8046 ZÜRICH**  
WEHNTALERSTRASSE 276 TELEFON 051 - 48 52 25  
**TRANSFORMATORENFABRIK**

## Radium Lampen

weil gutes Licht so wichtig ist

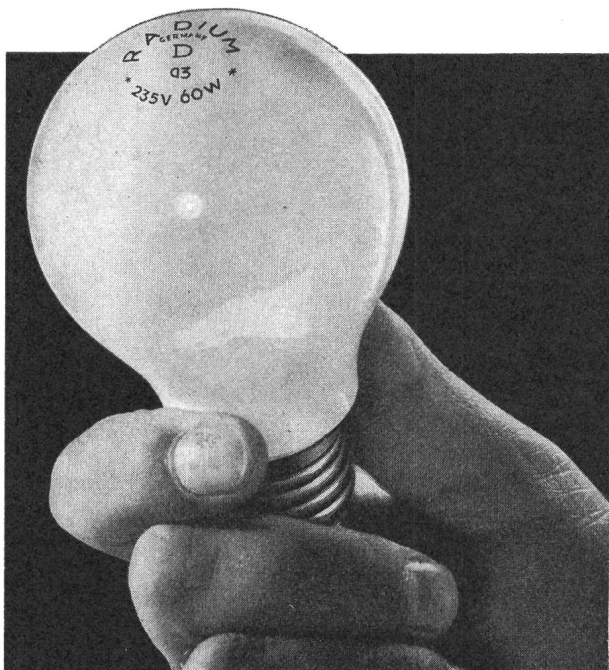

Normal-Glühlampen in Zweck- und Zierform, sowie Infrarotstrahler

Generalvertretung für die Schweiz:  
**H. Baumann & Cie., Inh. W. Wyss & Co.** elektrotechn. Artikel en gros  
8031 Zürich 5, Josefstr. 106, Tel. 051 42 41 33

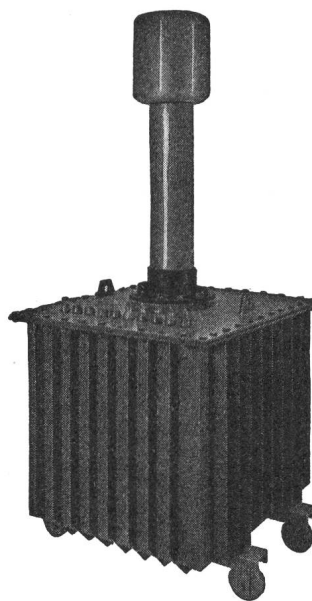

Hochspannungsgleichrichter  
mit Selen- oder Glüh-  
kathodenventilen

Selen-Hochspannungsventile

Transportable Gleich-  
richteranlagen bis 500 kV  
für Kabelprüfungen

Spezial-Transformatoren  
und Drosselpulen für Hoch-  
und Niederspannung

Leistungs-Transformatoren

Messwandler für  
Hoch- und Niederspannung

Prüfanlagen

«Bulb-Saver» Schaltapparat  
zur Herabsetzung des  
Lampenschleisses  
von Strassenbeleuchtungen

Gross-Elektrofilter

Prüftransformator  
50/100/200kV 40kVA

## HANS KULL AG., DERENDINGEN/SO

Elektrische Apparate

Büro Steinmattacker

Telephon 065-367 90

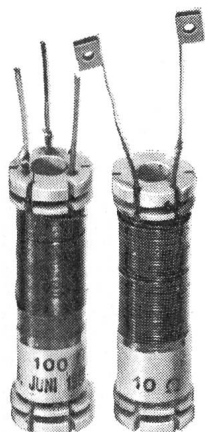

### Präzisions-Widerstände

#### Manganin

alle Werte von **0.01 ... 100 000  $\Omega$**

Genauigkeit von  $\pm$  **0.1 ... 0.02 %**



Temperaturkoeffizient ca.  $-10 \cdot 10^{-6}/^{\circ}\text{C}$

Lieferfrist ca. **10 Tage**

**TETTEX AG 8042 Zürich**

Rotbuchstrasse 45 Tel. 051 / 26 46 80

Wir bauen in Form und Technik vollendet:  
Transformatorstationen  
Schalt- und Steuerpulte  
Pneumatische Verteilschränke  
Zähler- und Hauptverteilungen  
Steuerungen für Fabrikationsabläufe  
Leucht- und Symbolschaltbilder  
Stahlkonstruktionen aus Pressprofilen

## SANFI

SANFI AG Schaltanlagen für die Industrie  
8153 Rümlang-Zürich Telefon 051 / 83 88 22





Wir entwickeln und bauen grössere Selbstbedienungs- und Speiseverteilanlagen mit einer Vielzahl von thermischen Spezialapparaten. Unsere Anlagen finden breiten Absatz in der Industrie und in öffentlichen Verwaltungen. 136

Im Zuge des Aufbaues unserer Produktionsspezialität suchen wir für die fachliche und personelle Führung des technischen, thermischen Büros einen jüngeren

## Elektroingenieur oder Maschineningenieur

(mit Abschluss an einer HTL) OFA 67.864.003

Als Chef einer Sachbearbeiter- und Zeichnergruppe organisiert und kontrolliert unser Mitarbeiter neue Konstruktionen, Auftragsabwicklung und Termindisposition. Er koordiniert die Zusammenarbeit mit unseren Verkaufsstellen, pflegt Kontakte mit Kunden und überwacht die Montage.

Für eine weitere Orientierung stehen wir gerne zur Verfügung.

**Störi & Co.**, Fabrik elektrothermischer Apparate und Schaltanlagen, **8820 Wädenswil**,  
Telephon (051) 75 14 33, intern 33.

## Elektrizitätsgesellschaft Schönenwerd

Wir suchen zum baldmöglichsten Eintritt einen

## Betriebsassistenten

### Arbeitsgebiet:

- Projektierung und Bau von Hochspannungsleitungen, Schaltanlagen, Transformatorenstationen und Niederspannungsverteilanlagen
- Allgemeine Betriebsaufgaben P 01-140095

### Wir erwarten:

- Abgeschlossenes Studium an einer höheren technischen Lehranstalt (Elektrotechnik, Fachrichtung Starkstrom)
- Einige Jahre einschlägige Praxis

### Wir bieten:

- Vielseitige weitgehend selbständige Tätigkeit
- Zeitgemässe Anstellungsbedingungen
- Möglichkeit der Aufnahme in die Pensionskasse (PKE) 151

Interessenten richten ihre handschriftliche Bewerbung mit den üblichen Unterlagen und unter Nennung des Gehaltsanspruches an die

**Geschäftsleitung der Elektrizitätsgesellschaft Schönenwerd**  
5012 Schönenwerd



## DER NEUE STELLENSERVICE FÜR DIE TECHNISCHEN BERUFE AUF GEGENSEITIGKEIT

**Was ist STS-Pool?** — Dies ist der Titel unserer neuen Druckschrift, die wir Arbeitnehmern und Arbeitgebern gern kostenlos zusenden. Sie erklärt Ihnen die vielen Vorteile unseres neuen Vermittlungssystems «mit Mitspracherecht». Sie erhalten die Schrift auf telefonische Anfrage oder gegen Einsendung des untenstehenden Talons. Eine Postkarte genügt auch.

**Falls Sie eine Stelle suchen** . . . dann verlangen Sie gleichzeitig unverbindlich unsere neueste, komplette Liste «Offene Stellen» Ihrer Fachrichtung mit ausführlicher Wegleitung und einem Anmelde-/Bewerbungsformular (Dokumentation für Stellensuchende).

**Falls Sie einen Mitarbeiter benötigen** . . . wir senden Ihnen gern eine Gratis-Probenummer unserer neuesten, kompletten Liste «Stellenbewerbungen» Ihrer Branche mit ausführlicher Wegleitung und mit einem Anmeldeformular für offene Stellen (Dokumentation für Personalsuchende).

### Bestell-Talon (Ausschneiden. Zutreffendes bitte ankreuzen)

Senden Sie mir unverbindlich und kostenlos:

- 1 Druckschrift «Was ist STS-Pool?»
- 1 komplette Dokumentation für Stellensuchende
- 1 komplette Dokumentation für Personalsuchende

**Nur für Firmen:** Senden Sie mir zusätzliche Anmeldeformulare für offene Stellen, da ich mehrere Stellen zu besetzen habe.  
In Blockschrift oder mit Schreibmaschine:

Name, Vorname bzw. Firma: \_\_\_\_\_

Berufsbezeichnung bzw. Branche: \_\_\_\_\_

Genaue Adresse mit Postleitzahl: \_\_\_\_\_

Adressieren an:

**STS-Pool**, Schweiz. Technische Stellenvermittlung  
8004 Zürich, Kanzleistrasse 17

Telefon (051) 23 54 26. Sprechstunden von Montag bis Donnerstag von 14 Uhr bis 18 Uhr oder auf spezielle Vereinbarung.



Wir sind ein modernes, exportorientiertes Industrieunternehmen mittlerer Grösse. Das in der Aufbauphase befindliche Team für Neuentwicklungen auf den Gebieten der

### Informations- und Datenübertragung

sucht einen zusätzlichen Mitarbeiter.

Sie sind 150

## dipl. El.-Ing. ETH/EPUL

mit fundierten theoretischen und praktischen Kenntnissen in moderner Elektronik, Schaltungs- und Fernmeldetechnik. Ihre Erfahrungen auf dem Gebiet der Digitaltechnik wären von Vorteil.

Wir bieten Ihnen ein sehr interessantes Tätigkeitsfeld mit vielseitigen Entfaltungsmöglichkeiten bei der Erschliessung von neuen Anwendungen einer Technik, in der wir seit Jahren erfolgreich tätig sind.

Setzen Sie sich mit uns in Verbindung, wir empfangen Sie gerne zu einem unverbindlichen Besuch.

**ZELLWEGER AG**  
Apparate- und Maschinenfabriken Uster  
8610 Uster, Tel. 051 / 87 15 71 (intern 423)



## CABLES CORTAILLOD

Dans trois ans, notre

### chef

de la plate-forme d'essai des câbles téléphoniques prendra sa retraite.

Pour lui succéder, nous cherchons dès maintenant: 135

### ingénieur ETS

#### Nous demandons:

- excellente formation en courant faible
- esprit d'initiative, sens des responsabilités
- aptitude à diriger du personnel
- âge idéal de 27 à 35 ans
- bonnes connaissances de l'allemand

#### Nous offrons:

- un emploi stable
- une rémunération à la hauteur des exigences
- une activité promettant de belles satisfactions
- les avantages d'un poste de cadre dans une entreprise moderne.

Prière de faire parvenir les offres accompagnées des documents d'usage au Service du Personnel, **Câbles Electriques, 2016 Cortailod, Téléphone (038) 6 42 42.**

**+GF+**

In unserem Betriebsbüro für elektrische Anlagen benötigen wir für zusätzliche Aufgaben einen OFA 64.342.006/8

### Elektrozeichner

Das technische vielseitige Arbeitsgebiet umfasst die Ausführung, aber auch teilweise den Entwurf von Schemas für Steuerungen im kontaktlosen Prinzip und in konventioneller Art mit Schützen und Relais. 149

Interessenten bitten wir, ihre Kurzbewerbung einzureichen oder telefonisch mit unserer Personalabteilung für Angestellte (Telefon 053/8 11 11, intern 2444), in Verbindung zu treten.

**Georg Fischer Aktiengesellschaft, Schaffhausen**

# CERBERUS

Automatische Anlagen zum Schutze von Brand und Einbruch sind unser Spezialgebiet. Dank intensiver Marktbearbeitung sind die von uns entwickelten und gebauten Sicherheitsanlagen im In- und Ausland in allen Wirtschaftszweigen weit verbreitet.

Als Nachfolger für den heutigen Stelleninhaber, der die Leitung der Exportabteilung übernehmen wird, suchen wir einen dynamischen und zielbewussten Herrn für die P 44-909

## Leitung des Schweizer Verkaufs

Nach gründlicher Einführung und Vorbereitung auf seine Aufgabe übernimmt der neue Mitarbeiter die fachliche und personelle Führung einer gut eingespielten Verkaufs-Organisation. Von den 160 Angestellten sind 40 im Innendienst (Verkaufsleitung, Disposition, Projektierung und Administration), die übrigen 120 im Aussendienst (Verkauf, Montage und Wartung) eingesetzt. Die Abteilung ist in 4 Zweige gegliedert, deren Chefs dem Verkaufsleiter Schweiz direkt unterstellt sind. Das Schweizer Geschäft dient als Musterorganisation für unsere Vertretungen im Ausland. 141

Diese ausgesprochene

### Führungsaufgabe

erheischt eine umfassende Schulung in Technik, Verkauf und Administration, Organisationstalent, Sinn für Zusammenarbeit und grosse Beweglichkeit. Gute Sprachkenntnisse (vor allem Französisch, aber auch Englisch) sind erforderlich. Alter ca. 35 bis 40 Jahre.

Wir bitten, Bewerbungen handschriftlich unter Beilage eines Photos einzureichen.

Interessenten, die sich vorab über Firma und Arbeitsgebiet informieren möchten, senden wir gerne eine Dokumentation.



**Cerberus AG  
Werk für Elektrotechnik  
Männedorf ZH**

# Suiselectra

sucht

P 03-293

## Ingenieur- Techniker HTL

mit Abschluss Richtung Starkstrom und einigen Jahren Erfahrung in der Planung von Hochspannungs- und Starkstromanlagen in Industriebauten und grossen Gebäudekomplexen.

Bewerber sind gebeten, ihre Offerten einzureichen an die 145

**Suiselectra**, Schweizerische Elektrizitäts- und Verkehrsgesellschaft, Malzgasse 32, 4000 Basel 10, Telefon (061) 25 94 30.

# EWZ

Unser Kraftwerk Löbbia liegt im romantischen Tal des Bergells, inmitten einer herrlichen Bergwelt. Für den Betriebsdienst in diesem Kraftwerk suchen wir einen

## Maschinisten

mit abgeschlossener Lehre als Elektromechaniker oder Maschinenschlosser, Montagepraxis auf elektrischen Grossmaschinen oder Schaltanlagen und Eignung für den Schichtdienst. 147

Wir bieten solide Dauerstelle mit geregelten Arbeits- und Anstellbedingungen und guten Sozialleistungen. Schönes Einfamilien-Dienstwohnhaus in Vicosoprano steht zur Verfügung.

Wenn Sie Freude an der Natur haben und sich für diese Stelle interessieren, erwarten wir gerne Ihr Dienstangebot.

**Elektrizitätswerk der Stadt Zürich**  
Personaldienst  
Postfach, 8023 Zürich 1  
Tel. (051) 23 17 00

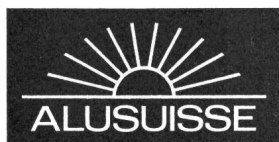

140

Für die Projektierung von umfangreichen elektrischen Anlagen in neuen Aluminium-Hütten-Werken im Ausland benötigen wir

## 2 Elektrozeichner

Bei Bewährung besteht die Möglichkeit, auf der Montagestelle mitzuwirken.

Bewerber sind gebeten, ihre Dienstofferten unter Beilage von Zeugniskopien, eines Lebenslaufes sowie einer Foto unter dem Stichwort «KW» zu richten an die Personalabteilung der P 44-1324

**SCHWEIZERISCHEN ALUMINIUM AG**  
Feldeggstrasse 4, Postfach, 8034 Zürich  
Telefon (051) 34 90 90

# SULZER

Für unsere **Abteilung Werkanlagen** suchen wir

## Elektrotechniker

für folgende Aufgabengebiete: 137

- Projektierung von Stark- und Schwachstrominstallationen sowie Beleuchtungsanlagen. Bauleitung bei der Ausführung dieser Projekte, inkl. Verkehr mit Lieferanten und Unternehmern.
- Planung und Auftragsabwicklung von Hochspannungsanlagen und Prüfstand-Einrichtungen in unsern Werken Winterthur, Bülach und Solothurn. P 41-225

Wir sind bereit, jüngere Bewerber in das sehr vielseitige Gebiet der elektrischen Anlagen unserer Werke gründlich einzuführen. Praxis in Büro- und Fabrikinstallationen oder in der Ausführung moderner Steuerungen ist erwünscht.

Interessenten bitten wir, sich unter Kennziffer 5729 oder telefonisch (052) 81 36 12 mit der **Personalstelle** unserer **Konzerngruppe Maschinenfabrik Winterthur** in Verbindung zu setzen.

**Gebrüder Sulzer**  
**Aktiengesellschaft**  
**Winterthur, Schweiz**



Für unsere Netzabteilung suchen wir einen

148

## Elektroingenieur HTL

als Bauführer für den Bau und Betrieb unserer Hoch- und Niederspannungsanlagen sowie der Transformatorstationen. Nach Ihrer Einarbeitung werden wir Ihnen das Verteilnetz eines Kantonsteils zur selbständigen Bearbeitung übertragen.

Wir wünschen uns einen initiativen Mitarbeiter, welcher Gewandtheit im Umgang mit Behörden und Abonnenten mitbringt. Bewerbern mit Erfahrung im Freileitungs- und Kabelbau geben wir den Vorzug.

Sie finden bei uns eine abwechslungsreiche, selbständige Tätigkeit, zeitgemässe Besoldung und fortschrittliche Personalfürsorge. OFA 64.314.002

Gerne erwarten wir Ihre Offerte mit den üblichen Unterlagen.

Elektrizitätswerk des Kantons Schaffhausen,  
Rheinstrasse 37, 8201 Schaffhausen,  
Telephon (053) 5 48 02



GUTOR TRANSFORMATOREN AG  
GUTOR MAGNETRONIC AG

Einem gut ausgewiesenen

## Ingenieur-Techniker HTL

bieten wir eine interessante und verantwortungsvolle Beschäftigung als

**Leiter unserer Berechnungs- u. Offertenabteilung**

Voraussetzungen sind: P 02-52

- Erfahrung im Bau von Transformatoren bis 250 kVA, inkl. Hochstromausführungen
- Praxis im Elektronik-Gerätebau Gleichrichter und Wechselrichter
- Ideenreichtum um erfolgreich und wegweisend an Entwicklungsaufgaben mitzuwirken
- Freude an organisatorischen Aufgaben
- Sinn für Teamwork und Personalführung

Wenn Sie überzeugt sind, diese Bedingungen zu erfüllen, nehmen Sie bitte sofort mit uns Kontakt auf, denn wir möchten Sie näher kennenlernen. 142

Wir sind ein moderner, aufgeschlossener Betrieb und bieten eine dem Posten angemessene Salarierung, freie Arbeitsweise, sowie Personalfürsorge.

Wir bitten um Einreichung von ausführlichen Bewerbungsunterlagen mit Angabe des Gehaltsanspruches an die

Direktion der  
**GUTOR TRANSFORMATOREN AG**  
**GUTOR MAGNETRONIC AG**  
5430 Wettingen, Tägerhardstrasse 90, Tel. (056) 6 62 11

## Avis de concours N 9 - Autoroute du Léman Lot no 680

**Fourniture et pose de la signalisation lumineuse**

D'ici peu, le Département des travaux publics du canton de Vaud mettra en soumission entre les entreprises de la branche les travaux suivants:

La fourniture et le montage de la signalisation lumineuse aux carrefours de la route d'accès à la jonction de Vevey.

Il s'agit des carrefours suivants:

- a) Carrefour des Gonelles sur les RC 780 et 745, commune de Corseaux.
- b) Carrefour de la Crottaz sur les RC 745 et 744, commune de Vevey.
- c) Carrefour de Bergère sur les RC 780 et 744, commune de Vevey.
- d) Carrefour du Funiculaire sur la RC 744, commune de Vevey.
- e) Carrefour de Corsier sur la RC 744, commune de Corseaux.

Le délai pour le dépôt des offres sera de 60 jours après la remise du dossier; ce dernier sera facturé au prix de fr. 20.—; ce montant ne sera pas remboursé.

Pour permettre la préparation des dossiers d'appel d'offres, les entrepreneurs sont priés de s'inscrire auprès du Bureau de construction des autoroutes, Caroline 7bis, 1003 Lausanne, jusqu'au vendredi 20 juin 1969. 139

**BUREAU DE CONSTRUCTION DES AUTOROUTES**  
Caroline 7bis — Lausanne

## Avis de concours N 9 - Autoroute du Léman Lot no 880

**Fourniture et pose de la signalisation lumineuse.**

D'ici peu, le Département des travaux publics du canton de Vaud mettra en soumission entre les entreprises de la branche les travaux suivants:

La fourniture et le montage de la signalisation lumineuse au carrefour des RC 780 et RC 725 et au carrefour de la RC 780 avec le centre d'exploitation de la N 9. 138

Ces travaux se situent sur les communes de Noville et de Rennaz. Le délai pour le dépôt des offres sera de 60 jours après la remise du dossier; ce dernier sera facturé au prix de fr. 20.—; ce montant ne sera pas remboursé.

Pour permettre la préparation des dossiers d'appel d'offres, les entrepreneurs sont priés de s'inscrire auprès du Bureau de construction des autoroutes, Caroline 7bis, 1003 Lausanne, jusqu'au vendredi 20 juin 1969.

**BUREAU DE CONSTRUCTION DES AUTOROUTES**  
Caroline 7bis — Lausanne

# Suiselectra

sucht

P 03-293

## Elektroinstallateur

mit A-Konzession für die selbständige Bearbeitung von Stark- und Schwachstromanlagen in Industriebauten und grossen Gebäudekomplexen.

Bewerber mit umfassender Erfahrung in Projektierung, Ausschreibung und Bauleitung sind gebeten, ihre Offerten mit den üblichen Unterlagen zu richten an die 146

**Suiselectra**, Schweizerische Elektrizitäts- und Verkehrsgesellschaft, Malzgasse 32, 4000 Basel 10, Telefon (061) 25 94 30.

## Horgen am Zürichsee

in vielen Beziehungen ein idealer Wohn- und Arbeitsort. 134

Wegen bevorstehender Pensionierung des derzeitigen Stelleninhabers suchen wir einen

## Elektroingenieur-Techniker HTL

als Betriebsleiter-Stellvertreter.

### Arbeitsgebiet:

Projektierung und Berechnung von Verteilanlagen für Elektrizität, Gas und Wasser.

Erfahrung auf den beiden letztern Gebieten nicht unbedingt erforderlich, da Gelegenheit geboten, sich einzuarbeiten.

Unser Betrieb zählt 50 Mitarbeiter und ist modern eingerichtet.

### Wir bieten:

Interessante und abwechslungsreiche Arbeit bei neuzeitlichen Besoldungsverhältnissen.

Pensionskasse und 5-Tage-Woche.

Bewerbungen mit den üblichen Unterlagen sind zu richten an

**GEMEINDEWERKE HORGEN**  
Bahnhofstrasse 10  
8810 Horgen



## Materialprüfanstalt und Eichstätte des Schweizerischen Elektrotechnischen Vereins

Wir suchen zu baldmöglichstem Eintritt einen

## dipl. Elektroingenieur

zur Durchführung von Abnahmeversuchen an elektrischen Maschinen, Transformatoren, Kabeln und Apparaten sowie für Untersuchungen in elektrischen Starkstromanlagen.

### Wir wünschen:

Mehrjährige Praxis in der Elektroindustrie.

Sehr gute Kenntnisse in der Starkstrom- und Hochspannungsmesstechnik. Schweizerbürger, Alter ca. 30—40 Jahre.

### Sprachkenntnisse:

Deutsch, Französisch und Englisch.

### Wie bieten:

Selbständige, ausbaufähige Stellung bei guter Honorierung. Verantwortungsvolle Tätigkeit im In- und Ausland.

Interessenten sind gebeten, ihre Bewerbung mit den üblichen Beilagen zu richten an:

**Direktion des Schweizerischen Elektrotechnischen Vereins,**  
Seefeldstrasse 301, 8008 Zürich.



# KONTAKTPRESSUNG

## Rohrkabelschuhe 0,5—500 mm<sup>2</sup>

Stoss- und Abzweigverbinder

## Vollständiges Werkzeugprogramm

Hand- und Montagezangen  
Hydraulische Presswerkzeuge bis 100 t Druck

## SODAG-UNIPRESS für Seriewarbeiten

mit auswechselbaren Matrizen

## Flachsteckverbindungen

Flachstecker isoliert und unisoliert  
Flachsteckleisten / Steck-Schraubklemmen

## Presskabelschuhe isoliert und unisoliert

Hitzebeständige Kabelschuhe  
Kabelend-Hülsen und -Ösen  
Abisolierzangen, Kabelscheren  
Kabelhaltebänder aus Polyäthylen

Verlangen Sie unseren Katalog «Elektromaterial»

# SODAG AG

8050 Zürich Friesstrasse 17b Tel. 051/46 30 40



## Unzählige Schritte werden überflüssig .. ... mit einer STR-Leichtrohrpostanlage

Drei einfache Handgriffe genügen um den unermüdlichen und zuverlässigen Boten in Bewegung zu setzen. Rasch und ohne Umwege wird die Bestimmungs-Station erreicht. Es wird alles mitgenommen, was im Nutzraum einer Transportbüchse Platz hat: Warenmuster, Verwaltungspapiere, Ersatzteile, ja sogar Lochkarten. Die **Standard Telephon & Radio AG, 8038 Zürich**, Tel. 051/45 28 00 baut von der einfachen Punkt-Punkt-Verbindung bis zur wählscheibengesteuerten Grossanlage.

