

Zeitschrift: Bulletin des Schweizerischen Elektrotechnischen Vereins
Herausgeber: Schweizerischer Elektrotechnischer Verein ; Verband Schweizerischer Elektrizitätswerke
Band: 60 (1969)
Heft: 18

Werbung

Nutzungsbedingungen

Die ETH-Bibliothek ist die Anbieterin der digitalisierten Zeitschriften. Sie besitzt keine Urheberrechte an den Zeitschriften und ist nicht verantwortlich für deren Inhalte. Die Rechte liegen in der Regel bei den Herausgebern beziehungsweise den externen Rechteinhabern. [Siehe Rechtliche Hinweise.](#)

Conditions d'utilisation

L'ETH Library est le fournisseur des revues numérisées. Elle ne détient aucun droit d'auteur sur les revues et n'est pas responsable de leur contenu. En règle générale, les droits sont détenus par les éditeurs ou les détenteurs de droits externes. [Voir Informations légales.](#)

Terms of use

The ETH Library is the provider of the digitised journals. It does not own any copyrights to the journals and is not responsible for their content. The rights usually lie with the publishers or the external rights holders. [See Legal notice.](#)

Download PDF: 01.04.2025

ETH-Bibliothek Zürich, E-Periodica, <https://www.e-periodica.ch>

Zeitschriftenrundschau des SEV (23)

Die Literaturhinweise sind mit Dezimalindizes nach dem System des Institut International de Bibliographie Bruxelles versehen.

Bei Bestellungen sollen Titel, Verfasser und Zeitschrift mit Band und Nummer angegeben werden.

Die hier aufgeführten Arbeiten können von den Mitgliedern des SEV aus der Bibliothek des SEV leihweise bezogen werden.

6 Elektrische Regelungstechnik, Fernwirktechnik *Réglage électrique, télécommande*

- 621.316.722.1
J. Schubert: **Elektronische Spannungsstabilisierung**. Industrie, Elektrik und Elektronik 13(1968)B20, S. 469...473.
- 621.316.722.1 : 621.382.232
L. Micic: **Z-Dioden als Referenzelement in elektrischen Schaltungen**. ATM -(1968)395, S. 269...274.
- 621.316.825.4 : 621.317.39 : 536.531
K. Holm: **Thermistor thermometer based on an astable multi-vibrator**. Electronic Engng. 40(1968)490, p. 700...702.
- 621.316.849 : 546.96
G. S. Iles: **Ruthenim resistor glazes for thick film circuits**. Radio and Electronic Engr. 36(1968)5, S. 299...304.
- 621.316.849 : 669.234
R. C. Headley: **Die Zuverlässigkeit von Palladium-Silber-Dickfilmwiderständen**. NTZ 22(1969)1, S. 53...56.
- 621.398 : 654.924 : 621.311.25 : 621.039
D. Patterson: **Application of a computerised alarm-analysis system to a nuclear power-station**. Proc. IEE 115(1968)12, p. 1858...1864.
- 621.398 : 654.924.5
C. A. Griffiths: **Rate-of-change of temperature fire detection system**. Electronic Engng. 41(1969)491, p. 62...63.
- 621.398 : 654.93
G. Reinisch: **Fernmesstechnik**. ATM -(1969)396, S. 21...22.
- 621.398 : 656.1.05
G. Marechal: **Système automatique de gestion de la sécurité dans les tunnels routiers**. Neue Technik 10(1968)A6, p. 324...329.
- 621.398 : 656.1.05
F. Weinberg: **Übersicht über die Optimierungsmöglichkeiten in der Verkehrsregelung durch Operation Research**. Neue Technik 10(1968)A6, S. 329...334.
- 621.396 : 656.1.05
A. Weiss: **Einzel- und zentralgesteuerte Signalanlage in genereller und individueller Steuerungsart für kleine bis mittelgrosse Ortschaften ohne Datenverarbeitungsanlage**. Neue Technik 10(1968)A6, S. 315...323.
- 621.398.029.4 : 621.316
A. Dennhardt: **Beurteilungsgrundlagen für Beeinflussungen zwischen Tonfrequenz-Rundsteueranlagen**. ETZ-A 90(1969)5, S. 107...111.
- 621.398.029.45 : 621.311.1
H. Hochrainer: **Fortschritte auf dem Gebiete der Rundsteuerung von Elektrizitätsversorgungsnetzen**. E und M 86(1969)2, S. 44...65.

7 Elektrische Messtechnik, elektrische Messgeräte *Méetrologie, appareils de mesure*

- 621.317
U. Machens und G. Münch: **Messtechnik**. ETZ-B 20(1968)23, S. 674...679.
- 621.317.078 : 53.087
F. Gutschmidt: **Erfassung und Übertragung von Messwerten**. Internat. elektron. Rdsch. 22(1968)12, S. 323...326.
- 621.317.2 : 615.471
M. J. Richez: **Variété des problèmes posés à un laboratoire d'électronique attaché à une faculté de médecine**. Bull. ASE 60(1969)3, p. 88...92.
- 621.317.2 : 621.391
W. Janssen: **Messautomaten für die Qualitätskontrolle von Nachrichten-Übertragungseinrichtungen**. Siemens Z. 42(1968)12, S. 971...979.

- 621.317.2.027.8
Ein neues Höchstspannungs-Versuchsfeld in Bamberg. ETZ-B 21(1969)2, S. 28...29.
- 621.317.2.027.8
H. Prinz: **Warum Höchstspannungsprüffelder?** ETZ-B 21(1969)4, S. 73...78.
- 621.317.333.4 : 621.316.1 : 621.3.015.333
E. Schlatter: **Ortung von Fehlern in Energieverteilnetzen mit Hilfe von Stosswellen**. Bull. SEV 60(1969)5, S. 175...182.
- 621.317.333.41 : 621.317.736
H. Agel und E. Reuter: **Niederohmige, mittelbare Kurzerdung zur Fehlererfassung**. ETZ-B 20(1967)26, S. 757...759.
- 621.317.335.3.029.55
C. T. O'Konski and A. Edwards: **Cell for dielectric measurements in the high radio frequency region**. Rev. scient. Instrum. 39(1968)10, p. 1456...1458.
- 621.317.34 : 621.382.3.012
O. Muller: **Large-signal S-parameter measurements of class C operated transistors**. NTZ 21(1968)10, S. 644...467.
- 621.317.351
E. Haag: **Ankopplungsprobleme beim Oszillographieren von Impulsen**. ATM -(1969)398, S. 57...62.
- 621.317.384.017.1
W. Matthes: **Beitrag zum Problem der Zusatzverluste durch streuende magnetische Wechselfelder**. ETZ-A 90(1969)4, S. 75...80.
- 621.317.395.087.9
W. Joachim: **Geräte für telefonischen Abruf von Zählerständen**. Techn. Mitt. AEG-Telefunken. 58(1968)7, S. 395...398.
- 621.317.39 : 531.717
H. Zimmermann: **Elektro-optische Versetzungsmessgeräte**. Messtechnik 76(1968)11, S. 279...283.
- 621.317.39 : 532.612.3
H. Twelmeier: **Automatische Messanlagen in der Modellstatik**. Elektronik 18(1969)2, S. 39...42.
- 621.317.39 : 534.1 : 534.632
F. L. N-Nagy and S. R. Taylor: **Automatic peak detector for vibration test data selection**. Electronic Engng. 40(1967)489, p. 640...642.
- 621.317.39 : 616.12-073
W. Rutishauser: **Messmethoden in der Herz- und Kreislaufdiagnostik**. Bull. SEV 60(1969)3, S. 98...102.
- 621.317.39-523.8 : 531.7
Wege elektronisch messen — Verfahren und Prinzipien. Elektrotechnik 51(1969)1/2, S. 20...21.
- 621.317.39.018.46 : 531.77
A. Haug: **Schlupfmessung über Mittelwertverfahren**. Elektronik 18(1969)1, S. 7...8.
- 621.317.421.2 : 621.313.3.013.23
H. Frohne: **Möglichkeiten der experimentellen Analyse des Luftspaltfeldes elektrischer Maschinen**. ETZ-A 90(1969)4, S. 80...84.
- 621.317.63 : 621.319.1
Y. T. Tsui, P. D. Hinderaker and F. J. McFadden: **New ferroelectric hysteresis curve tracer featuring compensation and virtual sample grounding**. Rev. scient. Instrum. 39(1968)10, S. 1423...1424.
- 621.317.7
K. Grohmann: **Die Entwicklung der Nullindikatoren für Gleich- und Wechselstrom**. ATM -(1968)395, S. 277...280 + -(1969)396, S. 17...20.
- 621.317.727.029.6
H. Meinke, D. Pfab und M. Prasser: **Aperiodische Rohrspannungsteiler**. NTZ 22(1969)1, S. 2...8.

Staub, Wasser, Dämpfe: trotzdem attraktive Leuchten



Staub, Wasser, Dämpfe – gegen aggressive Industriemosphäre sind unsere neuen abgedichteten Universal-Kunststoffleuchten immun. Diese robusten Industrieleuchten bestehen aus schwer entflammarem, glasfaserverstärktem Polyester, sind staub- und spritzwassergeschützt und mit ecken- und kantenstabilen Wannenausgerüstet. Aber mehr noch. Wir gaben diesen Leuchten eine klare und moderne Form, damit industrielle Beleuchtungsanlagen attraktiver werden, damit sie repräsentativ wirken. Die Möglichkeiten, unsere neuen Leuchten einzusetzen, sind nahezu unbegrenzt. Sie lassen sich auf Decken und Wände montieren und in Decken (auch Paneelecken) und Wände bis zur Bündigkeit einbauen. Aber auch im Freien können sie an Wänden und Masten angebracht werden; die Schutzart wird dadurch nicht beeinträchtigt. Ein universelles Kunststoffleuchtensystem.

Wir informieren Sie gern ausführlich und unverbindlich mit unserer Druckschrift «Abgedichtete Universal-Kunststoffleuchten». Sie können sich die Leuchten auch von unseren Reisevertretern zeigen lassen.

Telefonieren Sie uns bitte: Siemens Aktiengesellschaft
Abt. SSW/H, Löwenstrasse 35, 8021 Zürich
Tel. 051 25 36 00
Siemens SA, 1020 Renens-Lausanne, 42, rue du Bugnon,
Tel. 021 34 96 31

Abgedichtete Universal-Kunststoffleuchten von Siemens

Wieviel Platz brauchen 1250A?
266 x 396 x 347 mm

NEU

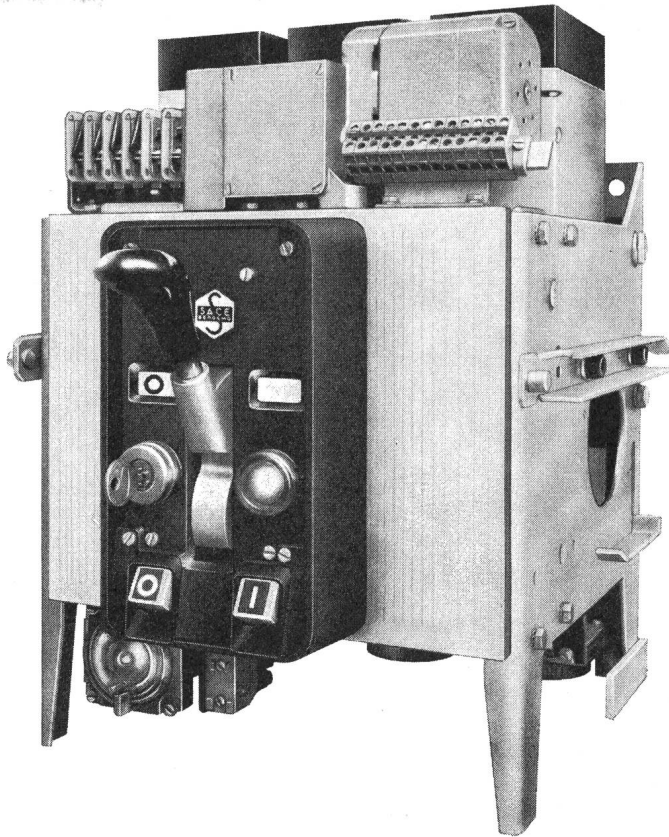

Leistungsschalter NOVOMAX (Bild)

Nennstrom	1250 A
Nennspannung	600 V
Abschaltvermögen bei 380 V	40 kA _{eff}

Der Novomax ist ein kompakter Leistungsschalter mit Federkraftspeicherantrieb für Hand oder Motorantrieb und ist für feste oder ausfahrbare Montage erhältlich. Die Auslöser sind separat für Überstromschutz und selektive Schnellauslösung einstellbar. Dieser Schalter eignet sich besonders für die Industrie und als Trafo-Sekundärschalter, sowie, dank der äusserst geringen Abmessungen, zum Bau von Anlagen in Kompakt-Bauweise.



SACE S.p.a. Bergamo

baut Leistungsschalter von 63-4500 A mit Abschaltvermögen bis 100 kA_{eff} für selektiven Schutz – SEV-geprüft. Alle Schalter mit Schnelleinschaltung, für festen oder ausfahrbaren Einbau. SACE stellt auch weiche Schalter, Magnetschalter für Mittelspannung, Marine-schalter und Schaltanlagen her.

TRACO ZURICH

TRACO TRADING COMPANY LIMITED
JENATSCHSTR. 1 8027 ZURICH TEL. 051 271291

Polyimid- Wicklungsdraht SIB

Eigenschaften

- ausserordentlich dünner, gleichmässiger Isolationsauftrag
- stets gleichbleibende elektrische Eigenschaften
- chemisch beständig gegen Lösungsmittel und Transformatoröl
- unempfindlich gegen Feuchtigkeit und extreme Temperaturen

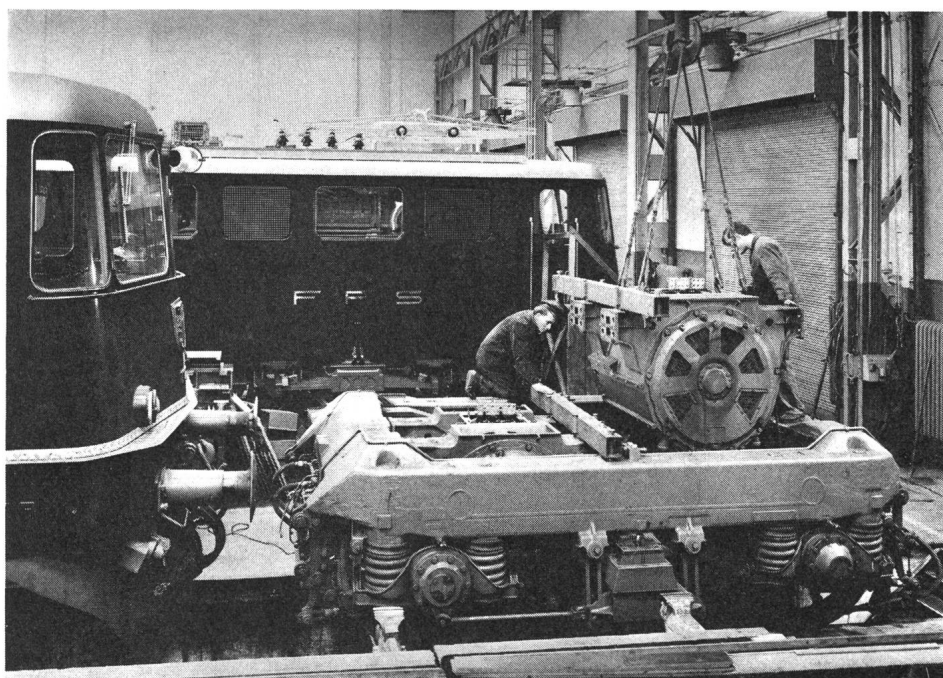

Anwendungsmöglichkeiten

Bahn-Traktionsmotoren
Servo-Mechanismen
Hochbeanspruchte Motoren
der Klassen H und C
Überlastbare Motoren
aller Temperatur-Klassen

Wicklungen für extrem
tiefe Temperaturen (Kältetechnik)
Lokomotiv- und Flugzeugbau
Elektro-Werkzeuge
Trockentransformatoren
und Drosselspulen

Unsere Fachleute erteilen Ihnen gerne weitere Auskunft: Telefon 061 80 2121

Schweizerische Isola-Werke Breitenbach

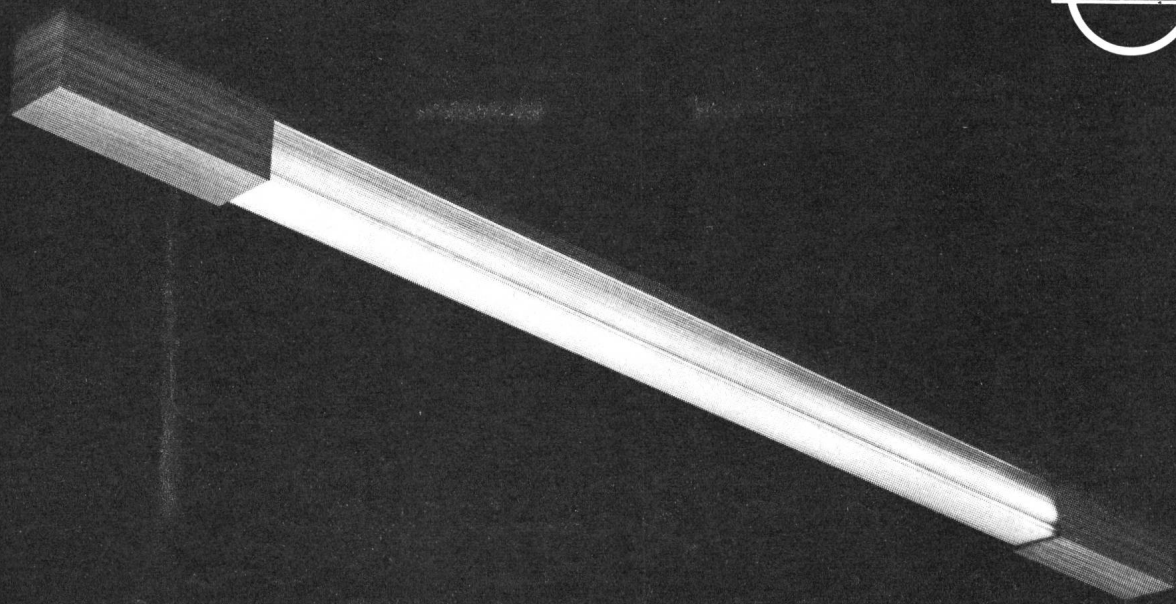

AS 11

Schlankform-Dekorleuchten

Eine Fluoreszenz-Lichtquelle, die neben der Lösung lichttechnischer Aufgaben vor allem auch zur Raumgestaltung herangezogen werden soll. Kunststoffendkappen in optongrau, anthrazit, teak, nußbaum und palisander erlauben eine individuelle Anpassung an gegebene Einrichtungen. Mit einer im Prismenglasrohr eingeschobenen Aluminiumblende lenken Sie das Licht in jede gewünschte Richtung. Verlangen Sie unsere ausführliche Unterlage 10.19 über Kandem-Leuchten.

Camille Bauer Aktiengesellschaft, 4002 Basel
Elektrotechnische Artikel en gros

**camille
bauer**

Geschäftsstellen in
Bern, Genève, Lugano, Neuchâtel, Zürich

Besuchen Sie uns an der Büfa
Halle 8, Stand 815

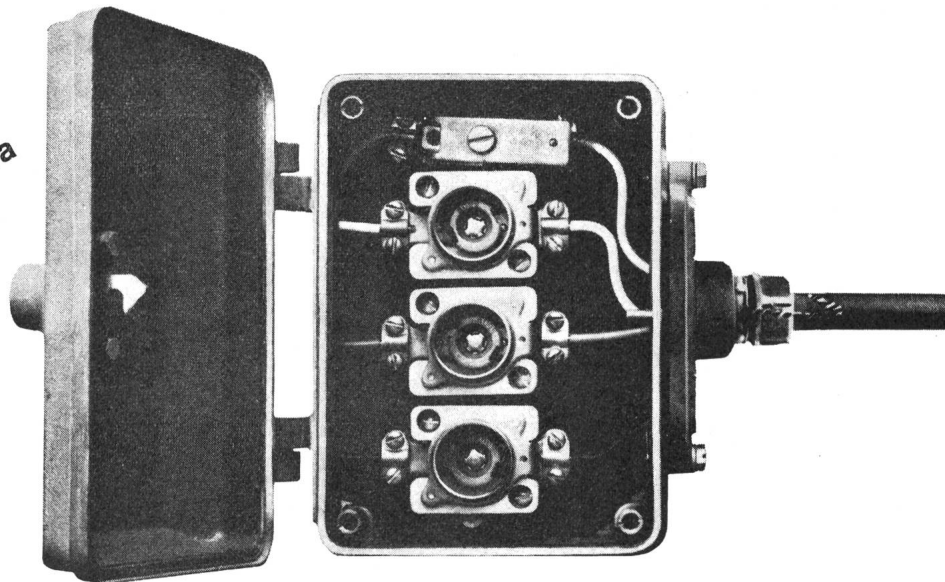

Wer spielt leichtfertig mit seinem Leben...?

Absichtlich wohl kaum jemand. Doch wie schnell passieren Unfälle mit elektrischem Strom. Oftmals, weil ein kurzer Hinweis oder die richtige Bezeichnung fehlte.

Mit einem DYMO-Schriftpräegerät fertigen Sie diese Bezeichnungen an Ort und Stelle gleich an.

Die Kosten sind – und das ist fast ein leichter elektrischer Schlag – geringer als für eine Zigarette.

Sie müssen nur Buchstaben einstellen und den Präegeriff drücken. Im nächsten Moment haben Sie fachmännische Kennzeichnungen mit selbstklebender Rückseite, die auf trockenem, glattem Untergrund wie z.B. auf Kabeltrommeln, Holzkisten, Glas, Schalttafeln, PVC-Kabeln

bestens haften.

Elektroabteilungen wie die Ihre verwenden schon seit langem DYMO-Beschriftungen. Selbst Hitze, Wasser, Fett oder Strom können ihnen nichts anhaben.

DYMO-Bänder gibt es in Breiten von 6 bis 19 mm und in verschiedenen Farben.

DYMO ist das komplette Kennzeichnungssystem mit sämtlichem Zubehör.

Warten Sie bitte nicht, bis es zu einem Unfall kommt.

Schaffen Sie sich vorher DYMO an!

Geringeres Risiko – dank DYMO!

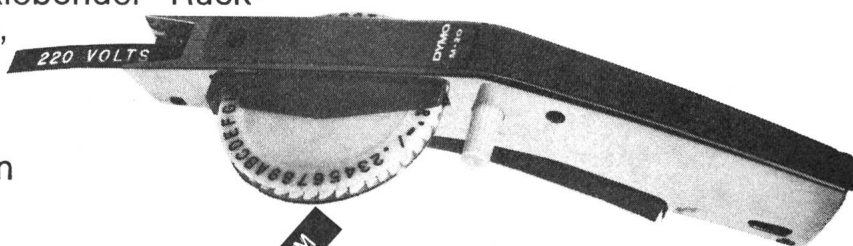

DYMO[®]



Generalvertretung für die Schweiz:
Cellpack AG, 5610 Wohlen



Bitte senden Sie mir genaue Angaben über das DYMO Schriftprägesystem
Firma _____ Tel. _____

Sachbearbeiter _____

Auch in der Elektrotechnik immer mehr aus Alusuisse Aluminium

Die guten elektrischen Eigenschaften, die Korrosionsbeständigkeit und der günstige Preis führen dazu, dass Alusuisse-Aluminium in der Elektrotechnik immer mehr verwendet wird. Freileitungen, Stromschienen, Kabel, auch ganze Schaltschränke aus Aluminium bewähren sich seit Jahren. Neuerdings werden auch Trafo-Wicklungen aus Aluminium-Bändern hergestellt, wobei ihre spezielle Eignung besonders zur Geltung kommt. Die Elektro-Fachleute der Alusuisse beraten Sie in allen technischen Fragen und stellen ihre reiche Erfahrung in den Dienst der Kunden. Arbeiten Sie mit Alusuisse-Beratung und mit Alusuisse-Material. Sie können sich darauf verlassen.

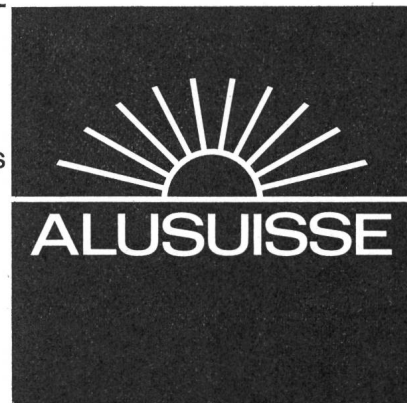

Schweizerische Aluminium AG Verkaufsabteilung CH-8048 Zürich Telefon 051/54 80 80

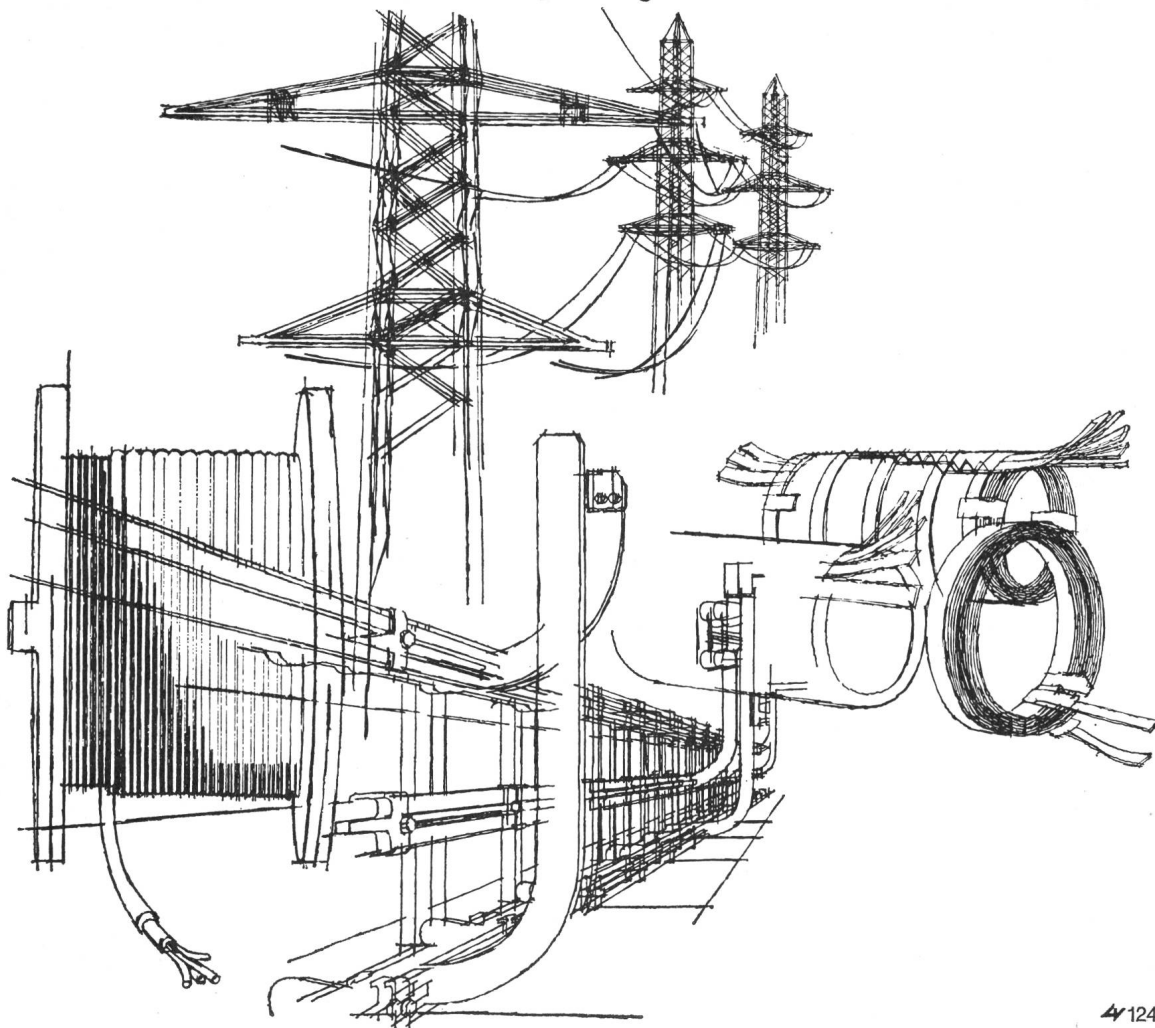

4/124

Wenn Sie . . .

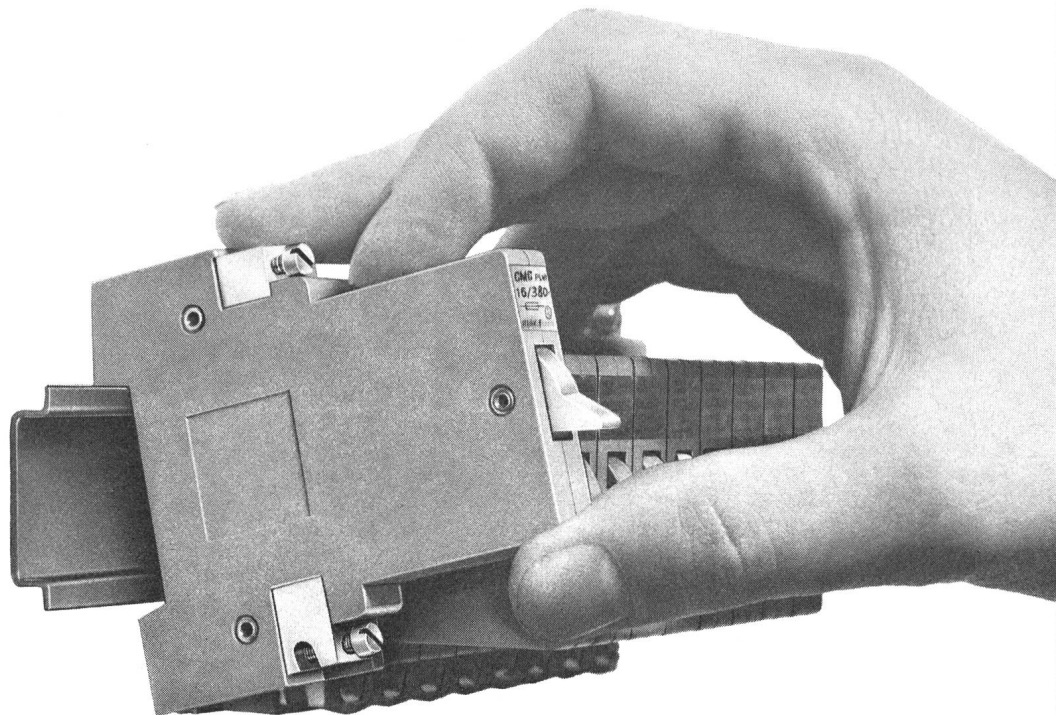

Vorzüge und Preise unserer neuen Sicherungsautomaten «Picomat» kennen, werden auch Sie nur noch Picomat-Automaten verwenden.

Picomate . . .

ersetzen alle Schraubsicherungen bis 25 A 380 V~ (Gr. I+II). Sie sind der zuverlässige Schutz Ihrer Hausinstallation.

Aufsnappen . . .

Weil unsere neuen Sicherungsautomaten mit einer modernen Schnappbefestigung ausgerüstet sind, lassen sie sich ohne Werkzeuge auf eine genormte DIN-Tragschiene aufsnappen. Damit rationalisieren Sie den Bau von Anlagen und Verteilungen.

Abmessungen

Die neuen Sicherungsautomaten haben kleinste Abmessungen. Mit Nulleiter messen sie 17,5 mm in der Breite, ohne Nulleiter sogar nur 11,7 mm. So montieren Sie eine Sicherungsautomaten-Gruppe 3 P+O 25 A 380 V~ ohne Werkzeuge auf einer Grundfläche von nur 35 cm².

Nulleiter

Bei unseren Sicherungsautomaten kann der Nulleiter auf einfache Weise ohne Demontage der Abdeckung getrennt werden. Bei getrenntem Nulleiter lässt sich der Automat nicht einschalten.

Anschlüsse

An den Eingangsklemmen können Leiter bis 16 mm² oder ein quer durchgehender Leiter von 10 mm² angeschlossen werden. An den Abgangsklemmen können Drähte von 2×6 mm², 3×4 mm², 5×2,5 mm² oder 8×1,5 mm² angeschlossen werden.

Verlangen Sie unsere Liste

Picomate erhalten Sie ab Lager, auch bei Ihrem Grossisten.

Carl Maier + Cie

8201 Schaffhausen

Elektrische Schaltapparate und Steuerungen

Telex 76486

Tel. 053-81666



zuverlässig ...

ist ebenfalls das Hauptmerkmal unseres Verbindungsmaterials für elektrische Leitungen. Von der kleinen Hausanschlußklemme bis zum 1200-Amp.-Verbinder tragen alle unsere Erzeugnisse den Stempel des erfahrenen Spezialisten.

Aus unserem Fabrikationsprogramm:

I D E A L-Muffen 3 mm \varnothing - 150 mm²

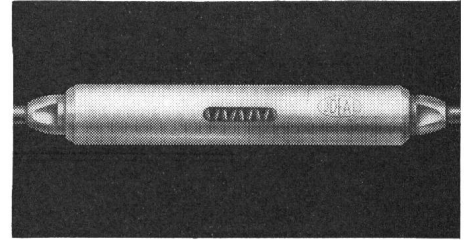

I D E A L-Konusedverbinder

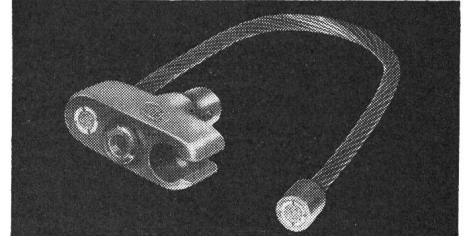

S E R R O D U R-Klemmen 10-240 mm²

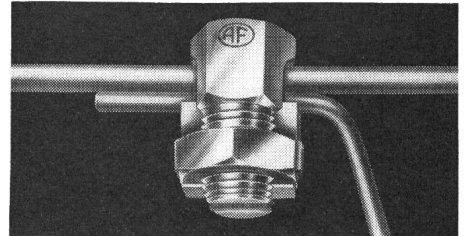

I D E A L-Kabelschuhe 25-240 mm²

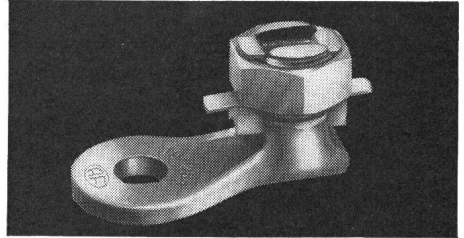

I D E A L-Briden für Netzerdung

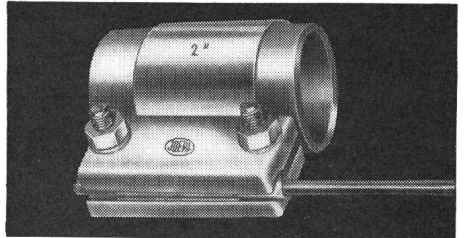

A F-Verbinder für Schaltanlagen

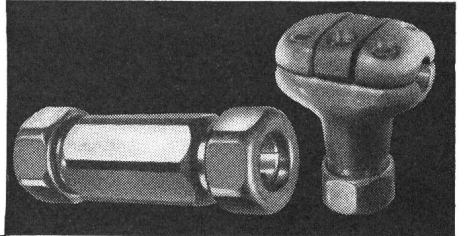

ARTHUR FLURY AG, DEITINGEN/SO
Spezialfabrik für Verbindungsmaterial elektrischer Leitungen



☎ 065 / 3 66 75

HEER Kanal

für elektrische Kabel

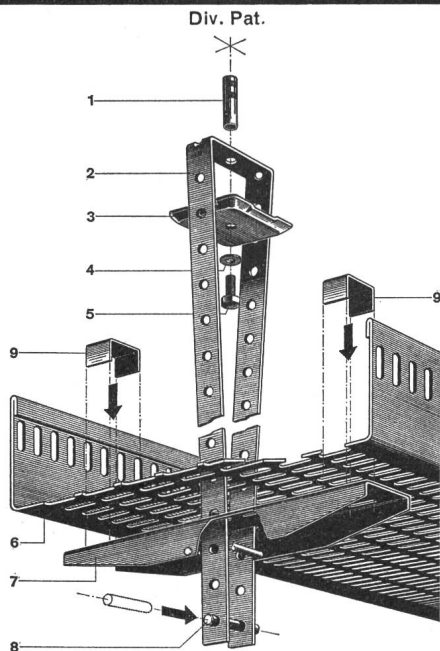

Neuartige, verstellbare, zentrale Decken-Aufhängung. Kein Einfädeln mehr. Die Kabel werden gestreckt eingelegt, da keine seitlichen, störenden Aufhängungen. Keine Spezialwerkzeuge nötig. Stark verkürzte Montagezeiten, auch mit ungerlearntem Personal.

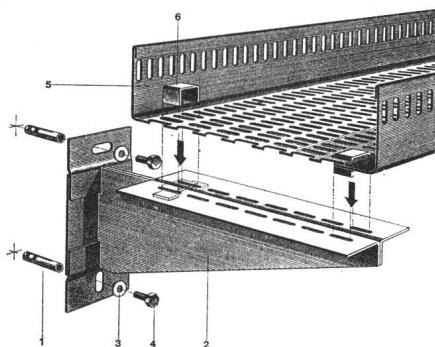

Decken- und Wandbefestigungen sind normalisiert. 5 HEER-Kanalbreiten: 140, 210, 280, 350 und 420 mm. Dazu passende Zubehörteile: Horizontale und vertikale Bogenstücke, T-Stücke, + -Stücke, Reduktions- und Abzweigstücke usw.

Einige Referenzen: Geigy-Werke AG, Schweizerhalle — F. Hoffmann-La Roche & Co. AG, Basel und Sisseln — NOK — SBB-Werkstätten Olten, Hägendorf und Yverdon — Emser Werke AG, Domat — Dätwyler AG, Altdorf — VOLG, Winterthur — CIBA AG, Basel und Monthey — Saurer AG, Arbon — Gebr. Sulzer AG, Winterthur — ETH-Neubauten Höggerberg, Zürich — Neubau Fernsehstudio Zürich-Seebach — Höhere Techn. Lehranstalt, Windisch — Kieswerke Hüntwangen und Wil bei Rafz ZH — EW der Städte Basel, Bern, Winterthur u.a.m.



H. Heer & Co. 4600 Olten

Industriestrasse 28

Tel. 062 / 21 16 33

individuell — leistungsfähig — seit 1875

**100 000 fach
geprüft
und bewährt:**

ITT-Printrelais



PZ-2, PZ-4, PZ-6 - die drei idealen Kleinrelais für direktes Einlöten in gedruckte Schaltungen.

Schweizer Fabrikat,
ab Lager lieferbar.

2, 4 oder 6 Umschalt-Doppelkontakte.

Spulenspannungen: 6... 60 V-.

Schaltbare Leistung: 12 VA.

Schaltbare Spannung: 100 V~.

Datenblätter und Preislisten durch unsere Werbeabteilung, weitere Auskünfte durch die Verkaufsabteilung.

ITT Standard, 8036 Zürich
Zweierstrasse 35, Postfach
Telefon 051 25 45 10

6813-69-2

BAUELEMENTE

ITT

Centronic ist mit Philips

intern verbunden!

Das geben wir zu Beginn der neuen Partnerschaft nach aussen bekannt

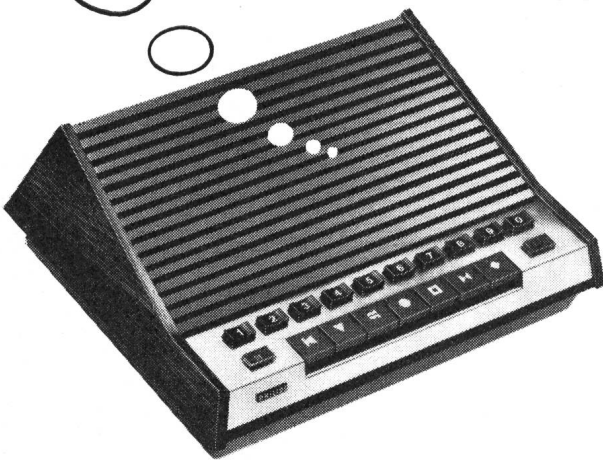

centronic



PHILIPS

**Besuchen Sie uns an
der Büfa in Zürich
9.-13. September 1969
Halle 3, Stand 314**

Die auf Gegensprechanlagen spezialisierte Centronic AG, Luzern, hat die Generalvertretung der vollelektronischen Philips-Gegensprech- und Wechselsprechanlagen für die Schweiz übernommen. Darüber darf man offen sprechen.

Die Philips einerseits hat die neue Konzeption vollelektronischer Gegensprechanlagen entwickelt und technisch wie stilistisch dem Raumfahrtzeitalter angepasst.

Andererseits bietet die Centronic mit ihrer Verkaufsorganisation über die ganze Schweiz: Fachberatung und zuverlässigen Service.

**Centronic
Sprechanlagen AG
Löwenstrasse 13
Tel. 041/22 74 10
6000 Luzern**

**centronic
sprechanlagen ag**

Inhaber: Emil Kammermann

Coupon

Bitte senden Sie ausführliche
Unterlagen über:

- Sprechanlagen
Sprechstellen
- Türsprechanlagen
- Schaltersprechanlagen
- Office-, Küchensprechanlagen
- Unverbindliche Vorführung gewünscht

Name und Adresse:

**Centronic Sprechanlagen AG
Löwenstrasse 13
6000 Luzern**



Woertz Bakelitdosen

**selbstisolierend
schlagfest
spritzwassersicher**

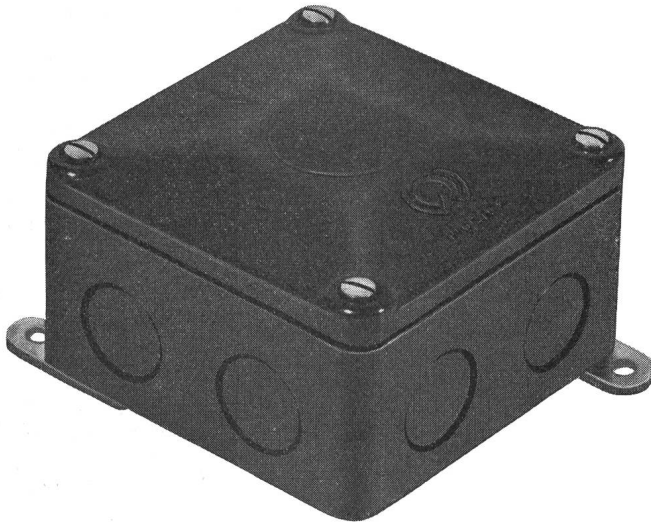

Verwendbar

als Abzweigdose für Haus- und Fabrik-
Installationen
als Anschlussdose zum Ausrüsten von
Maschinen
als Leergehäuse zum Einbau kleiner
Apparate und Instrumente

in 2 Grössen erhältlich:

Nr. 3150

Aussenmasse: 90 x 90 x 54 mm
Innenmasse: 80 x 80 x 40 mm
Einbaumöglichkeit: bis 7 Klemmen
2.5 mm², 500 V

Nr. 3190

Aussenmasse: 120 x 120 x 68 mm
Innenmasse: 110 x 110 x 50 mm
Einbaumöglichkeit: Klemmen
bis 16 mm², 500 V

Oskar Woertz, Basel
Fabrik elektrotechnischer Artikel

Gesamtansicht unseres Werkes mit den wichtigsten
Abteilungen: Thermoplast
Lackdraht
Kupferdraht-Zieherei
Spezial- und Maschinendraht

DRAHT- UND KABELFABRIK

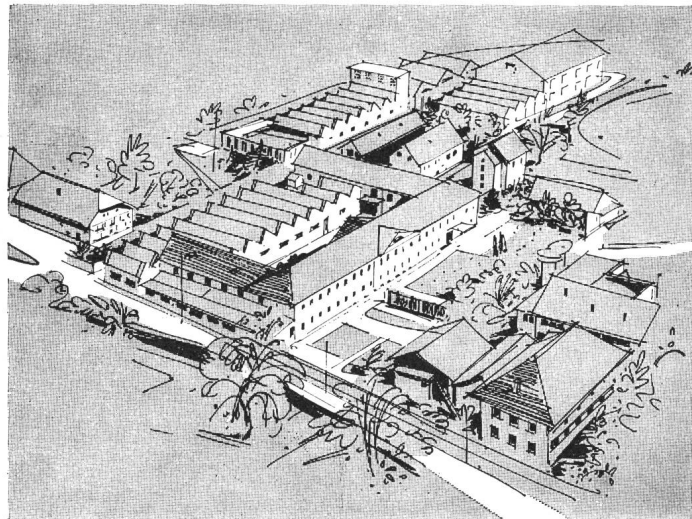

KUPFERDRAHT-ISOLIERWERK AG WILDEGG

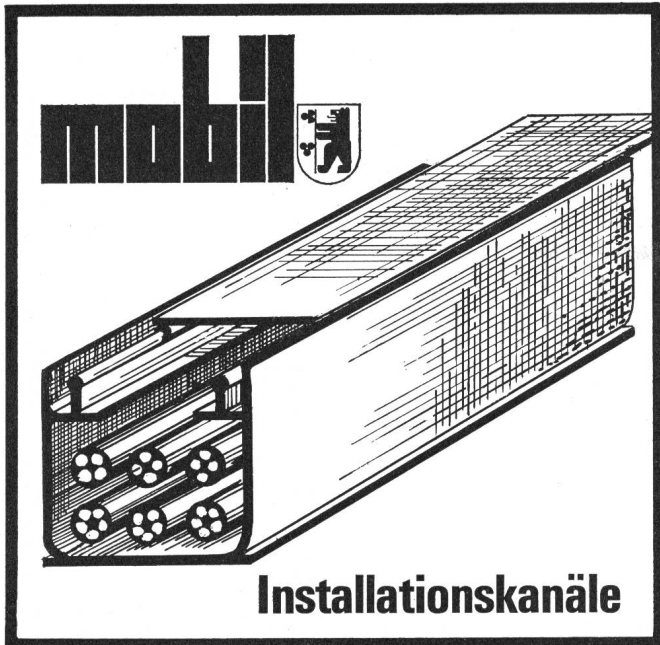

MOBIL - Installationskanäle

Pat.

MOBIL-Installationskanäle sind neuentwickelte, kostensparende Bauelemente aus Hart-PVC. Das verwendete Material ist strapazierfähig, leicht, farben- und weitgehend säurebeständig, elektrisch nicht leitend.

MOBIL-Installationskanäle können bei der Verlegung von elektrischen Kabeln und Drähten enorm vielfältig eingesetzt werden. Sie ermöglichen die einwandfreie Separierung verschiedener Stromarten und garantieren ein übersichtliches und sehr wirtschaftliches Arbeiten.

Problemlos lassen sich darin elektrische Kabel und Drähte auswechseln oder ergänzen. Der MOBIL-Installationskanal wird allen Montagelagen gerecht (also horizontal, vertikal usw.) und eignet sich zum Einbau über Putz oder putzbündig.

Fabrikation

MOBIL-Werke U. Frei, 9442 Berneck SG
Telephon (071) 71 22 42

Verkauf

W. Bösch AG, 8330 Pfäffikon ZH
Telephon (051) 97 55 43

Lanz UP-Dosen

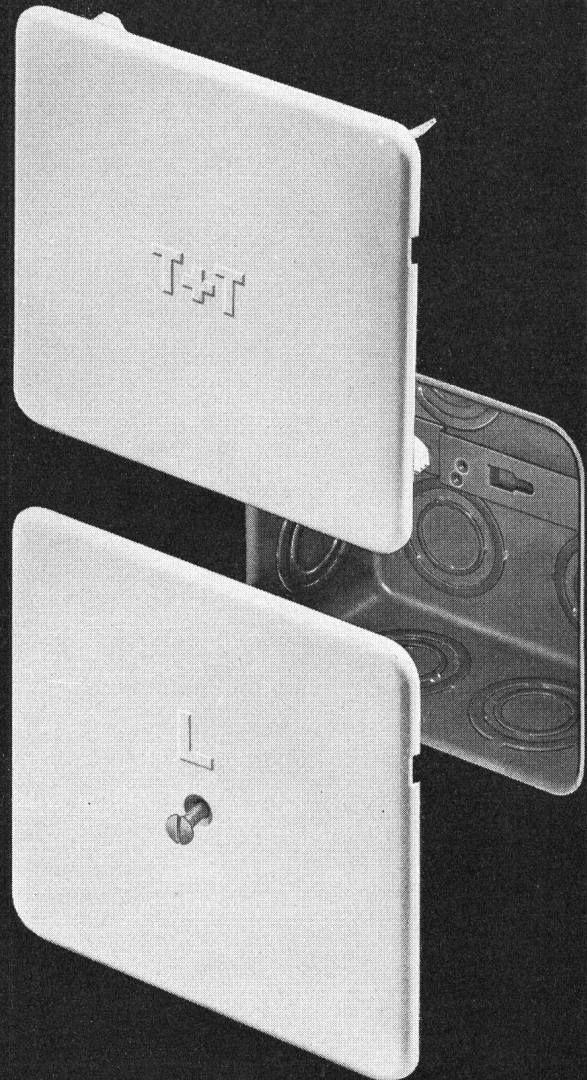

Steckdeckel oder Schraubdeckel,
beides geht auf unsere UP-Dose

HERMANN LANZ AG
4853 MURGENTHAL

und die Grosshandelsfirmen



Feller-Alarm-Druckkontakte erhöhen die Sicherheit



Mit Arbeits- oder Ruhekontakten, in verschiedenen Schutzarten. Drücker mit transparenter Scheibe gegen unbeabsichtigte Betätigung geschützt. Bezeichnungen «Feuer», «Alarm» usw. ab Lager, weitere Schilder kurzfristig lieferbar.

Adolf Feller AG Horgen Telefon 051 821611

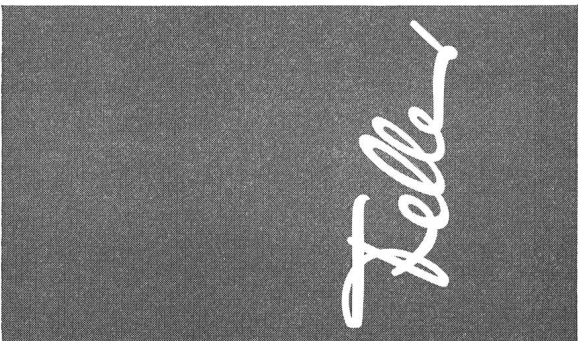

Bindeglieder zwischen Elektromechanik und Elektronik:

Reed-Relais

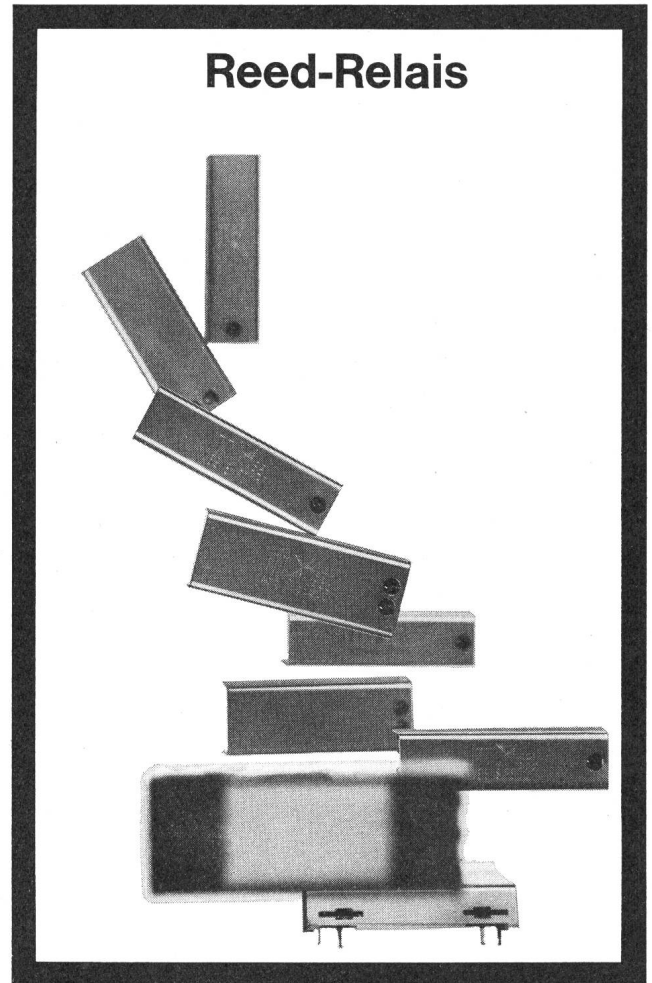

Zum Beispiel HERKON®-Relais
Typ HRE 599 ...

Durch ihre geringe Bauhöhe von
10,5 mm sind diese Relais speziell
zur Verwendung auf gedruckten
Schaltungen geeignet.

1, 2, 3 oder 4 Arbeitskontakte H-50.

Spulenspannungen: 6 ... 60 V-.

Schaltbare Leistung: 24 VA.

Schaltbare Spannung: 90 V-/250 V~.

Datenblätter und Preislisten durch
unsere Werbeabteilung, weitere Aus-
künfte durch die Verkaufsabteilung.

ITT Standard, 8036 Zürich
Zweierstrasse 35, Postfach
Telefon 051 25 45 10

6815-69-1

BAUELEMENTE

Zweckmässig, formschön, stabil,
tadelloser Oberflächenschutz,
in einem Wort: GUTOR-Qualität!

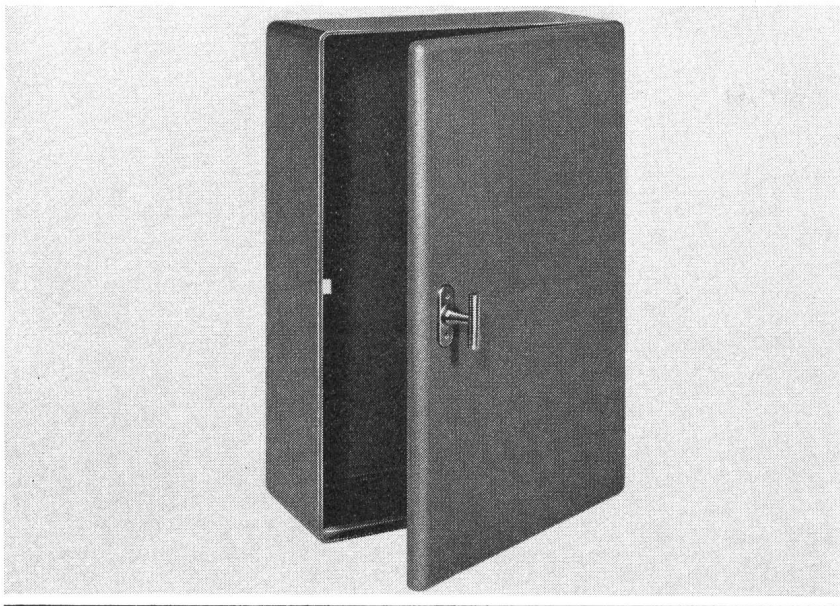

Stahlblech Normkasten in
grosser Auswahl

Alle Kasten sind aus
formgepressten Stahlblech-
Elementen zusammengebaut.
Eine grosse Auswahl an
Verschlußsystemen wie
Riegel und Griff, Riegel und
Steckschlüssel, Kaba-
Zylinder usw. ermöglicht
Ihnen in jedem Fall das
passende einzusetzen. Der
eingebraunte Hammerschlag-
Effektlack garantiert einen
dauerhaften Oberflächenschutz.
Ein gut durchdachtes
System an Einbauprofilen
erleichtert den Einbau
verschiedener Apparate.

GUTOR AG 5430 Wettingen Telephone 056.62525



BAIER-Mauerfräse MF 63i

 SEV-Sicherheitszeichen

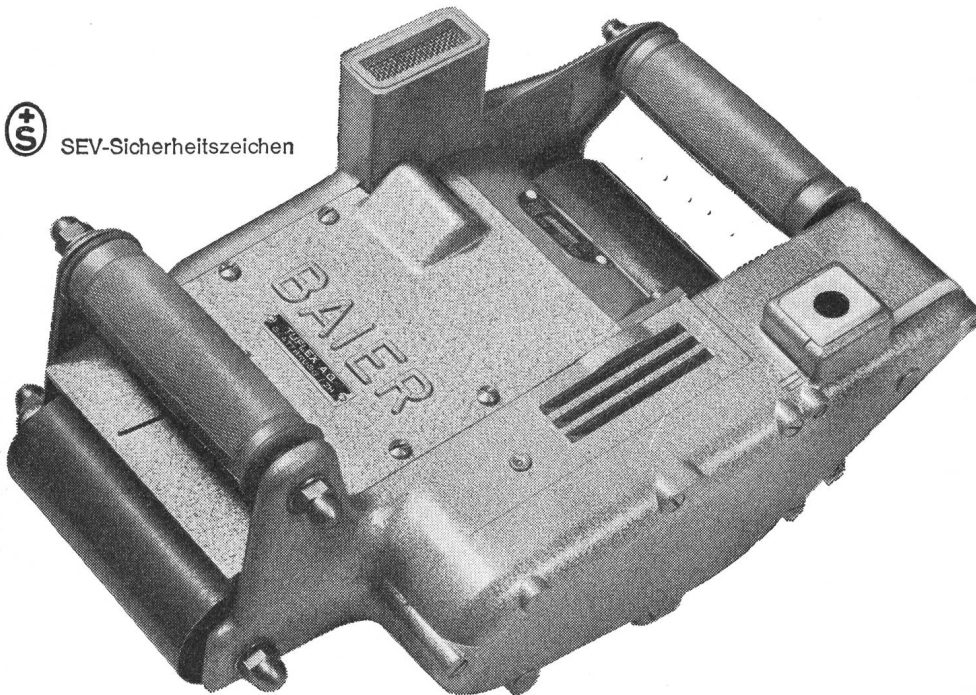

Unentbehrlich für den Elektro- und
Sanitärinstallateur. Mauerwerk wird
schonend bearbeitet – besonders
wichtig bei Zelltonwänden und Leicht-
baustoffen. Radio-, Fernseh- und UKW-
entstört. SEV-Sicherheitszeichen.

Handliche Form

Robuster Motor

Sicherheitsschalter

Hohe Schnittleistung bei kleinem Kraft-
aufwand.

Kein Vibrieren der Maschine dank
breiten Auflagrollen.

Geringe Staubentwicklung.

Schlitzprofil um 20° geneigt. Besserer
Halt der verlegten Rohre.

Nuten bis 45 mm Tiefe und 30 mm
Breite.

Motorleistung 650 Watt – Gewicht nur
8 kg.

TUFLEX AG MASCHINEN - WERKZEUGE - DÜBEL
MACHINES - OUTILS - TAMPONS **Flughofstrasse 35, 8152 Glattbrugg/ZH ☎ 051/83 69 66**

XPELAIR

Ventilatoren

XPELAIR

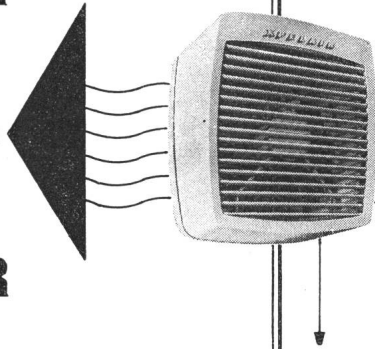

Kein Luxus, sondern hygienische Notwendigkeit für alle Räume, in denen Menschen sich aufhalten. 15 Modelle. Einbau in Glas oder Mauerwerk. Mit Zugkordel oder Fernsteuerung. Spezialmodelle für Dachmontage oder Dunkelkammern. Nun auch mit Fettfilter für 9"- und 12"-Geräte.

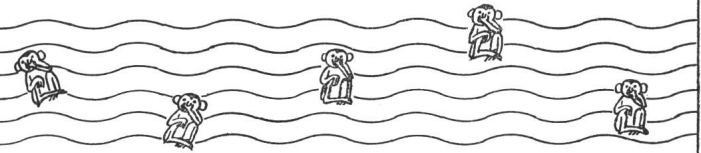

Günstig im Preis. Auch Sie können (sollen) sich einen XPELAIR (sprich ixpelär) leisten. Erhältlich im guten Elektrofachgeschäft. WOODS AG, Abteilung XPELAIR, Kernstrasse 57, 8026 Zürich
Telefon 051 / 52 00 44
Gratis ausführlicher Farbprospekt!

salvis

Vakuum-trockenschränke

Optimale Raumausnutzung
Hohe Genauigkeit
Lieferbar mit Mantelheizung
oder direkt beheizten Tablaren

Salvis AG.
Fabrik elektr. Apparate
6015 Reussbühl-Luzern
Telefon 041 5 21 51

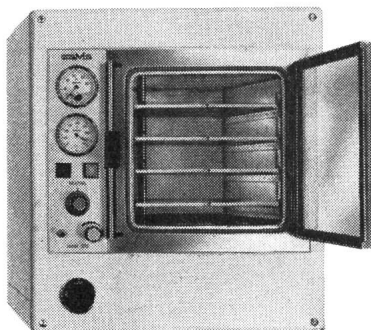

Rostschutz- und Dichtungslacke TEROLIN-Kitte

Terolin

Seit
50 Jahren
bewährt

hitze-, kälte-, säurebeständig,
wasserdicht und immer
elastisch.

TEROLIN-Lack schwarz

als Stockschutz über Copra-Impfung in der Tag- und Nachtzone sowie Anstrich für Druckleitungsrohre

TEROLIN-Spezialanstriche

für Batterieräume, Freiluftschaltanlagen

TEROLIN-Unterwasserkitte

für Staubecken, Druckleitungsrohre, Schieberanlagen, Betonsockel bei Gittermasten

Verlangen Sie bitte Vertreterbesuch für Ihre Rostschutzprobleme. Tel. (061) 41 38 92.

TEROLIN AG

4132 MuttENZ

Postfach

Bizenenstr. 55

Qualitäts-Drosselspulen und TRANSFORMATOREN

EAB

ELEKTROAPPARATEBAU AG
2608 Courtelary
Telephon (039) 4 92 55

1- und 3-phasig 1 VA bis 65 kVA

- Regeltransformatoren
- Transformatoren mit Schnittbandkernen und für gedruckte Schaltungen mit reduzierten Abmessungen und Preisen
- ETA thermische und magnetische Auslöser

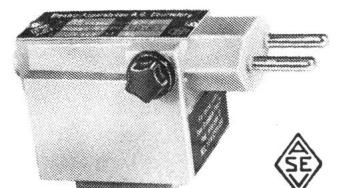

Verlangen Sie unseren Katalog Nr. 30

Ob gross oder klein — ein **IMHOF** -Gehäuse muss es sein!

Über 150 Standardgrößen und -ausführungen des IMHOF-Normgehäuseprogramms stehen für die Verwendung in Elektronik und Automation zur Verfügung.

Sämtliche Modelle, ob Stahl oder Aluminium, sind von sehr robuster Bauart.

Ob Minibox, Pult, Tisch- oder Bodenmodell, die eleganten und zeitgemässen Formen werden auch Sie begeistern.

Zubehörteile wie Handgriffe, Chassis, Einschubrahmen und Teleskopschienen sind rasch und preisgünstig ab Lager Zürich lieferbar.

Verlangen Sie Kataloge und Preislisten vom Generalvertreter.

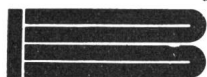
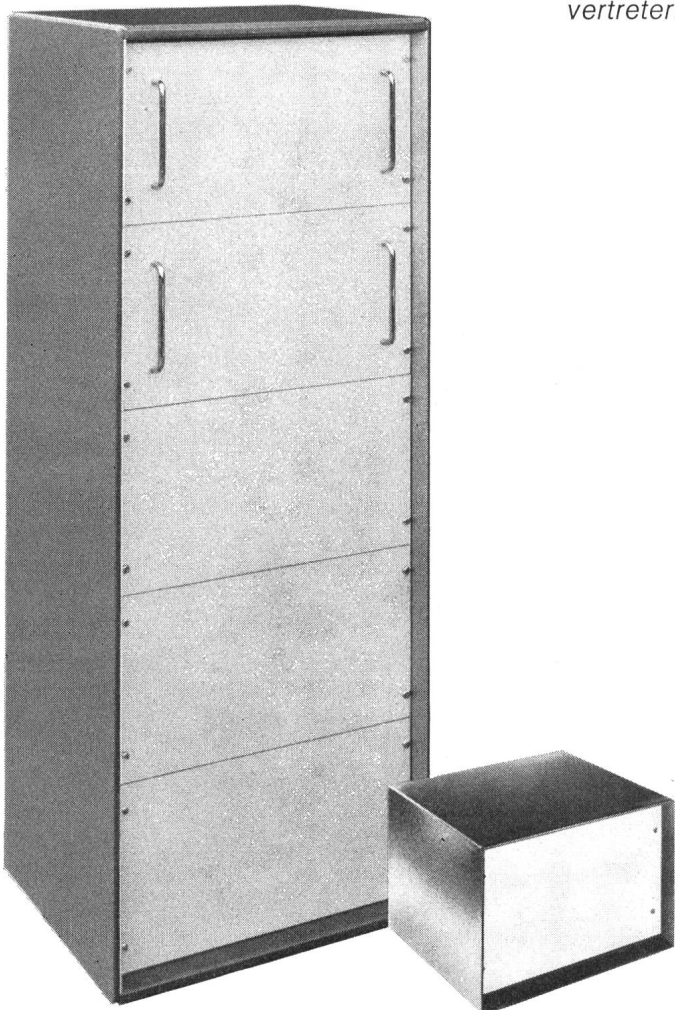

WALTER BLUM PHYSIKALISCH-ELEKTRONISCHE PRODUKTE
8037 ZÜRICH · HÖNGGERSTRASSE 115 · TEL. 051/42 23 42 · TELEX 53294

KACO

Relais

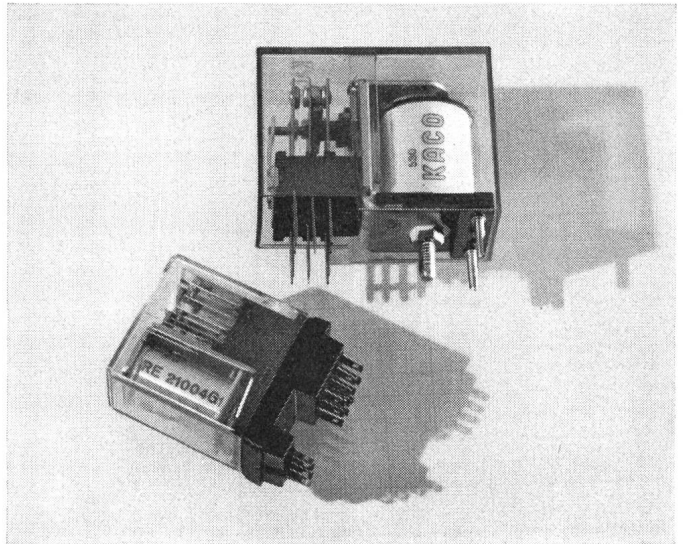

30 · 10⁶ Schaltspiele (mechanisch)



Hohe Isolationswerte und geringe Eigenkapazität des Kontaktsatzes

Typ	Kontakte (max.)	Spulen- spannung V-(max.)	Schalt- leistung VA	Ausführung		
				Löt- fahnen	steck- bar	f. gedr. Schalt.
RA	2 x u	60	40	x		x
RA	1 x u	60	150	x		x
RB	4 x u	140	30	x		x
RB	3 x u	140	100	x		
RB	a, r	140	200	x		
RB	2 x u	140	100			x
RC	2 x u	140	100		x	x
RD	6 x u	455	120	x		
RE	4 x u	150	30	x	x	x
RF	2 x u	260 oder 440~	1500	x		x
RF	1 x a		2000	x		x



Preisgünstig und in kleineren Mengen ab Lager Zürich lieferbar



Beratung und Datenblätter durch

FABRIMEX

Fabrimex AG · Kirchenweg 5 · 8032 Zürich · Tel. 051/47 06 70



Des Zeichner's Herz schlägt für ALPIA

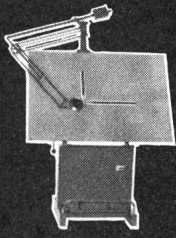

ALPIA kann ganz wunschgemäß ausgerüstet werden, so mit Gegengewicht-Zeichenmaschine PRO SIGNA STANDARD,

oder auch so:

Das ist so richtig der Zeichentisch, an dem mir meine Arbeit Freude macht!

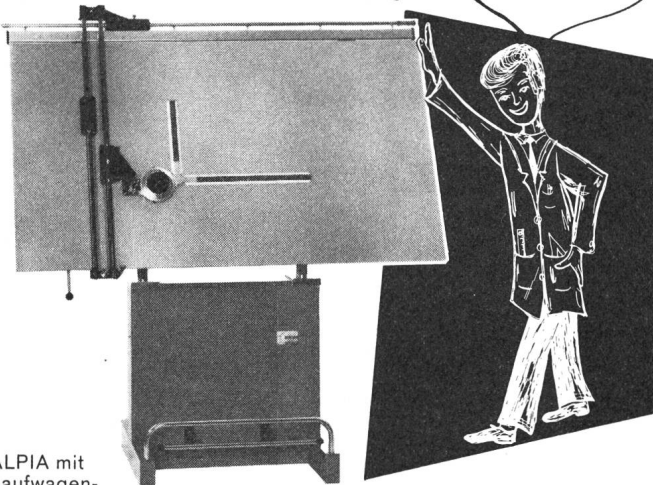

ALPIA mit Laufwagen-Zeichenmaschine PRO SIGNA

Ja, es ist verständlich, dass des Zeichners Wahl auf ALPIA fällt. Denn für seine Verstellmöglichkeiten verdient ALPIA die höchste Note:
Durch einfaches Auslösen mittels Fussvorrichtung verstellt sich das Brett federleicht. Die gewünschte Höhenlage wird mit nur leichtem Fingerdruck fixiert. Davon unabhängig kann das Brett in der Schräglage beliebig verändert werden, stufenlos von horizontal bis vertikal.

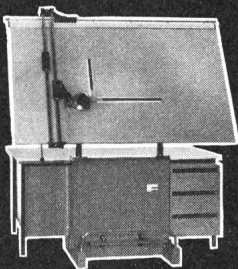

ALPIA, kombiniert mit unserem Pultzeichentisch MASTER, vollbringt beste Raumausnutzung, was dann bei Reihenaufstellung im Zeichensaal hervorragende Möglichkeiten bietet!

13

GRAB+WILDI AG

8023 ZÜRICH Seilergraben 61 Tel. 051/32 57 88-89
Verkaufslokal und Ausstellung

8902 URDORF bei Zürich Tel. 051/98 76 67-68

Vom 9. bis 13. September 1969 können Sie sich ALPIA an der Büfa in Zürich-Oerlikon, Halle 1, Stand 102 ansehen, und seine vielgerühmten Vorteile prüfen. Wir freuen uns auf Ihren Besuch!

INTERNAT. RECTIFIER

Brückengleichrichter

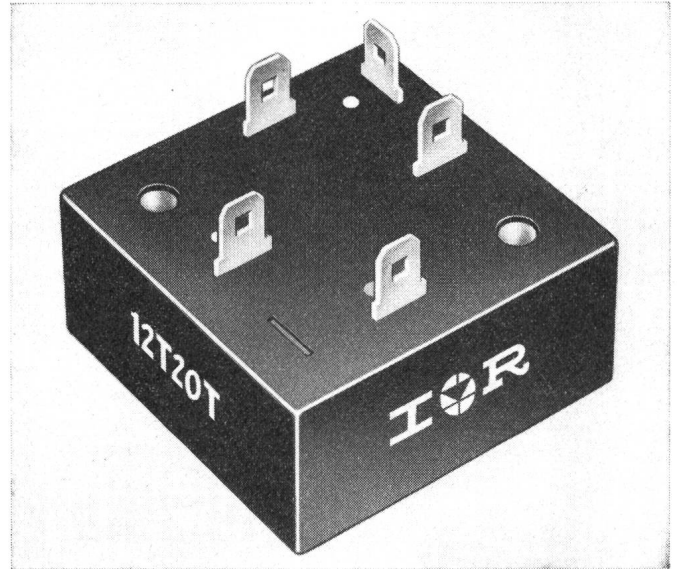

Kompakte, vergossene Ausführung



Grosse Überlastfähigkeit



Einfache Montage, für Löt- oder Steckverbindungen

Typ	Nennstrom 50° C A	Phasen	Spannungsbereich V	Spitzenstrom 10 ms A
BS	1	1	100- 800	40
18 DB	1,8	1	200-1000	35
3 SB	3	1	50-1000	40
5 B	3,8	1	50- 400	200
5 SB	5	1	50-1000	120
7 B	7,5	1	50-1000	150
10 B	10	1	50-1000	200
4 T	3,5	3	50-1000	40
6 T	6,5	3	50-1000	120
9 T	10	3	50-1000	150
12 T	10,5	3	50- 800	500



Fertigung in europäischen Werken



Verlangen Sie Druckschriften und Beratung

Interelectronic

Interelectronic E. Oertli, Kirchenweg 5
8032 Zürich, Tel. 051/34 84 47

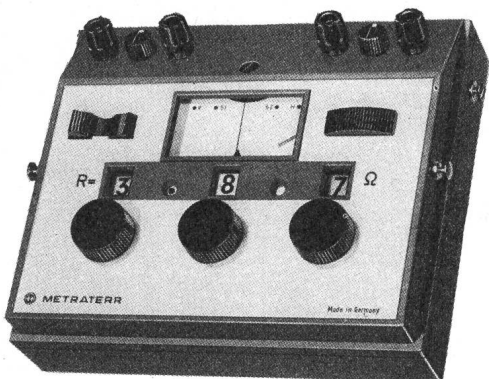

Erdungsmesser

«Metraterr» mit 6 Monozellen, Messbereiche 0–9,99 Ω, 0–99,9 Ω und 0–999 Ω

Messbrücke

in Wheatstone-Schaltung, 6 dekadisch gestufte Messbereiche 0–9,99 Ω, 0–99,9 Ω, 0–999 Ω, 0–9,99 kΩ, 0–99,9 kΩ, 0–999 kΩ

AG für Messapparate Bern

3000 Bern Weissensteinstrasse 33 Telefon 031 45 77 44
Zweigniederlassung 8037 Zürich Telefon 051 44 25 52



Transformatoren

Norm- und
Sonder-Trafo

zweck-
entsprechend
und zuverlässig

durch die
Spezialfirma

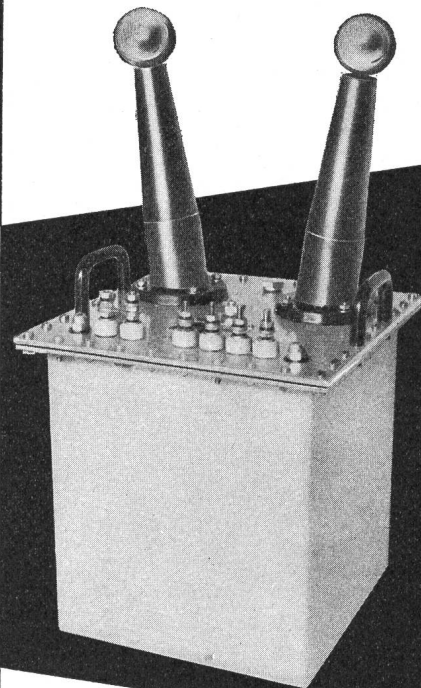

ERNST SCHLATTER AG

Dübendorf/ZH Tel. 051 85 73 00

DIESEL-

bis 450 kW
stationär
oder fahrbar

Stromerzeuger

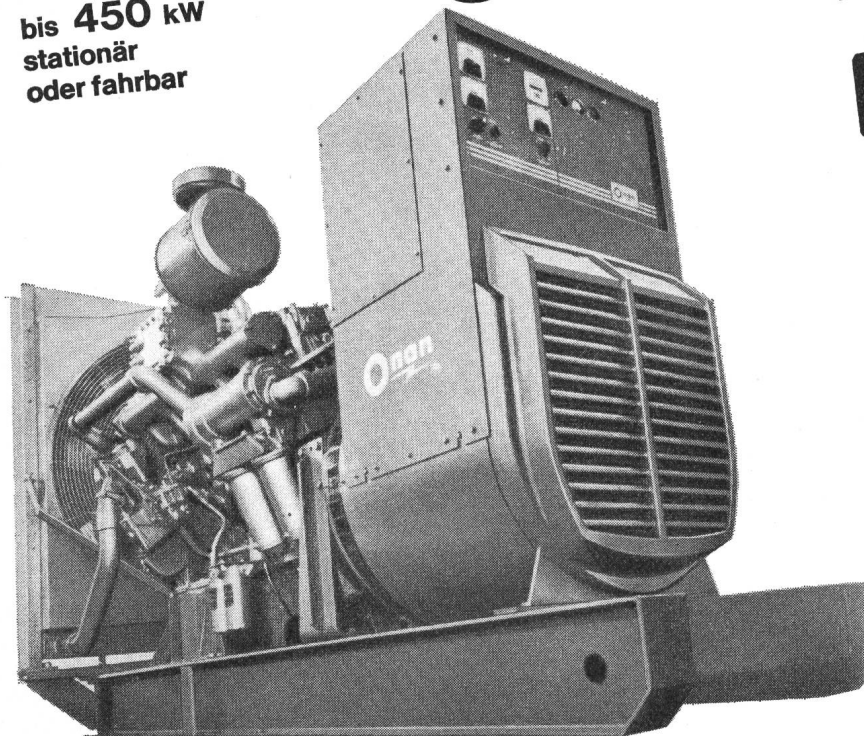

Projektierung und Bau von
Notstromanlagen

für Handbedienung, automatischen
oder vollautomatischen Betrieb
schockgeprüfte Ausführungen

AKSA AG

Ingenieurbureau 8116 Würenlos
Bahnhofplatz Telefon 056 / 3 56 43

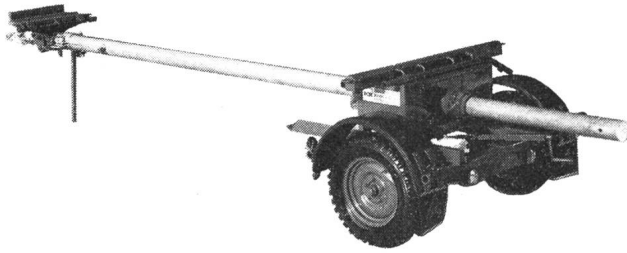

Masse:
Länge wie Bild 5,70 m, ausziehbares Alu-Rohr bis 9,70 m;
geeignet für Mastentransporte bis 14 m.

Der K + B Mastenanhänger

- mit pat. Alu-Rohrstangenlenkung
- entwickelt in Verbindung mit Fachleuten der Elektrizitätswerke
- dem SVG entsprechend



Ködel + Böhm
Fahrzeugwerke
Lauingen/Donau

Generalvertretung für die Schweiz und Liechtenstein

O. MORGENTHALER

6002 LUZERN Postfach 461 Tel. 041/36 16 80

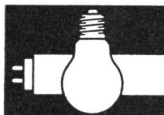
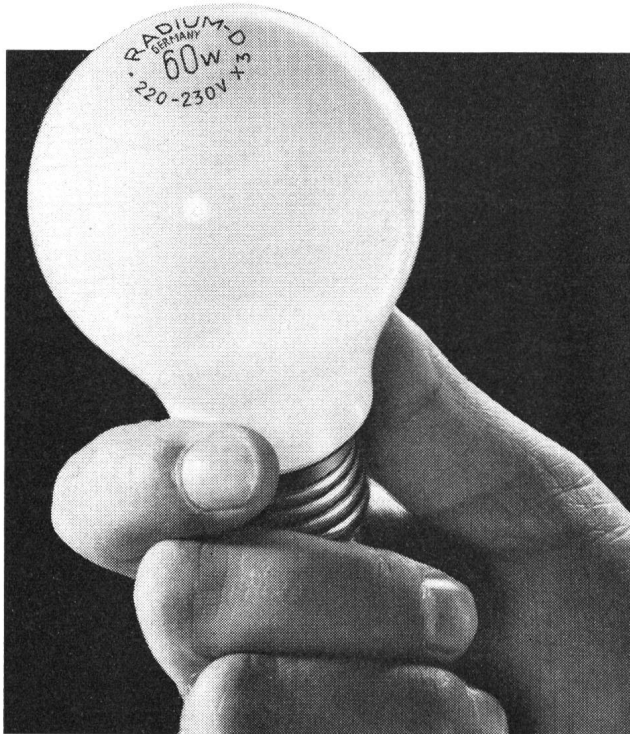

Radium Lampen
weil gutes Licht so wichtig ist

Generalvertretung für die Schweiz:
H. Baumann & Cie., Inh. W. Wyss & Co. elektrotechn. Artikel en gros
8031 Zürich 5, Josefstr. 106, Tel. (051) 42 41 33



HALLAUER ROHRE

sind gut
und schnell verlegt



Bezug durch Grossisten

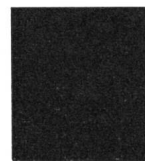

Isolierrohrfabrik
Hallau AG Hallau

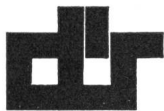

TRANSFORMATOREN

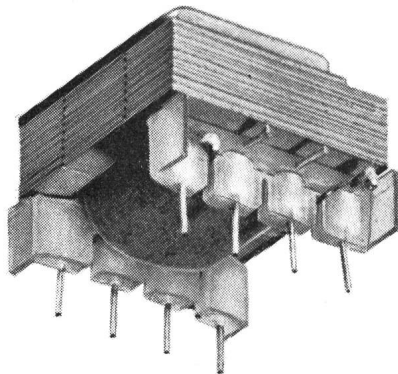

SEV-geprüft

DÜR-QUALITÄT

EIN- + DREIPHASEN

**TRANSFORMATOREN FÜR
GEDRUCKTE SCHALTUNGEN**

für Elektronik - Apparate - Maschinenbau

Ein Beispiel aus unserem Programm

O. DÜR AG 8046 ZÜRICH
WEHNTALERSTRASSE 276 TELEFON 051 - 48 52 25
TRANSFORMATORENFABRIK

Wir bauen in Form und Technik vollendet:
 Transformatorenstationen
 Schalt- und Steuerpulte
 Pneumatische Verteilschränke
 Zähler- und Hauptverteilungen
 Steuerungen für Fabrikationsabläufe
 Leucht- und Symbolschaltbilder
 Stahlkonstruktionen aus Pressprofilen

SANFI

SANFI AG Schaltanlagen für die Industrie
 8153 Rümlang-Zürich Telefon 051 / 83 88 22

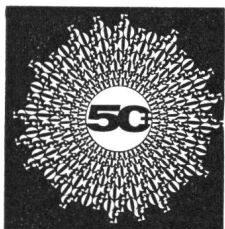

50^e
Comptoir Suisse
Lausanne
 13 – 28 sept. 1969

Hôtes d'honneur: Tchécoslovaquie et Mexique.
 Hôte officiel suisse: Canton de Zurich.

STS POOL DER NEUE STELLENSERVICE FÜR DIE TECHNISCHEN BERUFE AUF GEGENSEITIGKEIT

Was ist STS-Pool? — Dies ist der Titel unserer neuen Druckschrift, die wir Arbeitnehmern und Arbeitgebern gern kostenlos zusenden. Sie erklärt Ihnen die vielen Vorteile unseres neuen Vermittlungssystems «mit Mitspracherecht». Sie erhalten die Schrift auf telefonische Anfrage oder gegen Einsendung des untenstehenden Talons. Eine Postkarte genügt auch.

Falls Sie eine Stelle suchen . . . dann verlangen Sie gleichzeitig unverbindlich unsere neueste, komplette Liste «Offene Stellen» Ihrer Fachrichtung mit ausführlicher Wegleitung und einem Anmelde-/Bewerbungsformular (Dokumentation für Stellensuchende).

Falls Sie einen Mitarbeiter benötigen . . . wir senden Ihnen gern eine Gratis-Probenummer unserer neuesten, kompletten Liste «Stellenbewerbungen» Ihrer Branche mit ausführlicher Wegleitung und mit einem Anmeldeformular für offene Stellen (Dokumentation für Personalsuchende).

Bestell-Talon (Ausschneiden. Zutreffendes bitte ankreuzen)

Senden Sie mir unverbindlich und kostenlos:

- 1 Druckschrift «Was ist STS-Pool?»
- 1 komplette Dokumentation für Stellensuchende
- 1 komplette Dokumentation für Personalsuchende

Nur für Firmen: Senden Sie mir zusätzliche Anmeldeformulare für offene Stellen, da ich mehrere Stellen zu besetzen habe. In Blockschrift oder mit Schreibmaschine:

Name, Vorname bzw. Firma: _____

Berufsbezeichnung bzw. Branche: _____

Genaue Adresse mit Postleitzahl: _____

Adressieren an:

STS-Pool, Schweiz. Technische Stellenvermittlung
 8004 Zürich, Kanzleistrasse 17

Telefon (051) 23 54 26. Sprechstunden von Montag bis Donnerstag von 14 Uhr bis 18 Uhr oder auf spezielle Vereinbarung.

Electro-Mica AG

8753 Mollis/GL Tel. 058/4 41 24

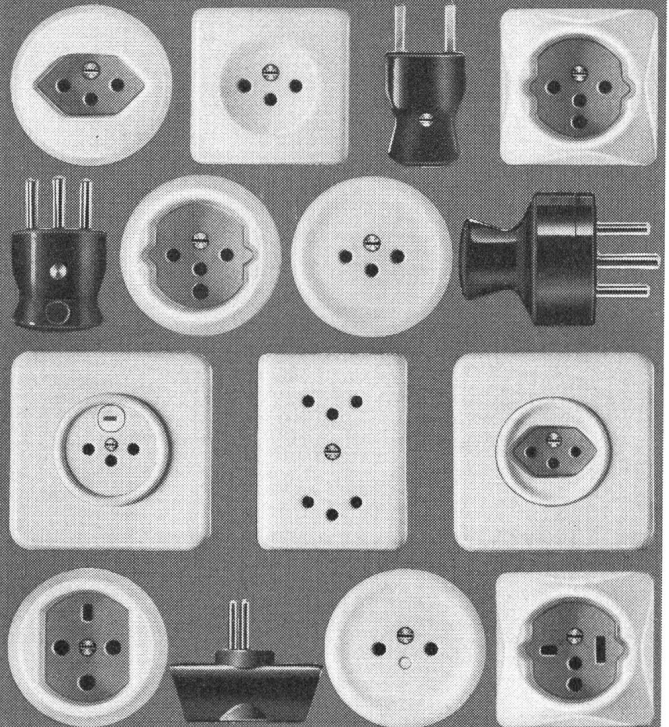

Haushalt- und Apparate-Steckkontakte
 SEV-geprüft
 führen alle Elektro-Grossisten

Zentralenchef

(evtl. Stellvertreter)

E. W. Betriebsleiter (Gemeindewerk mit Hydr. Anlagen) seit über 20 Jahren in gleicher Stellung sucht sich umständehalber zu verändern. In Betracht kommt Vorgesetztenstelle in Zentrale, Unterwerk usw., vorzugsweise im Tessin oder Bündnerland.

Offerten erbeten unter Chiffre B 239 Z an die Administration des Bulletins SEV, Postfach 229, 8021 Zürich.



In unserer elektrothermischen Abteilung ist die qualifizierte Stelle eines

Elektrokonstruktors

neu zu besetzen. P 05.14016

Das Tätigkeitsgebiet umfasst neben den Konstruktions- und Zeichnungsarbeiten auch die Kundenberatung und Offertenausarbeitung. Bei Eignung Stellvertreter des Abteilungschefs. 240

Bewerbungen mit Angaben über Ausbildung und bisherige Tätigkeit an **ZENT AG BERN**, Personalchef, 3072 Ostermundigen, Tel. (031) 51 14 11.

dipl. Kontrolleur oder dipl. Elektroinstallateur

findet interessanten ausbaufähigen Posten, wobei ihm die Durchführung von Installations-Kontrollen in Wohnungs- und Industriebauten, sowie die Projektierung von Fabriken und öffentlichen Bauten anvertraut werden.

Bewerber mit Interesse an gutbezahlter Dauerstelle melden sich beim

Ingenieur-Bureau W. Jakob, Ing. SIA,
Maurerweg 10, **2500 Biel**.
Telefon (032) 2 05 33.

Höhere Technische Lehranstalt Muttenz

Das Technikum beider Basel eröffnet im Herbst 1970 seine Fachabteilungen Maschinenbau, Elektrotechnik und Tiefbau. Es werden deshalb folgende hauptamtliche

Lehrstellen

ausgeschrieben:

238

MATHEMATIK (inkl. elektronisches Rechnen)

PHYSIK

DEUTSCH / ENGLISCH

WIRTSCHAFTS- und SOZIALWISSENSCHAFTEN
(Wirtschaftslehre, Soziologie, Psychologie)

MASCHINENBAU

(Mechanik, Festigkeitslehre, Maschinenelemente, Konstruieren)

TIEFBAU (Baustatik, Konstruktionslehre)

Die Dozenten für Physik, Maschinenbau und Tiefbau werden im ersten Jahr nur ein Teilpensum unterrichten, um daneben am Aufbau ihrer Laboratorien mitwirken zu können. P 03-1340

Stellenantritt: Frühling/Sommer 1970

Unterrichtsbeginn: November 1970

Für diese Lehrstellen suchen wir Persönlichkeiten mit abgeschlossenem Hochschulstudium und mehrjähriger erfolgreicher Industrie- bzw. Unterrichtserfahrung, die fähig sind, ihr Wissen unter Verwendung moderner Unterrichtsmethoden auf dem Niveau einer HTL weiterzuvermitteln.

Bewerbungen mit Lebenslauf, Photo, Referenzen und allfälligen Publikationen sind bis am 1. November 1969 an die **Direktion der Höheren Technischen Lehranstalt Muttenz**, Kirchplatz 3, **4132 Muttenz**, Tel. (061) 42 16 00, zu richten. Diese Stelle erteilt auch Auskunft über die Anstellungsbedingungen.

Elektrizitätswerk der Stadt Luzern

Für unsere Projektierungsabteilung suchen wir einen P 25-7652

Elektroingenieur-Techniker

Arbeitsgebiete:

Bearbeitung von Unterwerken und Schaltanlagen, Schutzeinrichtungen, Überwachungs- und Fernwirkanlagen. 235

Anforderungen:

Diplom einer schweizerischen Höheren Technischen Lehranstalt, einige Jahre Praxis erwünscht.

Wir bieten:

Vielseitiges Tätigkeitsgebiet in kleinem Arbeitsteam, fortschrittliche Arbeitsbedingungen, Aufstiegsmöglichkeiten, Sozialleistungen und Pensionskasse, Fünftagewoche.

Bewerbungen sind mit den üblichen Unterlagen zu richten an die

Direktion des Elektrizitätswerkes der Stadt Luzern, Postfach 397, 6002 Luzern.

Am Mondprogramm mitzuarbeiten

ist längst schon unsere Aufgabe. Und für Sie haben wir die grosse Chance, dabei zu sein, wenn im November Apollo 12 die nächste Reise unternimmt. Neben diesen grossen und präzisen Aufgaben haben wir aber noch andere Probleme zu lösen. Ideen müssen verwirklicht und Steuerungsprobleme gelöst werden. In einem jungen, dynamischen Team mitzuarbeiten, 246

das ist der Wunsch von vielen.

Diesen Wunsch können wir Ihnen erfüllen, wenn Sie:

- ein gut ausgebildeter Elektroingenieur HTL sind
- über gute Kenntnisse in Elektromechanik und Elektronik für Bauelemente verfügen.

Unsere Firma ist in einer grossen Phase der Expansion und da können Sie sich vorstellen, wie sehr wir Ihre Initiative schätzen. Ihr künftiger Chef, den Sie sofort anrufen sollten, wird gerne mit Ihnen alle Probleme diskutieren.

Unser Betrieb steht neben dem neuen Fernsehstudio in Zürich-Seebach und verfügt über eine moderne Kantine.

Rufen Sie uns an, damit wir über Ihr künftiges Salär sprechen können.

Micro-Electric AG

Schärenmoosstrasse 117

8052 Zürich

Telefon (051) 48 26 50 (intern 24)

Wir suchen für unsere Installationsabteilung einen
P 25-2045

Chefmonteur

(evtl. mit Meisterdiplom)

Der Aufgabenbereich umfasst die Leitung eines Teils unserer Installationsabteilung, Ausarbeiten von Installationsprojekten und Offerten, Führung von Montagepersonal. 244

Wir bieten einem initiativen Bewerber eine interessante, weitgehend selbständige und gutbezahlte Tätigkeit mit neuzeitlichen Anstellungsbedingungen (Fünf-Tage-Woche, Pensionskasse, gute Sozialleistungen).

Interessenten sind gebeten, ihre Offerten mit den üblichen Unterlagen zu richten an

Frey + Cie. Elektrotechnische Unternehmen, Hirschmattstrasse 32,
6002 Luzern, Telefon (041) 23 66 33.

Uetikon am See

Infolge Pensionierung des bisherigen Inhabers ist die Stelle eines 242

Sekretärs der gewerblichen Betriebe

(Elektrizitäts- und Wasserversorgung)

neu zu besetzen.

Der Aufgabenkreis umfasst die selbständige Führung der Verwaltung der Elektrizitäts- und Wasserversorgung der Gemeinde (ohne Rechnungsführung).

Für einen kaufmännischen- oder Verwaltungsangestellten mit technischer Begabung, Elektrotechniker oder Elektriker mit kaufmännischer Ausbildung bietet sich ein interessanter, selbständiger und ausbaufähiger Aufgabenkreis.

Anmeldungen sind mit den üblichen Unterlagen bis spätestens 5. September an den Gemeinderat 8707 Uetikon am See zu richten. Nähere Auskunft erteilt gerne der Gemeinderatsschreiber unter Telefon (051) 74 01 25. Der Gemeinderat

Suisselectra

Wir sind unter anderem auf den Gebieten der Energieerzeugung und -Verteilung im In- und Ausland tätig und suchen zur Verstärkung unserer Planungsgruppen folgende neue Mitarbeiter:

dipl. Elektroingenieur

für die Projektierung und die Montageleitung der elektrischen Ausrüstung thermischer Zentralen.

Ingenieur

Richtung Elektrotechnik

für die Projektierung, Ausschreibung und Vergabung, Detailbearbeitung und Montageüberwachung von Generatoren- und Transformatorenanlagen. P 03-293

Ingenieur-Techniker HTL

Richtung Schwachstrom oder Hochfrequenztechnik

für die Gruppe Automation und Regeltechnik zur Bearbeitung von Fragen der modernen Steuerungstechnik und der Datenauswertung. 245

Ingenieur-Techniker HTL

Richtung Schwachstrom

für Projektierungsarbeiten im Bereich der Installationstechnik.

Wir erwarten ausgeprägten Sinn für Zusammenarbeit, Kontaktfähigkeit für den Verkehr mit den Bauherrschaften, Lieferanten und Unternehmern, einige Jahre Erfahrung auf den erwähnten Gebieten, gute Kenntnisse der deutschen, französischen und wenn möglich englischen Sprache (weitere Sprachkenntnisse, insbesondere Spanisch erwünscht), und den Willen, bei der Lösung der sich stellenden Probleme mit der neuesten technischen Entwicklung Schritt zu halten.

Bewerbungen mit den üblichen Unterlagen sind erbeten an die **Suisselectra**, Schweizerische Elektrizitäts- und Verkehrsgesellschaft, Malzgasse 32, **4000 Basel 10**, Tel. (061) 25 94 30.

BKW

Wir suchen für unsere Betriebsabteilung

Ingenieur-Techniker HTL

deutscher Muttersprache, möglichst mit Französischkenntnissen, die Freude haben an Projektierung, Bau und Betrieb von Hoch- und Niederspannungsnetzen, sowie von 150-, 50- und 16-kV-Transformatorstationen. Erfahrung angenehm aber nicht Bedingung. Junge Bewerber werden eingearbeitet. 234

Wir bieten angenehme Arbeitsbedingungen, 5-Tage-Woche und gute Sozialleistungen.

Schreiben oder telefonieren Sie bitte an

BERNISCHE KRAFTWERKE AG.
Bahnhofstrasse 12, **2501 Biel**,
Telefon (032) 2 47 01.

P 06-1103



Wir sind ein mittleres Unternehmen der elektrotechnischen-elektronischen Branche mit grossem Exportanteil. 217

Für die **Weiterentwicklung** bestehender und auf dem Markt durchschlagender Produkte, sowie für die **Neuentwicklung** von elektrotechnischen und elektronischen Apparaten, Dateneingabemitteln und Lochstreifenleser suchen wir gut qualifizierte

Konstrukteure

Unsere neuen Mitarbeiter sollten in der Lage sein, eine Aufgabe vollumfänglich zu übernehmen und ein Produkt in Zusammenarbeit mit Verkauf und Fertigung marktgerecht und fabrikationsgerecht zu konstruieren.

Interessenten mit umfassender theoretischer Ausbildung und praktischer Erfahrung bitten wir, uns ihre Offerten mit den üblichen Unterlagen einzureichen.

GHIEMMETTI AG SOLOTHURN
Fabrik elektr. Schaltapparate
Biberiststrasse, Telefon (065) 2 43 41

CABLES CORTAILLOD

Nous désirons engager un

ingénieur-technicien ETS

à qui sera confié un poste de

cadre de notre département des ventes

247

Le champ d'activité comprend:

- la préparation des offres
- l'examen des problèmes techniques dans le cadre de l'activité commerciale de l'entreprise
- le contact indépendant avec la clientèle
- la rédaction des articles techniques pour nos publications

Nous demandons:

- études complètes de technicien-électricien, si possible spécialisation en courant fort
- connaissance parfaite de l'allemand et du français
- si possible bonnes notions d'anglais
- facilité d'adaptation et esprit de collaboration
- caractère irréprochable, bonne présentation, forte personnalité
- âge idéal 28-35 ans

Nous offrons:

- Champ d'activité varié et intéressant
- statut de cadre dans une entreprise moderne avec possibilités d'avancement
- rémunération à la hauteur des exigences
- institutions sociales modernes
- semaine de 5 jours, installations sportives

Les candidats sont invités à présenter leur offre manuscrite accompagnée d'un curriculum vitae, d'une photographie et des copies de certificats en indiquant leurs références, au service du personnel, Câbles Electriques, 2016 Cortailod, tél. (038) 6 42 42. Discrétion assurée.

WEIDMANN AG

sucht

Elektroingenieur (Fachrichtung Starkstrom) Dipl. Ing. ETH oder EPUL

Dem geeigneten Bewerber möchten wir wichtige **Aufgaben** übertragen in **Entwicklung** (Planung, Überwachung und technisch/kommerzielle Auswertung von Versuchen) im Zusammenhang mit der Anwendung von Transformatorboard sowie **Kundenberatung** (Empfang bzw. Besuch und Beratung einer internationalen Kundschaft); evtl. weitere Aufgaben (wie Literatur-Recherchen, Betreuung des technischen Kataloges usw.).

Erforderlich sind: vertiefte Kenntnisse des Baues von Leistungs-Transformatoren, Erfahrungen im Laborbetrieb; Freude an selbständigem Arbeiten; Sprachkenntnisse. 215

Wir beabsichtigen, nach gründlicher Einarbeitung dem Bewerber auch die Führung der Verkaufsabteilung und des elektrotechnischen Labors während der Abwesenheit des Direktors zu übertragen.

Wir bieten eine abwechslungsreiche, **ausbaufähige Stellung**; die Erteilung der Prokura würde raschmöglichst erfolgen. Neben unseren ausgebauten Sozialleistungen kann dem Bewerber auf Wunsch eine moderne Firma-Wohnung vermittelt werden.

Ihre ausführliche Bewerbung oder vorläufige Kurzofferte erbitten wir an Herrn Dr. F. Tschudi, Delegierter des Verwaltungsrates der

H. WEIDMANN AKTIENGESELLSCHAFT, 8640 Rapperswil

WEIDMANN AG

LE SERVICE DE L'ÉLECTRICITÉ de la
Ville de Monthey

cherche un

227

contrôleur des installations électriques intérieures diplômé

Faire offres manuscrites en y joignant les
pièces habituelles, à la Direction des Ser-
vices Industriels de la Ville de Monthey.

ELEKTRO-WATT INGENIEURUNTERNEHMUNG AG

sucht

P 44-1824

Elektroingenieur

für die Projektierung von Anlagen der **Nachrichten- und Fernwirktechnik** (Trägerfrequenz-, Richtstrahl-, Fernsteuer-, Fernmess- und Telefonanlagen). Die Tätigkeit umfasst Vorstudien, Kostenschätzungen, Ausschreibungen und Offertvergleiche, Bestellungsbearbeitung und Inbetriebsetzungen im In- und Ausland.

Die Bewerber sollten auf einem der angeführten Fachgebiete Erfahrung besitzen und mindestens eine Fremdsprache beherrschen. 219

Interessenten wollen bitte ihre Anfragen unter dem Kennzeichen G1 an das

Personalbüro der **Elektro-Watt, 8022 Zürich**, Postfach, Telefon (051) 23 76 41, richten.

Auf Wunsch wird ein Bewerbungsformular abgegeben.



infolge Pensionierung des bisherigen Stelleninhabers suchen wir baldmöglichst einen Mitarbeiter als OFA 52.685.002/1

Chef für das Büro Energieverrechnung und Zählerwesen

Herren, die auf dem Gebiet des Tarif- und Vertragswesens, der Elektrowirtschaft und Elektrizitätsanwendung sowie der Energieverrechnung und der Energiemessung Erfahrung haben und Schriftgewandtheit besitzen, bitten wir um Bewerbungen mit den üblichen Ausweisen und Unterlagen an 231

Nordostschweizerische Kraftwerke AG,
Betriebsdirektion, Postfach, 5401 Baden.

Signaltechnik — Elektronik — Automatik



Unternehmen für die Entwicklung und Fabrikation von Lichtsignal- und Verkehrssicherungsanlagen, sowie allgemeiner elektronischer Apparate, in schöngelegtem Vorort von Luzern sucht P 25-67

Elektroingenieur

mit Studium an einer HTL

241

für schöpferische, interessante und selbständige Tätigkeit im Konstruktionsbüro.

Wir erwarten Einfallsreichtum im Entwerfen und Konstruieren von Elektronik-Apparaten und Geräten der allgemeinen Schwachstromtechnik. Bei Eignung und entsprechendem Einsatz bestehen Aussichten zur Beförderung.

Von den Bewerbern erhoffen wir gute Charaktereigenschaften und Sinn zur Zusammenarbeit. Wir bieten leistungsgerechtes Salär, 5-Tage-Woche und angenehmes Arbeitsklima.

Bitte senden Sie die üblichen Unterlagen an die Direktion der

ASEGA
AKTIENGESELLSCHAFT
MEGGEN

Telephon (041) 37 17 17



Wir suchen einen

P 05.2028

dipl. Elektroingenieur

als Adjunkt des Chefs der Bau- und Betriebsabteilung.

Dieser Chefbeamte hat sich vor allem mit allgemeinen Studien, Entwicklungsproblemen und Untersuchungen zu befassen, wie sie sich in einem grösseren Energieproduktions- und Versorgungsbetrieb ergeben.

Erfordernisse:

Abgeschlossenes Hochschulstudium als Elektroingenieur, einige praktische Tätigkeit in einem Elektrizitätswerk, in der Industrie oder in einer entsprechenden Unternehmung.

Geboten wird:

Anspruchsvolle und vielseitige Tätigkeit; Besoldung im Rahmen der städt. Besoldungsordnung, entsprechend den gestellten Anforderungen. 230

Interessenten sind gebeten, ihre Anmeldung mit den üblichen Unterlagen und Angaben des Gehaltsanspruches einzureichen an den

**Personaldienst des Elektrizitätswerkes der Stadt Bern,
3001 Bern, Postfach 2648, Telefon (031) 25 02 21.**

AUTOPHON

Wir suchen einige

P 37-204

dipl. Elektroingenieure ETH oder EPUL

und

Ingenieur-Techniker HTL

(Richtung Schwachstromtechnik) 233

für die Projektierung und Entwicklung von **HF-Übermittlungsgeräten.**

Wir bieten:

Angenehmes Betriebsklima,
eine interessante und vielseitige
Tätigkeit,
zeitgemässes Gehalt und Pensionskasse.

Bewerbungen mit den üblichen Unterlagen sind zu richten an die

AUTOPHON AG., 4500 SOLOTHURN.

Sprungbrett

Für ein aufstrebendes Fabrikations- und Handelsunternehmen im Raume Aarau-Olten, das auf dem Gebiete der
OFA 67.054.002/7

Antriebs- und Regeltechnik

eine ständig wachsende Kundschaft in der ganzen Schweiz mit hervorragenden Produkten beliefert, suchen wir den
236

Chef des Konstruktionsbüros

In dieser klar umrissenen Führungsaufgabe sehen wir einen elektrotechnisch gut geschulten Fachmann, der dank seinem ausgesprochenen mechanischen Verständnis in der Lage ist, den vielfältigen Kundenwünschen durch optimale Anpassungskonstruktionen gerecht zu werden.

Das Arbeitsgebiet ist äusserst vielfältig und selbständig, weil der weitsichtige Unternehmer seinen leitenden Mitarbeitern grösstmögliche Freiheit in ihrer beruflichen Entfaltung lässt.

Ausgewiesene Fachleute mit einer guten Dosis Führungstalent und Unternehmungsgeist wollen uns ihre Bewerbung unter Kennziffer 100.745 zur streng vertraulichen Behandlung einreichen.



**Häusermann + Co.
Birmensdorferstr. 83
8003 Zürich**

**Unternehmensberatung
und Betriebsorganisationen
Fachgruppe Personal**

Wer sich auf dem Gebiete der Konstruktion verbessern will, findet durch uns attraktive Möglichkeiten.

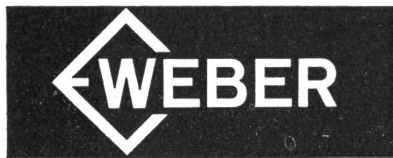

Unsere Labors nehmen in der Entwicklung neuer Produkte eine hervorragende Stellung ein. Für jüngere, initiative

Elektroingenieur-Techniker HTL

bietet sich hier die Chance, interessante und selbständig zu lösende Aufgaben zu übernehmen. P 25-9213

Kurzschlusslabor

Hier suchen wir einen neuen Mitarbeiter für die Entwicklung von Niederspannungs-Hochleistungs-Sicherungen. Er sollte einige Jahre Erfahrung mitbringen und einige Kenntnisse über Lichtbogenprobleme haben. 243

Elektrotechnisches Labor

Unser neuer Mitarbeiter wird sich hier mit Entwicklungsarbeiten für Niederspannungs-Schalt- und Schutz-Apparate beschäftigen. Erfahrungen auf Bi-Metallen und elektromagnetischen Problemen, eventuell auch auf Schaltproblemen, wären ihm von grossem Vorteil.

Wir bieten Ihnen ein angenehmes Arbeitsklima in kleinem Team, sowie Ihren Leistungen und Erfahrungen angepasste fortschrittliche Anstellungsbedingungen.

Ihre Offerte, zusammen mit den üblichen Unterlagen (Zeugniskopien, Handschriftprobe, Lebenslauf usw.) erwarten wir gerne unter dem Kennwort «Kurzschluss-Labor» bzw. «Elektrotechnisches Labor». Bitte adressieren Sie Ihre Bewerbung an unsere Direktion.

Wir sind auch gerne bereit, eine erste Kontaktaufnahme mit Ihnen telefonisch zu führen.

Weber AG

Fabrik elektrotechnischer Artikel und Apparate, 6020 Emmenbrücke, Tel. (041) 5 22 44.

EBM

Grösseres Unternehmen der Stromversorgung in der Region Basel (Jahresumsatz über 500 Mio. kWh) sucht für seine Leitungsbauabteilung P 03-1327

Ingenieur HTL

Arbeitsgebiet:

- Projektierung und Bau von Hoch- und Niederspannungskabel- und Freileitungs-Netzen 237
- Überwachung und Betrieb von Hoch- und Niederspannungs-Netzen
- Mündlicher und schriftlicher Verkehr mit Amtsstellen und Energiebezüglern
- Projektierung und Bau von Strassenbeleuchtungs-Anlagen

Anforderungen:

- Diplom einer höheren technischen Lehranstalt (Technikum), Fachrichtung Starkstrom
- Erfahrung in Elektrizitätswerkbetrieb erwünscht, aber nicht Bedingung
- Schweizer Bürger

Wir bieten:

- Interessante und weitgehend selbständige Tätigkeit
- Zeitgemässe Salarierung
- Fünf-Tage-Woche
- Pensions- und Hinterbliebenenversicherung
- Betriebskrankenkasse

Handschriftliche Bewerbungen mit Bild, Lebenslauf, Zeugnisabschriften, Angabe von Referenzen und Gehaltsansprüchen sind zu richten an die

Direktion der ELEKTRA BIRSECK, 4142 Münchenstein 2



Als führendes Unternehmen auf dem Gebiete des Elektro-Apparatebaues, mit einer Vielfalt an elektrischen, elektronischen und mechanischen Spezialitäten bieten wir einem

Entwicklungsingenieur

hochinteressante Aufgaben auf dem Gebiete der Informationsübertragung über Starkstromnetze.

Über Einzelheiten geben wir Bewerbern mit guten theoretischen Grundlagen jederzeit gerne Auskunft.

Wir bitten Sie um Ihren schriftlichen oder telefonischen Bericht an unsere Personalabteilung für Angestellte.

ZELLWEGER AG

Apparate- und Maschinenfabriken Uster
8610 Uster, Telefon (051) 87 15 71, intern 423.

228





KONTAKTPRESSUNG

Rohrkabelschuhe 0,5—500 mm²

Stoss- und Abzweigverbinder

Vollständiges Werkzeugprogramm

Hand- und Montagezangen
Hydraulische Presswerkzeuge bis 100 t Druck

SODAG-UNIPRESS für Seriewarbeiten

mit auswechselbaren Matrizen

Flachsteckverbindungen

Flachstecker isoliert und unisoliert
Flachsteckleisten / Steck-Schraubklemmen

Presskabelschuhe isoliert und unisoliert

Hitzebeständige Kabelschuhe
Kabelend-Hülsen und -Ösen
Abisolierzangen, Kabelscheren
Kabelhaltebänder aus Polyäthylen

Verlangen Sie unseren Katalog «Elektromaterial»

SODAG AG

8050 Zürich Friesstrasse 17b Tel. 051/46 30 40

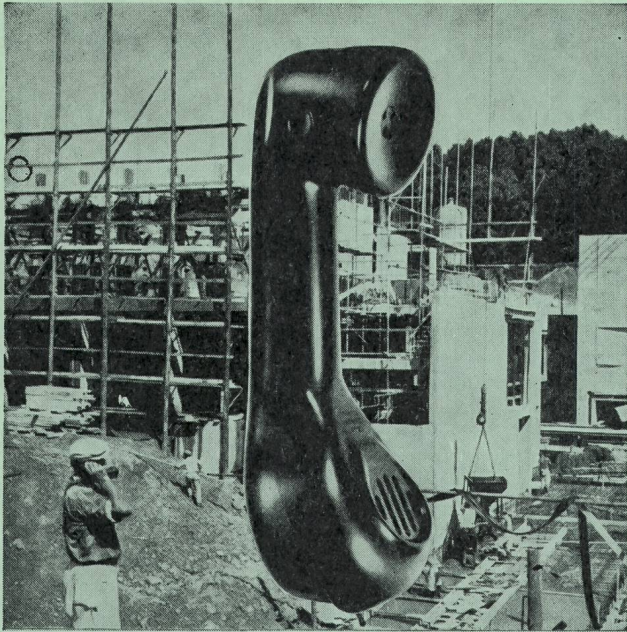

Feldtelefon „Stanofon“

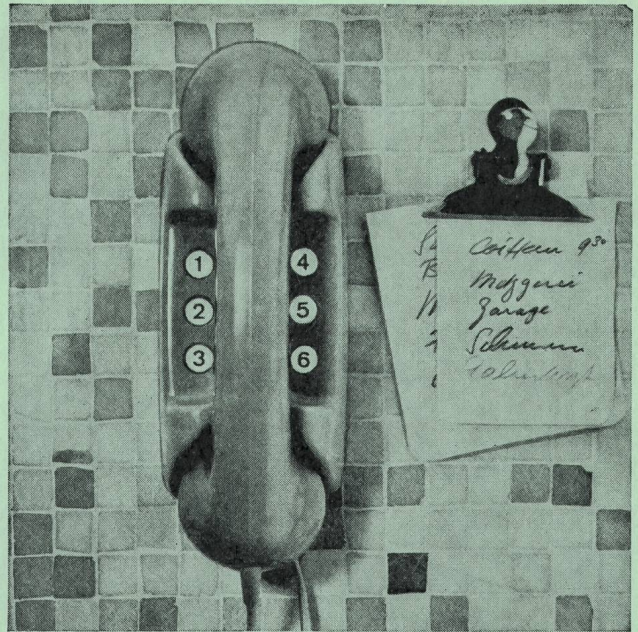

Haustelephon, ohne Amtsanschluss

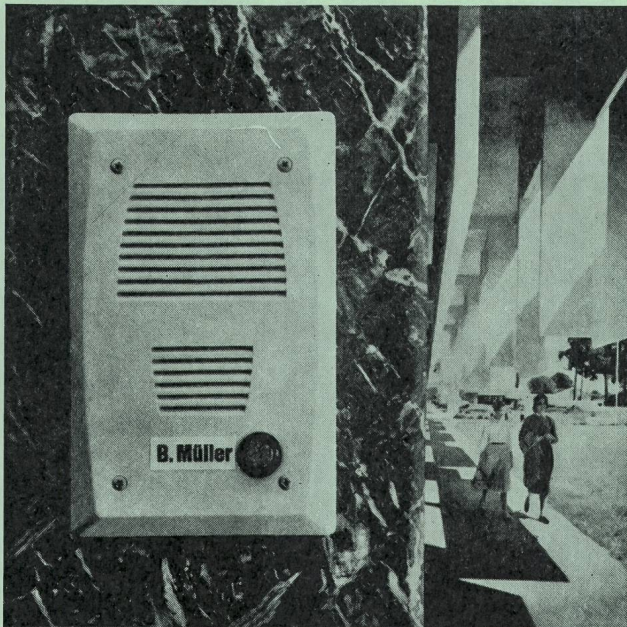

Türlautsprecher

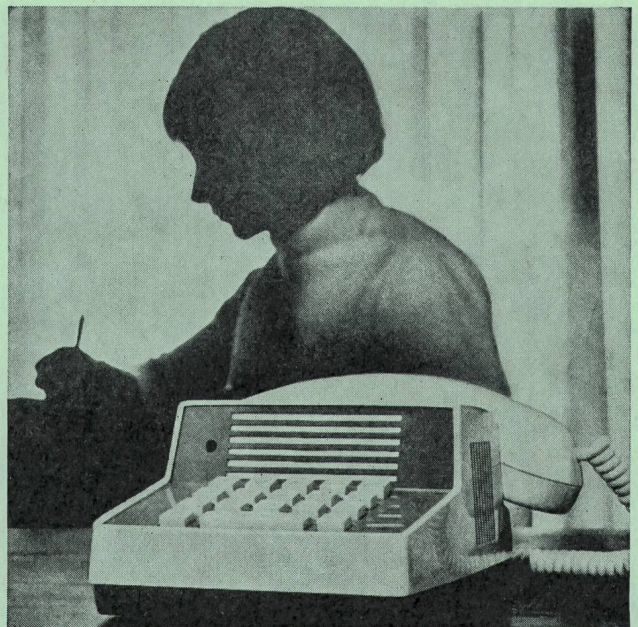

Direktsprech-Anlage

Kontakte von Mensch zu Mensch...

Heute ist das Leben, sei es zu Hause oder im Geschäft, ohne Sprech-Anlagen nicht mehr denkbar. Die **Standard Telephon und Radio AG.**, 8038 Zürich hat für Sie, für jeden Zweck, die geeignete Anlage bereit.