

Zeitschrift: Bulletin des Schweizerischen Elektrotechnischen Vereins
Herausgeber: Schweizerischer Elektrotechnischer Verein ; Verband Schweizerischer Elektrizitätswerke
Band: 61 (1970)
Heft: 4

Werbung

Nutzungsbedingungen

Die ETH-Bibliothek ist die Anbieterin der digitalisierten Zeitschriften. Sie besitzt keine Urheberrechte an den Zeitschriften und ist nicht verantwortlich für deren Inhalte. Die Rechte liegen in der Regel bei den Herausgebern beziehungsweise den externen Rechteinhabern. [Siehe Rechtliche Hinweise.](#)

Conditions d'utilisation

L'ETH Library est le fournisseur des revues numérisées. Elle ne détient aucun droit d'auteur sur les revues et n'est pas responsable de leur contenu. En règle générale, les droits sont détenus par les éditeurs ou les détenteurs de droits externes. [Voir Informations légales.](#)

Terms of use

The ETH Library is the provider of the digitised journals. It does not own any copyrights to the journals and is not responsible for their content. The rights usually lie with the publishers or the external rights holders. [See Legal notice.](#)

Download PDF: 17.03.2025

ETH-Bibliothek Zürich, E-Periodica, <https://www.e-periodica.ch>

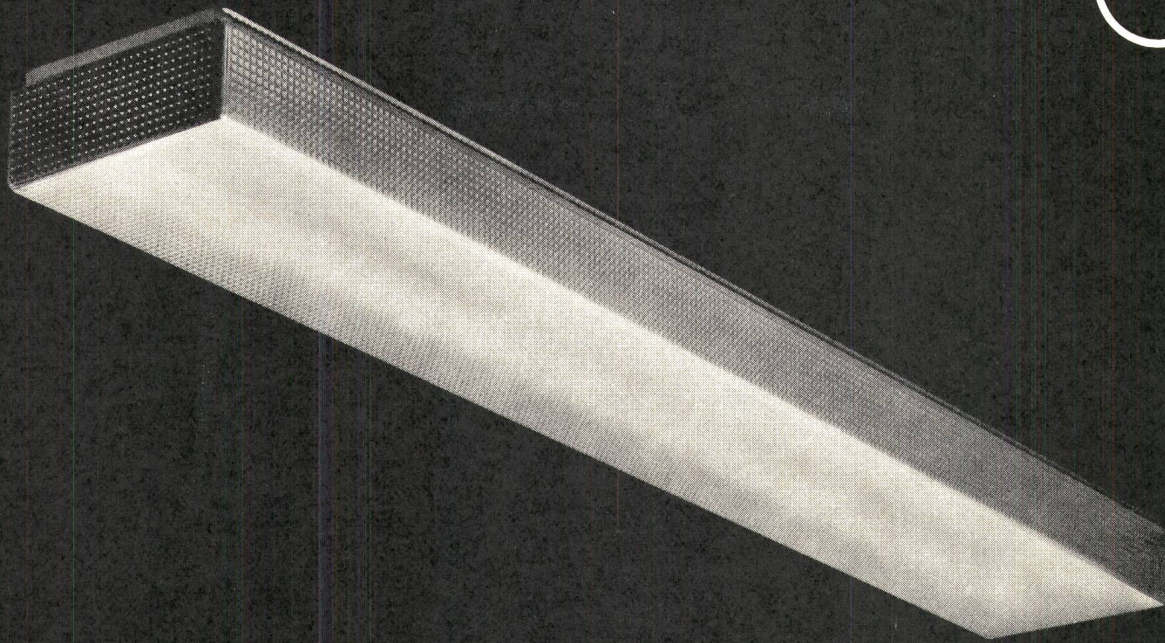

AP 11

Prismenglas-Wannenleuchten bieten Vorteile

in der vereinfachten Montage durch nur eine Person, in den vielseitigen Einsatzmöglichkeiten als Decken-, Pendel-, Eck- und Wandleuchten in Einzel- oder Reihenmontage, Lampenträger Stahlblech aus einem Stück geprägt, weiß thermolackiert, Pyramid-Prismenglaswanne innensatiniert, mit Standard-Fluoreszenzröhren Farbe 33 ausgerüstet. Verlangen Sie unsere ausführliche Unterlage 10.19 über Kandem-Leuchten.

Camille Bauer Aktiengesellschaft, 4002 Basel
Elektrotechnische Artikel en gros

**camille
bauer**

Geschäftsstellen in
Bern, Genève, Lugano, Neuchâtel, Zürich



**Wir möchten mit vielseitigen
Apparaten dem Elektriker
helfen, seine vielfältigen Pro-
bleme einfacher zu lösen.**

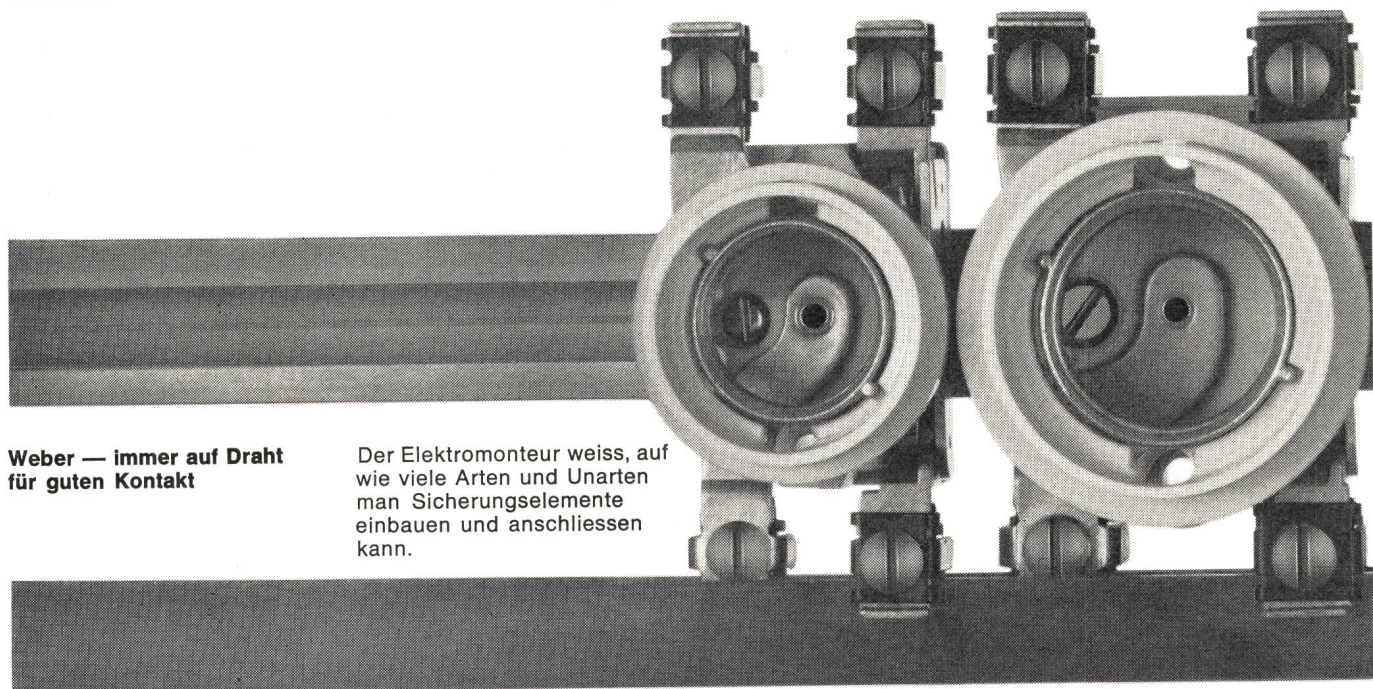
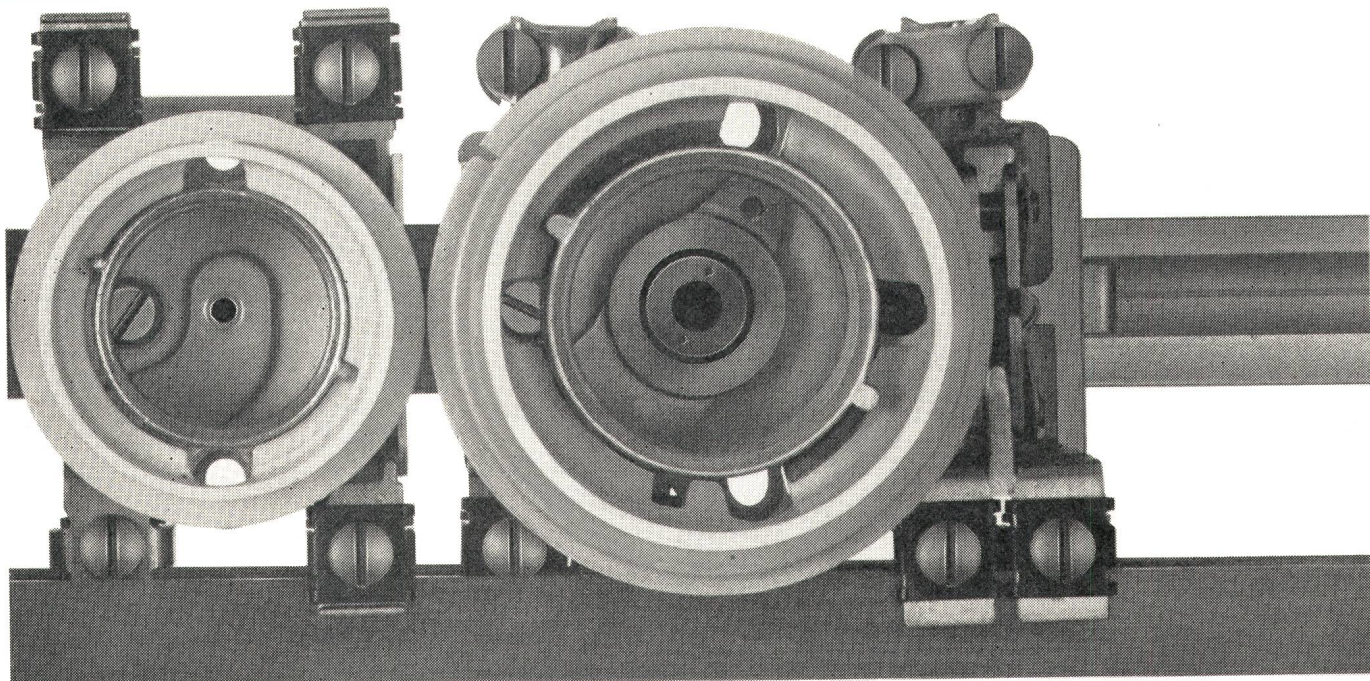

**Weber — immer auf Draht
für guten Kontakt**

Der Elektromonteur weiss, auf
wie viele Arten und Unarten
man Sicherungselemente
einbauen und anschliessen
kann.

**Weber AG
Fabrik elektrotechnischer
Artikel und Apparate
6020 Emmenbrücke
Telefon 041 5 22 44**

**Service Center
Basel
Lausanne
Luzern
Neuchâtel
St. Gallen
Zürich**

**061 42 16 55
021 24 45 47
041 5 78 78
038 4 25 44
071 22 69 81
051 62 22 55**

Wir auch — und haben
deshalb neue Einbauelemente
entwickelt, die einfach alles
haben:
eine Schwenkmutter für Zen-
tralbefestigung, eine Tempo-
fixbride für Flach- oder
T-Eisen und eine 2-Schrauben-
bride für Flach- oder U-Eisen.

Alle Elemente für 25A, 60A
und 100A haben zudem das
gleiche Sammelschienen-

niveau und neuartige Wipp-
Feder-Klemmen, die stets
offen angeliefert werden und
Anschlüsse von Draht, Rund-
oder Flachkupfer und zusätz-
lichen Steuerdrähten erlau-
ben.

Eine praktische Distanzbride
erübrigt das Ausmessen, und
zwischen den Sockeln der
zusammengeschobenen Ele-
mente ist Platz für die Draht-
führung.

Der ausschwenkbare, schrau-
benlose Nulleiter wird zwangs-
läufig mit der Abdeckplatte
verriegelt. Und steckbare
Einzelfrontringe mit Plombier-
loch krönen das Ganze, das
so vielseitig ist, wie es sich
hier anhört, aber lange nicht
so kompliziert.

Das sehen Sie, wenn Sie da-
mit vielfältige Probleme ein-
fach lösen.

Omni Ray

INFORMATION



MOTOROLA

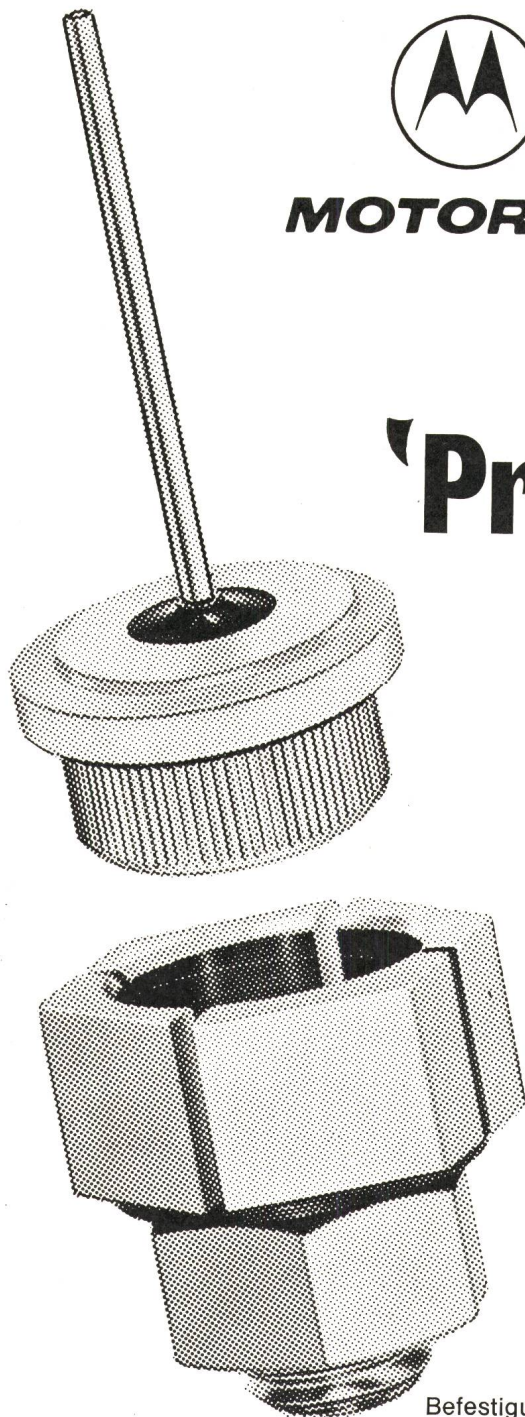

'Pressfit' Dioden

- Interessante Preise dank Massenproduktion für den Automobilbau
- 25 A und 30 A-Typen für Spannungen von 20-1000 V
- Einfache Montage durch Einpressen oder mit Befestigungsklemme
- Beide Polaritäten lieferbar
- Robuste Ausführung Metallgehäuse mit Glasdurchführung
- Kurzfristig lieferbar

Befestigungsklemmen sind separat zu bestellen

Omni Ray AG CH 8008 Zürich Dufourstrasse 56 Tel. 051/47 82 00 Telex 53 239



Tiefgehendes Erdungssystem

Copperweld

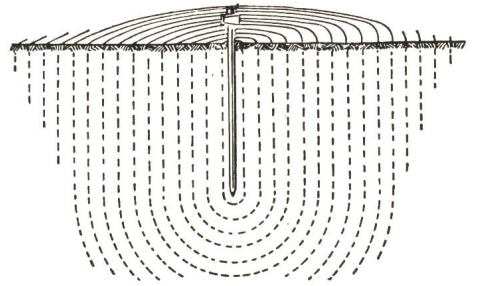
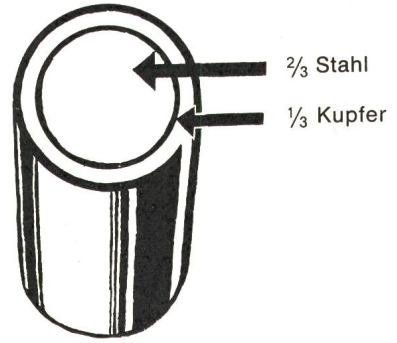

S.A. HENRI ALLISSON

Fabrique de moteurs M.V.

2024 St-Aubin NE

Téléphone (038) 6 72 83

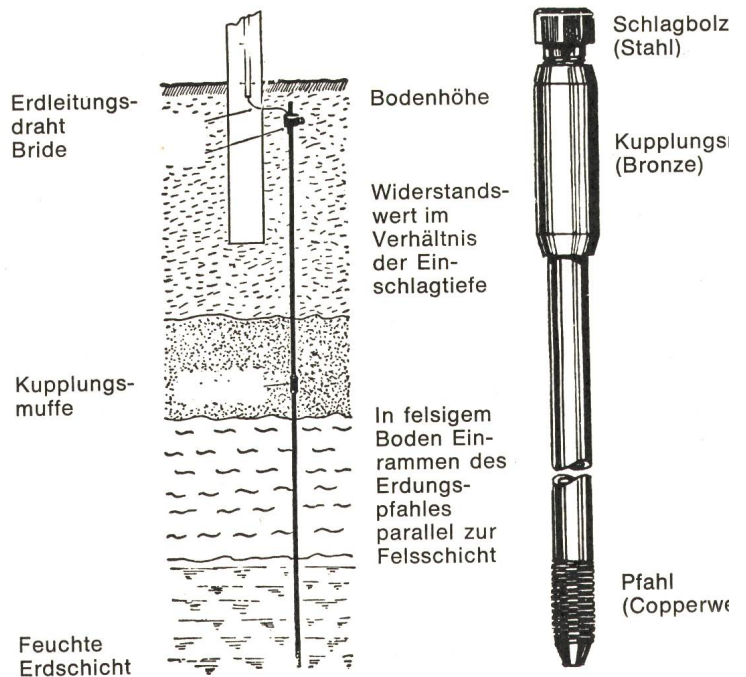



Das Unfallverhütungs-Licht

Das Osram-Licht bannt Gefahren, die heute noch auf Strassen und in Fabrikhallen lauern.

Denn bei den neuen HQL/S-Lampen liegen Lichtstrom und Lichtausbeute bis zu 12% höher als bei den bekannten HQL-Lampen. Wenn Sie also die HQL gegen die HQL/S austauschen, erhalten Sie mehr Licht – bei gleichen Kosten.

Der Rotanteil ist höher als bei HQL-Lampen. Die Farbwiedergabe wird dadurch besser, vor allem

im Bereich von Gelb, Orange und Rot. Das Licht ist für die Augen angenehmer und freundlicher.

Nutzen Sie den Fortschritt. Wir können von 50 bis 1000 Watt sofort liefern.

OSRAM



Sie erhalten mehr Licht für Ihr Geld

Osram AG, Limmatquai 3, 8001 Zürich, Tel. 051 32 72 80

peyer

Selbst in schwierigem Gelände und bei -15° Kälte wurde diese MINI-KOMPAKT- TRANSFORMATORENSTATION

(selbstverständlich aus glasfaserarmiertem Polyester)

in $2\frac{1}{2}$ Stunden anschlussfertig
aufgestellt.



9⁰⁰ Uhr

Ankunft der Station auf dem Lastwagen, Verlad auf Schlitten und Transport zur Baustelle (keine Zufahrtstrasse) (ca. 400 m im Hang)

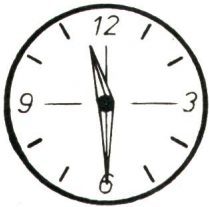
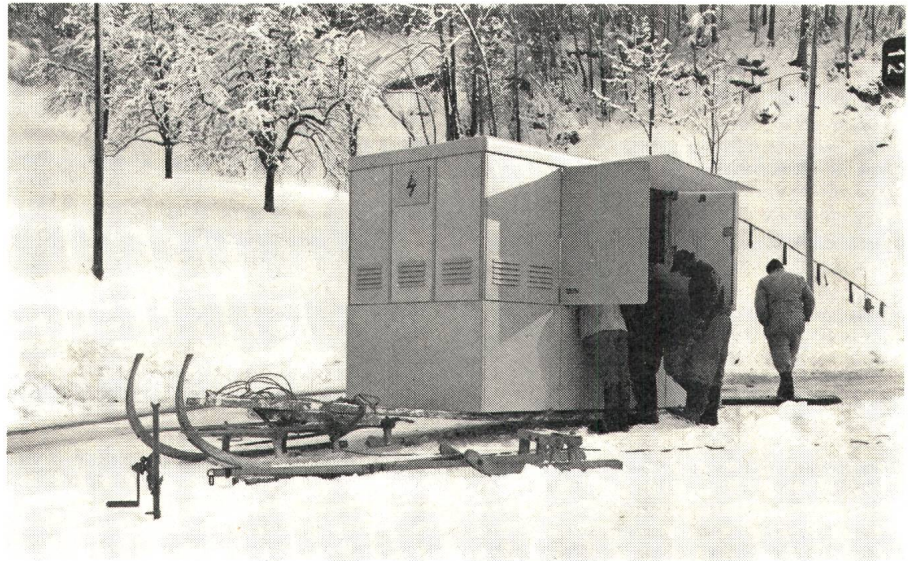

11³⁰ Uhr

Station fixfertig und anschlussbereit montiert

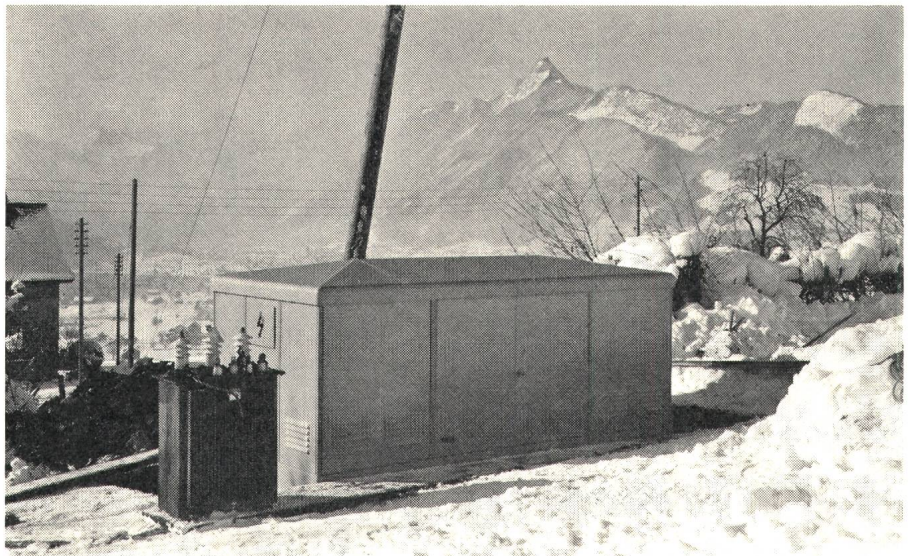

Temperatur: -15°C

Grösste Sicherheit durch gekapselte, berührungsgeschützte Schalteinheiten; vollisolierte Verschalung.
Ausbau- und erweiterungsfähig = zukunftssicher.
Moderne, solide Ausführung; ästhetische Form.



SIEGFRIED PEYER ING+CO. 8832 WOLLERAU

Telex: peyertecnic wlr 75570

Telefon 051 76 46 46

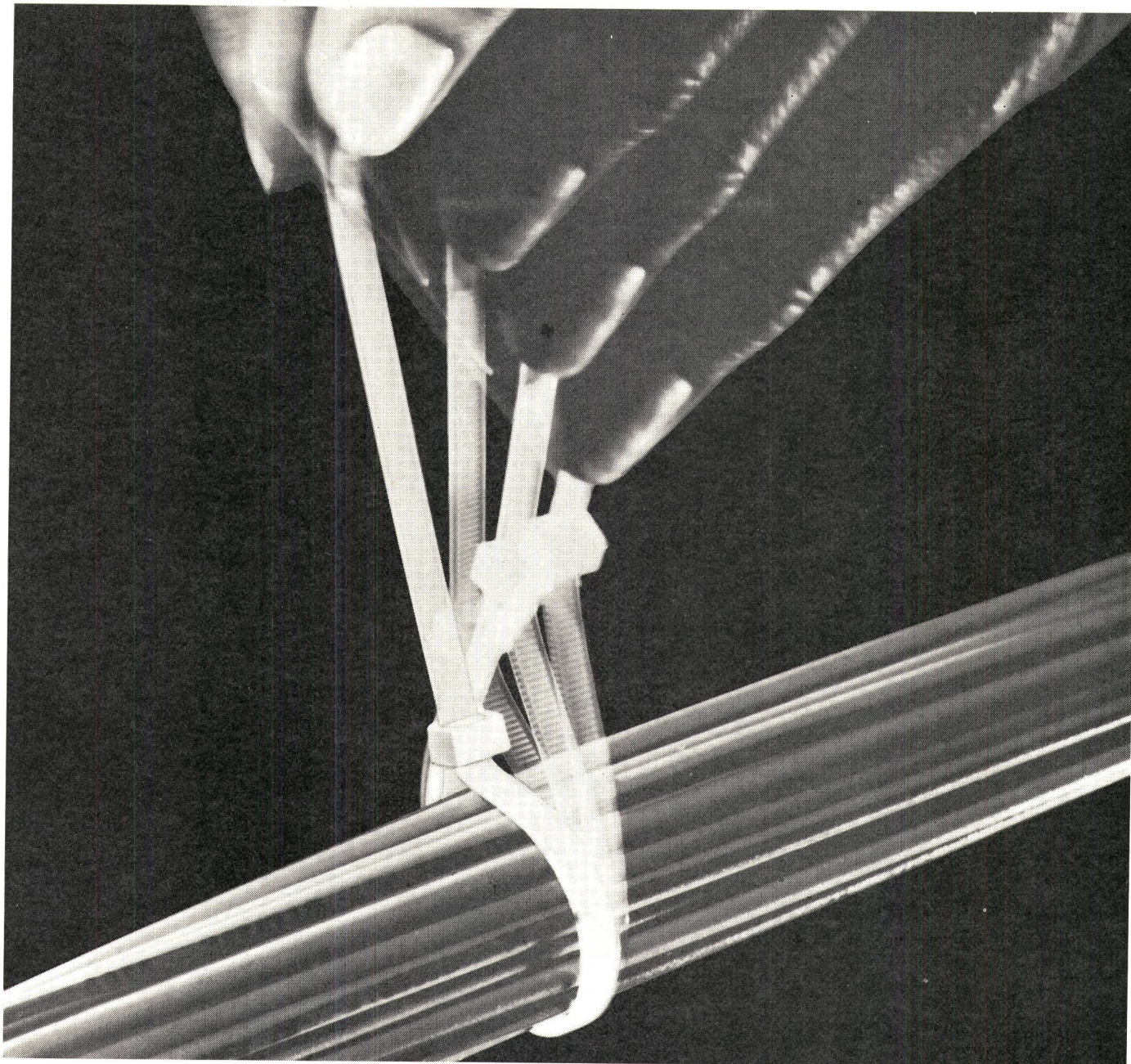

PANDUIT

senkt die Preise für

Kabelbinder und Montagezubehör! ⊕ Patent 451 277

Lösbare STA-STRAP-Kabelbinder mit Selbstverschluss ermöglichen Einsparungen bis 40 % des bisherigen Aufwandes. Montage von Hand oder mit Spannwerkzeug.

Wie gewohnt Lieferung ab Lager, auf Wunsch unverbindliche Demonstration in Ihrer Fertigung. Verlangen Sie die neuen Preislisten und Datenblätter über die neuen Kabelbinder SST 1, 5M, Klebebriden ABMS, ASMS.

Neue Vertretung:

Interelectronic

Interelectronic E. Oertli, Kirchenweg 5
8032 Zürich, Tel. 051/34 84 47

Aluminium-Netzkabel für Niederspannung

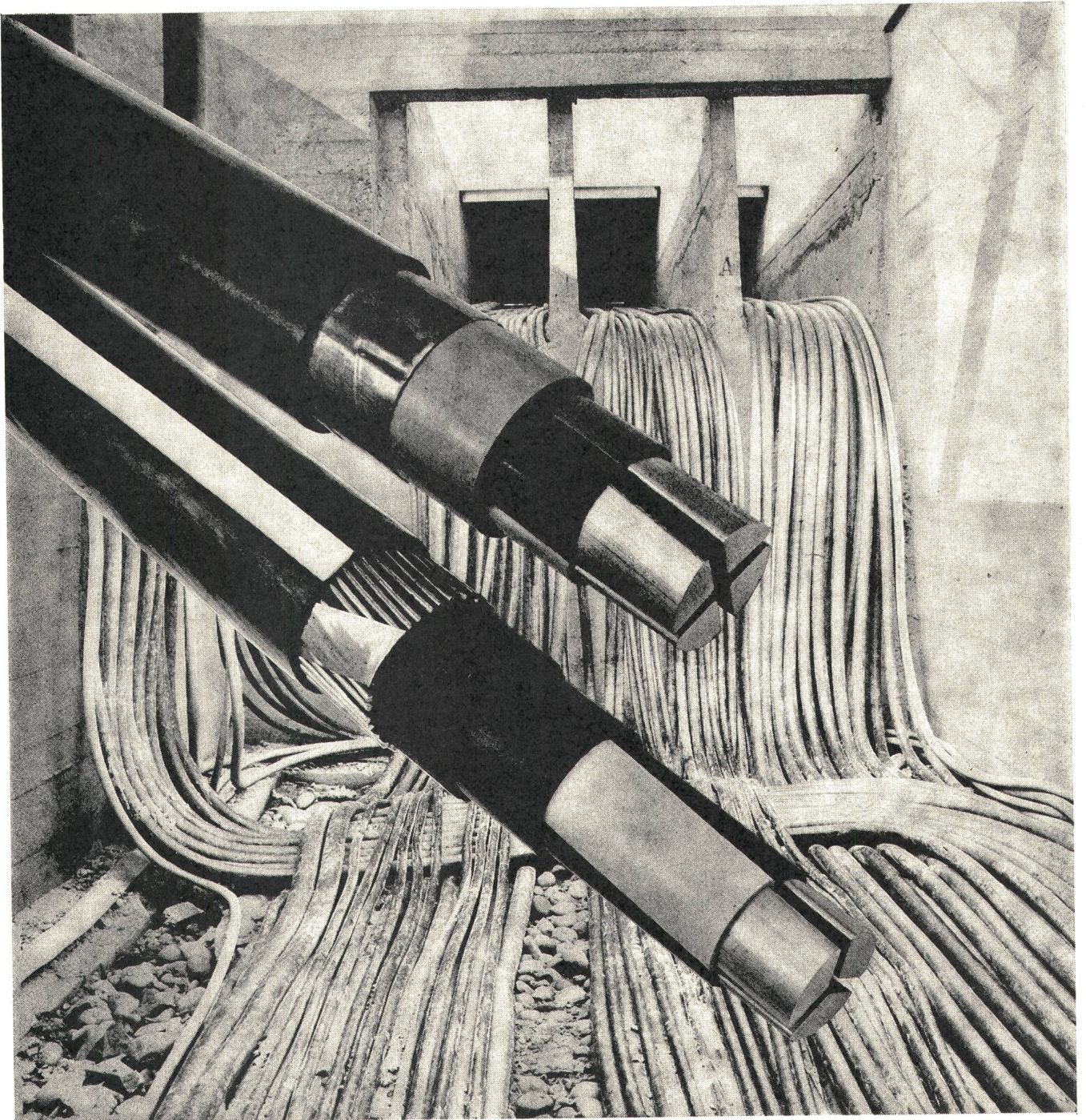

unsere Fachleute beraten Sie gerne: Telefon 061 - 80 21 21

Schweizerische Isola-Werke Breitenbach

Ein weiterer Schritt in unserem

Kupplungsstecker -

Programm

für trockene Räume
Kabeleinführung vertikal

No. 61
2-polig
Typ 1

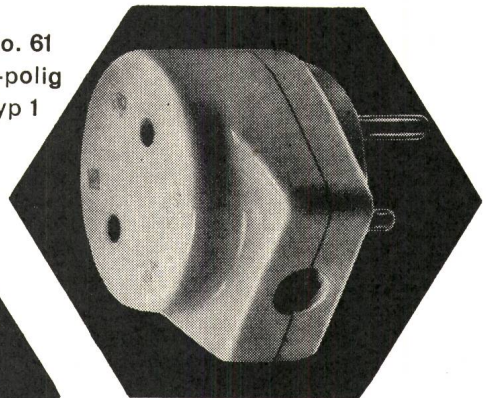

No. 61 E
2 P + E
Typ 12

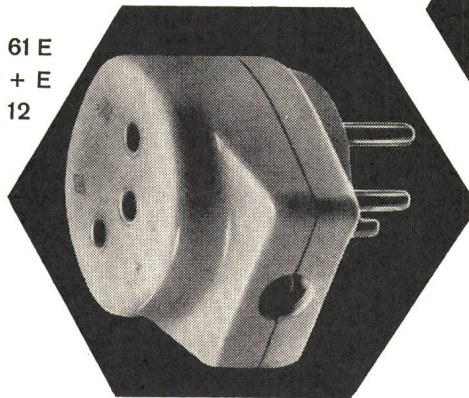

für trockene und feuchte Räume
Kabeleinführung vertikal

No. 65
2 P + E
Typ 14

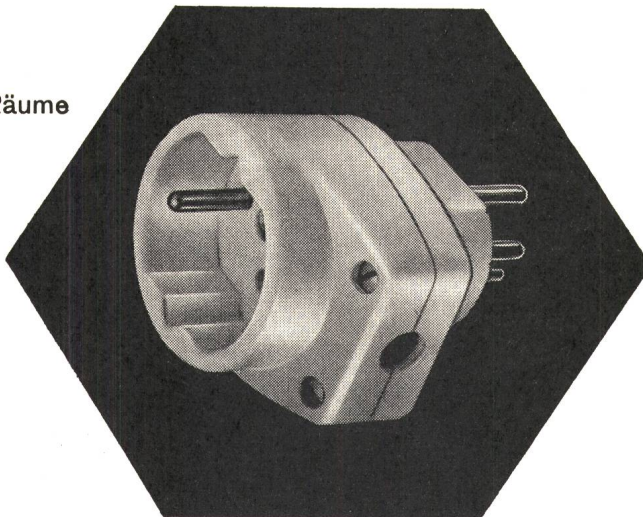

Zu beziehen durch
die Elektrogrossisten

Tschudin & Heid AG.

elektrotechn. Fabrik und Kunstharzpresswerk

Reinach - Basel

Wenn Sie ...

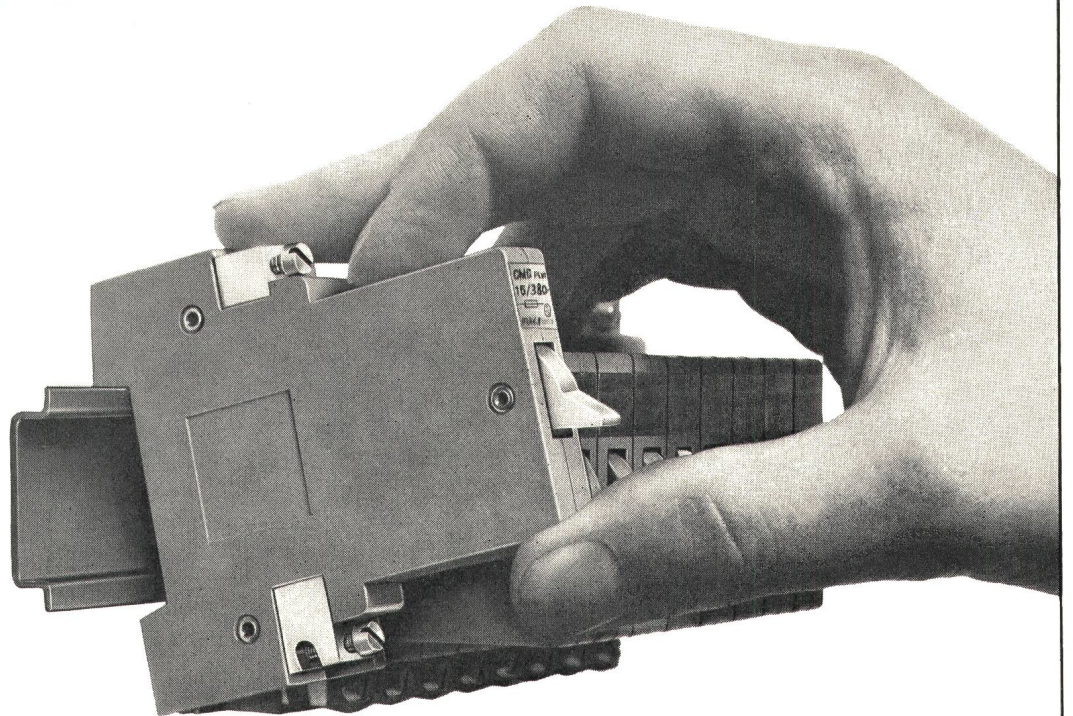

Vorzüge und Preise unserer neuen Sicherungsautomaten «Picomat» kennen, werden auch Sie nur noch Picomat-Automaten verwenden.

Picomate ...

ersetzen alle Schraubsicherungen bis 25 A 380 V~ (Gr. I+II). Sie sind der zuverlässige Schutz Ihrer Hausinstallation.

Aufschnappen ...

Weil unsere neuen Sicherungsautomaten mit einer modernen Schnappbefestigung ausgerüstet sind, lassen sie sich ohne Werkzeuge auf eine genormte DIN-Tragschiene aufsnappen. Damit rationalisieren Sie den Bau von Anlagen und Verteilungen.

Abmessungen

Die neuen Sicherungsautomaten haben kleinste Abmessungen. Mit Nulleiter messen sie 17,5 mm in der Breite, ohne Nulleiter sogar nur 11,7 mm. So montieren Sie eine Sicherungsautomaten-Gruppe 3P+O 25 A 380 V~ ohne Werkzeuge auf einer Grundfläche von nur 35 cm².

Nulleiter

Bei unseren Sicherungsautomaten kann der Nulleiter auf einfache Weise ohne Demontage der Abdeckung getrennt werden. Bei getrenntem Nulleiter lässt sich der Automat nicht einschalten.

Anschlüsse

An den Eingangsklemmen können Leiter bis 16 mm² oder ein quer durchgehender Leiter von 10 mm² angeschlossen werden. An den Abgangsklemmen können Drähte von 2×6 mm², 3×4 mm², 5×2,5 mm² oder 8×1,5 mm² angeschlossen werden.

Verlangen Sie unsere Liste

Picomate erhalten Sie ab Lager, auch bei Ihrem Grossisten.

The logo for Carl Maier + Cie, consisting of the letters 'CMC' in a bold, stylized, sans-serif font. The letters are white and set against a dark rectangular background.

Carl Maier + Cie

8201 Schaffhausen

Elektrische Schaltapparate und Steuerungen

Telex 76486

Tel. 053-81666

DURESCA®

Neuzeitliche Hochspannungsanlagen werden mit DURESCA-isolierten, kondensatorgesteuerten Hochspannungsleitern ausgerüstet. Die Verwendung dieser Hochspannungsleiter erlaubt äusserst interessante Dispositionen und bedeutende Raumeinsparungen.

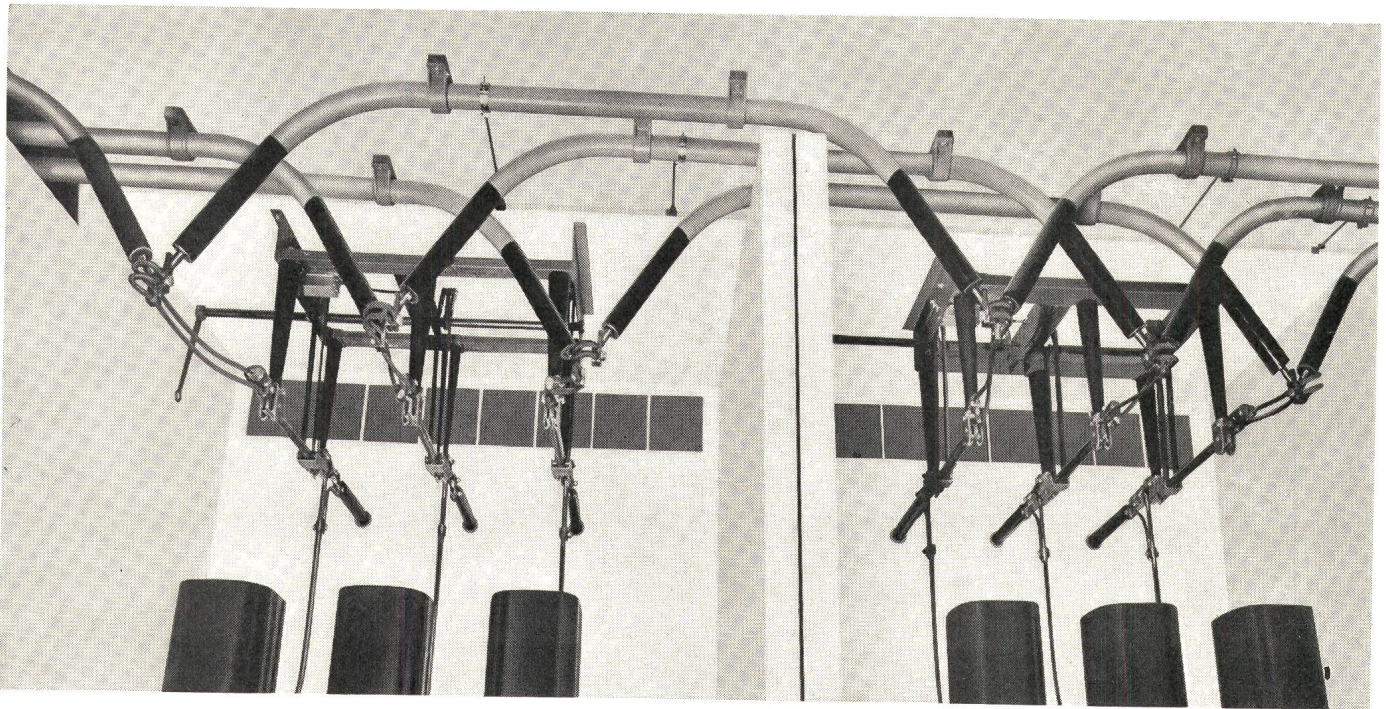

Die mit dem patentierten Verfahren isolierten Leiter besitzen vorzügliche dielektrische, mechanische und thermische Eigenschaften. Sie bieten zudem den grossen Vorteil, dass sie feuersicher (ohne Öl) sind. DURESCA-isolierte Leiter in geraden und gebogenen Ausführungen werden zurzeit für Spannungen bis 170 kV und in Einzellängen bis ungefähr 9 Meter hergestellt.

MOSER-GLASER

& Co. AG
& Cie. SA
& Co. Ltd

MUTTENZ

SCHWEIZ SUISSE
SWITZERLAND

STEMAG

Vollkern-Isolatoren aus
STEATIT
im Hochspannungs-Leitungsnetz
der Schweiz seit
1929

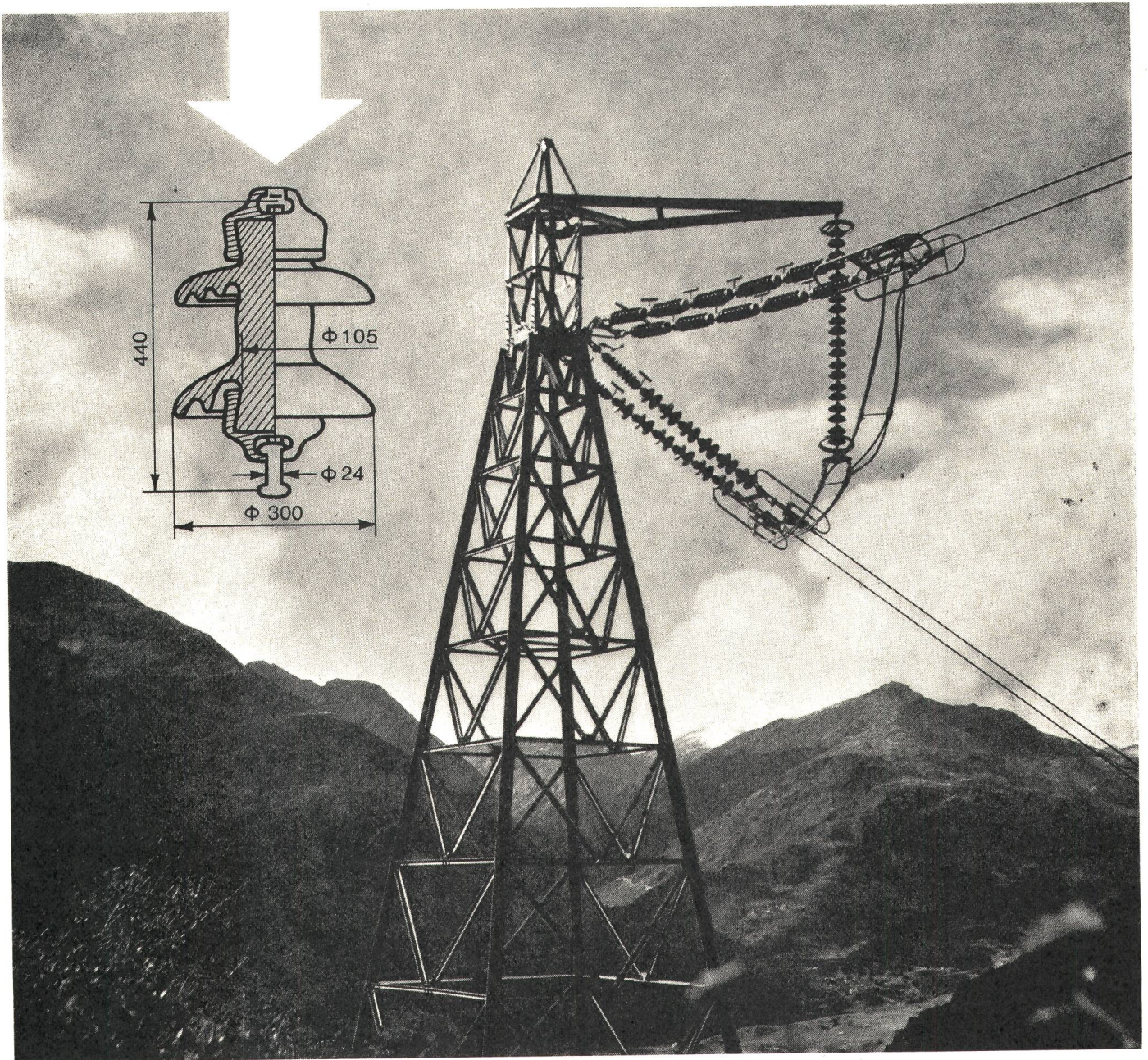

Langstabisolatoren
Stützisolatoren
Apparateisolatoren

W. MOOR AG

ELEKTRO-INDUSTRIEBEDARF
8105 Regensdorf/ZH
Bahnstrasse 58, Telefon (051) 71 66 44

380-kV-Gotthardleitung, Mast 9119 d
der Aare-Tessin AG, Olten
Grösste Spannweite 1125 m (Schöllenen)
Motor-Isolatoren Typ VK 7 aus Steatit
Einbaujahr 1937, seither unter schwersten
atmosphärischen Bedingungen im Betrieb



Connaissez-vous votre valeur professionnelle ?

Savez-vous ce que représente réellement en francs la valeur de votre capacité de travail ?
Quelques exemples :

| Age | Revenu mensuel moyen | Valeur capitalisée * de ce revenu |
|-----|----------------------|-----------------------------------|
| 25 | Fr. 1500.- | Fr. 405 000.- |
| | Fr. 2000.- | Fr. 540 000.- |
| 30 | Fr. 2000.- | Fr. 515 000.- |
| | Fr. 3000.- | Fr. 770 000.- |
| 40 | Fr. 2000.- | Fr. 450 000.- |
| | Fr. 3000.- | Fr. 675 000.- |

* C'est le capital qui est nécessaire, en cas d'invalidité totale et en admettant un taux d'intérêt de 3½%, pour garantir le même revenu.

La capacité de travail perdue l'est à jamais. Votre assurance-accidents tient-elle compte de votre valeur professionnelle actuelle et du renchérissement ? De l'augmentation considérable des frais de traitement et du coût de la vie ? Tient-elle compte de votre situation personnelle future et de l'évolution probable de votre revenu ?

La Winterthur-Accidents vous offre maintenant toute une série d'innovations

Nous avons pensé à votre avenir. C'est pourquoi nous avons interrogé de nombreux assurés. Nous avons étudié les conséquences d'un accident pour les personnes qui sont directement ou indirectement touchées. Puis, nous avons commencé par augmenter fortement les prestations d'assurance en cas d'invalidité lourde de conséquen-

ces (jusqu'à 350% de la somme d'assurance simple). Et nous renonçons maintenant expressément, pour les frais de traitement, au droit usuel de résiliation du contrat, que ce soit après un accident ou à l'échéance.

Notre imprimé documentaire «Connaissez-vous votre valeur professionnelle?» vous aide à considérer dans leur ensemble vos problèmes personnels d'assurance-accidents. Vous pouvez l'obtenir auprès de nos sièges et de nos agences.

Winterthur
ACCIDENTS

Société Suisse d'Assurance contre les Accidents
à Winterthur, Av. du Général Guisan 40, 8401 Winterthur

Dans le tourbillon de la vie, l'assurance-accidents reste un appui sûr!

COUPON

à découper s.v.p. et à envoyer sous enveloppe ouverte, affranchie à 10 cts, à la Winterthur-Accidents, case postale, 8401 Winterthur. Vous recevrez alors dans les prochains jours le prospectus «Connaissez-vous votre valeur professionnelle?»

Nom: _____

Rue/No: _____

No postal/localité: _____

102

Feller

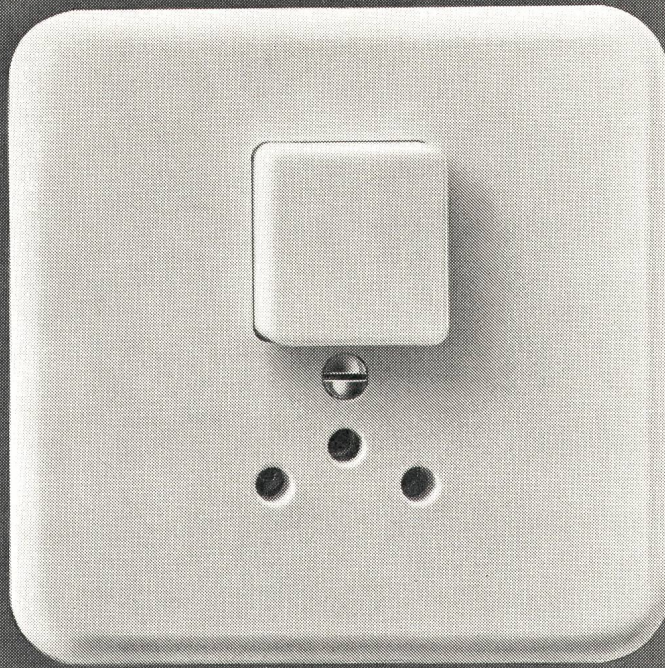

Feller-Kleinkombinationen Druckschalter-Steckdose Typ 12

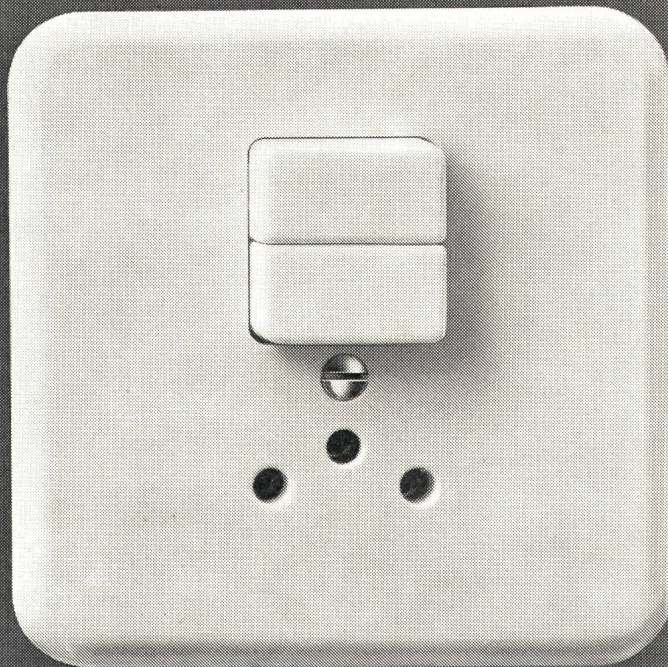

Eleganter, formschöner Apparat in Grösse I. Druckschalter in den Schemata 0, 3, 1 und 0/3.
Feller-Kleinkombinationen bei jeder Zimmertüre installiert, erhöhen den Wohnkomfort!

Adolf Feller AG Horgen
Fabrik elektrischer Apparate

Telefon 051 82 16 11

Auch in der Elektrotechnik immer mehr aus Alusuisse Aluminium

Die guten elektrischen Eigenschaften, die Korrosionsbeständigkeit und der günstige Preis führen dazu, dass Alusuisse-Aluminium in der Elektrotechnik immer mehr verwendet wird. Freileitungen, Stromschienen, Kabel, auch ganze Schaltschränke aus Aluminium bewähren sich seit Jahren. Neuerdings werden auch Trafo-Wicklungen aus Aluminium-Bändern hergestellt, wobei ihre spezielle Eignung besonders zur Geltung kommt. Die Elektro-Fachleute der Alusuisse beraten Sie in allen technischen Fragen und stellen ihre reiche Erfahrung in den Dienst der Kunden. Arbeiten Sie mit Alusuisse-Beratung und mit Alusuisse-Material. Sie können sich darauf verlassen.

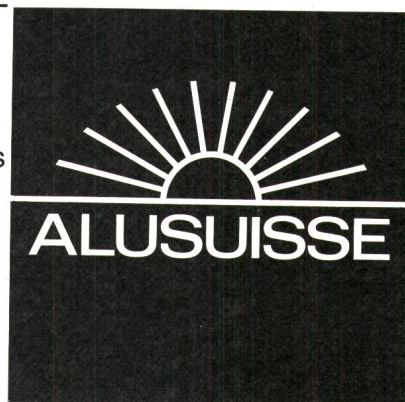

Schweizerische Aluminium AG Verkaufsabteilung CH-8048 Zürich Telefon 051/548080

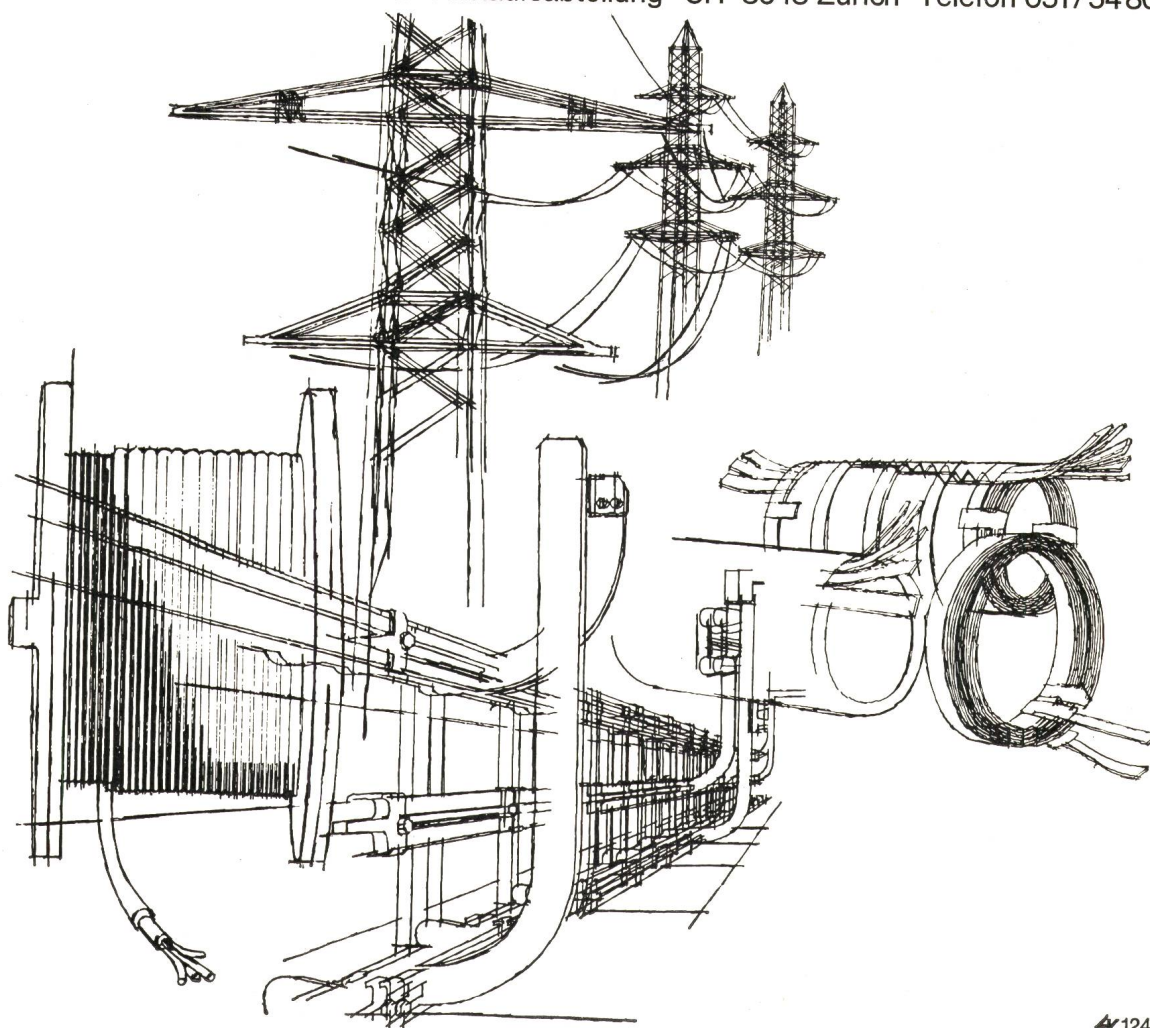

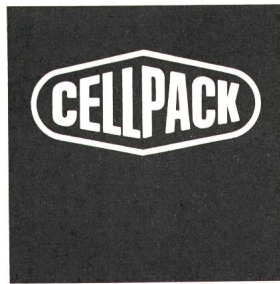

Perstorp - Platten für gedruckte Schaltungen

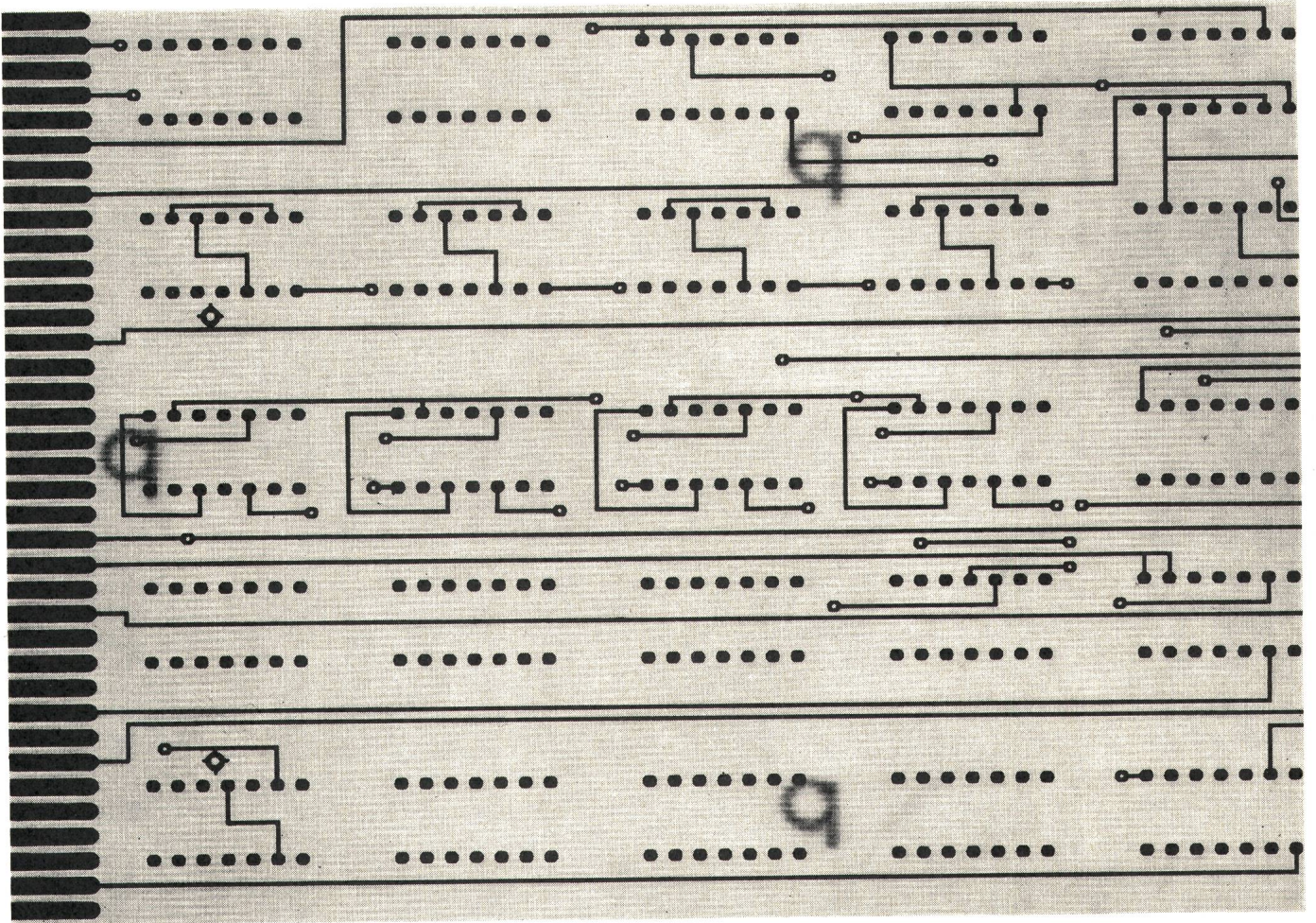

Unsere Vorteile:

Platten in Originalgrößen und Zuschnitten
 Reinste Kupferqualität,
 NEMA- und MIL-Spezifikationen
 Qualitäten G10, G11, FR4 und FR5,
 NEMA Toleranzklasse II
 Perstorp-Platten werden in Schweden nach
 Panelyte-Lizenz hergestellt. Lieferbar ab Lager

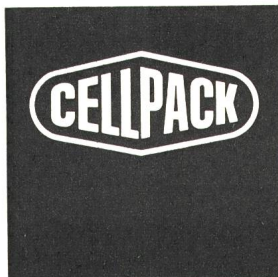

Cellpack AG, 5610 Wohlen, Tel. (057) 6 22 44

Es geht auch einfacher! Mit Scotchlok Klemmen.

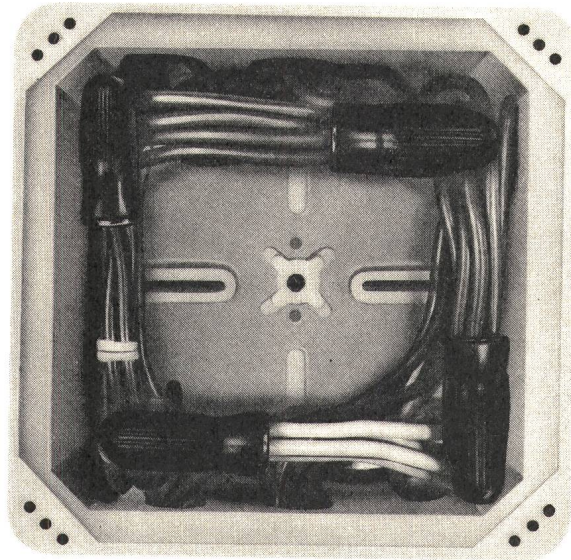

So einfach:

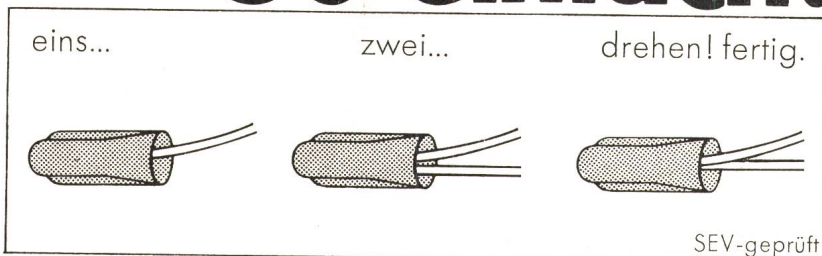

Ja, so einfach ist montieren mit 'Scotchlok'. Weder für die Montage noch für eine Demontage brauchen Sie irgendein Werkzeug. Probieren Sie selbst, wie schnell montieren jetzt geht. Und wie gut. 'Scotchlok' lassen sich besser in Dosen unterbringen, weil sie klein sind. Installieren mit 'Scotchlok' ist zudem sicher, denn 'Scotchlok' lösen sich nicht. Auch nicht

bei starken Vibrationen. Sie müssen 'Scotchlok' einmal selbst testen. Senden Sie uns einfach untenstehenden Bon ein! Wir senden Ihnen dann 'Scotchlok'-Muster zu. Damit Sie selbst sehen: montieren ist nicht mehr montieren. Ja,

Gewusst wie!



**montieren
ist nicht
montieren**

Minnesota Mining Products AG, Räfelstrasse 25, 8045 Zürich



Bon

Ich möchte das neuartige Montieren mit 'Scotchlok' einmal selbst probieren können. Schicken Sie mir dazu – für mich kostenlos – 'Scotchlok'-Muster.

Firma _____

z. Hd. Herr _____

Adresse _____

ÖLARMER LEISTUNGSSCHALTER TRIDUCTEUR SR

NENNSPANNUNGEN
NENNSTRÖME

12 – 17,5 – 24 kV
400 – 630 – 800 – 1000 A

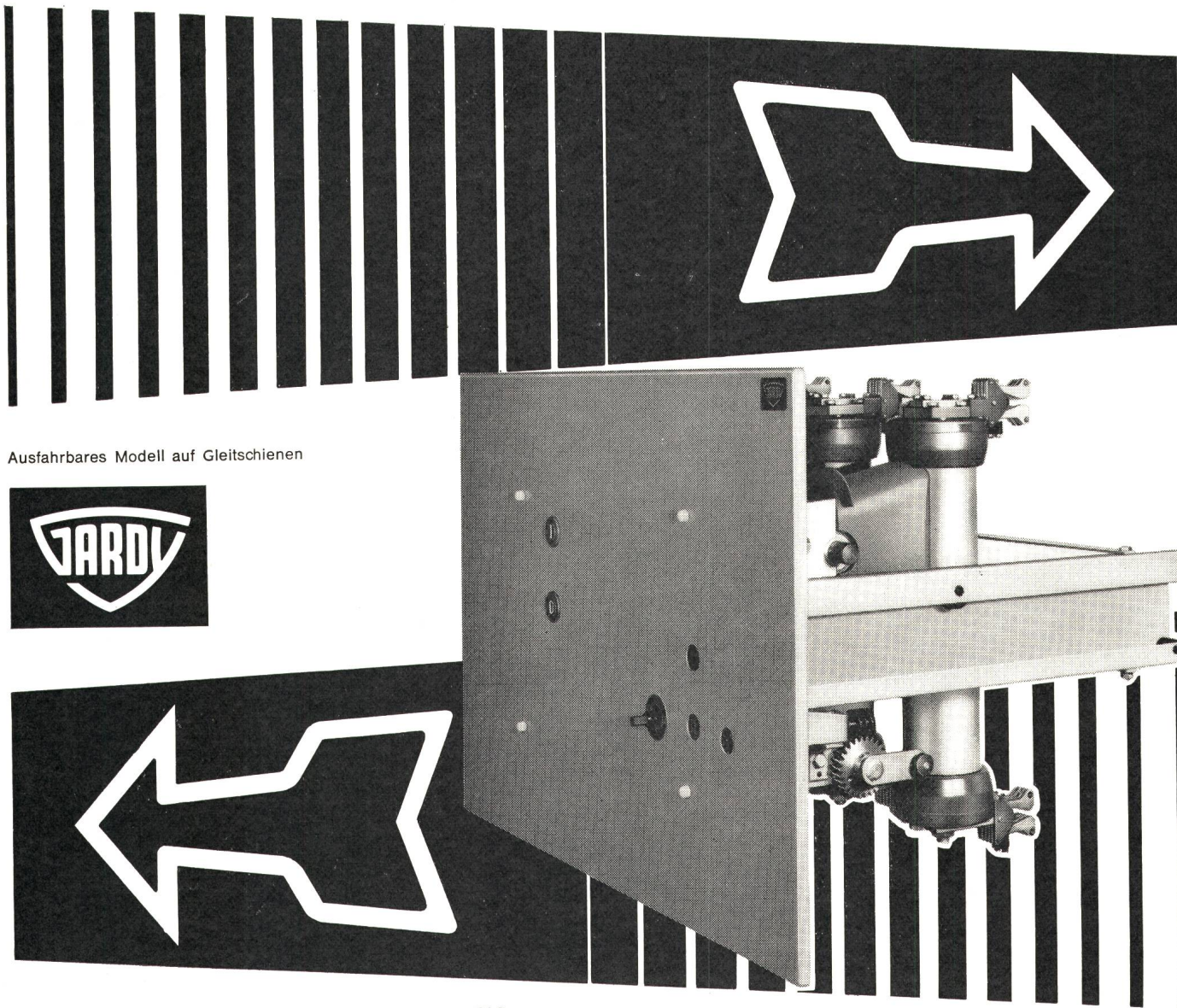

Ausfahrbares Modell auf Gleitschienen



In offiziellem Labor durchgeführte Versuche bis 24 kV
Betriebsspannung.

Abschaltvermögen mit Wiedereinschaltung (Zyklus
0–0,3"–FO–3'–FO) 640 MVA, ohne Wiederein-
schaltung, 750 MVA unter 18 kV.

Geeignet zum Schalten von Kondensatoren.

Für nähere Auskünfte siehe unser Katalogblatt SR 26620

GARDY SA GENÈVE

FABRIK ELEKTRISCHER APPARATE HOCH- UND NIEDERSpannung



zuverlässig ...

ist ebenfalls das Hauptmerkmal unseres Verbindungsmaterials für elektrische Leitungen. Von der kleinen Hausanschlußklemme bis zum 1200-Amp.-Verbinder tragen alle unsere Erzeugnisse den Stempel des erfahrenen Spezialisten.

Aus unserem Fabrikationsprogramm:

IDEAL-Muffen 3 mm \varnothing - 150 mm²



IDEAL-Konusendverbinder

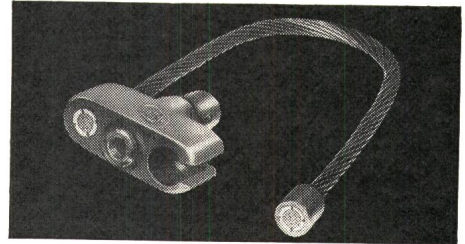

SERRODUR-Klemmen 10 - 240 mm²

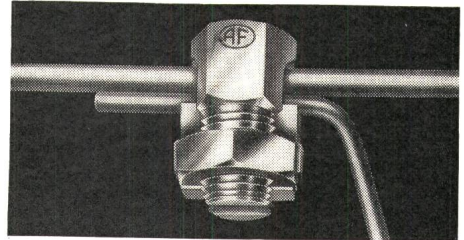

IDEAL-Kabelschuhe 25 - 240 mm²

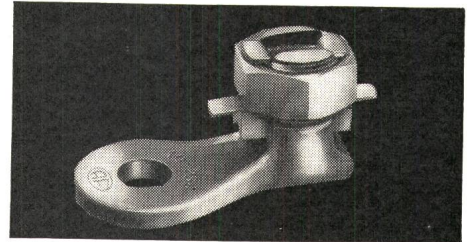

IDEAL-Briden für Netzerdung

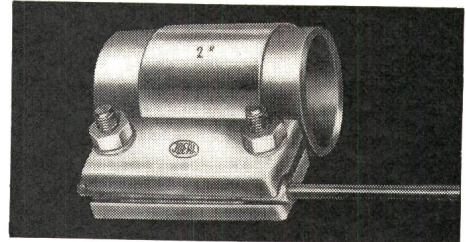

AF-Verbinder für Schaltanlagen

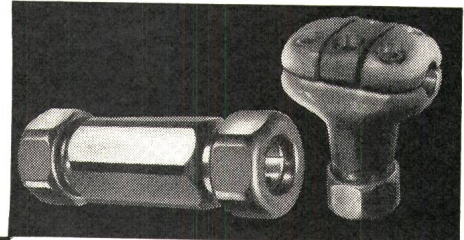

ARTHUR FLURY AG, DEITINGEN/SO
Spezialfabrik für Verbindungsmaterial elektrischer Leitungen.



\varnothing 065 / 3 66 75

Das Hasler- Haftreed- Relais

Hasler



ein quasi-elektronisches Schaltelement von höchster Zuverlässigkeit und langer Lebensdauer für die wichtigsten Aufgaben der Steuerung, Speicherung und Durchschaltung.

Zwei hartmagnetische Kontaktfedern werden durch zwei getrennte Wicklungen im Magnetfeld wahlweise durch kurze Stromimpulse umgepolt und können dadurch geschlossen oder geöffnet werden.

Der hermetisch verschlossene Glaskolben mit Schutzgas-Atmosphäre ($N_2 + H_2$) schützt die Kontaktfedern mit den diffusionsvergoldeten Kontakten vor jeder Oxydation und Staubeinwirkung.

Technische Daten:

| | |
|---|--------------------------------------|
| Die Wicklungen liegen direkt auf dem Glasröhrchen | |
| Anzugsdurchflutung | ≥ 140 AW |
| Abwurfdurchflutung | 70-160 AW |
| Schliesszeit | 3 ms |
| Oeffnungszeit | 2 ms |
| Kontaktwiderstand | ≤ 100 m Ω |
| Anzahl Schaltungen | $\geq 10^8$ |
| Resonanzfrequenz | ca. 200 Hz |
| Beschleunigung radial | 25 g max. zulässig |
| Gewicht unbewickelt | 2 p |
| Durchschlagsspannung | $\geq 2,5$ kV (Stoss 1/50 μ sec) |
| Durchschlagsspannung (50 Hz) | 1 kV effektiv |
| Kapazität (bei geöffneten Kontakten) | $\approx 0,5$ pf |

Hasler AG 3000 Bern 14
(Schweiz)
Telephon 031 65 2111
Telex 32 413 hawe ch
Telegramme:
Haslerwerk Bern

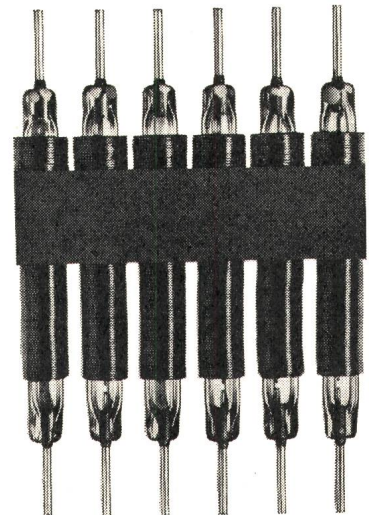
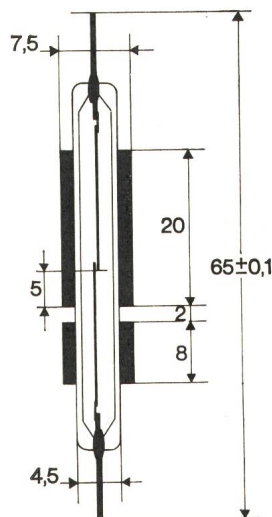

Nicht nur Papierbleikabel kommen aus Brugg. Sondern auch vollwertige Kunststoffkabel.

Zum Beispiel dieses Thermoplast-Niederspannungskabel

Thermoplast-Niederspannungskabel werden für Hausinstallationen (Tdc-Kabel) und armiert zur Verkabelung von Sekundärnetzen (TT-Kabel) verwendet.

Wir liefern Thermoplast-Niederspannungskabel kurzfristig in den gebräuchlichsten Querschnitten, Ader- und Mantelfarben aus unserem gut dotierten Lager.

Bei der Planung und Ausführung von Kabelanlagen stehen Ihnen unsere Spezialisten zur Verfügung. Rufen Sie uns an. Auch wenn es um Kunststoffkabel geht.



Kabelwerke Brugg AG, 5200 Brugg
056-41 11 51



Integrierte Schaltungen: Die Unentbehrlichen

TTL-Serie MIC 9000...9017

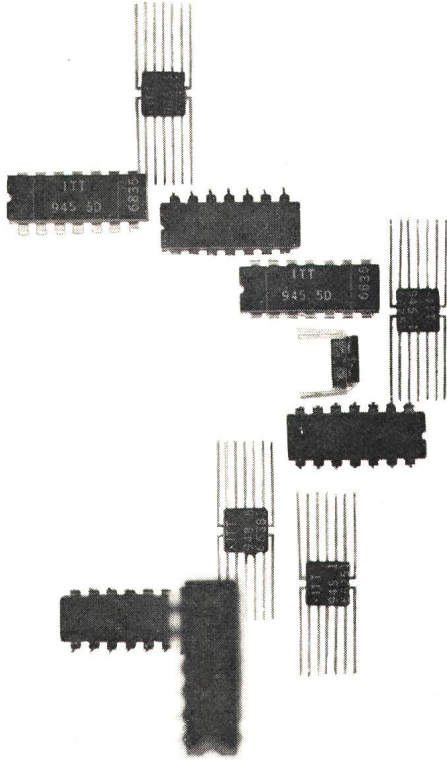

Funktionen:
Master-Slave-JK-Flipflop
2-, 3- und 4-fach-NAND-Gatter,
2-fach-AND-NOR-Gatter,
NAND-Gatter mit 8 Eingängen,
2-fach-NAND-Leistungsgatter,
6-fach Inverter.
Übertragungsverzögerung
(propagation delay) 10 ns typ.
Sehr niedrige Verlustleistung.
Einheitliche Betriebsspannung 5 V.
Dual-in-Line TO-116-Gehäuse.
Standard-Temperaturbereich
0...+75°C. Erweiterter
Temperaturbereich: -55...+125°C.

ITT Standard, 8036 Zürich
Zweierstrasse 35, Postfach
Telefon 051 25 45 10

6251-69-1

BAUELEMENTE

ITT

Schalttafel- Meßgeräte mit GOSSEN Schmalrahmen (nach DIN 43718)

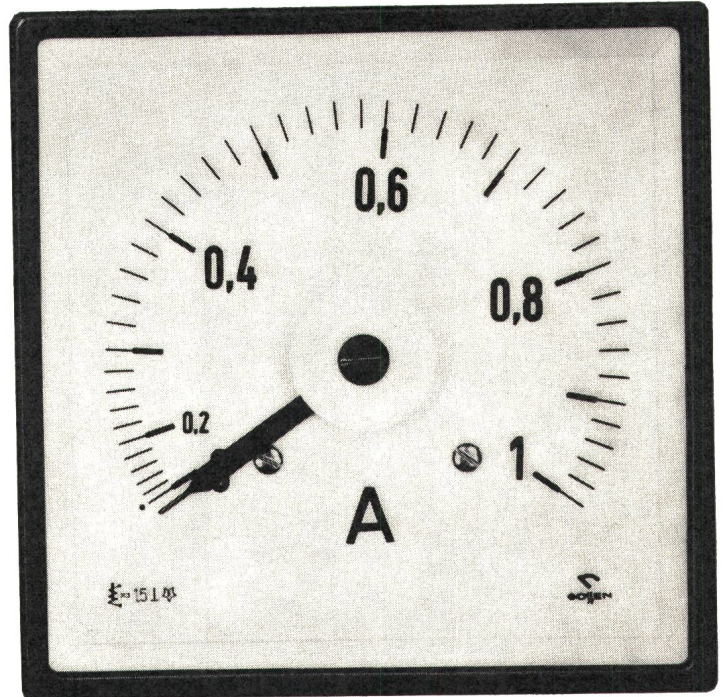

formschön - modern

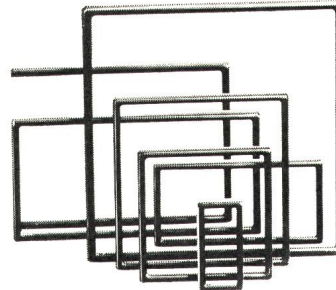
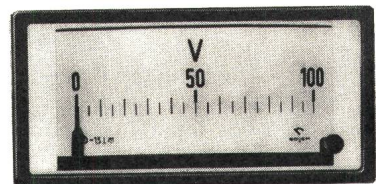

quadratische
und rechteckige
Meßgeräte

Nenngrößen
von 48x48 mm
bis 144x144 mm
und von 48x24 mm
bis 192x96 mm

Ulrich Matter AG
5610 Wohlen

Elektrische Messinstrumente
Telephon (057) 6 14 54

Alles für Sende- und Empfangsanlagen

Gittermasten aus Anticorodal

Wasserdichte Teleskopmasten
bis Basis \varnothing 132 mm

Doppel-Teleskopmasten
für höchste Beanspruchungen

Schleuderbetonmasten
bis 42 Meter Höhe

Umfangreiches Befestigungs-,
Abspann-, Erdungs-
und Installationsmaterial

Stahlblech-Verstärkerkästen
für AP- und UP-Montage

Anticorodal AP- und Mast-
Verstärkerkästen, absolut
wasserdicht

Verlangen Sie unseren
Hauptkatalog

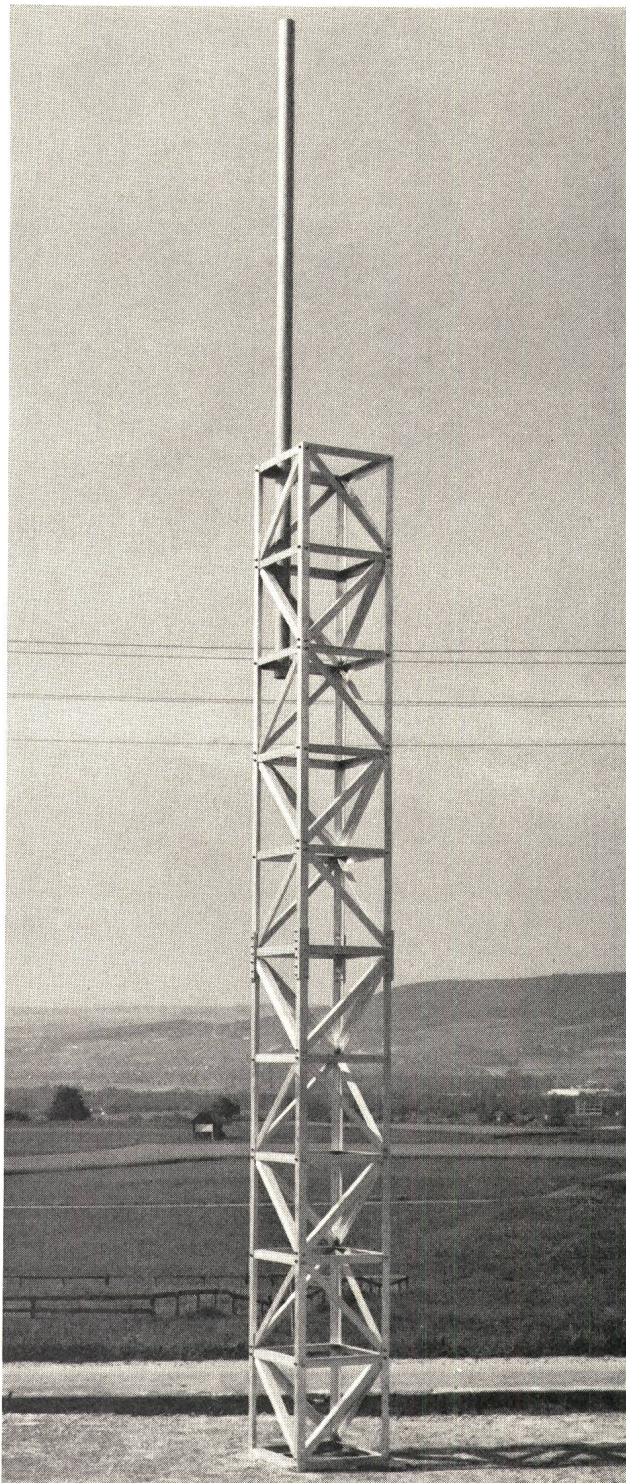

Letrona

9501 Frittschen
Telefon (072) 5 53 93

K. Lenzinger-Schoch
Fabrik für Antennenmaterial

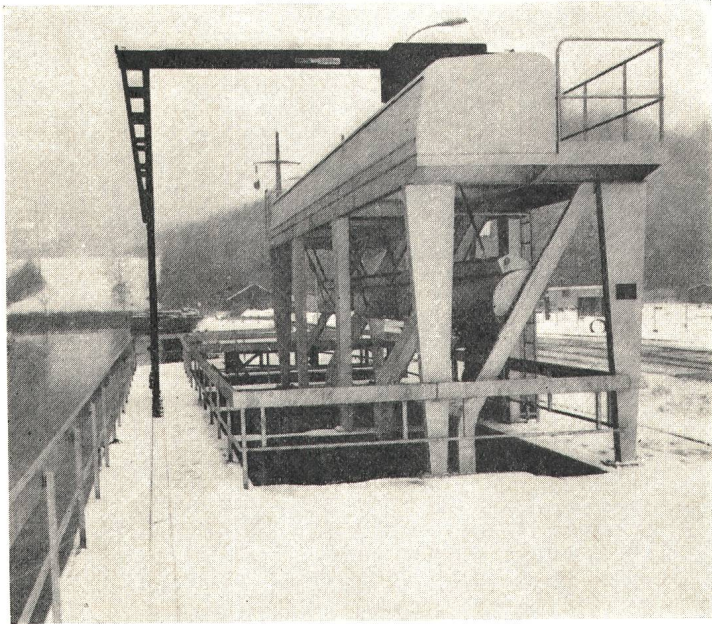

Kühlwasserfassungen der Atomkraftwerke Beznau I und II.
Je 3 Rechen und automatische, stationäre Rechen-Reinigungsmaschinen.

Ateliers de Constructions **Jonneret S. A.**

1211 Genève 8

**Rechen- und
Rechenreinigungsmaschinen**
für sämtliche Wasserfassungen von
Kraftwerken, Pumpstationen,
Abwasserkläranlagen usw.

Wasserflächen-Reinigungsschiffe
für Seen, Staugebiete und dgl.

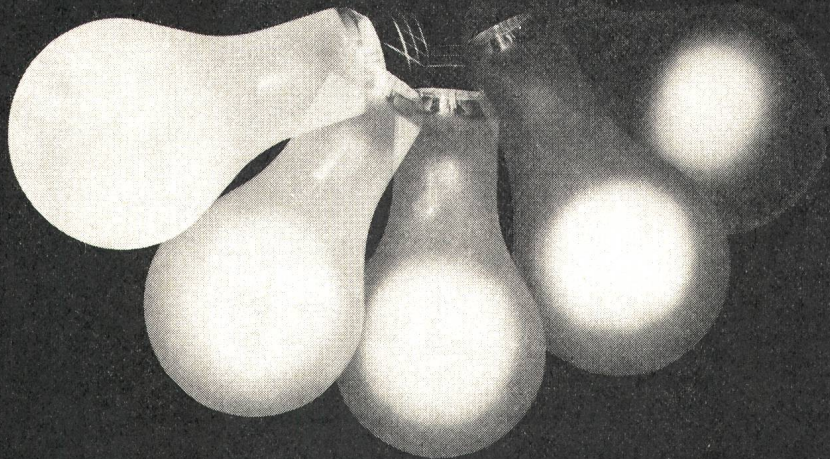

Elektronische Licht-Steuerungen

lieferbar als: Saalverdunkler mit
oder ohne elektron.
Fernsteuerung ein- oder
mehrphasig

Bühnenlicht-Stellwerke
mit beliebig vielen Stell-
und Gruppenhebeln,
Lichtwertvorwahl und
Speicherung

Helligkeits-Regler für
Strassentunnels, Regie-Räume, Flug-
pisten, Operationsräume, Kommando-
Zentralen usw. Kunsteisbahnen,
Sportplätze

Preisgünstig!



starkstrom-elektronik ag.
ch-5430 wettingen
landstr. 129 tel. 056-6 39 51
telex 55 435

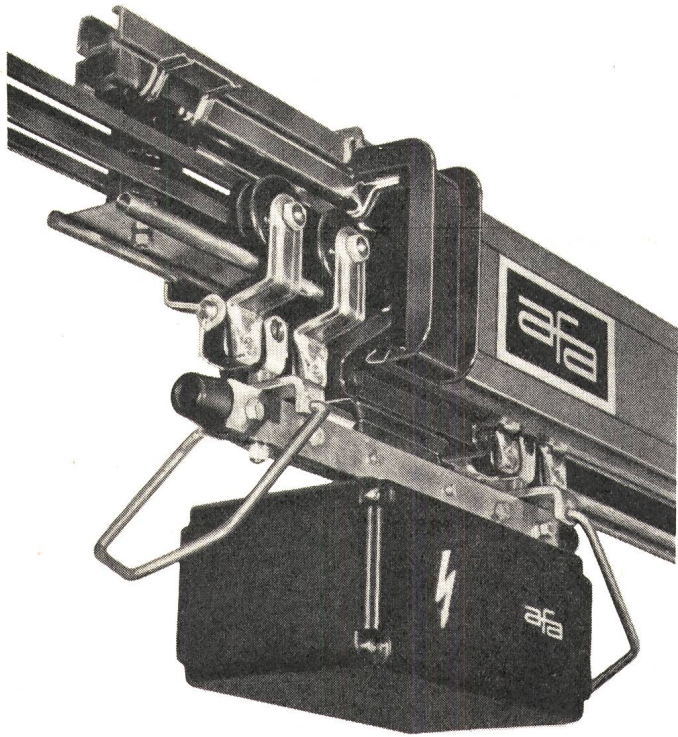

afa Strom schienen

... dienen der ortsveränderlichen Stromabnahme für:
Krananlagen – Elektrohandwerkzeuge – Elektrohänge-
bahnen – Transferstrassen – Flur- und Kreisförderer usw.
und werden vollständig in der Schweiz hergestellt.
afa-Stromschienen sind SEV-geprüft und für Stromstärken
von 60A, 100A und 250A pro Stromleiter ausgelegt.
Sie sind berührungsgeschützt.
Neben der Verwendung in geschlossenen Räumen sind
afa-Stromschienen auch in regengeschützter Ausführung
für den Einsatz im Freien geeignet.

afa-Stromschienen sind eine Entwicklung der Eisen- und
Stahlwarenfabrik AG, Sissach.

Generalvertretung: Jakob Gilgen, Maschinen- und
Apparatebau, 3150 Schwarzenburg, Telefon 031 93 11 33.

AVLEN

Der DAHL- Verdrahtungs- Kanal



mit dem guten Deckelsitz

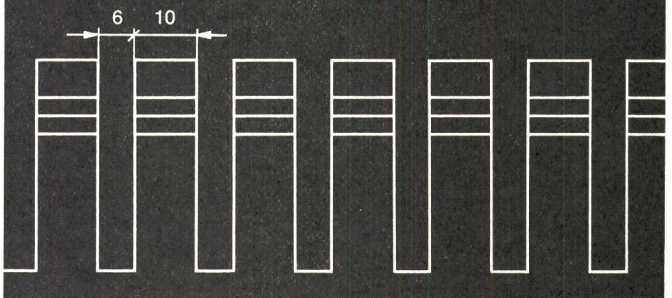
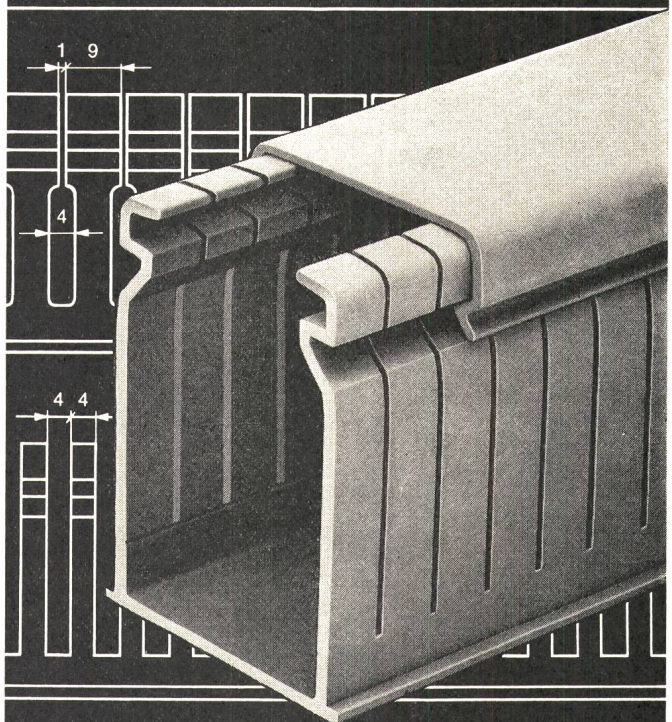
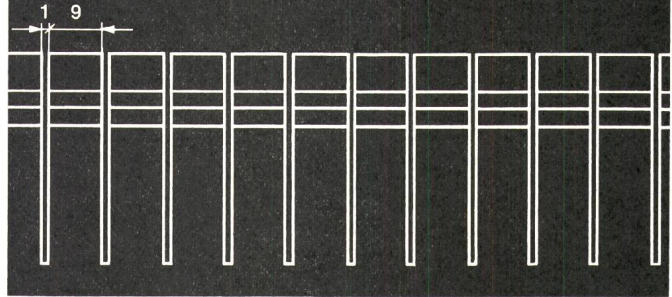

HERMANN LANZ AG 4853 MURGENTHAL

Fabrik für elektrotechnische Artikel und
Metallwaren Telefon 063 9 13 41
und die Grosshandelsfirmen

Erdungs- und Kurzschliessgarnituren

für Hoch- und Niederspannungs-Anlagen

⊕ Patent / SEV geprüft

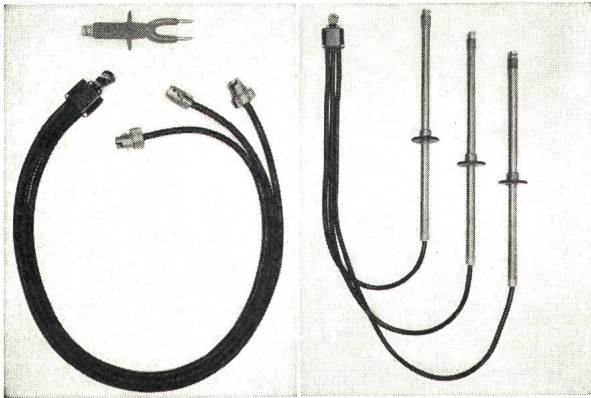

Verlangen Sie unsern reich illustrierten Katalog mit Anwendungsbeispielen

Nyffenegger & Co. AG

Armaturenfabrik

Metallgiesserei

8050 Zürich-Oerlikon

Birchstrasse 108

Tel. (051) 46 64 77

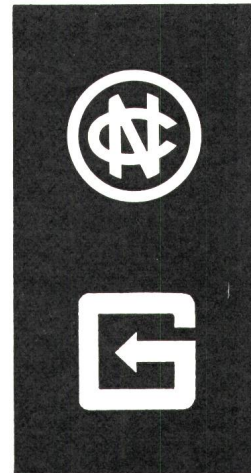

Generalvertretung für die Schweiz:

Glomar AG Goldach

Elektrizitätswerk- und Industriebedarf,
9403 Goldach, Tel. (071) 41 70 70

LISTER

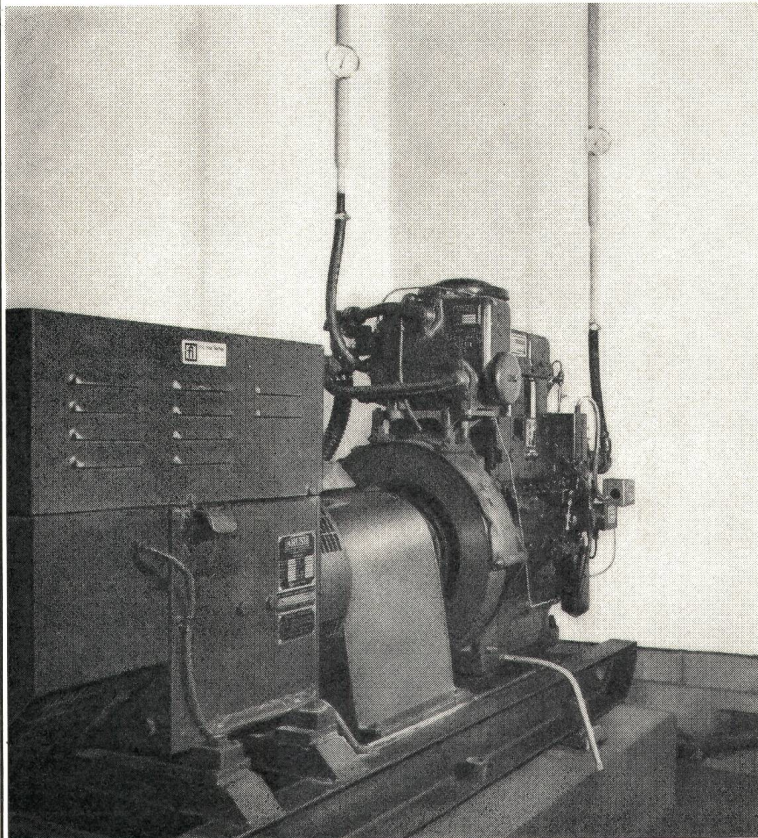

NOTSTROM-ANLAGEN

1,5 bis 6000 kW

zuverlässig
höchste Qualität — englisches Fabrikat

alle Ausführungen mit Original Lister
Dauer-Garantie
Eigene Schalttafelmontage

Generalvertretung:

Ing. **max fischer**

Lister-Blackstone-Engineering
8021 Zürich
Bahnhofstrasse 86, Tel. (051) 27 77 81
Telex 54 338

LISTER-Stromerzeugungsanlage mit Kühlwasserrekuperierung

AGIETRONIC – Dauerwechselstrom-Versorgungsanlagen (bestehend aus Gleichrichter – Pufferbatterie – Wechselrichter) garantieren eine einwandfreie Speisung lebenswichtiger Anlagen, bei denen auch geringste Stromunterbrechungen unzulässig sind: Computersysteme – Nachrichtenanlagen – Signalanlagen – Strassentunnelbeleuchtung – Kraftwerke – Krankenhäuser u. a. m.

AGIETRONIC

für absolut unterbrechungsfreie Stromversorgung

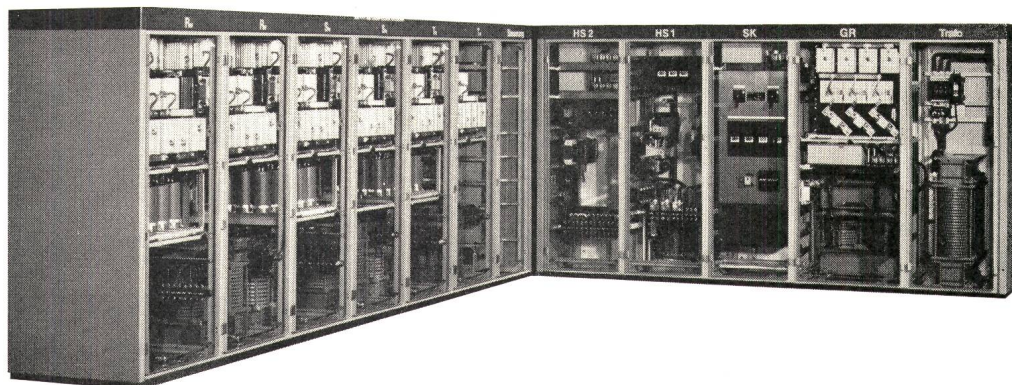

Das Fabrikationsprogramm umfasst Gleichstromanlagen mit Ausgangsleistungen bis über 100 kW und Wechselrichteranlagen bis 30 kVA einphasig und 100 kVA dreiphasig. Ausgangsfrequenzen 40...800 Hz. Sonderausführungen oder abweichende Daten auf Anfrage.

1. Statisch und kontaktlos mit Thyristoren
2. Gleich- und Wechselrichter elektronisch reguliert
3. 120°-Winkeltreue (Phasensymmetrie) bei Dreiphasenwechselrichtern trotz grösster Schiefasten besser als 2 %
4. Hoher Wirkungsgrad (bis ca. 80 %)
5. Keine beweglichen Teile, daher keine Wartung, wenig Geräusche, keine Vibrationen
6. Ausgezeichnete elektrische Ausgangsdaten

AG für industrielle Elektronik, Losone-Locarno, Schweiz, Telefon (093) 2 39 62, Telex 79 233 agie losone

Wenn wir Ihnen jetzt ein günstiges Angebot für Normpulte unterbreiten können, liegt dies an unserer Leistungsfähigkeit.

GUTOR Normpult mit und ohne Aufsatz

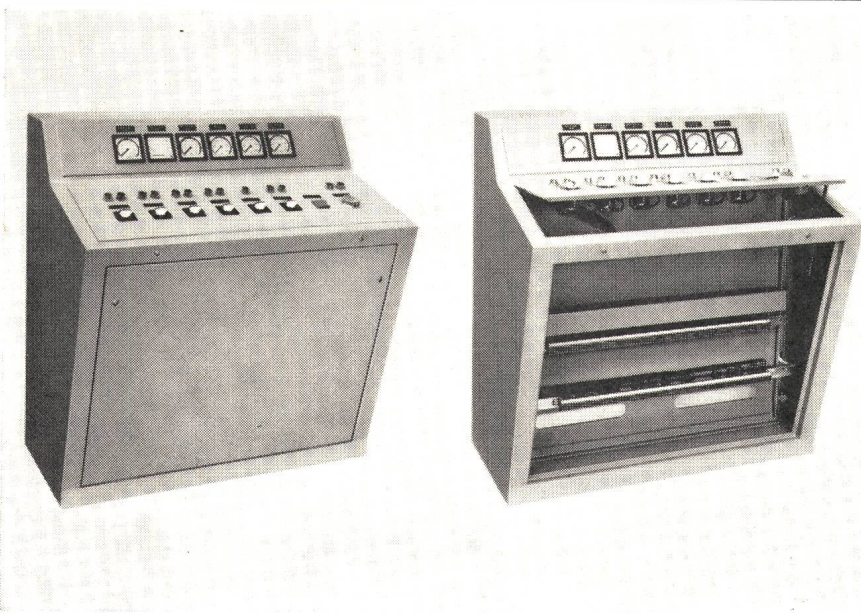

Es lohnt sich genau zu prüfen in welchen Fällen ein formlich exclusives Pult notwendig wird; meistens wird unser Normpult in technischer, wirtschaftlicher und ästhetischer Hinsicht das «Rennen» gewinnen. Wir haben uns eingehend mit diesen Problemen befasst und auch für den Einbau der Apparate und Befehlsorgane ideale Voraussetzungen geschaffen. Verlangen Sie die speziellen Unterlagen.

GUTOR AG 5430 Wettingen Telephone 056 625 25



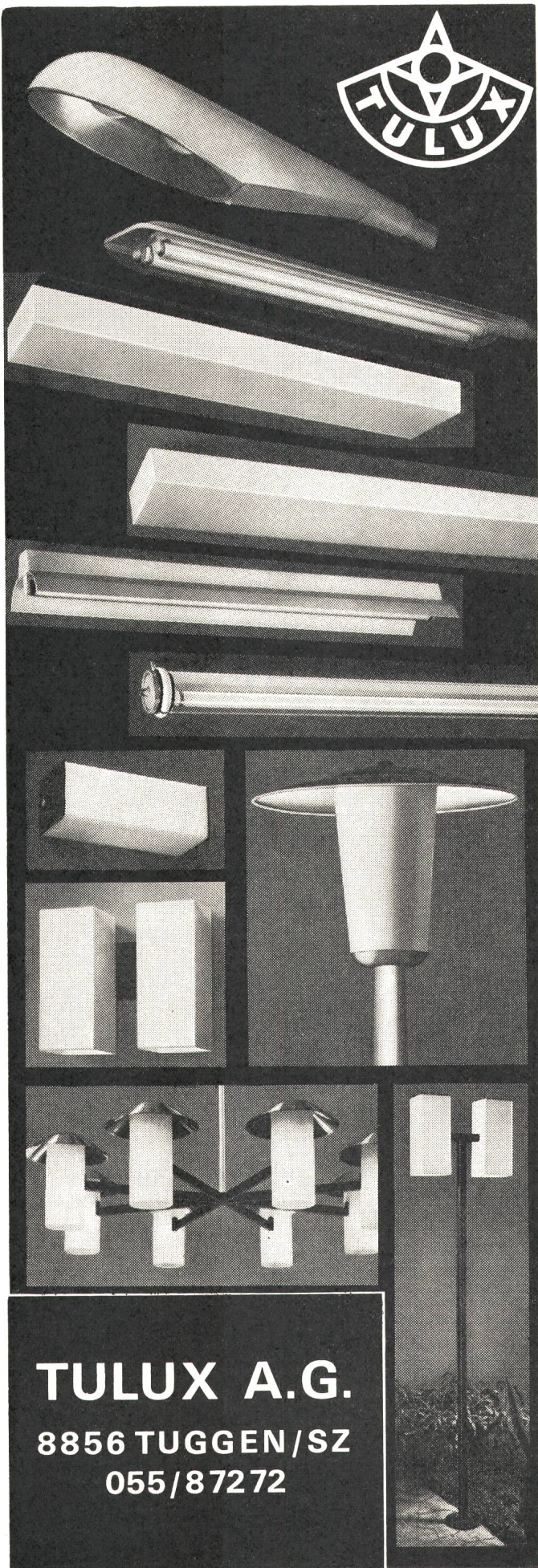

TULUX A.G.
 8856 TUGGEN/SZ
 055/87272

HEER

Chemins de câbles

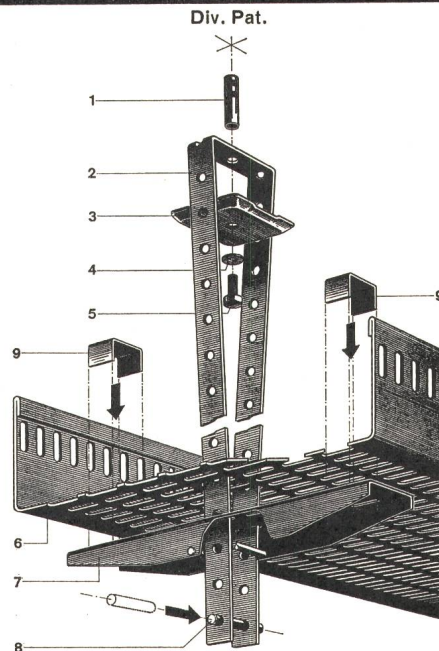

Nouveau dispositif mobile et central pour suspension aux plafonds. Plus d'enfilage. Les câbles s'introduisent tout tendus, sans être gênés par des suspensions latérales. Temps de pose abrégé et montage facile, également par personnel non spécialisé. Pas besoin d'outils spéciaux.

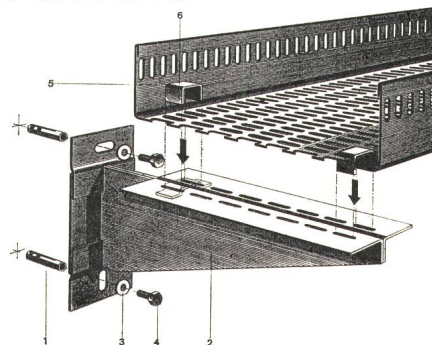

Les dispositifs de fixation sont normalisés pour le montage au plafond et à la paroi. Les chemins de câbles HEER sont livrables en 5 largeurs: 140, 210, 280, 350 et 420 mm, avec tous accessoires, soit coudes horizontaux et verticaux, pièces T et + avec réductions et embranchements de 0 à 90°, équerres et pièces d'arc intérieures et extérieures.

Raccordement simple et rapide des chemins de câbles HEER, indépendants des fixations, soit aux parois, soit aux plafonds.

Quelques références: CIBA S. A., Etabl. IBM, Monthey — Central thermique, Vouvry — Central thermique de l'Electricité Neuchâteloise, Corcelles — Transair S. A., Aéroport de Neuchâtel, Colombier — Borel S. A., Peseux — Radio Suisse S. A., Prangins — Dir. des Aérodomes militaires, SIMIR, Payerne — Entreprises Electr. Fribourg., Fribourg & Payerne — Ateliers CFF et Buffet de la gare, Yverdon — Ateliers CFF, Bienne — PTT Genève-Cornavin — Paillard S. A., Yverdon — Usines Tornos, Crémises BE — Hôpital de Cery, Prilly — Coop. de pâtes aliment., Morges — Iril S. A., Renens — etc.



H. Heer & Co. 4600 Olten

Industriestrasse 28

Tél. 062/21 16 33

individuel — service rapide — depuis 1875

Vollisolierte Sicherheitswerkzeuge und Schutzteile, die im Notfall ein gefahrloses Arbeiten unter Spannung gestatten

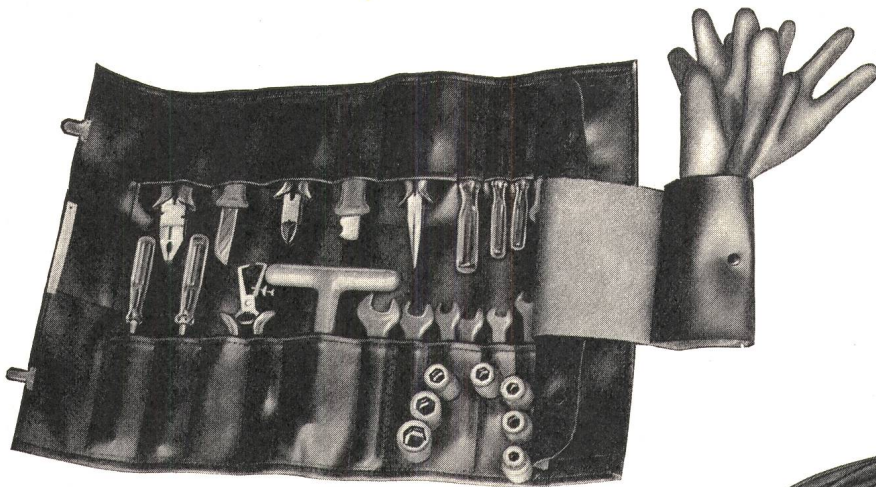

Schlüssel von 10—32 mm.

Komplette Zusammenstellungen
für Industrie-, Kabel- und Frei-
leitungsarbeiten.

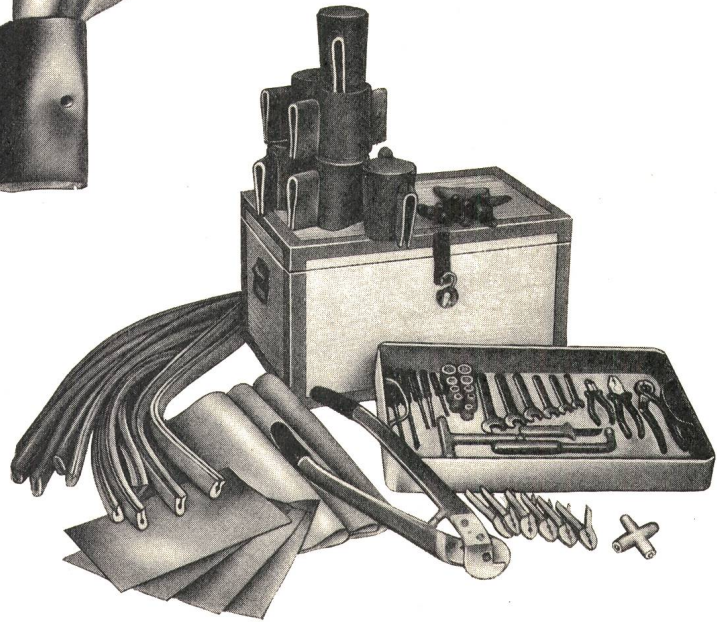

Verlangen Sie unsern ausführlichen Prospekt

GLOMAR AG

Elektrizitätswerkbedarf
9403 GOLDACH, Telefon (071) 41 70 70

WEMO

Kunststoff-Zählerkasten

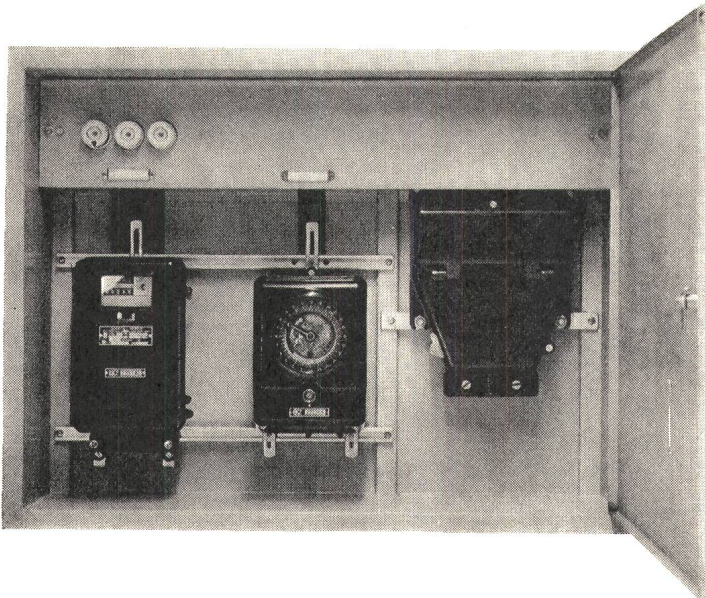

Nicht rostend

Nicht leitend

Kein Kondenswasser

Geringes Gewicht

Verlangen Sie bitte unsere
ausführlichen Unterlagen

256

OTTO FISCHER AG

Elektrotechnische Artikel en gros

Zürich Sihlquai 125 Postfach 8023 Zürich ☎ 051/42 33 11



Thermische Überstromschutzschalter

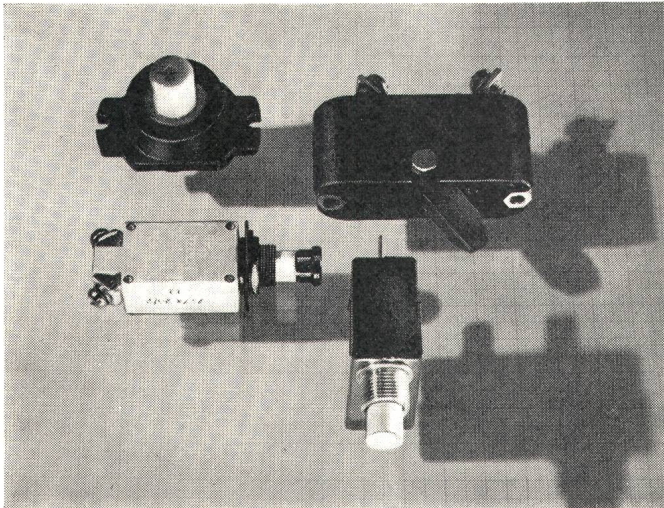

- ⊕ **Auslöse-Stromstärken von 0,02 A bis 400 A**
- ⊕ **manuelle oder automatische Rückstellung**
- ⊕ **ein- oder mehrphasig**
- ⊕ **kippende Schaltcharakteristik**
- ⊕ **hohes Abschaltvermögen**
- ⊕ **vibrationsunempfindlich**
- ⊕ **Typen mit militärischen Spezifikationen**
- ⊕ **Beratung und technische Daten durch:**

FABRIMEX

Fabrimex AG · Kirchenweg 5 · 8032 Zürich · Tel. 051/470670

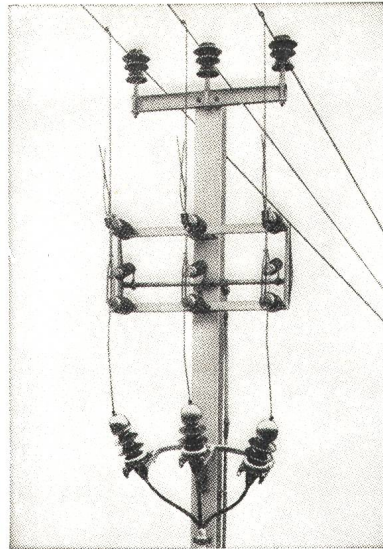

Sectionneur de dérivation 24 kV, 400 A.

Connaissez-vous le

sectionneur aérien de dérivation

(voir figure) et nos autres

sectionneurs aériens?

Nous livrons ces appareils et vous conseillons volontiers.

Alpha S.A. Nidau

2560 Nidau (Bienne) Téléphone (032) 2 46 92.

Der gute Stecker mit dem konkurrenzlosen Preis

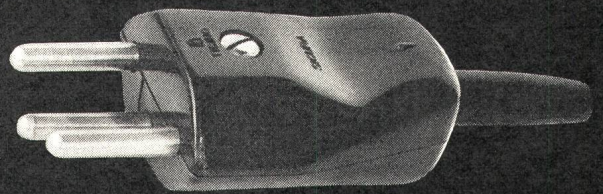

2P+E, 10A, 250V – Typ 12, mit Qualitätszeichen SEV.
Nach dem Normblatt SNV 24507. Auch in feuchten
Räumen zugelassen. Besonders langer Isolier-
körper (45 mm). Mit Metall-Zugentlastungsbride und
ausreissfestem Plasticstutzen.

Formschöner Steckerkörper aus schlagfestem
Isolierstoff. Steckerstifte aus vernickeltem Messing.
Lieferbar in den Typen 12, 12a, 12b, 12c, schwarz
oder weiss.

Beratung durch uns
und Verkauf durch den Elektro-Grosshandel.

BELECTRA AG

Ankerstrasse 53
8004 Zürich
Telefon 051/54 48 88





Präzisions-
Abgleich-
Potentiometer

TELION  elektronik

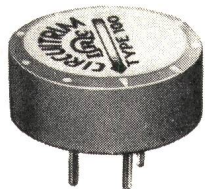

Typ 100
Drahtelemente

10 Ω bis 50 k Ω
1 W bei +50 °C
-55 bis +150 °C
 \varnothing 12,6 x 4,8 mm

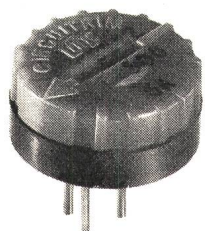

Typ 500
Drahtelemente

10 Ω bis 50 k Ω
0,5 W bei +25 °C
-55 bis +85 °C
 \varnothing 12,8 x 6 mm

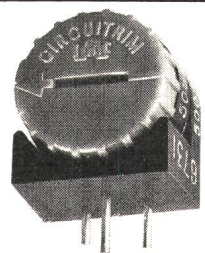

Typ 506
Drahtelemente

wie Typ 500
8 x 12,8 x 14,5 mm

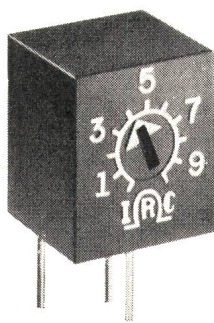

Typ 310
Drahtelemente

50 Ω bis 20 k Ω
0,6 W bei +60 °C
-55 bis +85 °C
8 x 7,6 x 8,8 mm

Typ 360
Metall-Glasurelemente

50 Ω bis 500 k Ω
0,3 W bei +70 °C
-55 bis +125 °C
8 x 7,6 x 8,8 mm

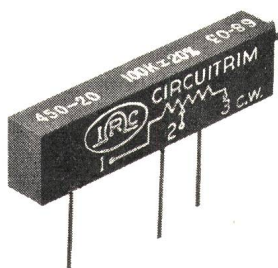

Typ 400-20
Drahtelemente

10 Ω bis 50 k Ω
1 W bei +70 °C
-55 bis +150 °C
31,8 x 4,9 x 8 mm

Typ 450-20
Metall-Glasurelemente

100 k Ω bis 1 M Ω
0,5 W bei +70 °C
-55 bis +125 °C
31,8 x 4,9 x 8 mm



KLIXON[®]

Motorschutzschalter

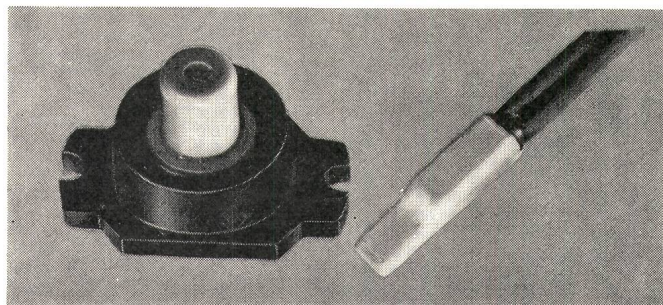
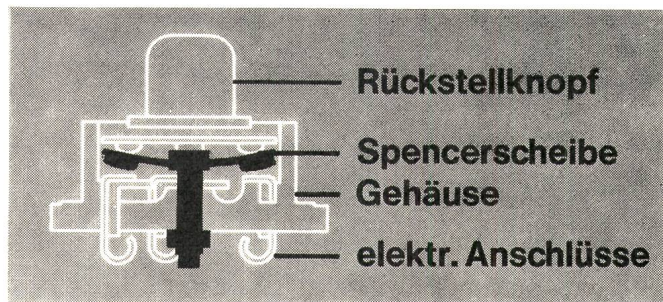

schützt Ihre Motorwicklung vor
Überhitzung



hohe Abschaltgenauigkeit



ein- oder mehrphasig



kleine Abmessungen, kompakter
Aufbau



manuelle oder automatische
Rückstellung

| Typ | Schaltvermögen | Rückstellung |
|--------|----------------|-----------------|
| 9700 L | 9 A/230 V | automatisch |
| 1/2" | 12 A/230 V | autom. od. man. |
| 3/4" | 30 A/230 V | autom. od. man. |
| 1" | 60 A/230 V | autom. od. man. |
| 1 1/2" | 125 A/230 V | autom. od. man. |
| 2 BM | 37 A/230 V | manuell |



technische Beratung und
Datenblatt durch:

FABRIMEX

Fabrimex AG · Kirchenweg 5 · 8032 Zürich · Tel. 051/47 06 70

Generalvertretung:

TELION AG

8047 Zürich

Albisriederstrasse 232

Tel. 051/54 99 11

Gesamtansicht unseres Werkes mit den wichtigsten
Abteilungen: Thermoplast
Lackdraht
Kupferdraht-Zieherei
Spezial- und Maschinendraht

DRAHT- UND KABELFABRIK

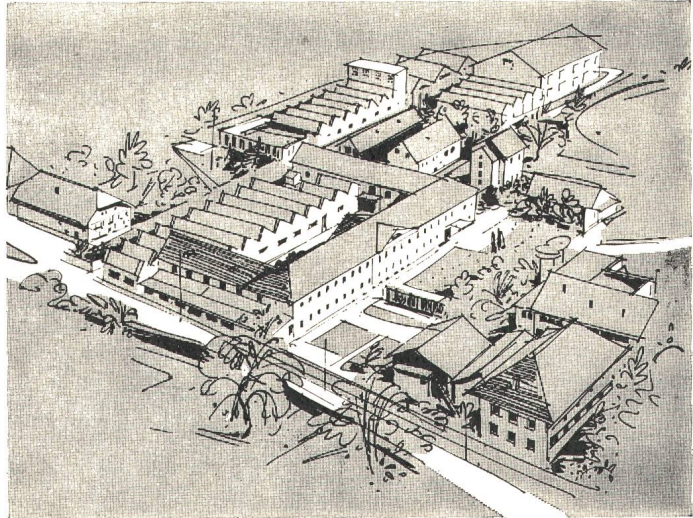

KUPFERDRAHT-ISOLIERWERK AG WILDEGG





Abdeckplatten ELEKRISTAL

isolierend, gitterverstärkt, transparent;
schwer brennbar, für Transformatorenanlagen.
Lieferformat 1150×2150 mm, 4 und 6 mm Dicke.
Undurchsichtige Platten auch lieferbar.
Verformen, Zuschneiden und Schweißen auf Anfrage.

Plaques plastiques ELEKRISTAL

isolantes, transparentes, armées;
difficilement combustible.
Format 1150×2150 mm soit 4 ou 6 mm d'épaisseur.
Plaques opaques également livrables.
Formage, soudage et débitage sur demande.

BURNAND ^S_A

1004 Lausanne (Suisse)
Avenue de Morges 46-48
Téléphone (021) 25 38 81-82

„Mehrsprachige“ ⁴¹ **kroflex** Steuerkabel?



KROFLEX-Kabel können zwar nicht sprechen, aber der **grosse, weisse Ziffernaufdruck** auf jeder Ader sagt Ihnen eindeutig, zu welchem Anschlusspunkt sie gehört.

Wenn Sie die gleichen Ziffern in Ihr Schema oder Ihren Verdrahtungsplan übertragen, wird auch ein wenig sprachgewandter Gastarbeiter Ihre Steuerung **sofort richtig anschliessen**.

Mit KROFLEX-Steuerkabeln verdrahten ist sicherer und schneller: Der geschmeidige **Kunststoffmantel besteht aus zwei Schichten**, einem zähen, öl- und chemikalienbeständigen Aussenmantel und einer schlagabsorbierenden Innenhülle.

Zum Abmanteln wird nur der Aussenmantel aufgeschlitzt, die Innenhülle kann ohne Werkzeug abgerissen werden. **Somit keine Aderverletzungen!**

Weitere KROFLEX- und SCHALTFLEX-Vorteile: Sehr flexibel, geringe Aussendurchmesser, viele Typen mit 2-61 Adern à 0,14–2,5 mm² **sofort ab Lager Zürich oder Werk lieferbar.**

Sind Ihre Schaltanlagen modern konzipiert?

61



... die Jordan-Giessharz-Isolatoren und Sammelschienen-Isolationen sind es jedenfalls, denn sie entsprechen der modernsten Kunststofftechnik. Die Jordan GmbH gehört zur Firmengruppe der Rheinisch-Westfälischen Isolatoren-Werke, deshalb wird **Betriebsicherheit gross geschrieben** und die hohen spezifischen Werte der Zug-, Biege- und Schlagfestigkeiten des Qualitätsgiessharzes nie voll ausgenützt. **Giessharz-Stützer für 1–110kV, Durchführungen bis 30kV** (mit Potentialsteuerung) und sämtliche Armaturen für «lichtbogenfusspunktfreie» **Sammelschienen-Isolationen bis 30kV** finden Sie im **neuen JORDAN-Sammelkatalog**. Rufen Sie uns an, **viele Typen sind ab Werkslager lieferbar.**



V. L. Aumann & Co.
ELEKTRO-INDUSTRIEBEDARF 8008 ZÜRICH
Forchstraße 282
Telefon (051) 53 00 33-35



V. L. Aumann & Co.
ELEKTRO-INDUSTRIEBEDARF 8008 ZÜRICH
Forchstraße 282
Telefon (051) 53 00 33-35

Arbeiten in schwindelnder Höhe

erledigen Sie rasch, sicher und kostensparend mit dem
mietweisen Einsatz unseres

Ruthmann- Gelenksteigers

Sei es für Stunden, Tage oder Wochen – unser vorteilhaftes
Angebot wird Sie überraschen.

Sind Sie aber am Kauf eines RUTHMANN-Gelenksteigers
interessiert – der einzigen Hebebühne mit Teleskop-Auszug
und Garantie für maximale Sicherheit, da SUVA-geprüft und
abgenommen – dann unterbreiten wir Ihnen gerne unsere
detaillierte Offerte.

Generalvertretung für die Schweiz



FEGA-WERK AG

Fahrzeugabteilung

8050 Zürich, Leutschenbachstrasse 70, Tel. (051) 48 59 11

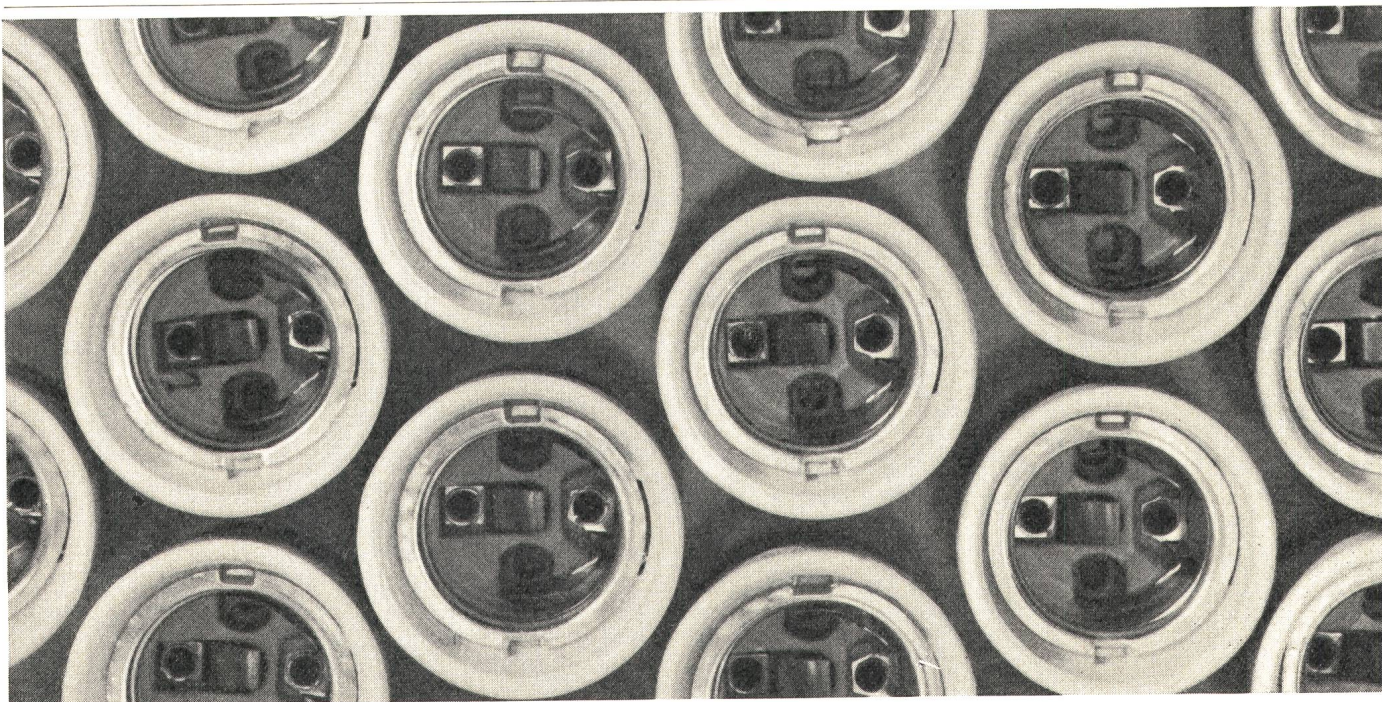

LINDNER-Fassungen millionenfach bewährt!

Bezugsquellennachweis durch

FÜNFSCHILLING+CO  BASEL SCHWEIZ

Ob. Rheinweg 17

Telephon (061) 33 55 44

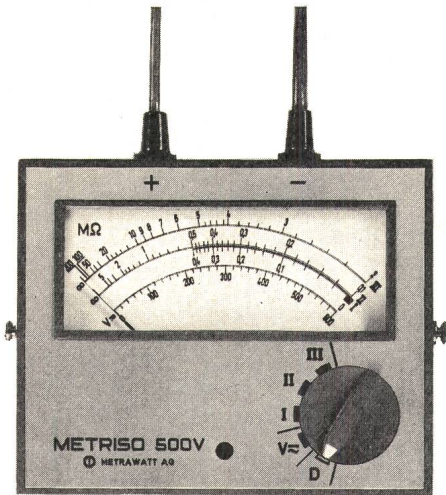

Isolationsmesser

für Netze bis 500 V Betriebsspannung nach SEV-Vorschriften 23 400. Skalenlänge 100 mm, Meßspannung nominal 500 V, 4 Messbereiche 0-0,4 MΩ, 0,1-5 MΩ, 2-200 MΩ, 0-600 V_~, Genauigkeit ± 1,5 %.

Schnelle Grobmessungen durch Auslöchen der Lampe beim Unterschreiten des 1 MΩ-Wertes. Einhandbedienung und Batterieschonung durch im Prüfspitzengriff eingebauten Drucktaster.

AG für Messapparate, Bern

3000 Bern, Weissensteinstrasse 33, Telefon (031) 45 38 66

novotechnik

Präzisions-Bausteine für industrielle Steuerungen und Regelungen

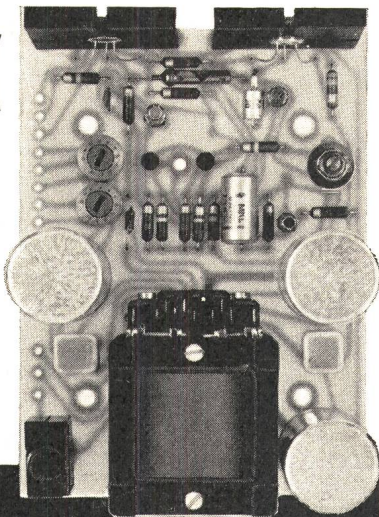

Nachlaufverstärker

Die NT-Nachlaufverstärkerbausteine (DBP) sind stabile Gleichstromverstärker, an die Stellmotore angeschlossen werden können. Zusammen mit potentiometrischen Gebern und Motorpotentiometern lassen sich Folgeregelungen für Fernanzeige, Fernverstellung, Meßwertlinearisierung, Rechenoperationen und Speicherschaltungen verwirklichen. Besondere Merkmale: Reines Gleichspannungssystem ohne Zerhacker, schneller überschwingfreier Nachlauf, große Verstellkräfte, Silizium-Halbleiter.

NT-Bausteine lösen Steuerungs- und Regelungsprobleme einfach, preiswert und betriebssicher.



INTERSTAR AG 6300 ZUG

Fridbach 1

Telefon (042) 21 32 55

Preisgünstiger elektronischer Vorwahlzähler RCP. Ersetzt und überlebt elektro-mechanische Zähler.

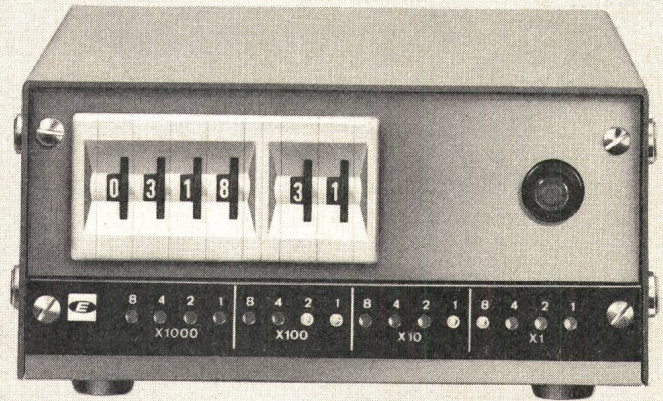

Elektronischer Vorwahlzähler (rückwärtszählend) mit kleinsten Abmessungen. Die Arbeitsgeschwindigkeit Ihrer Maschine wird nicht mehr durch die Zählfrequenz des mechanischen Zählers begrenzt. Auf Wunsch mit Bremsignal. Grösste Betriebssicherheit durch die Verwendung von integrierten Schaltkreisen.

Wichtige Daten

neu

Zählgeschwindigkeit 0-70 kHz
3 oder 4 Zähldekaden
Auch mit 5 Zähldekaden mit oder ohne Bremsignal (über 2 Dekaden) mit oder ohne Anzeige (Binär BCD) Einzel- oder automatisch repetierender Betrieb kleinste Abmessungen (136x66x255) preisgünstig

Typ RCP 401

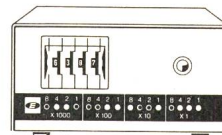

Ausführung: 4 Zähldekaden 1 Vorwahl

Binäranzeige ZB 52/01 zur Maschinenüberwachung, einsteckbar

Typ RCP 402

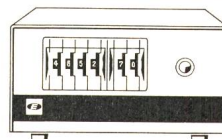

Ausführung: 4 Zähldekaden 2 Vorwahlen, wovon eine über zwei Dekaden als Bremsignal ohne Anzeige

Typ ZB 52/01

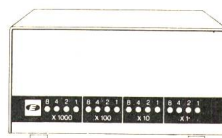

Binäranzeige zum Einrichten von Maschinen und zur Kontrolle des Zählers, aufsteckbar

Verlangen Sie ausführliche Unterlagen und Preise



ELESTA

Schweiz:

Elesta AG Elektronik
Telefon 085/9 25 55

CH-7310 Bad Ragaz/Schweiz
Telex 74 298

Deutschland:

E.-Günther Hannemann
Tel. 23 15 94+23 50 23

6 Frankfurt/M., Gutleutstr. 11
Telex 04 12 598

Oesterreich:

Elesta Elektronik GesmbH A-6800 Feldkirch/Vibg.
Reilste, Steuerungstechnik, A-2345 Brunn am Gebirge

Wir stellen aus:

MUBA, Basel, 11.-21.4.70 Halle 23 Stand 541
Hannover-Messe, 25.4.-3.5.70 Halle 12 Stand 1180

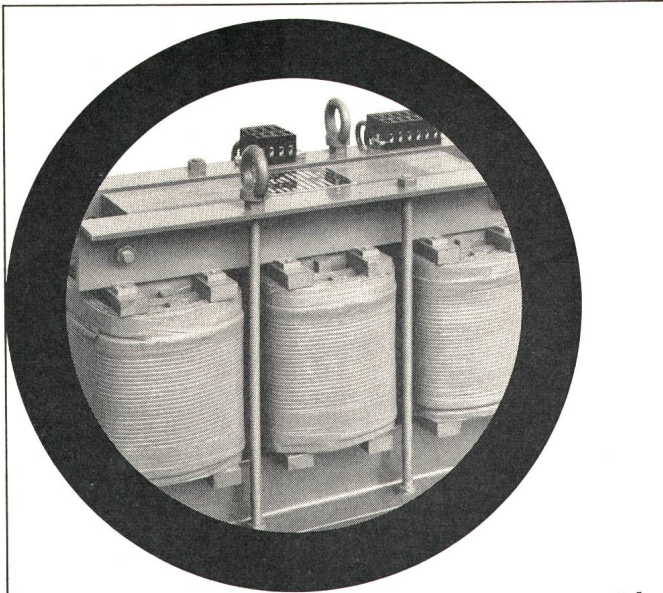

Dreiphasen-Transformatoren Typ TDTU
Trockenausführung
unverschalt

- Bestellen! – Ihr Gewinn!**
- ebenfalls in einphasiger Ausführung erhältlich
 - auch mit Verschaltung lieferbar
 - mit Klemmen oder Flachanschlüssen versehen
 - diverse Spezialausführungen mit mehreren Anzapfungen und Wicklungen
 - Teilen Sie uns bitte heute noch Ihre Wünsche mit!

**Elektro-Apparatebau
Olten AG**
Tannwaldstrasse 88
Telefon 062-211961



Schütz 6/15 A



- Unser Programm:
- Nockenschalter
 - Schützen
 - Druckschalter
 - Magnetventile
 - Thermostaten
 - Signallampen
 - Lochkartentimer
 - Material für Leuchtschaltbilder

J. HUBER + CIE. AG

Würenlos AG Tel. 056/35744

Spezialfabrik für

**Registrierpapiere
Registriertinten
Wachsschichtpapiere**

Zu allen schreibenden
Instrumenten



DIAGRAMMA

Oskar Treyer, Dietikon
Tel. (051) 888483

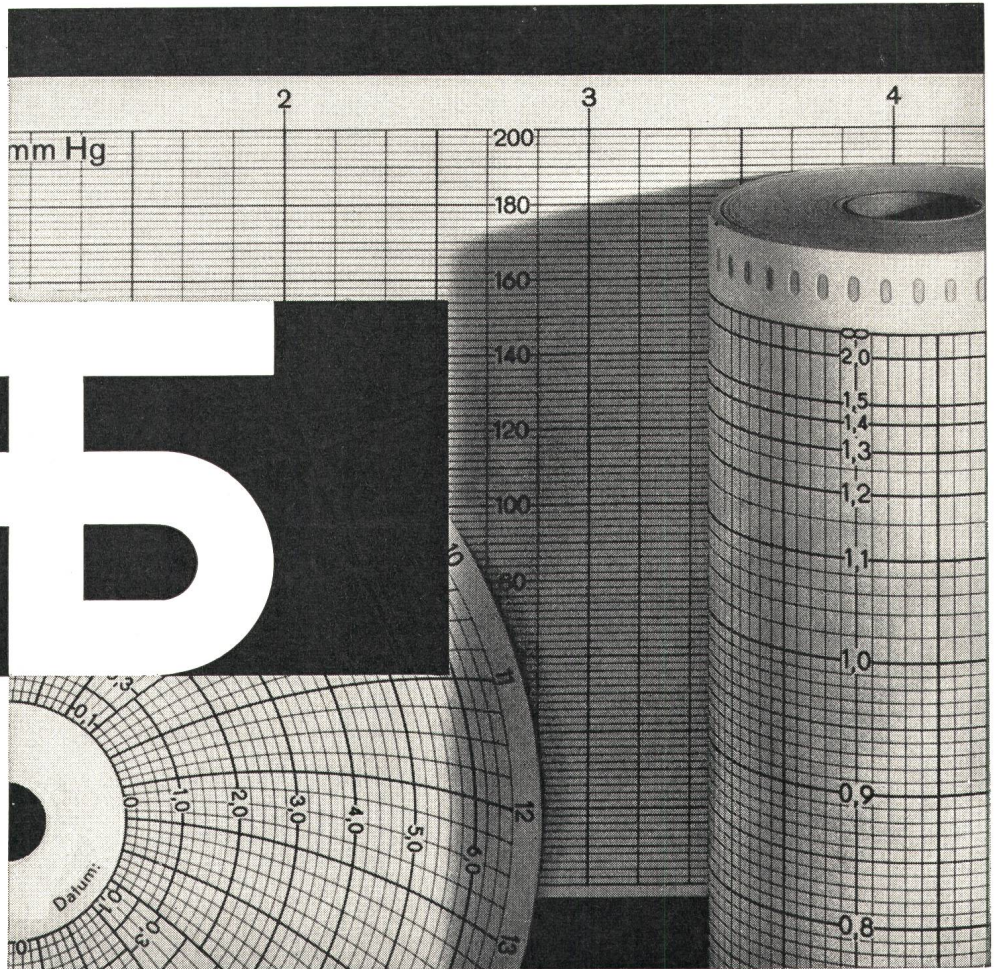

Wir bauen und liefern zum Beispiel

elektronische Regelgeräte für Gleich- und Wechselstrommotoren bis 15 kW

Komplette, anschlussfertige Steuerungen



preisgünstig — kurze Lieferfristen

Regatron AG, Elektronik Haus Signal
9400 Rorschach, Telefon (071) 41 87 87

AEG

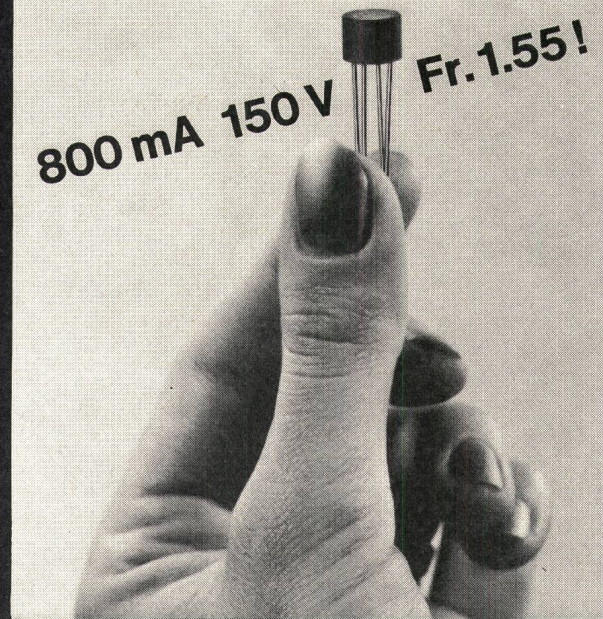

T2-230

MOBIL-Kabelverteilkäufle

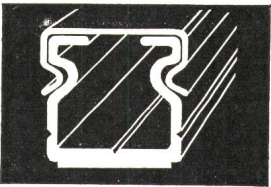

grosses Modell- und Dimensionsprogramm (auch für die Elektronik)

MOBIL-Bezeichnungstreifen

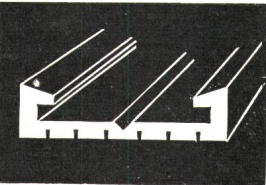

klassische Form und Vollständigkeit in zweckmässigen Abmessungen, aus isolierendem Kunststoff

Fabrikation:

Mobilwerke U. Frei 9442 Berneck SG
Tel. (071) 71 22 42



Verkauf:

W. Bösch AG 8330 Pfäffikon ZH
Tel. (051) 97 55 43

Silizium-Kleingleichrichter in Brückenschaltung

| | |
|----------------|----------|
| B 60 C 800 Si | Fr. 1.45 |
| B 125 C 800 Si | Fr. 1.55 |
| B 250 C 800 Si | Fr. 1.65 |

| | |
|-----------------|----------|
| B 60 C 1000 Si | Fr. 1.75 |
| B 125 C 1000 Si | Fr. 2.— |
| B 250 C 1000 Si | Fr. 2.40 |

Preise gelten ab 100 Stück

Grossabnehmer verlangen Muster

Elektron AG 8027 Zürich Tel. 051-25 5910

ELEKTRON AG

Qualitäts-Drosselspulen und TRANSFORMATOREN

EAB

ELEKTROAPPARATEBAU AG
2608 Courtelary
Telephon (039) 4 92 55

- 1- und 3-phasig 1 VA bis 65 kVA
- Regeltransformatoren
 - Transformatoren mit Schnittbandkernen und für gedruckte Schaltungen mit reduzierten Abmessungen und Preisen
 - ETA thermische und magnetische Auslöser

Verlangen Sie unseren Katalog Nr. 30

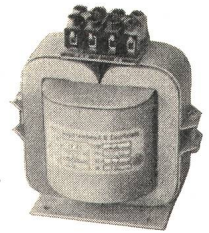

R&S

Typ LSh

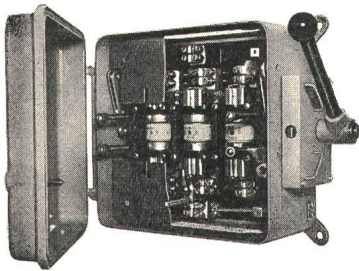
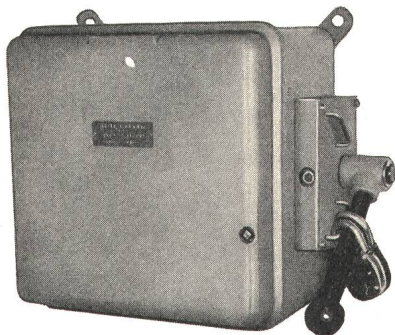

Lastschalter 250—600 A

Schaltbrücke für Einlage genormter NH-Patronen
Für: — Haupt- und Gruppenverteilungen
— Kranschalter mit Blockierungsmöglichkeit
— Heizschalter für thermische Apparate

RAUSCHER & STOECKLIN AG, SISSACH
Fabrik elektrischer Apparate und Transformatoren

Rostschutz- und Dichtungslacke
TEROLIN-Kitte

Terolin®

Seit
51 Jahren
bewährt

hitze-, kälte-, säurebeständig,
wasserdicht und immer
elastisch.

TEROLIN-Lack schwarz, als Stockschutz über Copra-Impfung, Anstrich für Druckleitungsrohre, Schieberanlagen. Bei Gittermasten erstklassiger Betonsockelanstrich.

TEROLIN-Spezialanstriche für Batterieräume, Freiluftschaltanlagen.

TEROLIN-Unterwasserkitte für Staubecken, Beton, Asphalt, Makadam.

TEROLIN-Entrostungskonzentrate, Tauch- und Streichverfahren.

Verlangen Sie für Ihre obigen Probleme bitte Vertreterbesuch.

TEROLIN AG 4132 Muttenz

Bizenenstrasse 55, Telefon (061) 41 38 92

12 Jahre Kollektivmitglied SEV/VSE
51 Jahre MUBA-Aussteller

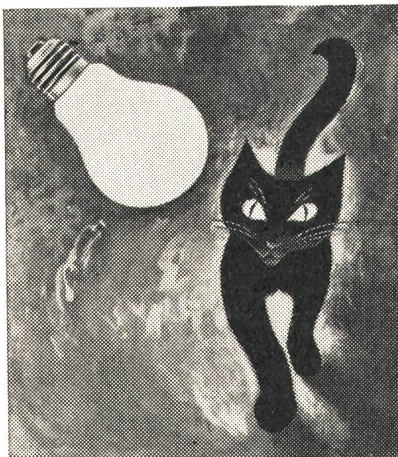

LUXRAM-LICHT

Verlangen Sie kostenlos unsere Abhandlung über unsere Quarzlampen

SUNRAY-SONNE

LUXRAM

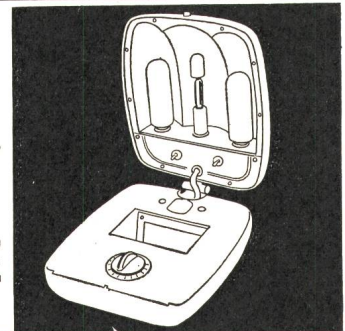

LUXRAM-LICHT AG. GOLDAU TEL. 041/81 63 81

HUBER Ventilation Klima-Anlagen

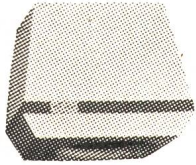

Turbine AG 2S
2 Geschwindigkeiten
500/1000 m³/h.
Enorme Blaskraft für
jede Druckleistung.



Ventilator AV 252
1 oder 2 Geschwindig-
keiten. 1000/1400 m³/h.
Für Büros, Laden,
Küchen usw.

Ein komplettes Ventilationsprogramm: mehr als 60 Modelle

Liefermöglichkeit, Prospekt und Konditionen durch

HUBER Ventilation 8952 Schlieren ZH

Urdorferstrasse 40f

Telefon (051) 98 44 33

Hochmoderne Lampen

für Plafond, Parterre und Nachttisch (mit magischem
Schalter). ASSA 2203 Z

Verlangen Sie unverbindliche Vorführung durch den

Alleinvertreter: **K. Mock-Schild**, 8102 Oberengstringen,
Kirchweg 70, Telefon (051) 98 28 82.

Für Mitglieder
des SEV

10% Rabatt auf Inserate

Pour les membres
de l'ASE
une réduction de

10% sur les annonces

Wegen Nichtgebrauchs in ausgezeichnetem Zustand
abzugeben 61

Frequenzspektrometer

Dr. Reutlinger & Söhne, Darmstadt,
Typ: RS 29 153

Messbereich: 2...20 000 Hz in 4 Bereichen mit Schwin-
gungsmesser Typ PMG 48 zur direkten Messung von
Wegamplituden von 0,1...100 μ in 3 Bereichen und
Geschwindigkeitsamplituden von 1—10 000 μ /s in 3
Bereichen.

Solis-Apparatefabriken AG

8042 Zürich, Stüssistrasse 48—52.



Hans Gloor
Fabrik elektrischer Apparate
Baumackerstrasse 45 / 8050 Zürich
Telefon 051-46 83 50

Gleichrichter

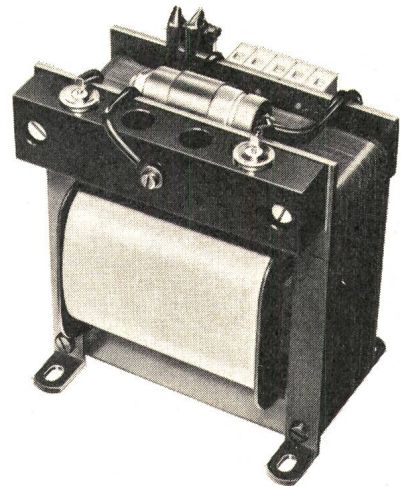

+GF+

Elektrische Energieübertragung

Für vielseitige und interessante Konstruk-
tionsaufgaben auf dem Sektor von

**Guss-, Press- und Stanzteilen für den
Freileitungs- und Kabelbau**

suchen wir einen initiativen

Zeichner/ Konstrukteur

Wir bieten Ihnen die Möglichkeit zur
weitgehend selbständigen Bearbeitung
ganzer Projekte (Entwicklung, Konstruk-
tion, Prüfung, Offertstellung und Fabrika-
tionsüberwachung). OFA 64.342.006/8

Erwünscht sind einige Jahre Erfahrung
als Zeichner/Konstrukteur.

Bewerber, die sich für diese entwick-
lungsfähige Stelle interessieren, bitten
wir um Zustellung der üblichen Unterla-
gen an unsere Personalabteilung für An-
gestellte. 57

Telephon (053) 8 11 11, intern 2018.

Georg Fischer Aktiengesellschaft, Schaffhausen

TECHNICUM NEUCHATELOIS
ECOLE TECHNIQUE SUPERIEURE

Mise au concours

Les postes

P 28-320

**de professeur de physique,
spécialiste en microtechnique,
de professeur de mécanique,
de professeur d'électronique,
de professeur de chimie**

à l'Ecole technique supérieure sont mis
au concours.

Exigences:

- diplôme d'une école polytechnique ou d'une université;
- bonnes connaissances de l'anglais ou de l'allemand souhaitées;
- expérience de la microtechnique (ne concerne que le premier poste);
- expérience dans les domaines de la construction des machines et des servo-mécanismes (ne concerne que le deuxième poste);
- expérience dans le domaine des traitements de surfaces (ne concerne que le dernier poste).

Traitement: légal.

Obligations: légales.

Date d'entrée en fonction: à convenir.

Le cahier des charges peut être demandé, par écrit, au secrétariat de la division du Locle du Technicum neuchâtelois, 26, avenue du Technicum, 2400 Le Locle.

Les demandes de renseignements seront adressées à M. Charles Moccand, directeur de l'Ecole technique supérieure.

Les offres de services manuscrites, accompagnées d'un curriculum vitae et des documents à l'appui, seront adressées jusqu'au 16 mars 1970 à M. Pierre Steinmann, directeur général du Technicum neuchâtelois.

Les candidats sont priés d'aviser le Département de l'Instruction publique, Château, 2001 Neuchâtel, de leur postulation.

36
LA COMMISSION

LONZA

sucht zur Ergänzung des Mitarbeiterstabes der
elektrischen Abteilung P 07-012697

Elektroingenieur-Techniker HTL

Aufgabenbereich:

- Erstellen von Projekten und Kostenvorschlägen
- Organisieren und Überwachen von Unterhaltsarbeiten
- Ausarbeiten von Vorschlägen für Betriebsverbesserungen.

Wir bieten:

Interessante, vielseitige Tätigkeit, Entwicklungsmöglichkeit, gutes Arbeitsklima mit fortschrittlichen Arbeitsbedingungen und gut ausgebauter Sozialfürsorge. 28

Wir erwarten:

Einsatzfreudigkeit und guten Willen zur Zusammenarbeit. Einige Jahre Erfahrung, wenn möglich im Installationsfach. Anwärter ohne entsprechende Praxis haben Gelegenheit, sich in spezifische Probleme unseres Betriebes einzuarbeiten.

Absolventen einer Schweiz. Techn. Lehranstalt (HTL) oder äquivalenter Ausbildung, die an betrieblichen Aufgaben Interesse haben, sind gebeten, ihre Bewerbung mit den üblichen Unterlagen einzureichen an die

**Personalabteilung der Lonza AG, Werk Visp,
3930 Visp**

SULZER

Im Elektro-Büro unserer Abt. **Kälteanlagen**
und **Verfahrenstechnik** wird die Stelle eines

Elektrozeichners

frei.

54

Einem initiativen, zuverlässigen Fachmann möchten wir folgende Aufgaben übertragen:

- Ausarbeiten von elektro- und pneumatischen Schemata.
- Einholen von Offerten.
- Bestellen von Steuerungen.
- Abnahme von Steuerungen bei Lieferantent. P 41-225/6264

Kenntnisse in der Relais-technik würden Ihnen den Start bei uns erleichtern.

Wir möchten Sie gerne über diese interessante Tätigkeit und unsere moderne Führungsorganisation näher orientieren. Wir erwarten Ihre schriftliche oder telefonische Bewerbung (052/81 38 92) unter Kennziffer 6264 an das Personalbüro für Techn. Angestellte.

**Gebrüder Sulzer
Aktiengesellschaft
8401 Winterthur**

Industrielle Betriebe der Gemeinde Langenthal

Infolge der bevorstehenden Pensionierung des bisherigen Stelleninhabers ist der Posten eines

Direktors

der industriellen Betriebe der Gemeinde Langenthal

neu zu besetzen. Unsere Unternehmung umfasst die Elektrizitäts-, Gas- und Wasserversorgung mit umfangreichen Verteilanlagen. Die Aufgabe besteht in der technischen und kaufmännischen Leitung unseres Betriebes. 41

Wir erwarten

abgeschlossenes Studium als Ingenieur-Techniker HTL, vorzugsweise Abteilung Elektrotechnik (Starkstrom), Praxis im Bau und Betrieb der Anlagen, Erfahrung im Umgang mit Behörden und Abonnenten, Fähigkeit zur Führung eines Mitarbeiterstabes von 35 Personen.

Wir bieten

ein angenehmes Arbeitsklima und angemessene Besoldung im Rahmen der bestehenden Besoldungsverordnung. Der Stellenantritt ist auf Sommer 1970 vorgesehen; während einiger Monate ist die Einführung in den Aufgabenkreis möglich.

Interessenten sind gebeten, ihre Bewerbung mit Photo, Lebenslauf und Zeugnissen unter Angabe der Gehaltsansprüche bis zum 28. Februar 1970 an **Herrn H. Ischi, Gemeindepräsident, 4900 Langenthal**, zu richten.

Zur Ergänzung unseres Mitarbeiterstabes suchen wir für sofort oder nach Vereinbarung einen

Hausinstallations-Kontrollleur

für die Durchführung der gesetzlich vorgeschriebenen Kontrollarbeiten. OFA 56.314.001/9

Bewerbern mit Kontrollleurprüfung bietet sich eine selbständige Position durch die Übernahme des gesamten Kontroll- und Meldewesens.

Wir bieten: 45

Zeitgemässe Entlohnung im Rahmen unserer Besoldungsordnung, Pensionskasse (PKE), 5-Tage-Woche. Es besteht die Möglichkeit zum Bezug einer Neubauwohnung im Laufe 1970, zu günstigem Zins.

Anmeldungen mit Lebenslauf, Photo und Referenzen sowie Angaben über Gehaltsansprüche und möglichen Eintrittstermin sind zu richten an die

**Direktion des Elektrizitätswerkes der Landschaft Davos
7270 Davos-Platz, Telefon (083) 3 60 12.**

Zellweger
USTER

Nachrichtentechnik
Textiltechnik
Mess- und Regeltechnik

Zellweger-Rundsteuerungen werden in vielen Elektrizitätsverteilnetzen in Europa und Übersee für die verschiedensten Steuerungsaufgaben eingesetzt.

Sind Sie ein

40

Ingenieur

(Fachrichtung Starkstrom)

mit Interesse an der

technischen Auftragsbearbeitung?

Um die vielschichtigen Aufgaben der technischen Bearbeitung von Rundsteuerungsprojekten meistern zu können, haben Sie neben Ihrem fundierten Wissen in der Starkstromtechnik auch Kenntnisse der Steuerungs- und Tonfrequenztechnik. Ihr kaufmännisches Geschick wird Ihnen zudem beim Einkauf von Kondensatoren, Umformergruppen, Transformatoren usw. zustatten kommen.

Wir laden Sie gerne zu einem Informationsbesuch ein. Sie erreichen uns unter Nr. 423 intern.

Zellweger AG
Apparate- und Maschinenfabriken Uster
8610 Uster, Tel. 051 / 87 15 71

SIEMENS

Für den Ausbau unserer Vertriebsgruppe **Beleuchtungstechnik** suchen wir per sofort oder nach Übereinkunft 65

Projektbearbeiter

für Planung und Projektierung von Anlagen mit Innen- und Aussenleuchten.

Bewerber mit Erfahrung in der Beleuchtungstechnik erhalten den Vorzug.

Konstrukteur

zur Entwicklung von Beleuchtungskörpern für Industrie-, Büro-, Strassen- und Platzbeleuchtung. Gute Kenntnisse in der Blechbearbeitung sind von Vorteil.

Kleines Team, angenehmes Arbeitsklima und gute Sozialleistungen sind selbstverständlich.

Wir erwarten gerne Ihre Bewerbung oder Ihren Anruf. OFA 67.044.501/5

SIEMENS Aktiengesellschaft
Personalabteilung
Löwenstrasse 35, Postfach, **8021 Zürich**
Telefon (051) 25 36 00, intern 274

EWZ

Wir suchen je einen

Elektrotechniker HTL

- als Bauführer für unsere Abteilung Netzbetrieb (Bau und Betrieb von Transformatoren- und Schaltstationen sowie von Kabel- und Freileitungen); OFA 67.314.002/1
- als Sachbearbeiter sowie für die Mitwirkung an Führungsaufgaben bei der Hausinstallationskontrolle.

Wenn Sie sich für eine dieser Aufgaben interessieren, erwarten wir gerne Ihr Dienstangebot. 17

Elektrizitätswerk der Stadt Zürich
Personaldienst
Postfach, **8023 Zürich 1**
Telefon (051) 23 17 00

PROELEKTRA

Ing.-Büro E. Hofstetter Wil und Baden

In unserem Büro Wil SG ist die Stelle des **Leiters der Projektierungsabteilung** für elektrische Anlagen in Grossbauten zu besetzen. 24

Einem

Elektroingenieur

der sich auch über solide Kenntnisse im Betrieb und Ausbau von Ortsnetzen ausweisen kann, Verhandlungsgeschick und Verantwortungsbewusstsein mitbringt, ist Gelegenheit geboten, sich bei Bewährung an der Geschäftsleitung zu beteiligen.

Bewerbungen mit den üblichen Unterlagen sind zu richten an:

E. Hofstetter, 9500 Wil, Hofbergstr. 57

Möchten Sie sich beim Aufbau der schweizerischen Verkaufsniederlassung eines norwegischen Unternehmens beteiligen?

Wir suchen einen ASSA 6953 B

Elektroingenieur

auf dem Schwachstromsektor mit Kenntnissen in Rechenmaschinen und wenn möglich in der Programmierung von elektronischen Datenverarbeitungsanlagen. Etwas Verkaufspraxis wäre von Vorteil.

Gute Kenntnisse in englisch, französisch und deutsch sind notwendig, Italienisch wünschenswert. 67
Idealalter 30 bis 35 Jahre.

Wir sind eine international sehr gut eingeführte Firma für Rechenmaschinen und Computer. Wir planen nun, in der Schweiz eine Verkaufsstelle einzurichten. Der Kandidat muss in der Lage sein, beim Aufbau dieses Büros massgeblich mitzuwirken und dieses später selbständig zu führen. Dazu gehören Kundenbesuche, Ausarbeitung von Offerten sowie das Ausrüsten und Ausliefern von verkauften Maschinen.

Die Einführung in Ihre Tätigkeit erfolgt in der Mutterfirma. Die Honorierung entspricht den hohen Anforderungen (Fixum und Provisionen).

Offerten unter Beilage von Zeugnisabschriften sind erbeten unter Chiffre SA 6953 B Schweizer Annoncen AG «ASSA», Neuengasse 25, 3001 Bern.



Unsere Labors nehmen in der Entwicklung neuer Produkte eine hervorragende Stellung ein. Für jüngere, initiative

Elektroingenieur-Techniker HTL

bietet sich hier die Chance, interessante und selbständig zu lösende Aufgaben zu übernehmen. P 25-9213

Kurzschlusslabor

Hier suchen wir einen neuen Mitarbeiter als Chef dieses Labors. Zum Aufgabenbereich gehört die Prüfung und Entwicklung von Schaltern und Sicherungen. Er sollte einige Jahre Erfahrung mitbringen und einige Kenntnisse über Lichtbogenprobleme haben.

Elektrotechnisches Labor

Unser neuer Mitarbeiter wird sich hier mit Entwicklungsarbeiten für Niederspannungs-, Schalt- und Schutzapparate beschäftigen. Erfahrungen auf Bi-Metallen und elektromagnetischen Problemen, eventuell auch auf Schaltproblemen, wären ihm von grossem Vorteil. 33

Wir bieten Ihnen ein angenehmes Arbeitsklima in kleinem Team sowie Ihren Leistungen und Erfahrungen angepasste fortschrittliche Anstellungsbedingungen.

Ihre Offerte, zusammen mit den üblichen Unterlagen (Zeugniskopien, Handschriftprobe, Lebenslauf usw.), erwarten wir gerne unter dem Kennwort «Kurzschlusslabor» bzw. «Elektrotechnisches Labor». Bitte adressieren Sie Ihre Bewerbung an unsere Direktion.

Wir sind auch gerne bereit, eine erste Kontaktaufnahme mit Ihnen telefonisch zu führen.

WEBER AG
Fabrik elektrotechnischer Artikel und Apparate
6020 Emmenbrücke Telefon (041) 5 22 44

VERRERIES DE MOUTIER S.A.

Nous cherchons P 14-1177

Un technicien d'exploitation

(technicien-électricien)

ayant quelques années d'expérience.

Les fonctions, en grande partie administratives, comportent la surveillance de nos installations, le contrôle des approvisionnements et la coordination générale. 27

Travail indépendant, varié et bien rémunéré.

Caisse de retraite.

Logement à disposition.

S'adresser aux **Verreries de Moutier S. A.**
Téléphone (032) 93 32 42

TECHNICUM NEUCHATELOIS
ECOLE TECHNIQUE SUPERIEURE

Mise au concours

Les postes

P 28-320

de constructeur en mécanique, de constructeur en microtechnique, de chef des ateliers de pratique dirigée

à l'Ecole technique supérieure sont mis
au concours.

Exigences:

- Diplôme d'ingénieur ou d'ingénieur-technicien.
- Bonnes connaissances de la machine-outil et des automatismes mécaniques (ne concerne que le premier poste).
- Bonnes connaissances de la construction dans le domaine horloger et microtechnique (ne concerne que le deuxième poste).
- Bonnes connaissances des problèmes d'organisation d'ateliers et de la construction de machines automatiques (ne concerne que le dernier poste).

Traitement: légal.

Obligations: légales.

Date d'entrée en fonction: à convenir.

Le cahier des charges peut être demandé, par écrit, au secrétariat de la division du Locle du Technicum neuchâtelois, 26, avenue du Technicum, 2400 Le Locle.

Les demandes de renseignements seront adressées à M. Charles Moccand, directeur de l'Ecole technique supérieure.

Les offres de services manuscrites, accompagnées d'un curriculum vitae et des documents à l'appui, seront adressées jusqu'au 16 mars 1970 à M. Pierre Steinmann, directeur général du Technicum neuchâtelois.

Les candidats sont priés d'aviser le Département de l'Instruction publique, Château, 2001 Neuchâtel, de leur postulation. 37

LA COMMISSION



Als Assistenten des technischen Direktors suchen wir einen jüngeren OFA 67.103.006/8

dipl. Elektroingenieur ETH

mit einigen Jahren Praxis im Elektroapparate- oder Maschinenbau.

Das Arbeitsgebiet umfasst vorerst das Studium und die Lösung von Fabrikations- und Rationalisierungsaufgaben, insbesondere in der Zusammenarbeit verschiedener Werke für die Herstellung von Akkumulatoren und Elektroapparaten.

Initiative, an selbständiges Arbeiten gewöhnte Persönlichkeiten finden bei uns sehr vielseitige, interessante Aufgaben und eine ausbaufähige, aussichtsreiche Position. 62

Wir bieten fortschrittliche Anstellungsbedingungen und eine angenehme Arbeitsatmosphäre.

Bewerber bitten wir um die Zusendung der üblichen Unterlagen an die **Direktion der Akkumulatoren-Fabrik Oerlikon**, Binzmühlestrasse 86, 8050 Zürich.

SULZER

Für das Elektro-Büro unserer Abt. **Kälteanlagen** und **Verfahrenstechnik** suchen wir einen initiativen, an selbständiges Arbeiten gewohnten 53

dipl. Elektrotechniker

dem wir folgende Aufgaben übertragen möchten:

- Selbständige Entwicklung von Steuerungsanlagen und Überwachungseinrichtungen für Kälte und verfahrenstechnische Anlagen.
- Beratung unserer Kunden und Abteilungen über technische Probleme.
- Abnahmeprüfung bei unseren Lieferanten. P 41-225.6263
- Inbetriebsetzung bei unseren Kunden.

Kenntnisse in Mess- und Regeltechnik sowie eventuelle Fremdsprachenkenntnisse sehen wir als ideale Voraussetzung.

Dürfen wir Sie näher orientieren? Wir erwarten gerne Ihre schriftliche oder telefonische Bewerbung (Tel. 052/81 38 92) unter Kennziffer 6263 an das Personalbüro für Techn. Angestellte.

**Gebrüder Sulzer
Aktiengesellschaft
8401 Winterthur**

LBF

Ingenieurs-Conseils & Architectes SA à Morges

Bureau d'étude spécialisé dans les projets complets de silos, fabriques d'aliments, abattoirs, entrepôts, locaux de fabrication, bâtiments administratifs et constructions rurales cherche

ingénieur-technicien ETS

ou

installateur électricien

avec maîtrise fédérale

spécialisé dans les projets importants d'installations intérieures (courant fort). 60

Le candidat travaillera dans un groupe formé d'architectes, d'ingénieurs civils, ingénieurs sanitaire — ventilation — climatisation — chauffage, d'ingénieurs technologues et mécaniciens.

Il profitera du soutien technique des ingénieurs électriciens du Bureau de Conseil des Communes Suédoises LBF à Stockholm (1400 employés), maison mère du LBF à Morges.

Faire offres avec copies de certificats, curriculum vitae, références, prétentions de salaire et photo à:

LBF Ingénieurs-conseils & Architectes SA, 17, rue de la Gare, 1110 Morges.

EIDG. TECHNISCHE HOCHSCHULE Fernheizkraftwerk

Wir suchen

55

Dipl.-Ingenieur ETH

oder

Ingenieur-Techniker HTL

Richtung Maschinenbau oder Elektrotechnik für die Lösung technischer und wirtschaftlicher Probleme der Energieversorgung der ETH sowie für Energie-Einkauf und -Verrechnung. P 44-3818

Bewerbern, die keine Erfahrung auf diesen Gebieten haben, wird Gelegenheit zur Einarbeitung geboten.

Dauerstelle mit Aufstiegsmöglichkeiten in höhere Gehaltsklassen. Fünftagewoche, wahlweise lange oder kurze Mittagspause. Eintritt nach Vereinbarung.

Interessenten sind eingeladen, ihre Bewerbungen mit den üblichen Unterlagen zu richten an:

Fernheizkraftwerk der ETH, Sonneggstrasse 3, 8006 Zürich, Telefon (051) 32 62 11, intern 2458.

Zellweger

USTER

Nachrichtentechnik
Textiltechnik
Mess- und Regeltechnik

Unsere Entwicklungsabteilung
STUDIO und AKUSTIK sucht

Elektroingenieure

für interessante und vielseitige Entwicklungsarbeiten auf folgenden Gebieten:

- Tonfrequente Anlagen für Radio- und Fernsehstudios;
- Elektroakustische Wandler für Fernmeldeeinrichtungen jeglicher Art;
- Tonfrequente Übertragungsanlagen für zivile und militärische Zwecke;
- Elektronisch geregelte Speisegeräte für Studioeinrichtungen. 39

Initiative Ingenieure mit guten Grundlagen in allgemeiner Elektronik werden ihren Neigungen entsprechend eingesetzt. Nach einer angemessenen Einarbeitungszeit bieten wir auf jedem Sektor eine selbständige Tätigkeit, welche speziell Halbleiter- und Thyristortechnik sowie Verstärkertechnik und Analogtechnik umfasst.

Interessenten bitten wir, sich schriftlich oder telefonisch mit der **Zellweger AG** in Verbindung zu setzen (intern 423).

Zellweger AG
Apparate- und Maschinenfabriken Uster
8610 Uster, Tel. 051 / 87 15 71



Für unsere

P 05.2028

Bau- und Betriebsabteilung

suchen wir einen jüngeren

dipl. Elektrotechniker

Fachrichtung Starkstrom

Es handelt sich um einen selbständigen und abwechslungsreichen Aufgabenbereich in der Projektierung sowie beim Bau und Unterhalt der Hoch- und Niederspannungsverteilnetze.

Wir bieten eine der Ausbildung und Erfahrung entsprechende, fortschrittliche Besoldung im Rahmen der städtischen Personalordnung; gute Sozialleistungen und Entwicklungsmöglichkeiten.

Schriftliche oder telefonische Anmeldungen sind erbeten an den 64

Personaldienst des Elektrizitätswerkes der Stadt Bern
Postfach 2648, Telefon (031) 25 02 21

Elektrizitätswerk Lauterbrunnen

Wir suchen

für unseren vielseitigen Betrieb mit hydraulischer Zentrale, ausgedehntem Hoch- und Niederspannungsverteilnetz sowie drei Hausinstallationsabteilungen einen dipl. Elektrotechniker als P 05-20901

Betriebsleiter

Anforderungen:

- Fachkundigkeitsausweis
- mehrjährige Erfahrung beim Bau von Hoch- und Niederspannungsverteilanlagen
- Praxis im Hausinstallationsfach
- Geschick in der Personalführung

Wir bieten tüchtigem, zuverlässigem Bewerber:

- Dauerstelle
- neuzeitliche Arbeitsbedingungen mit fortschrittlichen Sozialleistungen
- Moderne 4½-Zimmer-Wohnung in Neubau zu günstigen Bedingungen. 66
- Den Leistungen entsprechende Entlohnung.

Handschriftliche Bewerbungen mit den üblichen Unterlagen und Angabe der Gehaltsansprüche sind zu richten an:

Chr. Rubi, Präsident des EW Lauterbrunnen
3822 Lauterbrunnen

CMC CARL MAIER + CIE.

Steuerungen

sind eine Spezialität unserer Firma. Bei der Lösung der komplexen Steuerungsprobleme bedienen wir uns elektromechanischer und elektronischer Mittel. 42

Zur Ergänzung unseres Mitarbeiterstabes suchen wir

Elektroingenieur-Techniker HTL

Geeigneten Kandidaten bieten wir Selbständigkeit bei der Behandlung vielseitiger technischer Aufgaben, angemessene Kundenkontakte, gute Entfaltungsmöglichkeiten, nötigenfalls gründliche Einführung durch qualifizierte Mitarbeiter.

Sofern Sie gewillt sind, anspruchsvolle Aufgaben auf dem Gebiet moderner Steuerungstechnik zu übernehmen und initiativ nach optimalen technisch-wirtschaftlichen Lösungen zu suchen, telefonieren Sie uns unverbindlich oder senden Sie uns eine Kurzofferte.

CARL MAIER + CIE. CMC

ELEKTRISCHE SCHALTAPPARATE u. STEUERUNGEN
8201 SCHAFFHAUSEN TELEFON (053) 8 16 66



Wir beabsichtigen unsere Ingenieurgruppe zur Inbetriebsetzung unseres im Bau befindlichen Atomkraftwerkes sowie zum Studium und zur Projektierung weiterer Atomkraftwerke zu erweitern. Hierzu suchen wir

Ingenieure und Physiker

aus verschiedenen Fachgebieten wie 52

Maschinenbau, Elektrotechnik, Nukleartechnik,

mit abgeschlossenem Studium und möglichst einigen Jahren praktischer Tätigkeit.

Wir bieten:

- Gelegenheit zur Einarbeitung in ein modernes, zukunftsreiches und interessantes Arbeitsgebiet.
- Kleines Arbeitsteam.
- Zeitgemässes Gehalt.
- Gutausgebaute Sozialversicherung.

Handschriftliche Bewerbungen mit Lebenslauf und den üblichen Unterlagen erbitten wir an

Nordostschweizerische Kraftwerke AG
Elektromechanische Abteilung
5401 Baden

FEAM oder Radioelektriker FEAM oder Elektromechaniker

finden entwicklungsfähige Stellen in unserem Unternehmen, so z. B. für

- Bau und Service von Steuerungen und Laborgeräten P 44-110
- Bau und Unterhalt elektrischer Maschinen und Gerätesteuern

35

Sind Sie interessiert am Entwerfen von Stromkreisen sowie am Aufbau von Versuchs-Schaltungen, dann setzen Sie sich bitte mit unserer Personalabteilung (Telefon intern 121) in Verbindung zwecks Vereinbarung eines Zeitpunktes für ein unverbindliches Vorstellungsgespräch.

STANDARD TELEPHON UND RADIO AG
8038 Zürich, Seestr. 395, Tel. 051 45 28 00

STR
Ein **STP**-Unternehmen

Einwohnergemeinde Lengnau BE Elektrizitäts- und Wasserversorgung

Als Nachfolger des aus gesundheitlichen Gründen und wegen Erreichung der Altersgrenze auf Januar 1971 zurücktretenden Stelleninhabers suchen wir einen

technischen Leiter der Gemeindebetriebe

Aufgabenkreis: Selbständige Führung der Betriebe in Zusammenarbeit mit der Verwaltung und den Kommissionen. Einsatz einer kleinen Mitarbeitergruppe und der ortsansässigen Installateure. 56

Anforderungen: Dipl. Elektro-Installateur (Meisterprüfung), Erfahrung im Netzbetrieb, Hausinstallationskontrolle und Zählerwesen. P 06-20 265

Wir bieten: Selbständige, abwechslungsreiche Tätigkeit, angenehmes Arbeitsklima, Personalfürsorge.

Eintritt: Nach Vereinbarung.

Ihre Anmeldung wollen Sie bitte richten an

Verwaltung der Gemeindebetriebe Lengnau, 2543 Lengnau BE, Tel. (065) 8 00 72.



Die Abteilung Kraftwerke bei der Generaldirektion der SBB in Bern sucht einen

dipl. Elektroingenieur

womöglich mit Praxis in der Elektroindustrie für die selbständige Bearbeitung genereller Probleme der Bahnstromversorgung sowie der folgenden Spezialgebiete: P 05-10019

- Ausbau und Betreuung sämtlicher im Bahnstrom-Versorgungsnetz eingebauten Apparaturen für den selektiven Schutz der verschiedenen Anlageteile
- Generelle Planung von Kommandostellen für Kraft- und Unterwerke einschl. die fachtechnische Prüfung der von den Lieferanten vorgelegten Angebote und Detailzeichnungen
- Projektierung und Bau von Anlagen für die Fernsteuerung und Fernüberwachung von Energieerzeugungsanlagen und Unterwerken. 59

Interessenten sind gebeten, ihre Anmeldung mit den üblichen Unterlagen und Angaben der Gehaltsansprüche einzureichen an die Abteilung **Kraftwerke SBB, Mittelstrasse 43, 3000 Bern.**

**S
B
B**

Da der jetzige Stelleninhaber ein Privatunternehmen übernimmt, suchen wir gut ausgewiesenen

Installationschef

mit Meisterprüfung, als Leiter unserer Haus-Installationsabteilung. Es handelt sich um eine Dauerstelle mit weitgehender Selbständigkeit. OFA 56.314.001/9

Verlangt werden:

Fähigkeit zur Führung von Personal, guter Umgang mit der Kundschaft, Sinn für Zusammenarbeit.

Wir bieten:

44

Zeitgemässe Entlohnung im Rahmen unserer Besoldungsordnung, Pensionskasse (PKE), 5-Tage-Woche, neu renovierte 4-Zimmer-Wohnung zu günstigem Zins.

Anmeldungen mit Lebenslauf, Handschriftprobe, Photo, Referenzen sowie Angaben über Gehaltsansprüche und frühestmöglichem Eintrittstermin sind zu richten an die

**Direktion des Elektrizitätswerkes der Landschaft Davos
7270 Davos-Platz, Telefon (083) 3 60 12.**

Dans le cadre de la réorganisation de ses services de l'électricité et des eaux, la Municipalité de St-Imier met au concours le poste P 34-12119

d'ingénieur-technicien ETS

appelé à seconder et remplacer le chef des services de l'électricité et des eaux. 38

Nous offrons:

- des conditions de travail agréables et indépendantes;
- un travail intéressant et très varié;
- semaine de 5 jours;
- poste bien rétribué (nouvelle échelle des traitements à l'étude);
- affiliation à la caisse de retraite du personnel municipal.

Nous demandons:

Diplôme d'ingénieur électricien ETS, langue maternelle française, si possible quelques années de pratique dans l'exploitation d'un réseau ou dans une entreprise d'installation électrique.

Etre capable d'entretenir avec le public, avec ses subordonnés et ses chefs des relations courtoises et faire preuve d'un esprit de collaboration.

Les offres manuscrites avec prétentions de salaire, photo, curriculum vitae et copies de certificats sont à adresser jusqu'au 9 mars 1970 au **Conseil municipal de 2610 St-Imier.**



Wir suchen für unsere Sektion Niederspannung und Fernmeldewesen einen aufgeschlossenen und beweglichen

Ingenieur-Techniker HTL

für die Projektierung und den Bau der vielgestaltigen und umfangreichen Fernmeldeanlagen für den Eisenbahnbetrieb. 58



Wir bieten:

P 44-3461

Interessantes, vielseitiges Tätigkeitsgebiet, neuzeitliche Arbeitsbedingungen, gutbezahlte Dauerstelle mit fortschrittlichen Sozialleistungen, Verpflegungsmöglichkeit im Hause.

Handschriftliche Anmeldungen mit den üblichen Unterlagen sind zu richten an:

SBB Bauabteilung Kreis III, Postfach, 8021 Zürich, Telefon Nr. (051) 25 66 60, intern 2366.

SIEMENS

Für den Ausbau unserer Fachgruppe für Antriebstechnik und Starkstrom-Anlagen suchen wir einen

Ingenieur

Fachrichtung Starkstromtechnik

Aufgabe: OFA 67.044.501/5
Projektierung von kompletten Maschinenantrieben, Steuerungen und Anlagekomplexen. Ausarbeitung von technisch anspruchsvollen Offerten. Fachberatung bei der Kundschaft.

Voraussetzung: 63
Ingenieur der Starkstromtechnik. Einige Jahre Praxis in der Industrie wäre von Vorteil, ist aber nicht Bedingung. Initiative und Gewandtheit im Umgang mit Industriekunden.

Wir bieten:

Technisch vielseitige und anspruchsvolle Aufgabe, Mitarbeit in einem jüngeren, dynamischen Verkaufsteam, sowie Information und Ausbildung in unserem Stammhaus (Bundesrepublik Deutschland). 5-Tage-Woche und Pensionskasse.

Auf Ihre schriftliche oder telefonische Anfrage senden wir Ihnen gerne unser Bewerbungsformular.

**SIEMENS Aktiengesellschaft, Personalabteilung
Löwenstrasse 35, Telefon (051) 25 36 00, intern 274
8021 Zürich, Postfach**

3x schneller pressen als von Hand

mit der vielseitigen pneumatisch-mechanischen Kabel-
schuhpresse für Seriearbeiten

Spezialventil gewährleistet vollständige Verpressung

Die ständig steigenden Verkaufszahlen zeigen, dass die
Soudag-Unipress einem wirklichen Bedürfnis ent-
spricht

Erstklassige Referenzen im In- und Ausland

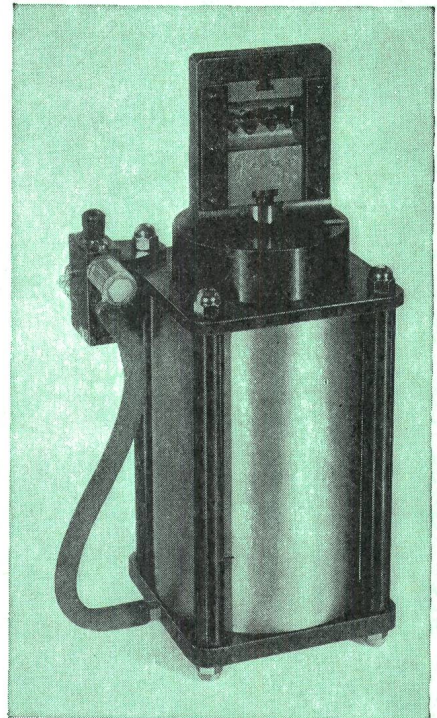
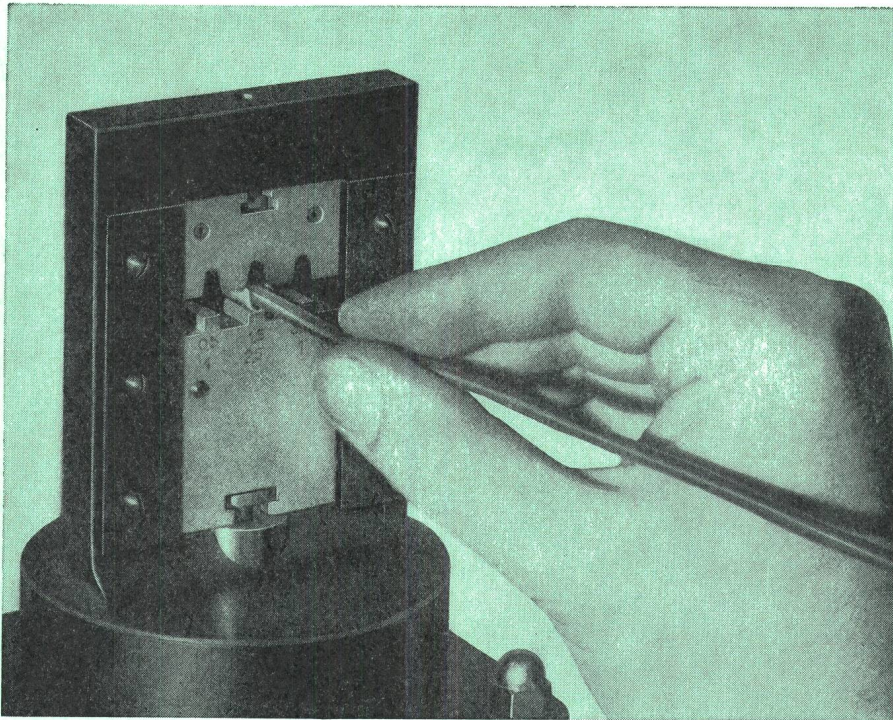
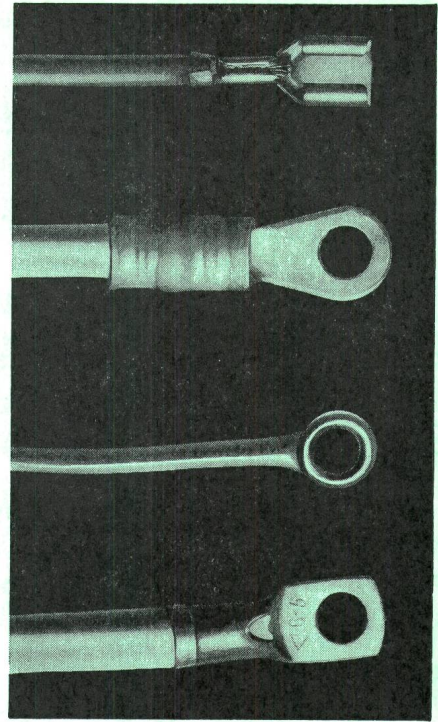

Soudag-Unipress

SUVA-geprüfte Druckluft-Universalpresse rationalisiert das
Verpressen von Kabelschuhen und Flachsteckern. Aus-
wechselbare Matrizen ermöglichen auch Stanzen, Pressen
und Schneiden diverser Materialien. Solide Konstruktion,
störungsfrei und geräuscharm. In namhaften Betrieben
bei Seriearbeiten erprobt. Einfache Handknopfbetätigung,
ohne Kraftaufwand leicht zu bedienen, Fussbetätigung
gegen Aufpreis. Verlangen Sie unverbindliche Demonstra-
tion und Offerte.

Gewicht: nur 6,3 kg
Abmessungen:
15 x 15 x 30 cm
Verstellbarer Arbeitsdruck
(max. 12, normal 4 – 6 atü)
Enddruck: 1000 kg pro atü.

Soudag AG

Friesstrasse 17b
8050 Zürich
Tel. 051 46 30 40

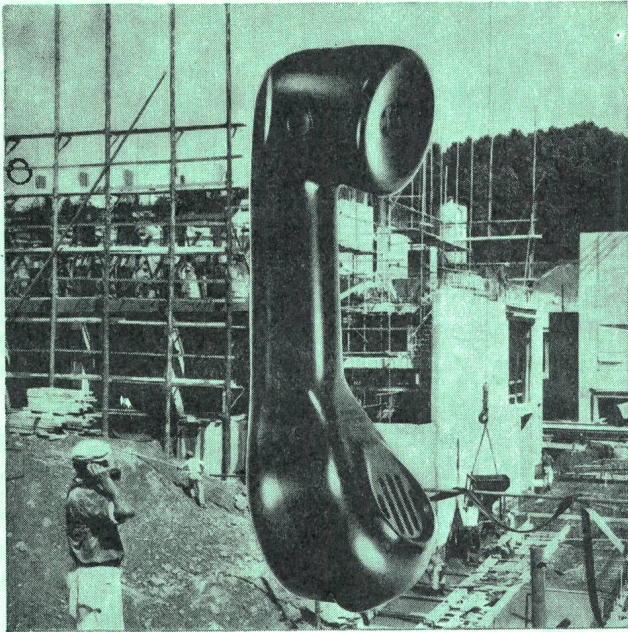

Feldtelefon „Stanofon“

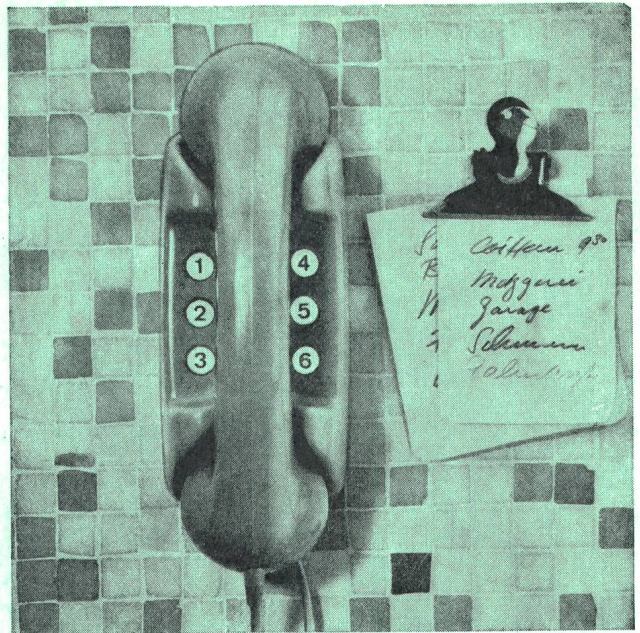

Haustelephon, ohne Amtsanschluss



Türlautsprecher

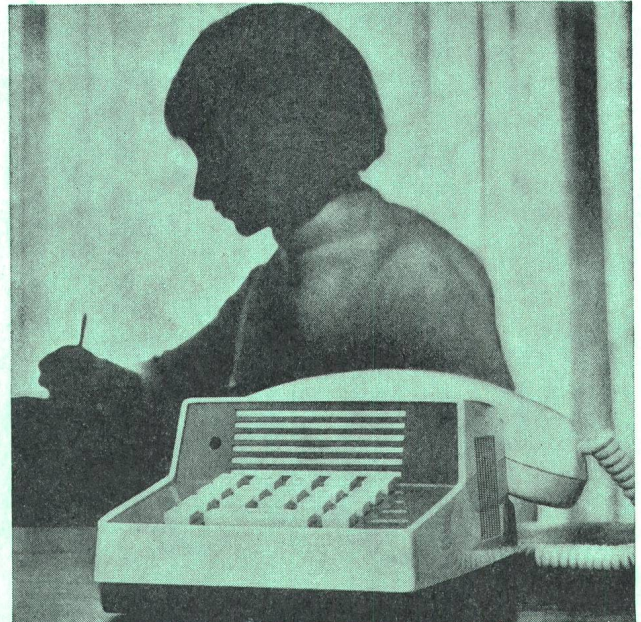

Direktsprech-Anlage

Kontakte von Mensch zu Mensch...

Heute ist das Leben, sei es zu Hause oder im Geschäft, ohne Sprech-Anlagen nicht mehr denkbar. Die **Standard Telephon und Radio AG.**, 8038 Zürich hat für Sie, für jeden Zweck, die geeignete Anlage bereit.