

Zeitschrift: Bulletin des Schweizerischen Elektrotechnischen Vereins
Herausgeber: Schweizerischer Elektrotechnischer Verein ; Verband Schweizerischer Elektrizitätswerke
Band: 62 (1971)
Heft: 15

Werbung

Nutzungsbedingungen

Die ETH-Bibliothek ist die Anbieterin der digitalisierten Zeitschriften. Sie besitzt keine Urheberrechte an den Zeitschriften und ist nicht verantwortlich für deren Inhalte. Die Rechte liegen in der Regel bei den Herausgebern beziehungsweise den externen Rechteinhabern. [Siehe Rechtliche Hinweise.](#)

Conditions d'utilisation

L'ETH Library est le fournisseur des revues numérisées. Elle ne détient aucun droit d'auteur sur les revues et n'est pas responsable de leur contenu. En règle générale, les droits sont détenus par les éditeurs ou les détenteurs de droits externes. [Voir Informations légales.](#)

Terms of use

The ETH Library is the provider of the digitised journals. It does not own any copyrights to the journals and is not responsible for their content. The rights usually lie with the publishers or the external rights holders. [See Legal notice.](#)

Download PDF: 16.03.2025

ETH-Bibliothek Zürich, E-Periodica, <https://www.e-periodica.ch>

Zeitschriftenrundschau des SEV (16...17)

Die Literaturhinweise sind mit Dezimalindizes nach dem System des Institut International de Bibliographie, Bruxelles, versehen.
Die hier aufgeführten Arbeiten können von den Mitgliedern des SEV aus der Bibliothek des SEV leihweise bezogen werden.
Bei Bestellungen sollen Titel, Verfasser und Zeitschrift mit Band und Nummer angegeben werden.

1 Grundlagen und Theorie

Techniques de base, théorie

- 007.5:621.391:681.325.65
G. Wunsch: **Grundbegriffe der Kybernetik**. *Wiss. Z. Elektrotechn.* 16(1970) 1/2, S. 89...110.
- 164.22:62-53:621.316.31
K. Fischer: **Boolesche Algebra kritisch gesehen**. *Elektrotechn.* 53(1971)9, S. 22...27.
- 164.22:621.372.4
H. Edelmann: **Was ist und was leistet die Wang-Algebra**. *ETZ-A* 91(1970)5, S. 258...261.
- 522.617.3:523.035.33:521.82:62-503.55:522.2
R.H. Lee, R.M. MacQueen and W.G. Mankin: **A computer-controlled infrared eclipse telescope**. *Appl. Optics* 9(1970)12, p. 2653...2657.
- 522.617.3:535.215:681.3:621.383.292:521.82
S.R. Weart: **Photon counting during an eclipse**. *Appl. Optics* 9(1970)12, p. 2650...2652.
- 523.164.32:621.3.029.63:535.853-12
G. Zimmermann und E. Hiss: **Ein Vielkanal-Spektrograph im Dezimeter-Wellenbereich für die solare Radioastronomie**. *Z. Angew. Physik* 30(1970)2/3, S. 210...215.
- 529.78:621.374
G. Kramer: **Ein hochauflösender elektronischer Zeitmesser**. *NTZ* 23(1970)9, S. 433...436.
- 53.082.54:621.373.826.038.823
J.A. Midgley and K.F. Sander: **High-resolution laser homodyne interferometer**. *Electronics Letters* 7(1971)5/6, p. 117...118.
- 53.084-184:53.087.92:621.3.049.75:621.3.025:621.314.6:
621.375-503.22.
J.A. Rose: **Designing a digital multimeter for volume production**. *Electronic Engng.* 42(1970)514, p. 39...42.
- 53.087.62:537.228.1
K.H. Martini: **Quarzkristall-Messwertaufnehmer in der Anwendung. Teil 1. Messen und Prüfen** 7(1971)1, S. 5...10.
- 53.087.92
W.R. Lange: **Die Arbeitsweise und Anwendung von Digital-Analog-Umsetzern**. *Elektronikpraxis* 5(1970)11, S. 9...12.
- 53.088.2
E.-G. Woschni: **Messfehler bei dynamischen Messungen und Auswertung von Messergebnissen**. *Automatisierungstechnik* 90(1969) 80 S.
- 531.756 : 531.758 : 53.088.6
G. Holbein: **Die Betriebsgrössenmessung mit Zustandskorrektur**. *Elektro-Anzeiger* 24(1971)10, S. 222...225.
- 533.9 : 621.373.826 : 532.5.001.572
J.R. Lalanne: **Simple hydrodynamic model accounting for intermediate stages of temporal development of laser-induced plasmas**. *IEEE J. of Quantum Electronics* 6(1970)12, p. 770...775.
- 533.9.001.86
H. Kröpelin: **Technische Anwendung von Plasmen**. *Elektrowärme Internat.* 28(1970)6, S. 332...342.
- 533.9.082.74 : 537.525.538.67 : 621.3.013
M. Kawaguchi, K. Yamamoto and S. Itoh: **Highly ionized plasma column of low-pressure discharge in a longitudinal magnetic field**. *Electron. Engng. Japan* 90(1970)1, p. 68...74.
- 533.912.082.79 : 533.952 : 537.222 : 621.317.4
K. Hayase and T. Okuda: **Measurement of electron density and temperature in slow theta-pinch plasma by laser scattering**. *Electron. Engng. Japan* 90(1970)1, p. 113...120.
- 535.215 : 061.4
R.D. Dennewitz und H. Kriebel: **Die Optik begegnet der Elektronik**. *Funkschau* 42(1970)23, S. 811...814.
- 535.215 : 537.228 : 523.775 : 621.383.292 : 621.385.833
B. Fort: **Studies of coronal lines with electronic cameras during the eclipse of 7 march 1970**. *Appl. Optics* 9(1970)12, p. 2643...2647.
- 535.242.2 : 535.36
P.J.R. Laybourn, J.P. Dakin and W.A. Gambling: **A photometer to measure light scattering in optical glass**. *Opto-Electronics* 2(1970)1, p. 36...42.
- 535.4.087.24
V.V. Rao: **Techniques and applications of holography**. *J. Scient. Ind. Res.* 29(1970)11, p. 492...503.
- 535.4.087.24
G.L. Rogers, S.L. Norman and G.W. Stroke: **Holography at the crossroads. Part 2**. *Opt. Spectra* 4(1970)10, p. 19...32.
- 535.4.087.24 : 621.317.352 : 53.085.332 : 53.087.5
D.H. McMahon: **Holographic microfilm**. *Laser Focus* 6(1970)10, p. 34...37.
- 537.212 : 621.3.032.24
H. Singer: **Die Berechnung des elektrostatischen Feldes von Gittern**. *ETZ-A* 91(1970)5, S. 249...253.
- 537.213 : 621.315.5-413
R.J. Jelitto und G. Borm: **Zur Approximation der Potentialverteilung in leitenden Platten durch ohmsche Netzwerke**. *Z. Angew. Physik* 30(1970)2/3, S. 189...193.
- 537.226.8 : 621.3.015.51 : 537.582
A. Ohashi, K. Furukawa and M. Ueda: **Thermal phenomena in electrical breakdown of liquid silicone under high-frequency field**. *Electronic Engng. Japan* 90(1970)1, p. 89...94.
- 537.311.33-408 : 621.382 : 537.531.7
E.W. Kreut, H. Pagnia and W. Waidelich: **Changes of surface conductivity in Ge during X-irradiation**. *Z. Angew. Physik* 30(1970) 2/3, S. 145...150.
- 537.311.33.01
K. Bloetckjaer: **Transport equations for electrons in twovalley semiconductors**. *Trans. IEEE ED* 17(1970)1, p. 38...47.
- 537.312.62 : 621.315
R.W. Meyerhoff: **Superconducting power transmission**. *Cryogenics* 11(1971)2, p. 91...101.
- 537.312.62 : 621.315.2 : 621.318.2
M. Endig: **Einige Betrachtungen zur Planung des Normalleiterquerschnittes von supraleitendem Kabel für stabilisierte Spulen**. *Wiss. Z. Elektrotechn.* 16(1970)1/2, S. 104.
- 537.312.62 : 621.317.444.013 : 53.087.9 : 538.114
E. T. Powner, J. B. McKinnon and P. J. Elce: **Integrating magnetometer measures superconductor characteristics**. *Electronic Engng.* 42(1970)512, p. 52...54.
- 537.363 : 621.35.035.2 : 621.3.023.36
P. F. Grosso and R. F. Heck: **A novel transparent electrode process**. *Trans. IEEE ED* 17(1970)12, p. 1083...1085.
- 537.525 : 621.3.012
W. Bundschuh: **Unsymmetrie von Doppelsonden-Kennlinien in Hochfrequenzentladungen**. *Z. Angew. Physik* 30(1970)2/3, S. 215...219.
- 537.525 : 621.3.015.51
P.A. Chatterton, P.I. Biradar: **Microparticle processes occurring prior to vacuum breakdown**. *Z. Angew. Physik* 30(1970)2/3, p. 163...170.
- 537.525.72 : 621.3.029.6
H. Winterhager, H. Müller und W. Döing: **Untersuchungen über die Verwendung einer Elektrodenlosen UHF-Fackel-Entladung für chemisch-metallurgische Umsetzungen bei Atmosphärendruck**. *Elektrowärme Internat.* 28(1970)6, S. 324...332.
- 537.533.3 : 537.531
J.P. Davey: **The radiation reaction in electron optics**. *Optik* 32(1970)3, p. 237...243.
- 537.533.3 : 621.3.032.262 : 537.213 : 537.291
D. Werner: **Zur Elektronenoptik einer elektrostatischen Rohr-Einzellinse**. *Optik* 32(1971)4, S. 320...337.

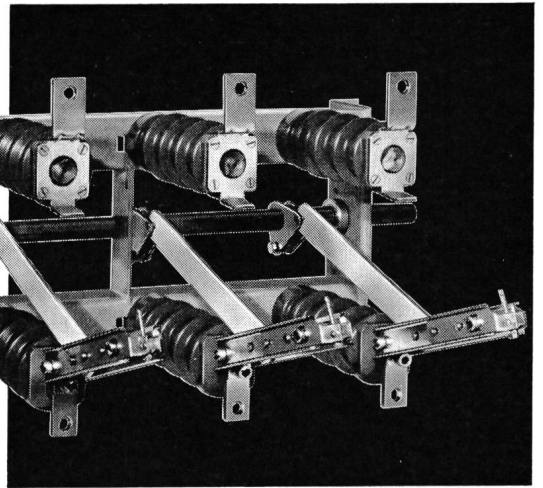
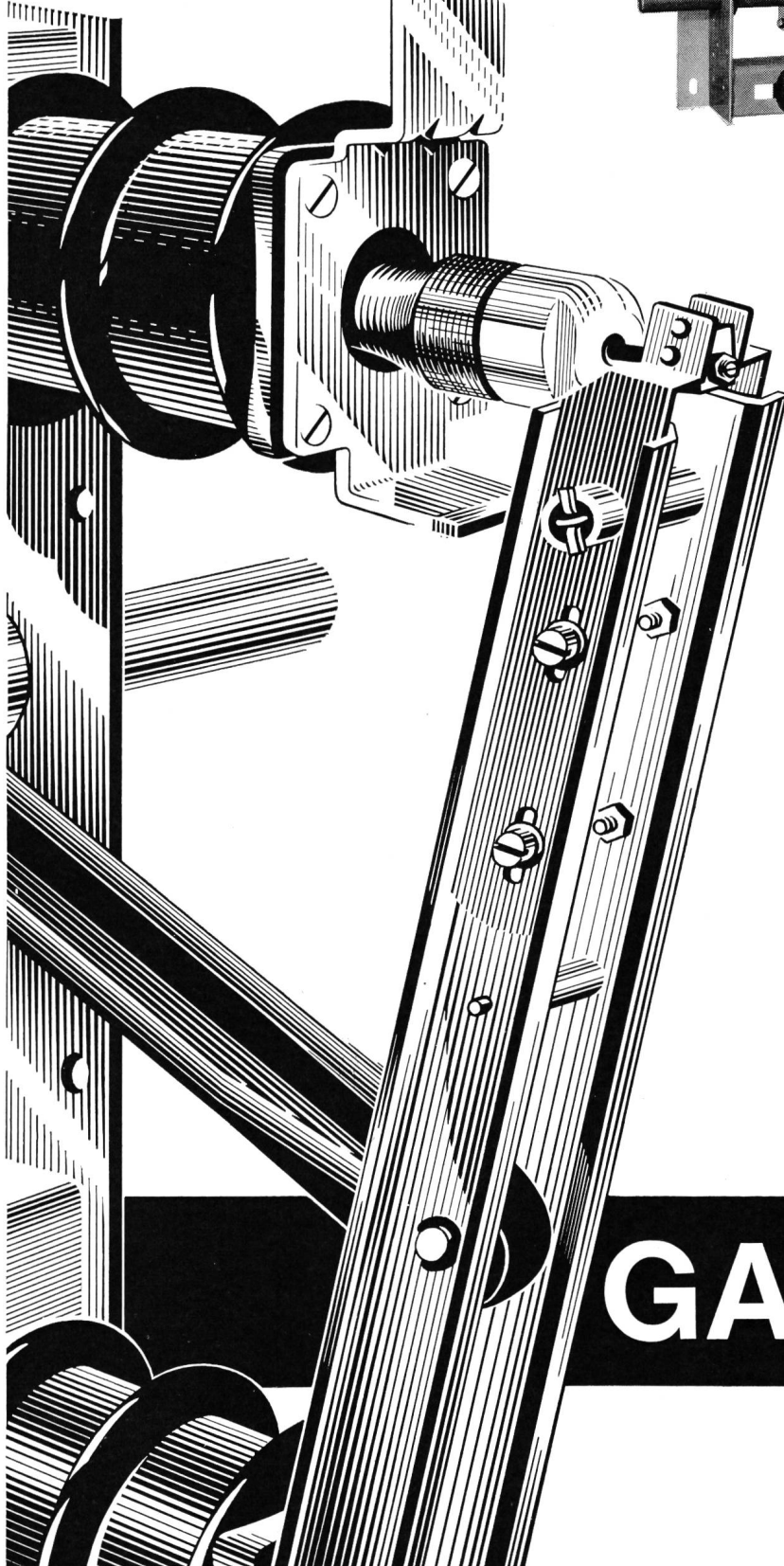

Er sieht nicht so aus...

aber es ist ein
autopneumatischer Lasttrenner

Nach SEV - CEI - VDE Normen geprüft

Abschaltvermögen 600 A
Schaltzahl 100 × 400 A
bei 24 kV

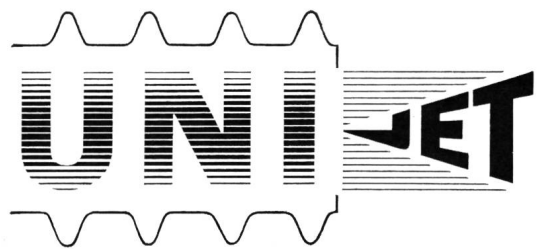

GARDY SA

GENF

TEL. (022) 25 02 26

**ELEKTRISCHE APPARATE
HOCH- UND NIEDERSpannung**

- 537.533.3 : 621.317.2 (448.6)
G. Dupouy: **Un microscope électronique de 3 millions de volts au laboratoire d'optique électronique du CNRS Toulouse.** Rev. Franç. Electr. 43(1970)230, p. 32...39.
- 537.533.8 : 621.38-416
J. Kadlec und L. Eckertova: **Zur Bestimmung der Sekundärelektronenemission dünner Schichten.** Z. Angew. Physik 30(1970)3, S. 141...145.
- 537.564 : 621.373.826.095.222
P. Agostini a. o.: **Multiphoton ionization of rare gases at 1.06 μ and 0.53 μ .** IEEE J. Quantum Electronics 6(1970)12, p. 782...788.
- 538
H. Hillmann: **Mehrfach-Supraleiter für Labor- und Grossmagnete.** Z. Angew. Physik 30(1970)2/3, S. 233...238.
- 538.23
J. A. Baldwin, J. S. Bayne and T. R. Calkins: **Magnetic hysteresis in simple materials.** J. Applied Physics 42(1971)3, p. 1063...1076.
- 538.3 : 537.2
J. Pichoir: **Conception macroscopique d'électromagnétisme.** Rev. Gén. Electr. 79(1970)7, p. 596...603.
- 538.3
S. A. Schelkunoff: **Forty years ago; Maxwell's theory invades engineering — and grows with it.** Trans. IEEE AP 18(1970)3, p. 309...322.
- 538.3 : 621.318.1 : 621.315.61
J. Fischer: **Zur makroskopischen quasistationären Elektrodynamik bei nicht proportional wirkenden dielektrischen und magnetischen Stoffen.** Z. Angew. Physik 30(1970)2/3, p. 184...189.
- 538.311 : 538.314 : 621.372.825
H. Liska und H. H. Meinke: **Der experimentelle Nachweis der beiden elementaren Typen von Energiewirbeln in Wellenfeldern.** NTZ 23(1970)9, S. 445...448.
- 538.4 : 537.525.9 : 538.632 : 621.3.014.1
D. Denzel: **Räumliche Potential- und Stromverteilungen im magnetohydrodynamischen Generatoren.** ETZ-A 91(1970)5, S. 254...257.
- 538.565.5 : 537.312.62 : 621.3.013
C. R. Leavens and J. P. Carbotte: **Contribution to the theory of weak coupling superconductors.** Canadian J. Physics 49(1971)6, p. 724...746.
- 538.569.4 : 621.317.365 : 621.391.812.5
L. M. Kukin, L. Lubyako and L. I. Fedoseev: **The measurement of atmospheric absorption in the wavelength, $\lambda = 1,8-0,87$ mm.** Radiophysics and Quantum Electronics 10(1967), 60 p. 407...412.
- 538.632
M. Gvishi and D. S. Tannhauser: **Transition from p-type to n-type Hall effect in pure and ti-doped cobalt-oxide at high temperature.** Solid State Commun. 8(1970)7, p. 485...490.
- 538.65 : 621.3.018.42.002.234
D. R. Jackson: **Magnetoelastic bandwidth compression.** Proc. IEEE 59(1971)1, p. 20...25.
- 551.594.223
A. Dauvillier: **Sur le mécanisme de la foudre globale.** Rev. Gén. Electr. 79(1970)5, p. 433...437.
- 621.3.001.5
J. Cazaux: **Sur la constante diélectrique du graphite dans l'ultraviolet.** Solid State Commun. 8(1970)7, p. 545...547.
- 621.3.014.13 : 621.3.029.63 : 621.38.029.63 : 537.312.62
H. A. Combet, Y. Chouan and E. Therpault: **Microwave devices using the proximity effect between superconducting and normal metals.** Cryogenics 11(1971)2, p. 102...106.
- 621.3.014.31 : 621.3.019.2 : 621.3.032.42
J. Amsler: **Theoretische und experimentelle Untersuchungen über das Verhalten stark gekühlter Hochstrombögen.** Scient. electr. 16(1970)2, S. 37...55.
- 621.3.018.782.3 : 621.396.677.73 : 621.396.679.4
M. A. Gerdine and H. F. Lenzing: **Reduction of delay distortion in a horn-reflector antenna system employing overmoded-waveguide feeder.** Trans. IEEE CT 18(1970)1, p. 21...26.
- 621.3.022 : 621.315.23 : 621.3.016.332
G. Mainka: **Berechnung der Belastbarkeit von in Erde verlegten Starkstromkabeln unter Berücksichtigung von Belastungsfaktor und Bodenaustrocknung.** ETZ-A 92(1971)3, S. 125...130.
- 621.3.029.63 : 621.3.049.75
H. N. Toussaint et R. Hoffmann: **Integrierte Mikrowellenschaltungen — Stand und Tendenzen der Entwicklung.** Frequenz 25(1971)4, S. 100...110.
- 621.3.029.63/.64 : 621.372.54 : 621.372.821.3 : 621.318.124
M. Cohen: **An electronically tunable nonreciprocal X-band yig triplexer.** Microwave J. 14(1971)3, p. 47...52.
- 621.3.032.364 : 621.316.318
G. Beville: **Tableau de controle optique et visualisation.** Rev. Franç. Electr. 43(1970)230, p. 76...79.
- 621.3.042.2 : 621.3.042.143.2
M. Bloethner: **Kornorientierte Elektrobleche und Schnittbandkerne.** Elektr. Masch. 49(1970)11, S. 337...340.
- 621.3.049 : 621.3.029.63 : 621.372.821 : 621.374.4 : 621.311.62
B. Weirather: **Microstrip can reduce multiplier size.** Electron. Design 19(1971)2, p. 46...50.
- 621.3.049 : 621.38.038 : 621.3.012
F. Hefermann: **Stromkreise mit Bauelementen nichtlinearer Strom-Spannungs-Kennlinien.** Elektroniker 9(1970)3, S. 113...116.
- 621.3.049-406.8
K. Stegemann: **Elektrische Netzwerke und Empfindlichkeit.** Nachrichtentechnik 21(1971)3, S. 87...91.
- 621.3.049.001.362 : 621.385.832.524.2 : 621.397.132
G. Bertsch und K. Reh: **Aktive Konvergenzschaltung für 110⁰-Farbbildröhren.** Funktechnik 26(1971)1, S. 13...15.
- 621.3.049.75
J. Grosvalet: **La Technique de micropoutres (technologie beam lead).** Electron. Ind. -(1970)135, p. 467...469.
- 621.3.049.75 : 621.3.012 : 621.385.832.82 : 621.3.032.36
J. A. Defalco: **Explore IC performance with a curve tracer. It will display characteristics that are not found in manufacturers' specifications.** Electron. Design 18(1971)21, p. 82...84.
- 621.3.049.75 : 621.3.016.24
R. Roublot: **Circuits Intégrés — 5 W.** Electron. Ind. -(1970)135, p. 470...471.
- 621.3.049.75 : 621.314.222.018.41 : 621.373.431.2 : 621.316.5.064.23 : 621.319.55
F. Bombi: **High-performance voltage-to-frequency converter has improved linearity.** Electron. Engng. 42(1970)514, p. 61...64.
- 621.3.049.75 : 621.315.61
R. Bloch: **Les supports isolants pour circuits imprimés.** Electronique -(1970)103, p. 361...365.
- 621.3.049.75 : 621.315.61 : 621.315.5
J. J. Prioux: **Le circuit imprimé souple dans le matériel électronique de hautes performances.** Electronique -(1970)103, p. 367...370.
- 621.3.049.75 : 629.1.066
E. Koch: **Anwendungen einer integrierten Schaltung für die KFZ-Elektronik.** Funkschau 43(1971)8, S. 227...228.
- 621.3.049.75 : 681.327.2 : 621.315.61.011.1 : 621.382.2
R. Fontenay: **C. I. à isolement diélectrique; les matrices à diodes programmables par l'utilisateur.** Electron. Ind. Microélectron. -(1970)139, p. 809...819.
- 621.3.049.75(083.7)
G. Lapidus: **A glossary of IC terms.** Control Engng. 17(1970)8, p. 50...52.
- 621.3.049.75-185 : 621.317.7
W. Höhn: **Integrierte Schaltung für elektronische Drehzahlmesser.** Funkschau 43(1971)8, S. 223...226.
- 621.3.049.75-419 : 061.4(43-2.6)
R. Wahl: **Technik der Mehrebenenschaltung.** ETZ-B 22(1970)26, S. 623...625.

2 Elektrische Energie-Technik und -Erzeugung Technique et production de l'énergie

- 621.31 : 338 (494)
G. Hertig: **Aktuelle Fragen der Elektrowirtschaft.** Elektrizitäts-Verwertg. 45(1970)10, S. 283...285.
- 621.31 : 538.551 : 621.314.632 : 62-52
D. R. Grafham: **Thyristor control of A. C. power.** Electr. Rev. 188(1971)20, p. 663...667.
- 621.31(41) : 621.315.24 : 621.311.4
E. T. Judge: **British electricity supply symposium.** Electr. Times 158(1970)19, p. 5...40.

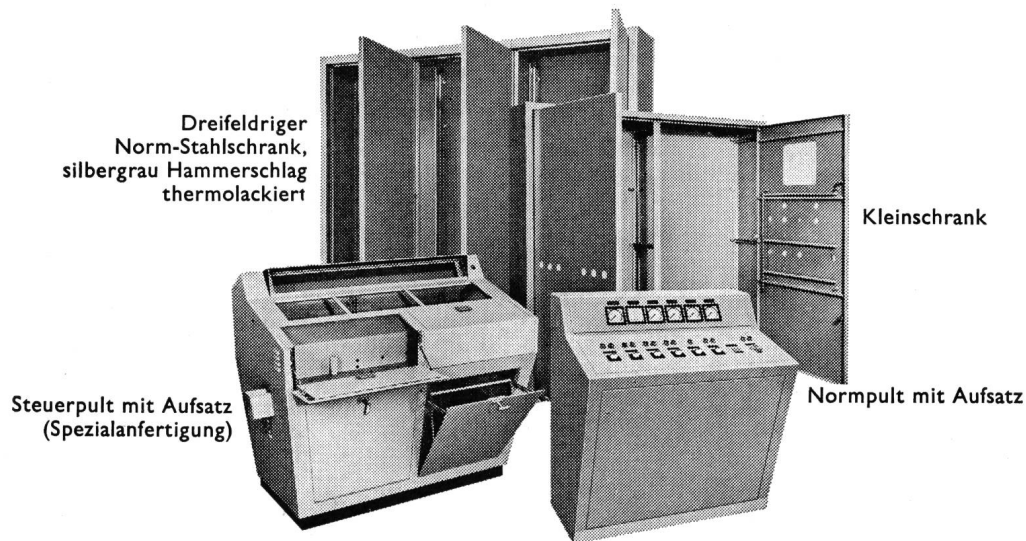

Stahlgehäuse sollten Sie nicht länger selber machen!

(Unsere Serienfabrikate sind wahrscheinlich günstiger.)



GUTOR AG

CH-5430 Wettingen · Telefon 056 62525 · Telex 54130
Industrielle Elektronik · Transformatoren · Norm-Stahlgehäuse und Einbausysteme

Wir fabrizieren in Serie: Normkasten, Schränke, Pulte, Hausanschlusskasten und Einbausysteme. Bitte verlangen Sie unsere Offerte!

Omni Ray

INFORMATION

LINEARE

Über 150 Typen!

darunter Operationsverstärker für hohe Spannungen wie

MC 1536/1436 ~ ab 100 Stück Fr. 11.50

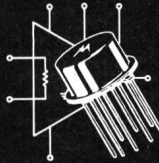

- * U_{aus} bis 60 Vs-s
- * U_{speise} : $\pm 5 \text{ V} - \pm 40 \text{ V}$
- * I_{ein} : 8,0 nA (typ)
- * Intern kompensiert

Noch bessere Eingangswerte besitzt

MC 1556/1456 ~ ab 100 Stück Fr. 7.50

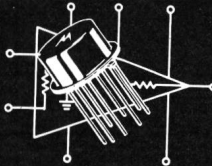

- * I_{offset} : 2,0 nA (max)
- * U_{offset} : 4,0 mV (max)
- * «Slew rate»: 2,5 V/ μs (typ)
- * Intern kompensiert

Als schnellen Operationsverstärker nehmen Sie

MC 1539/1439 ~ ab 100 Stück Fr. 3.55

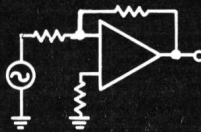

- * U_{offset} : 2,0 mV (typ)
- * U_{aus} : bis 20 Vs-s
- * «Slew rate»: 34 V/ μs
- * Geschützter Ein- und Ausgang

Für hohe Ausgangsleistung bis 9 W!

MCH 2870 CR ~ ab 100 Stück Fr. 26.-

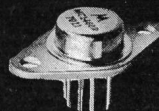

- * I_{aus} : bis $\pm 300 \text{ mA}$
- * A_o : 200000 (typ)
- * Z_{aus} : 10 Ohm (typ)
- * Intern kompensiert

In Kürze Breitband MC 1741 = MC 1748 erhältlich.



MOTOROLA

Alle Operationsverstärker ab Lager lieferbar!
Verlangen Sie Datenblätter und Preislisten

Sicher ist sicher

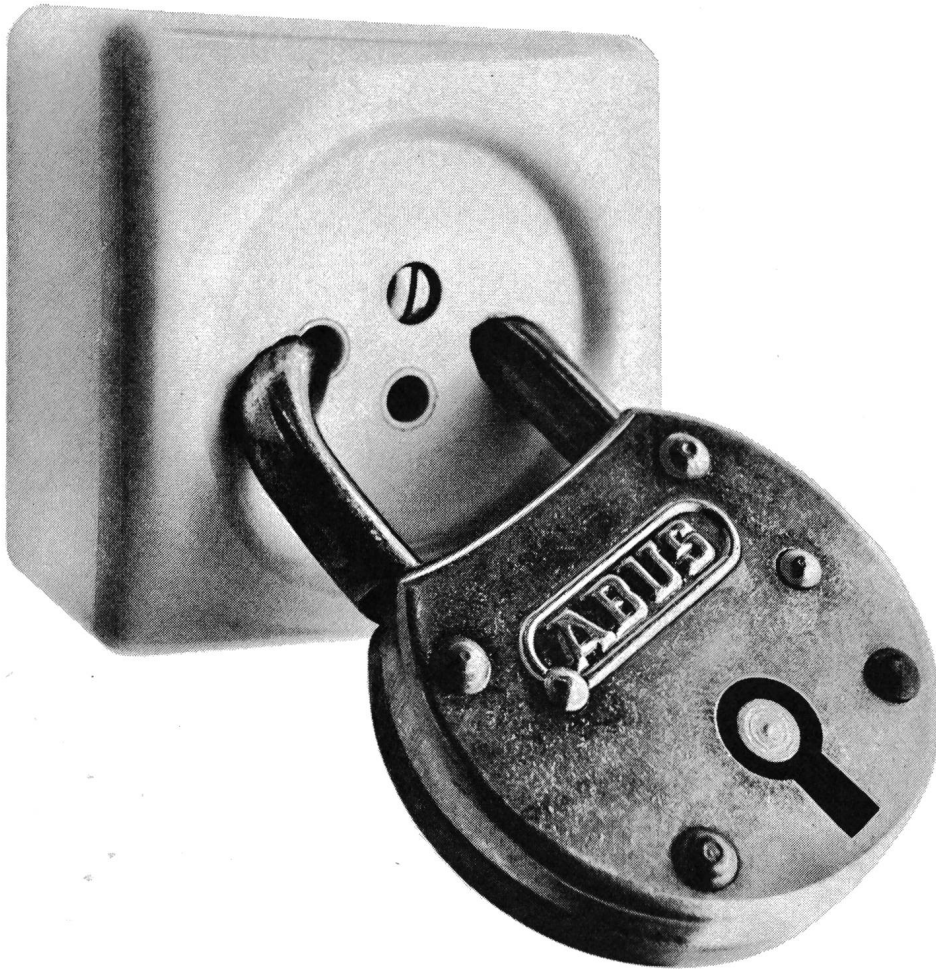

Menschen kommen täglich mit elektrischen Geräten und Maschinen in Berührung. Am Arbeitsplatz. Und im Haushalt. Sie sind darauf angewiesen, dass die Geräte sicher sind. Sie verlassen sich auf den Fachmann. Sicherheit, um Leben zu schützen — Sicherheit über alles.

Fehlerströme nehmen oft die Grösse von Kurzschlussströmen an. Gefährliche Berührungsspannungen müssen im Bruchteil einer Sekunde abgeschaltet werden.

Fehlerstrom-Schutzschalter von Siemens mit einem Stromwandler, durch den alle Leitungen des zu schützenden Stromkreises geführt werden. Um vermeidbare Arbeitsunfälle zu verhindern. Und um Brände zu vermeiden.

Wenn auch Sie der Meinung sind, dass sich über Sicherheit nicht streiten lässt, dann lassen Sie sich nähere Informationen senden.

SIEMENS AKTIENGESELLSCHAFT
Installationstechnik
Löwenstrasse 35
8001 Zürich, Tel. 01/25 36 00

SIEMENS SOCIETE ANONYME
Installations intérieures
Rue du Bugnon 42
1020 Renens-Lausanne
Tél. 021/34 96 31

SIEMENS SOCIETA ANONIMA
Installazioni
Via alla Campagna
6900 Lugano, Tel. 091/51 92 71

Fehlerstrom-Schutzschalter von Siemens

Schnellverleger nichtrostend

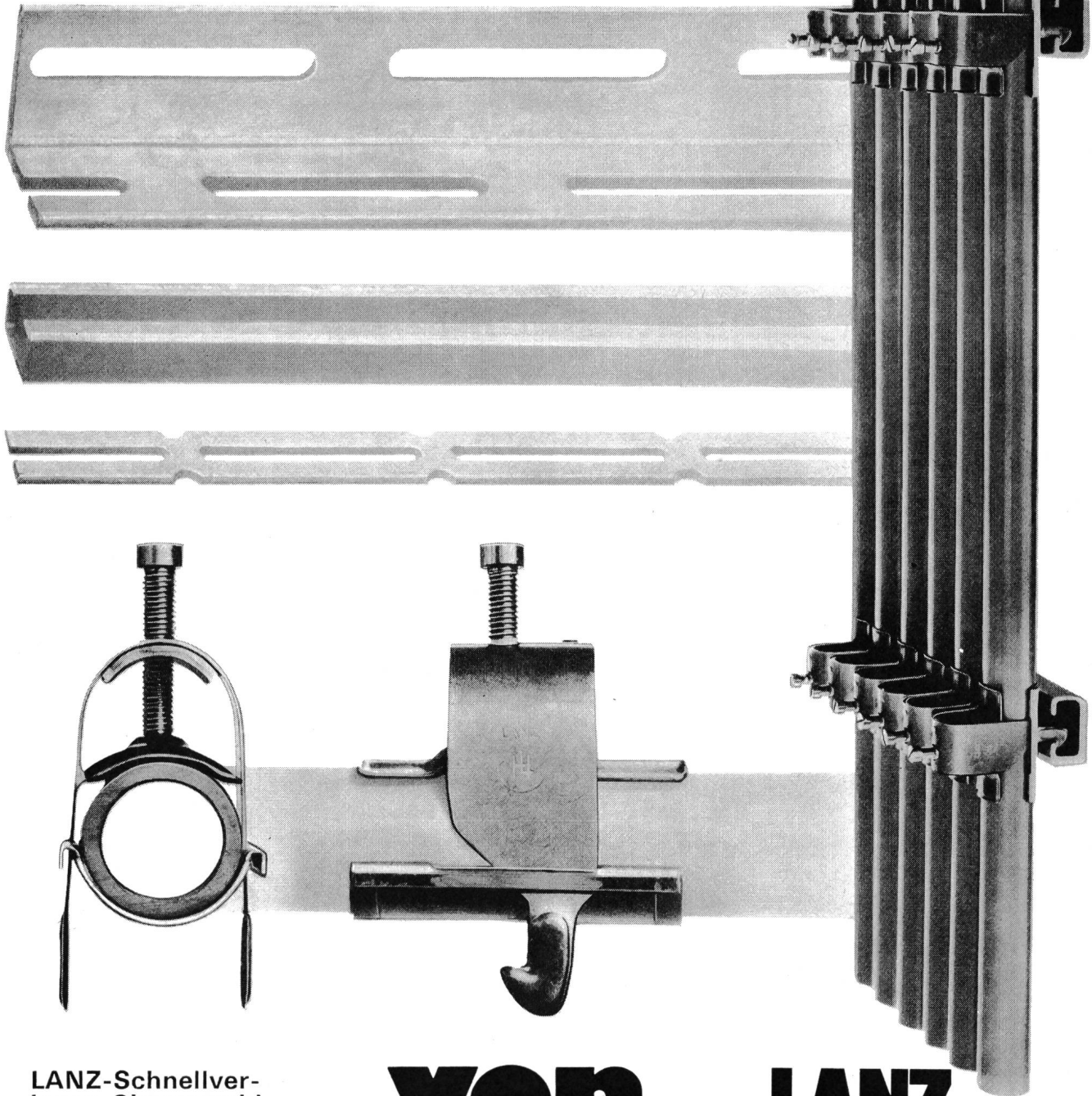

LANZ-Schnellverleger. Chromstahl, antimagnetisch. Zeit- und platzsparende Montage. Einfache Lagerhaltung, da für alle Durchmesser (8-60 mm) nur sechs Grössen. LANZ-Schnellverleger bewähren sich auch in feuchten Räumen.

von
Hermann Lanz AG
CH-4853 Murgenthal
Schweiz
Fabrik für elektro-
technische Artikel
und Metallwaren
Telefon 063 9 25 25
Telex 68305 lanzch

LANZ

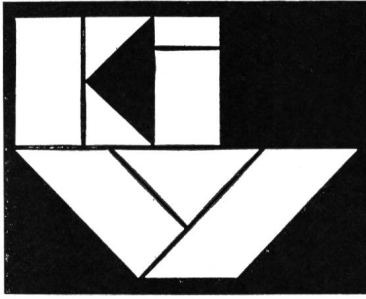

Installations-Drähte und Kabel

in verschiedenen Ausführungen für die
gesamte Elektroindustrie

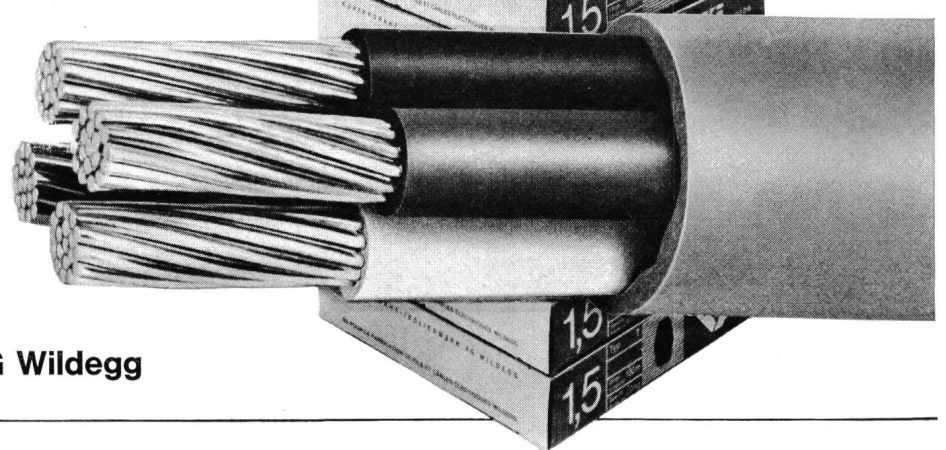
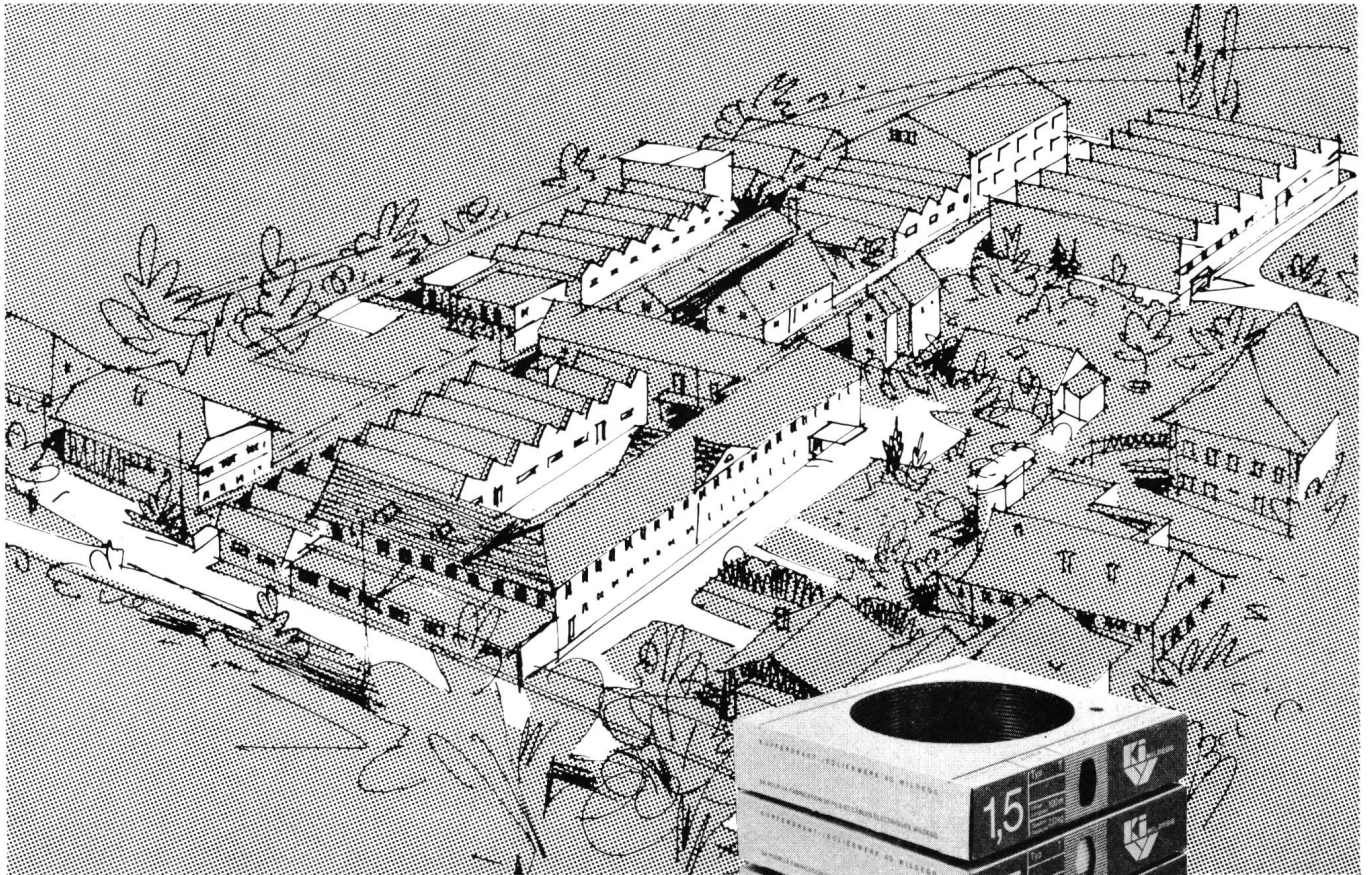

Lackdrähte
mit hervorragenden
Eigenschaften
sind eine weitere
Spezialität
unserer Firma

Kupferdraht-Isolierwerk AG Wildeg

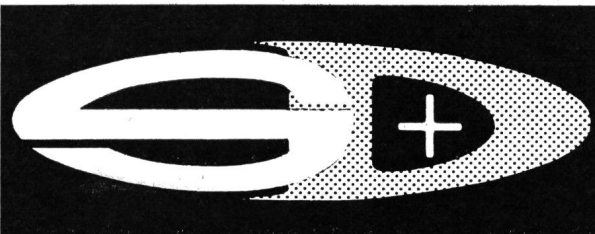

Messen Sie Frequenzen?

bis 50 MHz?
bis 200 MHz?
bis 500 MHz?
bis 3 GHz?

Dann sollten
Sie dieses
Insertat lesen!



SYSTRON DONNER's neue 6050-Serie bietet mehr

- Automatische Messung bis zu 3 GHz auch bei 500 MHz oder 3 GHz
- 10 mV Eingangsempfindlichkeit bis 200 MHz, 50 mV bis 3 GHz
- 5 verschiedene Zeitbasisoszillatoren zur Wahl, bis $\pm 5 \cdot 10^{-10}$ /Tag
- 7, 8 oder 9 digits, je nach Anforderung
- 0,1 Hz max. Auflösung bei allen Typen
- Frequenzbereich auch nachträglich erweiterbar
- Sehr handlich, nur 21 cm breit und 4,5 kg schwer
- BCD-Output und Remote Control für Systemanwendung
- Auch für netzunabhängigen Betrieb lieferbar

50 MHz	6050	3730.-
200 MHz	6051	5080.-
500 MHz	6052	7510.-
3 GHz	6053	11080.-

Generalvertretung

Elegante, leichte, handliche

Steckvorrichtung Typ M 1

aus unzerbrechlichem Kunststoff



Originalgrösse

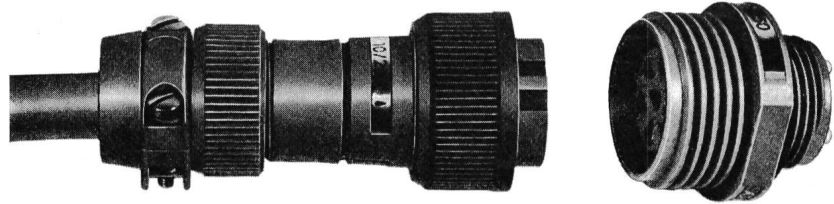

7polig (6 P + E) bis 250 V~

5polig (4 P + E) bis 380 V~

Steckdosen mit Flansch oder PG 13,5

Sehr einfach zu montieren, Kontakte wieder herausnehmbar

Löt- oder Quetschanschluss

Über alle technischen Details gibt die **Liste A 10** die Sie bei uns erhalten, Auskunft.

Rufen Sie uns an, wir beraten Sie gerne

J. E. PETER Industrievertretungen

Chilestieg 26, 8153 Rümlang, Tel. (051) 83 78 88

Spezialfabrik für
Registrierpapiere

Registriertinten

Wachsschichtpapiere

Zu allen schreibenden
Instrumenten



DIAGRAMMA

Oskar Treyer, Dietikon
Tel. (051) 88 84 83

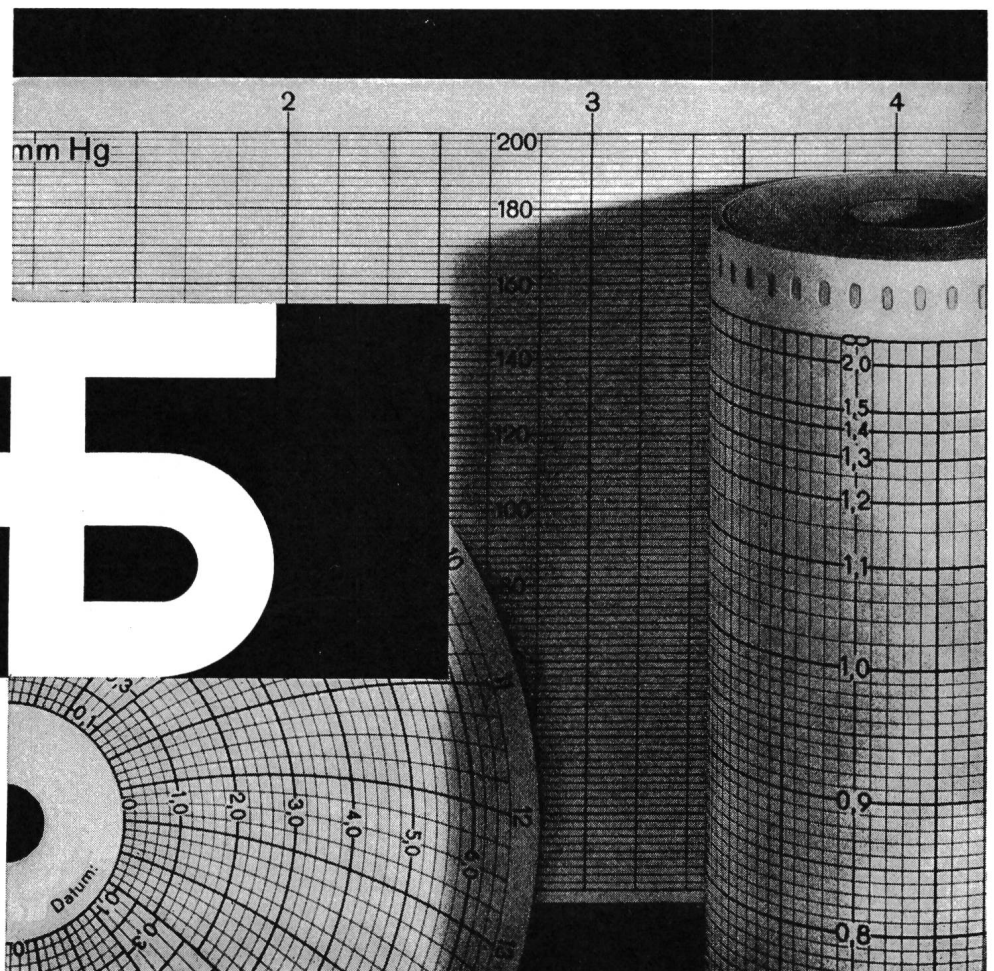

Bekannt- machung!

**Die Firma H. Leuenberger*,
Fabrik elektrischer Apparate, 8154 Oberglatt,
übernimmt am 1. Juli 1971
die Generalvertretung der
Radium Elektrizitäts Ges. m. b. H., Lampenwerke,
D-529 Wipperfürth,
für die Schweiz und Liechtenstein.**

Das Radium Lampen-Programm bietet eine Vielzahl von modernen, wirtschaftlichen Lichtquellen. Radium Lampen schaffen mit hohen Lichtströmen dem Tageslicht ähnliche Bedingungen. Für Strassen-, Platz- und Industriebeleuchtungen.

Für grosse Sportstadion, für schnelle Autobahnen, für die Anstrahlung von historischen Bauwerken.

Das Programm:

(ab Lager erhältlich)

Radium HRI-Lampen

Halogen-Metalldampflampen. Leistung 400

bis 3500 Watt. Mit Dysprosium-Zusatz. Für beschleunigte und sofortige Wiederzündung. Hervorragende Farbwiedergabe-Eigenschaften. Lichtstrom zwischen 80000 und 300000 Lumen.

Radium HRLS-Lampen

Quecksilberdampf-Hochdrucklampen mit Leuchtstoff Yttrium-

Vanadat. Leistung 50 bis 2000 Watt. Brennstellung beliebig. Lichtstrom zwischen 1900 und 130000 Lumen.

Radium-Lichtwurf Lampen

Auf Halogen-Basis in Hartglaskolben - speziell für Bühnen, Farbfilm- und Fernsehstudios entwickelt.

Konstanter Lichtstrom während der ganzen Lebensdauer. Gleichbleibende Farbtemperatur 3200 K.

Radium-Allgebrauchslampen

Standard-, Kerzen-, Tropfen-, Spot-, Birnen- und Parabollampen in verschiedenen Leistungen.

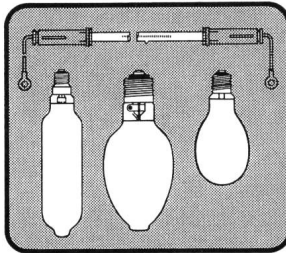

**Das Wichtigste aus dem Leuenberger-Programm: Vorschaltgeräte für Gasentladungslampen
Kleintransformatoren bis 30 kVA.
Lichtregler Vario 6.
Magnete.
Radium Lampen.*

**Radium Lampen:
Weil gutes Licht so wichtig ist.**



Leuenberger

H. Leuenberger, Fabrik elektrischer Apparate
8154 Oberglatt/Zürich
Telefon 01/94 53 33, Telex 53 352

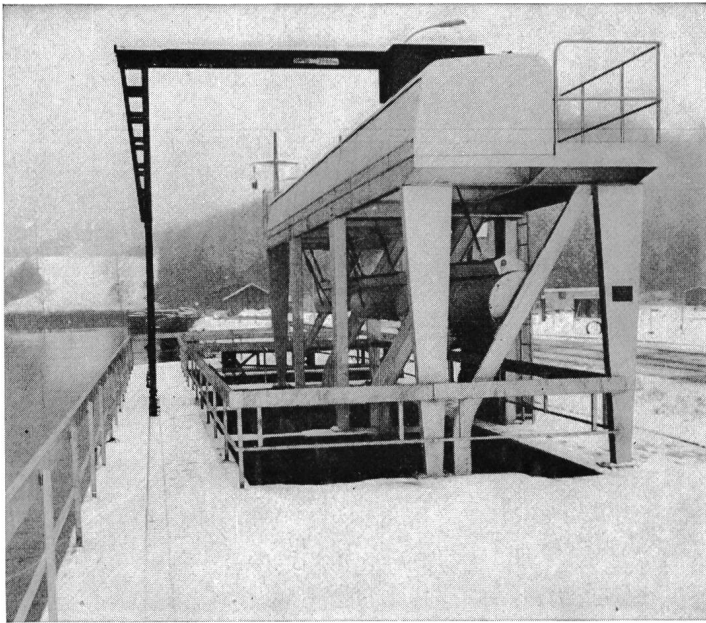

Kühlwasserfassungen der Atomkraftwerke Beznau I und II.
Je 3 Rechen und automatische, stationäre Rechen-Reinigungsmaschinen.

Ateliers de Constructions
Jonneret S. A.
1211 Genève 8

**Rechen- und
Rechenreinigungsmaschinen**
für sämtliche Wasserfassungen von
Kraftwerken, Pumpstationen,
Abwasserkläranlagen usw.

Wasserflächen-Reinigungsschiffe
für Seen, Staugebiete und dgl.

**Feller-Kleinkombinationen
Druckschalter-Steckdose Typ 12**



Feller

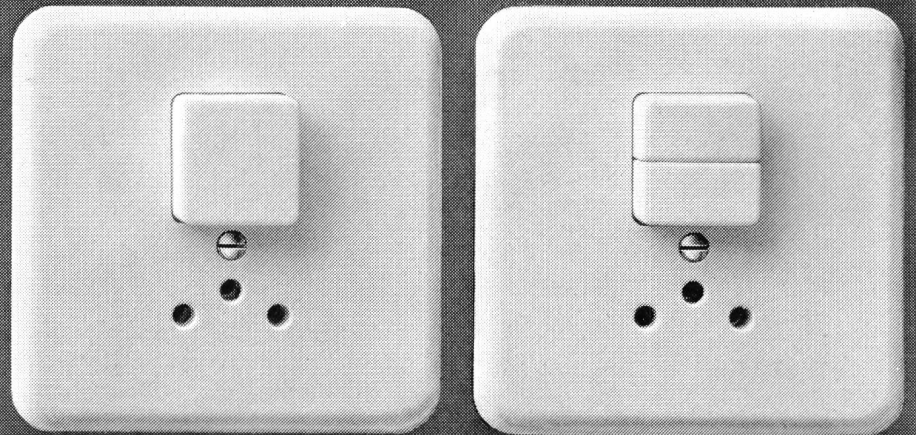

Eleganter, formschöner Apparat in Grösse I. Druckschalter in den Schemata 0, 3, 1 und 0/3.
Feller-Kleinkombinationen bei jeder Zimmertüre installiert, erhöhen den Wohnkomfort!

Adolf Feller AG Horgen
Fabrik elektrischer Apparate

Telefon 051 82 16 11

Erdungs- und Kurzschliessgarnituren

für Hoch- und Niederspannungs-Anlagen

⊕ Patent / SEV geprüft

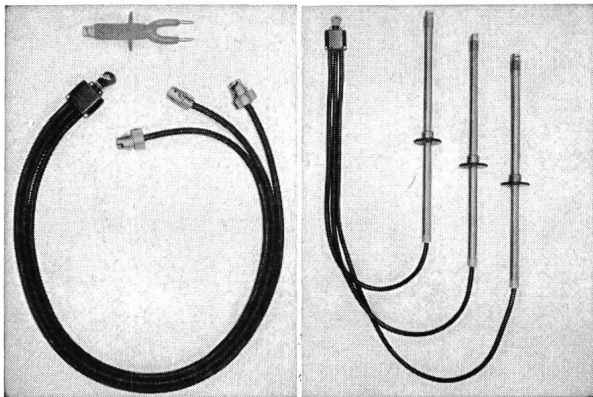

Verlangen Sie unsern reich illustrierten Katalog mit Anwendungsbeispielen

Nyffenegger & Co. AG

Armaturenfabrik

Metallgiesserei

8050 Zürich-Oerlikon

Birchstrasse 108

Tel. (051) 46 64 77



Generalvertretung für die Schweiz:

Glomar AG Goldach

Elektrizitätswerk- und Industriebedarf,
9403 Goldach, Tel. (071) 41 70 70

AGRO

hilft Ihnen mit durchdachten und ausgereiften Bauteilen

Kabelverschraubung

- Kurze Bauart grosser Klemmbereich
- nur 9 Grössen für Kabel 4... 48 mm Ø
- gas- und wasserdicht bis 15 atü
- oel- u. laugenbeständig wärmefest bis 100°C
- Rundschnurringdichtung am Anschlussgewinde - zwangsläufige Dichtung

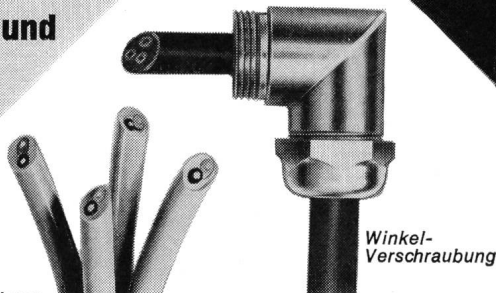
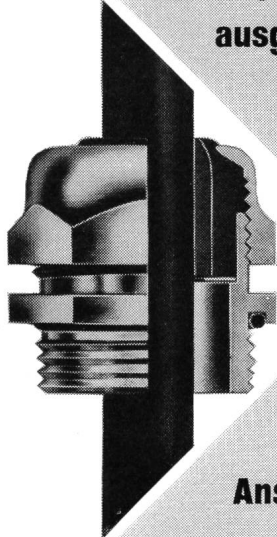

Verschraubung mit mehreren Durchgängen

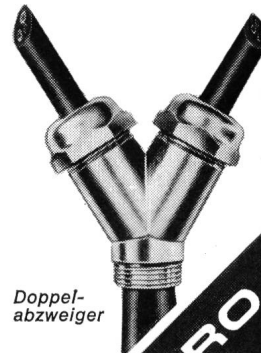

Wir lösen Ihre Anschlussprobleme

Rufen Sie uns ... Tel. 064 47 21 61/62

AGRO
AG
CH-5502 Hunzenschwil

AGRO

AGRO

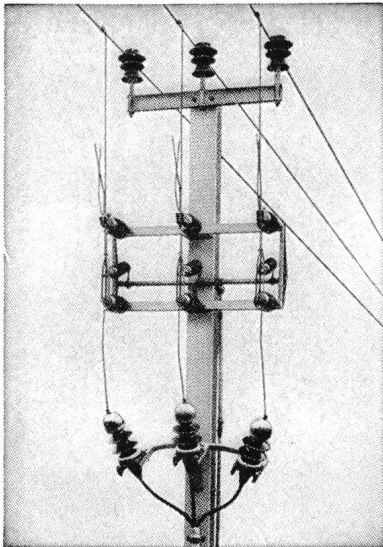

*Alpha
Nidau*

Sectionneur de dérivation 24 kV, 400 A.

Connaissez-vous le

**sectionneur aérien
de dérivation**

(voir figure) et nos autres

sectionneurs aériens?

Nous livrons ces appareils et vous conseillons volontiers

Alpha S.A. Nidau

2560 Nidau (Bienne) Téléphone (032) 2 46 92.



**Dreipoliger
Abzwegschalter**

Typ FHZ
12 - 24 kV 400 A

Verlangen Sie Liste 52

Montage an Holz- oder Betonmast. Stützisolatoren mit Armaturen. Alle Eisenteile feuerverzinkt. Anschlußschrauben M 12

Freileitungs-Mastschalter

Verlangen Sie Liste 51 b

**RAUSCHER & STOECKLIN AG
SISSACH**

Fabrik elektrischer Apparate und Transformatoren

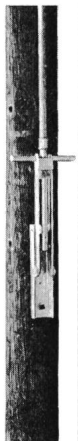
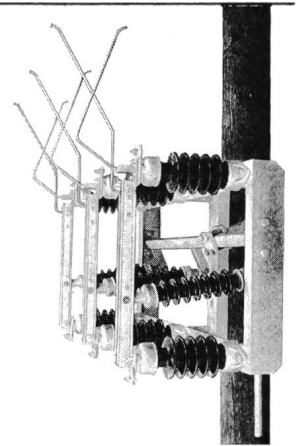

**Woertz Stromschienen
1P+N+E, 16 A, 250 V**
für zeitgemässe Schaufenster- und Ladenbeleuchtungen

**OSKAR
WOERTZ
BASEL**

Fabrik elektrotechnischer Artikel
Eulerstrasse 55, CH-4002 Basel
☎ 061-23 45 30, Telex 63 179



Voll automatische Universal Counter Frequenz messgeräte

Automatische Bereichswahl
 Counter
 Frequenzmeter
 Chronometer
 Voll-Überlastschutz (220 V eff)
 Anzeigenspeicher
 BCD-Ausgang
 DC bis 100 MHz (CF-252)
 DC bis 20 MHz (CF-251)

FILMO AG ZÜRICH
Electronics

Gotthardstrasse 52

(051) 36 32 85

 **KLIXON**[®]

Motor-Startrelais

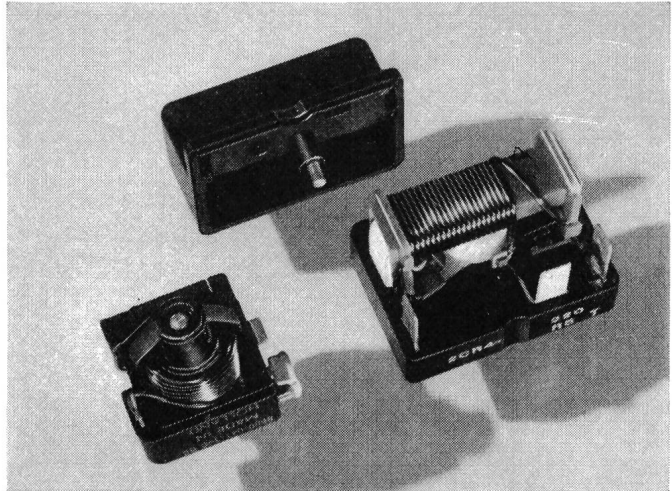

Ansprechstromstärken bis zu 35 A



kleines Schaltdifferential



kleiner, kompakter Aufbau

Typ	Ansprech- stromstärken	Montage
9660	1-24 A	Lageabhängig
6409	6-35 A	Lageabhängig
2CR	1-31 A	Lageunabhängig
3CR	3-30 A	Lageabhängig



kurze Lieferfristen



Beratung und technische Daten
durch:

FABRIMEX

Fabrimex AG · Kirchenweg 5 · 8032 Zürich · Tel. 051/47 06 70



Fachgemässe Kontrolle

Vertrauen Sie Ihre **Freileitungen** unseren Fachleuten an.

Kontrolle und Nachimprägnierung nach dem COBRA-Impfstichverfahren.

Sparen Sie Geld und Arbeitskräfte.

Gewinnen Sie Sicherheit.

IMPREGNA 8003 Zürich

Gotthelfstrasse 38, Tel. (01) 35 32 42.



Einwandfreie Nachimprägnierung

Qualität – klarer Ton – AIPHON

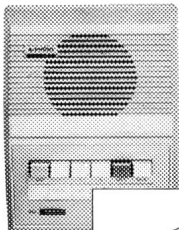

- Gegensprechanlagen
 - Türsprechanlagen
 - Industriesprechanlagen
- mit 1 Jahr Qualitätsgarantie!

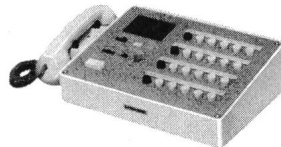
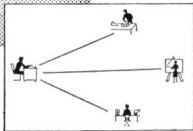

ELHAG AG, Berninastrasse 29, 8057 Zürich
Telefon (051) 46 69 07

NEU

DOPPELSTECKER Industriemodell

aus Polyamid, unzerbrechlich, passend für
2 Gummistecker Baillod
oder Resista.

No. 4729 Typ 13/14

No. 4731 Typ 14/14

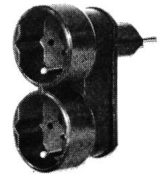

JENNI + CO. 8152 Glattbrugg

Verkauf nur durch Grossisten

Wir bauen einen neuen Lastverteiler!

Falls Sie das vielseitige Tätigkeitsgebiet der Betriebsleitung eines grossen Überlandwerkes interessiert und Sie sich mit Fragen der Energieerzeugung und -verteilung beschäftigen möchten, finden Sie im Rahmen eines kleineren Teams als

Ingenieur

(Fachrichtung Elektrotechnik)

226

einen abwechslungsreichen, verantwortungsvollen und selbständigen Wirkungskreis, der Ihnen interessante Kontakte mit unseren in- und ausländischen Partnern verschafft.

Wir offerieren Ihnen eine der Stellung entsprechende Entlohnung und fortschrittliche Sozialleistungen. Daneben legen wir nicht weniger Gewicht auf ein angenehmes Arbeitsklima und bieten unsern Mitarbeitern firmeneigene Sport- und Ferienmöglichkeiten.

Falls Sie sich für diese Stelle interessieren, erwarten wir gerne Ihren telefonischen Anruf (062 / 21 61 51) oder Ihre an die Direktion gerichtete Kurzofferte.

ATEL

AARE-TESSIN

Aktiengesellschaft für Elektrizität
Bahnhofquai 12

OLTEN

Elektrizitätswerk der Gemeinde St. Moritz

Wir suchen einen

212

Ingenieur HTL oder AT

Wir bieten interessante Tätigkeit, umfassend die ganze technische Betriebsführung eines Gemeinde-Elektrizitätswerkes. Projektierungsaufgaben für ein Unterwerk und verschiedene Transformatorstationen stehen bevor.

Besoldung gemäss den Bestimmungen der Gemeindeverordnung. Gut ausgebaute Fürsorgeeinrichtungen. Neue 4-Zimmer-Wohnung steht ab 1. Oktober 1971 zur Verfügung.

Bewerbungen sind mit den üblichen Unterlagen zu richten an die

Direktion des Elektrizitätswerkes der Gemeinde St. Moritz
Telephon (082) 3 33 95.

FRANKE

Walter Franke AG, 4663 Aarburg
Metallwarenfabrik, Küchen- und Apparatebau

Wir bieten einem

P 29-15

Elektroinstallateur

mit Meisterprüfung

eine ausbaufähige Stelle als

223

Chef der Elektroabteilung

Die Aufgabe umfasst die Verantwortung mit entsprechender Kompetenz über den gesamten elektrotechnischen Bereich, wie Elektrifizierung unserer Produkte sowie elektrischer Teil des Reparatur- und Unterhaltsdienstes für die Betriebsanlagen.

Bewerber, welche über eine gründliche Ausbildung und wenn möglich Erfahrung in einer ähnlichen Aufgabe verfügen, finden einen interessanten, anspruchsvollen Arbeitsbereich, wobei systematische Einarbeitung und gutes Betriebsklima zugesichert werden.

Offerten oder Anfragen sind erbeten an den Personalchef der **Firma Walter Franke AG, 4663 Aarburg**
Tel. (062) 41 31 31

WEIDMANN

sucht

Techniker

der Fachrichtung
Starkstromtechnik

RAPPERSWIL 055 - 21651

Wir sind eine international bekannte, auf dem Gebiet der modernen Hochspannungsisolation für Transformatoren und Kondensatoren tätige Firma.

Zum weiteren Ausbau unserer Beratungstätigkeit suchen wir einen jüngeren, ca. 28 Jahre alten Techniker, dem wir interessante Aufgaben im Bereich der Entwicklung und Konstruktion von Hochspannungsisolationen übertragen wollen. 224

Interessenten bieten wir Gelegenheit, sich in das interessante Gebiet der Höchstspannungs-Isolationstechnik unter kundiger Leitung sorgfältig einzuarbeiten.

Wir sind eine fortschrittliche Firma und gewähren unseren Mitarbeitern überdurchschnittliche Sozialleistungen.

Bitte richten Sie zur Kontaktaufnahme Ihre Bewerbung mit den üblichen Unterlagen direkt an unseren zuständigen Direktor, Herrn H. P. Moser.

H. WEIDMANN
AKTIENGESELLSCHAFT, 8640 Rapperswil SG

Unsere Kunden sind mit uns zufrieden und betrauen uns daher mit weiteren Aufgaben. Aus diesem Grund brauchen wir noch einige begeisterte Mitarbeiter, die entsprechend ihrem Wunsch in den Abteilungen

- Installationsplanung
- Netzplanung
- Netzbetrieb
- Industrieplanung

tatkräftig an der Lösung interessanter technischer Probleme mitwirken.

Elektroingenieur- Techniker HTL

als selbständiger Sachbearbeiter

Elektroplaner

für Projektierung und Berechnung

Elektrozeichner

oder OFA 63.406.003

Elektromonteur

für selbständige technische Bearbeitung von Ausführungsplänen

Zeichner/Kopist(in)

für Mithilfe im Zeichnungsbüro 210

Tüchtigen und einsatzfreudigen Bewerbern bieten wir gute Entwicklungsmöglichkeiten und interessante Anstellungsbedingungen. Wir haben eine moderne Organisation mit klaren Aufgabengebieten und sind stolz auf unser gutes Betriebsklima.

Zu einem unverbindlichen Gespräch stehen wir Ihnen auch ausserhalb der Arbeitszeit (nach telephonischer Vereinbarung) gerne zur Verfügung. Aber auch Ihre schriftliche Bewerbung ist willkommen.

B. GRAF

Ingenieurbüro für Elektrotechnik
Notkerstrasse 136, 9008 St. Gallen
Telephon (071) 24 04 41

Elektrizitätswerk Baar

Als Konzessionär für die Stromverteilung in der Gemeinde Baar (Zug) mit 14 000 Einwohnern suchen wir infolge bevorstehender Pensionierung des bisherigen Stelleninhabers einen

Betriebsleiter

Seine Aufgabe umfasst: 221

- Leitung des EW Baar mit etwa 30 Mitarbeitern
- Ausbau und Betrieb der Verteilanlagen
- Führung einer Installationsabteilung.

Für einen Technikums-Absolventen mit Erfahrung im Bau von Hoch- und Niederspannungsverteilanlagen und mit Praxis im Hausinstallationsfach bietet sich in der rasch wachsenden Gemeinde ein interessantes und vielseitiges Betätigungsfeld.

Neuzeitliche Anstellungsbedingungen mit Pensionskasse (PKE).

Moderne Wohnung kann zur Verfügung gestellt werden.

Bewerbungen sind erbeten an die Direktion der **Spinnerei an der Lorze, 6340 Baar**

EWZ

Mosse 99.874.14.2

Möchten Sie in unserem technisch fortschrittlich geführten Betrieb tätig sein?

Wenn ja, bieten wir einem tüchtigen, selbständigen

Elektrotechniker

(Diplom HTL oder Abendtechnikum)

eine abwechslungsreiche Tätigkeit als Bauführer für unsere Abteilung Netzbetrieb (Bau und Betrieb von Transformatoren- und Schaltstationen sowie von Kabel- und Freileitungen). 199

Unsere Gegenleistungen sind: Zeitgemässe Entlohnung, gute Sozialleistungen, zentral gelegene Büros (3 Minuten vom HB Zürich).

Interessiert Sie dieser vielseitige Posten, so telefonieren oder schreiben Sie uns.

Elektrizitätswerk der Stadt Zürich

Personaldienst
Postfach, 8023 Zürich 1
Tel. (051) 23 17 00



OFA 67.314.001 / 3

Elektrizitätswerke des Kantons Zürich

Unser Hoch- und Niederspannungsnetz muss laufend erweitert und ergänzt werden. Für die Betreuung dieser anspruchsvollen Arbeiten mit Innen- und Aussendienst suchen wir einen

Ingenieur-Techniker HTL

Nach entsprechender Einarbeit ist die Beförderung zum 217

Sektorchef

vorgesehen.

Für Auskünfte über diese ausbaufähige Stelle steht unser Herr Stösser (Tel. 25 26 40, intern 505) zur Verfügung.

La Société des Forces Electriques de la Goule Saint-Imier

cherche P 14-12172

un ingénieur technicien ETS diplômé

pour son service d'exploitation des réseaux.

Après mise au courant, le candidat sera responsable d'un secteur de distribution. Il s'agit d'un travail varié, en partie au bureau et en partie à l'extérieur.

Ambiance de travail agréable, semaine de 5 jours, logement à disposition. 218

Faire offre
à la Direction de la Société des Forces Electriques de la Goule à Saint-Imier ou téléphoner pour des renseignements au No (039) 41 45 55



P 05-7550-1101

Für die Projektierung, Bauüberwachung und den Betrieb von automatischen Telephonzentralen suchen wir für die **Dienstorte Olten und Aarau**

Elektroingenieur- Techniker HTL

Wenn Sie gewillt sind, sich für vielseitige und interessante Aufgaben in der Fernmeldetechnik einzusetzen, übertragen wir Ihnen nach gründlicher Einführung ein selbständiges Arbeitsgebiet mit guten Aufstiegsmöglichkeiten. 215

Wir bieten bei zeitgemässer Entlohnung und fortschrittlichen Sozialleistungen abwechslungsreiche Arbeit in einem kameradschaftlichen Team.

Nähere Auskünfte erhalten Sie über Telephon (062) 31 12 04.

Offerten mit Photo, Zeugniskopien, Lebenslauf und Gehaltsansprüchen (als Diskussionsbasis) sind zu richten an die

**KREISTELEPHONDIREKTION
4600 OLTEN**

Wir gehören zu den bedeutendsten Unternehmen, die sich mit Automation in allen industriellen Gebieten beschäftigen. P 44-1252

Wir suchen für die Inbetriebnahme modernster elektronischer Überwachungssysteme einen 222

Service-Techniker (Ingenieur) Sektor Gebäudeautomation

Diese Systeme überwachen und steuern alle technischen Einrichtungen in grossen Bauten: Spitäler, Banken, Lagerhäuser usw. Für diesen anspruchsvollen und interessanten Posten sollten Sie eine FEAM-Ausbildung haben. Grundkenntnisse in Heizungs- und Lüftungssystemen sowie Kenntnisse der englischen Sprache können Ihnen von grossem Nutzen sein.

Ihr Arbeitsort wird Zürich sein, die Einsätze erstrecken sich aber auf die ganze Schweiz.

Wenn Sie über diese zukunftsgerichtete Stelle gerne Näheres erfahren, setzen Sie sich unverbindlich mit unserem Herrn Altenburger in Verbindung.

Honeywell AG, Dolderstrasse 16
8030 Zürich, Tel. (01) 34 74 40

Immer mehr Gemeinde-Elektrizitätswerke benützen unsere Dienstleistungen für die Kontrolle von **Elektroinstallationen**

Wir suchen daher noch

209

Kontrollbeamte

mit eidg. Kontrollleur- oder Meisterprüfung

und einen

OFA 63.406.003

Hilfskontrolleur

der in die Aufgabe eingeführt wird und sich auf die eidg. Kontrollleur- oder Meisterprüfung vorbereiten kann.

Tüchtigen und einsatzfreudigen Bewerbern bieten wir gute Entwicklungsmöglichkeiten und interessante Anstellungsbedingungen. Wir haben eine moderne Organisation mit klaren Aufgabengebieten und sind stolz auf unser gutes Betriebsklima.

Zu einem unverbindlichen Gespräch stehen wir Ihnen auch ausserhalb der Arbeitszeit (nach telefonischer Vereinbarung) gerne zur Verfügung. Aber auch Ihre schriftliche Bewerbung ist willkommen.

B. GRAF

Ingenieurbüro für Elektrotechnik
Notkerstrasse 136, 9008 St. Gallen
Telephon (071) 24 04 41



**SOCIÉTÉ GÉNÉRALE
POUR L'INDUSTRIE**
Ingénieurs-Conseils

cherche,

un ingénieur ou technicien

mécanicien ou électricien

pour la surveillance des travaux de montage et de mise en service d'une importante **usine hydro-électrique à haute chute dans les Andes péruviennes.**

Convierait à chef d'exploitation de centrale, ingénieur-technicien ou chef monteur ayant une grande expérience des montages ou à personne ayant occupé des fonctions analogues et pouvant justifier des qualifications requises.

Age idéal: 35 à 45 ans

P 18-2465

Connaissance de l'espagnol ou volonté de l'acquérir rapidement sur place désirée. 220

Nous offrons:

- Stationnement au chantier à 1800-2000 m dans climat sain et agréable.
- Logement familial meublé mis gratuitement à disposition.
- Salaire correspondant aux qualifications, payable en francs suisses et exonéré d'impôts péruviens.
- Voyage payé pour candidat et sa famille.

Durée du contrat: environ 2 ans avec possibilité d'extension d'une année.

Entrée dès que possible.

Veuillez faire parvenir votre curriculum vitae avec photo et références au chef du personnel de la **Société Générale pour l'Industrie**
71, av. Louis Casaï, 1216 Cointrin

HILTI
Befestigungstechnik

Technik mit Zukunft für Männer, die eine Zukunft suchen.

HILTI ist das in der Welt führende Spezialunternehmen für Befestigungstechnik. Im Bauwesen, im Schiffsbau, in Stahlwerken. Märkte in 65 Ländern der Erde fordern ständig unser Können, unsere Erfahrungen und unsere Fähigkeit zu Neuerungen heraus. OFA 63.470.005

Für unsere Liechtensteiner Stammwerke suchen wir einen

Elektroingenieur-Techniker HTL

für die Neu- und Weiterentwicklung elektronisch gesteuerter Elektrogeräte. 225

Ihre Arbeit wird Ihnen viel Selbständigkeit lassen, und Sie werden die Möglichkeit zur Weiterbildung und zum Vorwärtkommen erhalten. Unsere Anstellungsbedingungen sind auf Männer mit Zukunft zugeschnitten.

Schreiben Sie uns bitte oder rufen Sie uns an.

HILTI
Befestigungstechnik

HILTI
Aktiengesellschaft
FL - 9494 Schaan

Fürstentum
Liechtenstein
Tel. (075) 2 35 33
int. 574

Câbles électriques Cortailod

2016 Cortailod, tél. 038 42 12 42

RALTEF

Das preisgünstigste Netzkabel

Le câble de réseau le plus avantageux

Armierung aus verzinkten Flachstahldrähten
Armure de fils d'acier méplats zingués

Geklebter Polyäthylenmantel
Gaine de polyéthylène collée

POLYMET-Mantel
Gaine POLYMET

Aluminiumband
Feuillard d'aluminium

Papierisolation
Isolation papier

Massive Sektorleiter aus Aluminium
Conducteurs sectoraux massifs en aluminium

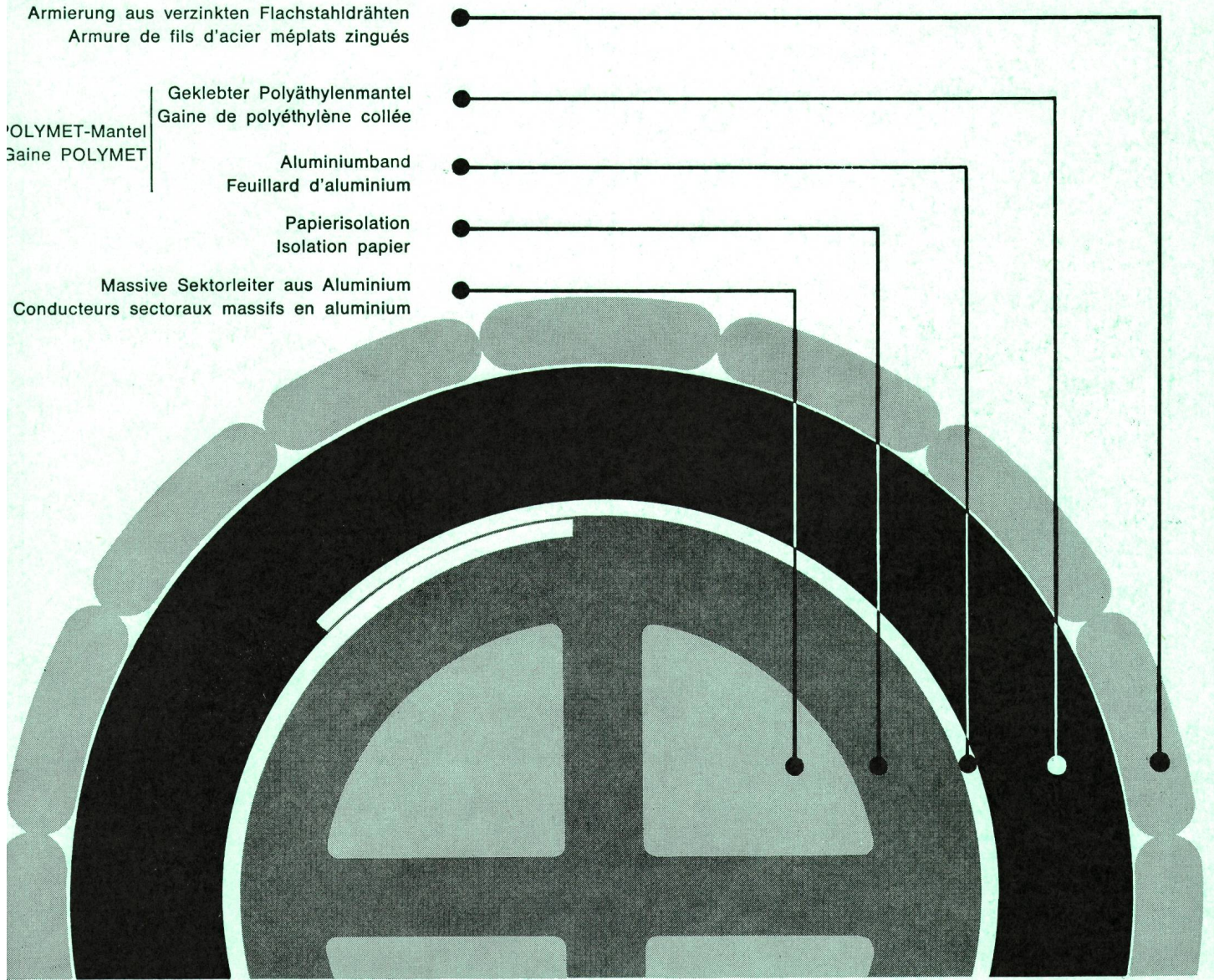

Selbstverständlich fabrizieren wir auch alle andere Kabel mit Aluminiumleitern.

Nous fabriquons naturellement aussi tous les autres types de câbles à conducteurs aluminium.

**Diese Grossüberbauung wird vollelektrisch
beheizt**

**Beheizen auch Sie Ihre Überbauungen
Vollelektrisch mit Star-Unity-Apparaten!**



(Projektierung und Ausführung der Elektro-Heizanlage Star Unity AG, Fabrik elektrischer Apparate, Zürich, in Au/ZH)

Wünschen auch Sie eine **Wärmebedarfs-Berechnung?**

Seit Januar 1969 arbeiten wir mit **IBM-Computer** (System IBM 360/IBM 1050/55)

Weshalb dieser Durchbruch zur Spitze: Um noch genauere Berechnungen anzustellen —
Um noch speditiver zu arbeiten —
Um Ihnen mühsame Berechnungen zu ersparen —
Um noch bessere Lösungen Ihrer Heizprobleme zu errechnen —
Um Ihnen noch besser zu dienen!



Star Unity AG Fabrik elektrischer Apparate

8053 Zürich

Büro und Fabrik in 8804 Au/ZH Tel. 051/75 04 04