

**Zeitschrift:** Bulletin des Schweizerischen Elektrotechnischen Vereins  
**Herausgeber:** Schweizerischer Elektrotechnischer Verein ; Verband Schweizerischer Elektrizitätswerke  
**Band:** 62 (1971)  
**Heft:** 16

## **Werbung**

### **Nutzungsbedingungen**

Die ETH-Bibliothek ist die Anbieterin der digitalisierten Zeitschriften. Sie besitzt keine Urheberrechte an den Zeitschriften und ist nicht verantwortlich für deren Inhalte. Die Rechte liegen in der Regel bei den Herausgebern beziehungsweise den externen Rechteinhabern. [Siehe Rechtliche Hinweise.](#)

### **Conditions d'utilisation**

L'ETH Library est le fournisseur des revues numérisées. Elle ne détient aucun droit d'auteur sur les revues et n'est pas responsable de leur contenu. En règle générale, les droits sont détenus par les éditeurs ou les détenteurs de droits externes. [Voir Informations légales.](#)

### **Terms of use**

The ETH Library is the provider of the digitised journals. It does not own any copyrights to the journals and is not responsible for their content. The rights usually lie with the publishers or the external rights holders. [See Legal notice.](#)

**Download PDF:** 17.03.2025

**ETH-Bibliothek Zürich, E-Periodica, <https://www.e-periodica.ch>**

# Ihre Sicherheit:

# Die Qualität und der Service\* somo (Rohre und Formstücke aus Kunststoff)

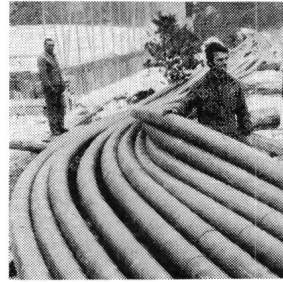

Genf:  
Kabelschutzrohre

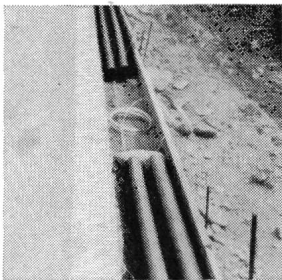

Nationalstrasse N13  
Graubünden:  
Verlegung von Kabel-  
schutzrohren DN 100

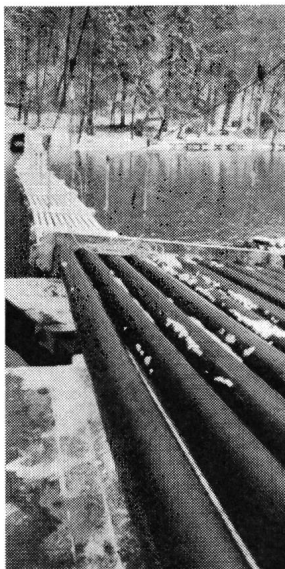

Verlegung von Kabel-  
schutzrohren  
in die Arve/Genf

**somo-Kabelrohre aus Hart-PVC und PE schützen elektrische Anlagen in idealer Weise.**

- Nieder- und Hochspannungsleitungen
- Signalanlagen
- öffentliche Beleuchtungen
- Fern-Steuerungen und Telefonleitungen
- Hausanschlüsse
- Gemeinschaftsantennen usw.

Das umfangreiche Fabrikations- Programm der Rohre und Formstücke, die Handlichkeit und das geringe Gewicht erleichtern die Montage und erlauben somit eine Reduktion des Arbeitsaufwandes. Die glatten Innenwände erleichtern das Durchziehen der Kabel und die Beständigkeit der Rohre gegen Korrosion und vagabundierende Ströme garantieren die Dauerhaftigkeit der Installationen und reduzieren Unterhalt und Reparaturen auf ein Minimum.

**\* Die Leistungen des technischen Dienstes somo erstrecken sich auf Projektierungen, Ratschläge, Baubeginn, Überwachung und Kontrolle. Sie bedeuten Wirksamkeit, Wirtschaftlichkeit und Sicherheit.**



## somo

SOMO S.A. Productions plastiques – Kunststoffwerk  
7-15, rue des Caroubiers, 1211 GENÈVE 24, téléphone 022/43 86 00, télex 23 195

HOCHSPANNUNGSLEITUNGEN BIS 380 000 VOLT TRANSFORMATORENSTATIONEN ORTSNETZE  
KABELANLAGEN TELEFONLINIEN BAHN- UND TROLLEYBUSLEITUNGEN SCHWEBEBAHNEN

## Gebrüder Rüttimann, Zug

AKTIENGESELLSCHAFT FÜR ELEKTRISCHE UNTERNEHMUNGEN

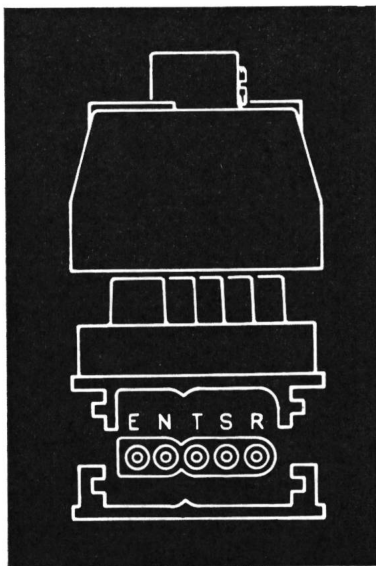
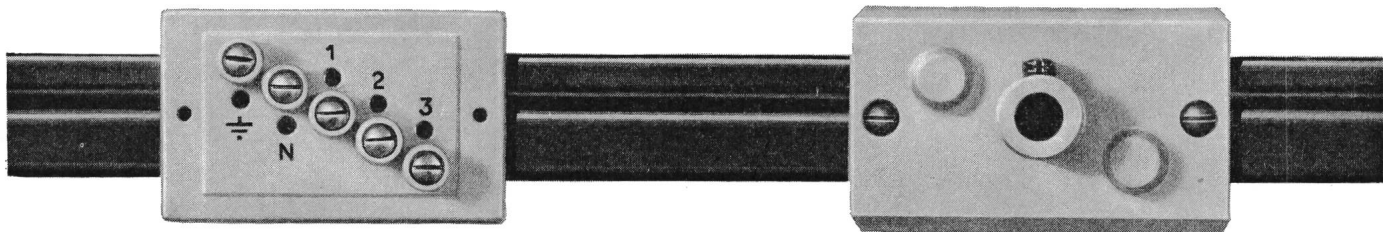

**Spezial Flachkabel  $5 \times 1,5 \text{ mm}^2$  mit Abzweigvorrichtung**  
für übersichtliche und zuverlässige Speisung von Lichtbändern  
und langen Fluchten von Fluoreszenzleuchten

Rasche Montage

Abzweigvorrichtung bestehend aus Unterteil, Klemmenplatte  
und Abdeckhaube  
zum Aufsetzen auf Flachkabel an jeder beliebigen Stelle  
mit 5 auf die Position der Kabeladern RSTNE abgestimmten  
Kontaktspitzschrauben

Für die Speisung von 1-3 Leuchten von einer Abzweig-  
vorrichtung aus

RNE für Leuchte 1

SNE für Leuchte 2

TNE für Leuchte 3

**Auch im Freien verwendbar**

Pat. ang.



# OSKAR WOERTZ BASEL

Fabrik elektrotechnischer Artikel Eulerstrasse 55, CH-4002 Basel, ☎ 061 - 23 45 31

# Omni Ray

## INFORMATION



MOTOROLA

### Serie MC 4000

30 komplexe MSI-Schaltungen mit 25 bis 100 Gates pro Baustein  
Kompatibel mit TTL und DTL Familien

**NEU!** MC 4350/4050 vereinigt 3 Bausteine der 54/74 Serie in einem Gehäuse

**MC 4000 Serie ab Lager!**

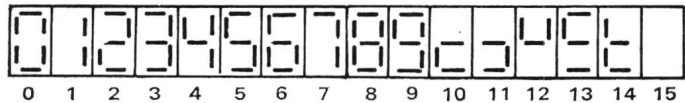

● 7 Segment Decoder-Driver  
(z.B. 7448)

✚ Speicher (z.B. 7475)

✚ Dekadenzähler (z.B. 7490)

MC 4050 P ab 100 Stk. Fr. 37.40

*neu! Fr. 20.40*

MC 4050 für GaAs 7-Segmentanzeige  
mit gemeinsamer Anode

MC 4051 für Anwendungen mit  
gemeinsamer Kathode

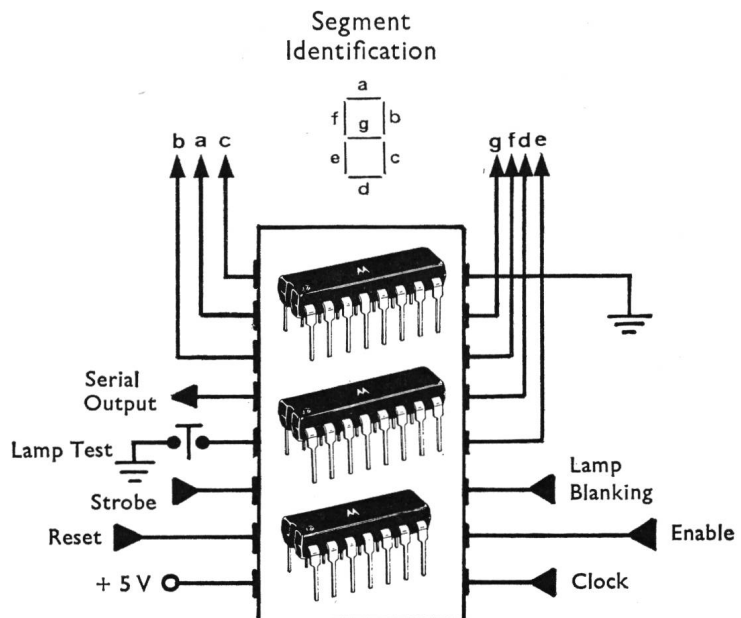

Verlangen Sie die Broschüre der MC 4000 Serie mit interessanten Anwendungsvorschlägen und neuen Preisen!

OMNI RAY AG, Dufourstrasse 56, 8008 Zürich ☎ 01/ 34 07 66 Telex 53239



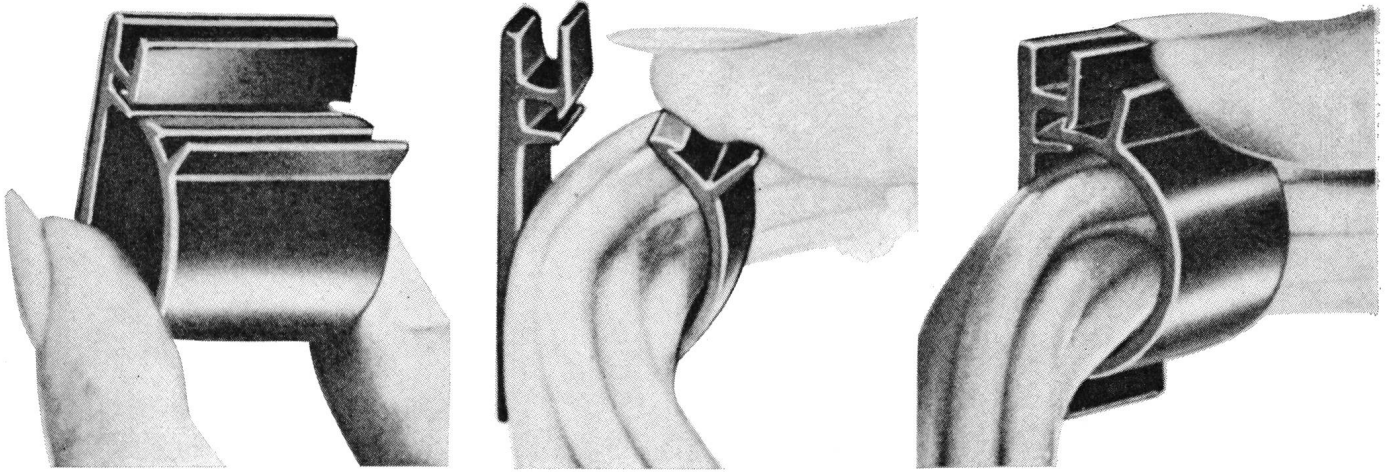

## Selbstklebende Kabelschellen aus Hart-PVC mit Z-Verschluss

Schlagfest, verformungsfest, temperaturbeständig bis +80 °C, chemisch resistent.

Einfachste Montage: Schutzstreifen über Kontakt-Haftfläche entfernen, Kabel einlegen, Kabelschelle zudrücken und gleichzeitig anpressen.

Unbegrenzte Flexibilität in bezug auf Öffnen und Schliessen. 6 Grössen für Kabelbündel mit Durchmesser 5—19 mm

Generalvertretung für die Schweiz:

**SODAG**  
Verbindungstechnik **AG**

8050 Zürich, Friesstrasse 17 b  
Telefon (051) 50 06 36

**SEMTECH**

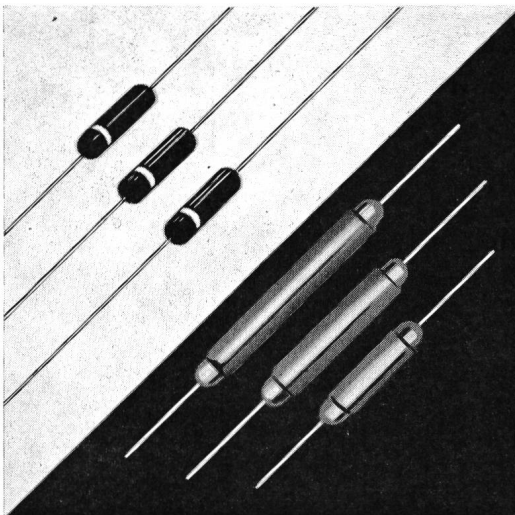
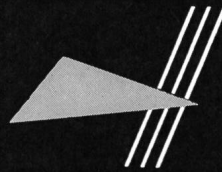

### Miniatur-Hochspannungs-Silizium Gleichrichter Typ «Ministac» + «Ministic»

Serie SCM «MINISTAC»  
3000 V bis 7000 V; 10 mA bei 55 °C  
Spitzenstoßstrom: 1 Halbwelle

Serie SCMS «MINISTIC»  
10 000 V bis 40 000 V; 5 mA bei 55 °C  
Spitzenstoßstrom: 1 Halbwelle

Diese Typen können auch mit schnellen Erholungszeiten, also für Hochfrequenzanwendungen geliefert werden.

**BOURNS AG Baarerstr. 8 6301 ZUG Tel. (042) 21 72 72**

**MLB**

**Max Bertschinger + Co. AG**  
 Fabrik elektrotherm. Apparate  
 5600 Lenzburg, Tel. 064 51 37 12

präsentiert:

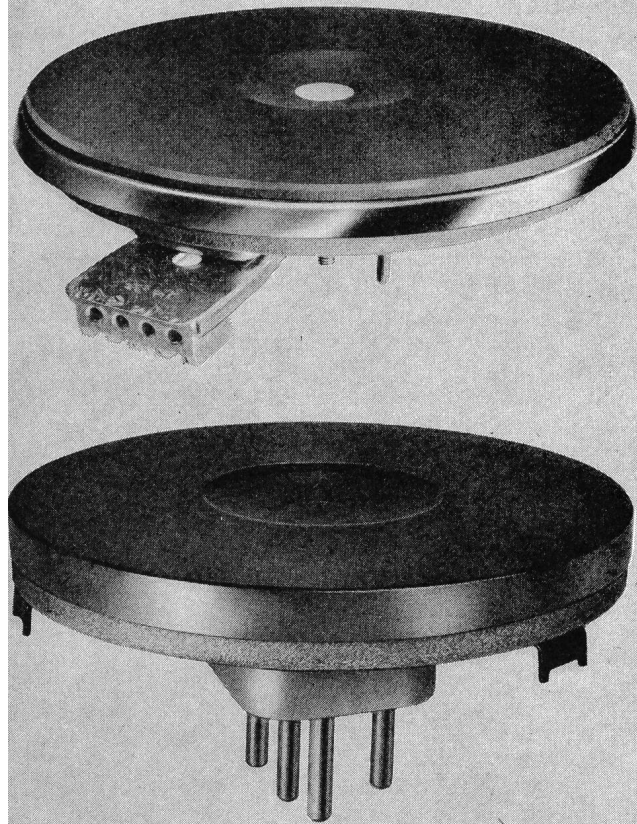

## Elektrische Kochplatten

für jeden Herd  
 die richtige Kochplatte

Seit Jahrzehnten führend im Bau von Kochplatten.  
 Die sprichwörtliche MLB-Qualität schafft zufriedene Kunden.



**Gratis**

Wir wünschen unverbindlich Prospekte über

- Elektr. Kochplatten MLB
- Ihr gesamtes Fabrikationsprogramm

Adresse:

\_\_\_\_\_  
 \_\_\_\_\_  
 \_\_\_\_\_

SEV

Preisgünstiger  
 elektronischer Vorwahlzähler  
 RCP. Ersetzt und  
 überlebt elektro-  
 mechanische Zähler.



Elektronischer Vorwahlzähler (rückwärtszählend) mit kleinsten Abmessungen.  
 Die Arbeitsgeschwindigkeit Ihrer Maschine wird nicht mehr durch die Zählfrequenz des mechanischen Zählers begrenzt.  
 Auf Wunsch mit Bremssignal.  
 Grösste Betriebssicherheit durch die Verwendung von integrierten Schaltkreisen.

Wichtige Daten

**neu**

Zählgeschwindigkeit 0 – 70 kHz  
 3 oder 4 Zähldekaden  
 Auch mit 5 Zähldekaden  
 mit oder ohne Bremssignal (über 2 Dekaden)  
 mit oder ohne Anzeige (Binär BCD)  
 Einzel- oder automatisch repetierender Betrieb  
 kleinste Abmessungen (136 x 66 x 255)  
 preisgünstig

Typ RCP 401

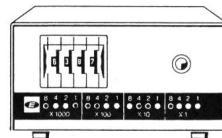

Ausführung :  
 4 Zähldekaden  
 1 Vorwahl

Binäranzeige ZB 52/01  
 zur Maschinenüberwachung, einsteckbar

Typ RCP 402

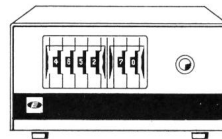

Ausführung :  
 4 Zähldekaden  
 2 Vorwahlen, wovon eine  
 über zwei Dekaden als  
 Bremssignal  
 ohne Anzeige

Typ ZB 52/01

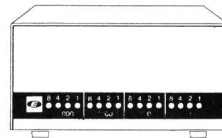

Binäranzeige zum Einrichten von Maschinen und zur Kontrolle des Zählers, aufsteckbar

Verlangen Sie ausführliche Unterlagen und Preise



**ELESTA**

Schweiz:

Elesta AG Elektronik  
 Telefon 085/9 25 55

CH-7310 Bad Ragaz/Schweiz  
 Telex 74 298

Deutschland:

E.-Günther Hannemann  
 Tel. 23 15 94 + 23 50 23

6 Frankfurt/M., Gutleutstr. 11  
 Telex 04 12 598

Oesterreich:

Elesta Elektronik GesmbH A-6800 Feldkirch/Vlbg.  
 Reliste, Steuerungstechnik, A-2345 Brunn am Gebirge



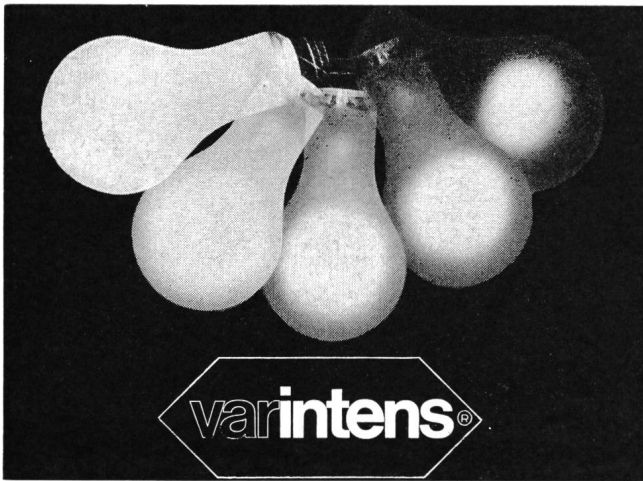

## Elektronische Lichtsteuerungen

für Kino Aulen Nightclubs  
Theater Vortragssäle Dancing

## Helligkeitsregler

für Strassentunnels Grossraum-Bureaux  
Regie- und Senderäume Sportplätze

## Bühnenlicht-Stellwerke

mit/ohne Programm-Vorwahl  
für Theater und Fernsehstudios

## starkstrom-elektronik ag. wettingen

CH-5430 Wettingen

Telefon 056/6 39 51



**DIESEL-**

bis 450 kW  
stationär  
oder fahrbar

**Stromerzeuger**



Projektierung und Bau von **Notstromanlagen**  
für Handbedienung, automatischen oder vollautomatischen Betrieb  
schockgeprüfte Ausführungen

**AKSA AG**

Ingenieurbureau 8116 Würenlos  
Bahnhofplatz Telefon 056 / 74 13 13

**E-T-A**

SCHALT-, SCHUTZ- u. STEUER-GERÄTE

## Kleinst-Selbstschalter Mini-ETA

1polig, thermisch, mit elektrisch getrennten Signal-Kontak-  
ten und unbeeinflussbarer Freiauslösung

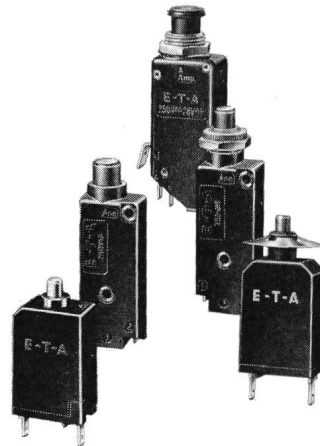

250 V ~; 24 V —  
0,05 bis 5 A

Hauptabmessungen  
max.:  
Länge/Breite = 49/19 mm

Einbau-Typen in **Kleinst-  
Bauweise**, auch mit  
Druck/Zug-Mechanik  
(Ein/Aus), als Schalt-,  
Schutz- und Melde-  
Geräte.

für universellen, ansprechempfindlichen Schutz von Moto-  
ren und Geräten der Starkstrom- und Schwachstrom-Tech-  
nik.



ELLENBERGER & POENSGEN GmbH  
8503 Altdorf bei Nürnberg  
Tel. 09187 - 215 — Telex 06 / 22381  
Westdeutschland

Schweizer Vertretung: Telex: hgr 63 509  
**HENRI GRANDJEAN, 4153 Reinach BL, ☎ 061 76 46 76/77**

## Holzschutz durch COBRA-Impfstichverfahren

40jährige Erfahrung auf der ganzen Welt. Kontrolle und Nachimprägnierung von Freileitungen. Doppelstockschutz an neuen Masten. Durch die Verlängerung der Lebensdauer Ihrer Masten senken wir die jährlichen Amortisationskosten bis zu 50 %. Zugleich ersparen wir Ihnen eine Kontrolle Ihres Leitungsnetzes. Sie erhalten saubere Kontrollrapporte und eine einwandfreie Bestandaufnahme Ihrer Freileitungen. Wir ersparen Ihnen Arbeitskräfte.

## Verkauf neuer Lärchen- und Kiefernmasten

Osmotiert mit COBRA-DFA und mit Doppelstockschutz versehen. Garantie. Verlangen Sie unseren Besuch oder Offerte.

**IMPREGNA Gotthelfstr.38 8003 Zürich Tel.051/35 32 42**

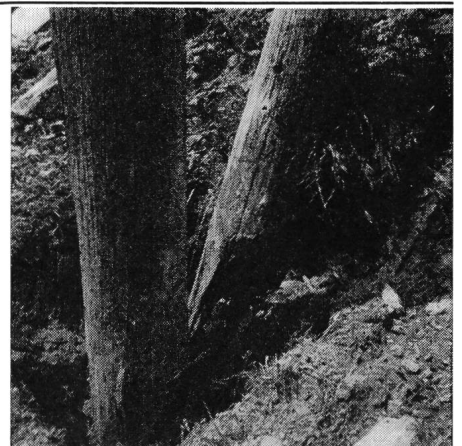

oder wollen Sie es so weit kommen lassen?

# MOBIL LIFTER SCHELLENBERG

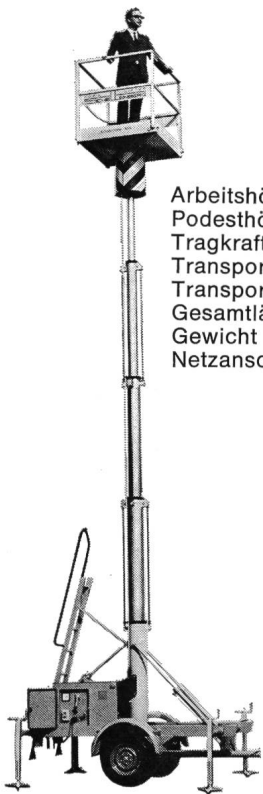

Arbeitshöhe 10 m  
 Podesthöhe 2,5–8,5 m  
 Tragkraft 200 kg = 2 Personen + 40 kg  
 Transporthöhe 1,7 m  
 Transportbreite 1,55 m  
 Gesamtlänge 3,80 m  
 Gewicht ca. 800 kg  
 Netzanschluss 220 V/50 Hz/6,5 A oder

Stromaggregat mit Benzinantrieb  
 Automatisch zusammenlegbar  
 Podest schutzisoliert  
 SUVA- und SEV-geprüft  
 Schweizer Fabrikat  
 Preis ab Fr. 18 500.–

**Verkaufsbüro: «ZÄHRINGERHAUS»**  
 Zähringerstrasse 32, 8025 Zürich  
 ☎ (01) 47 16 77

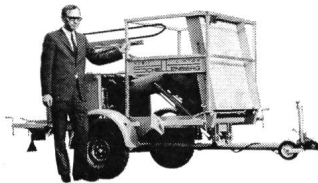

## ZIELSicher... TELEFUNKEN- Halbleiter



Halbleiter gehören zu den Volltreffern der Elektronik. Fachleute von AEG-TELEFUNKEN haben ihr Wissen in die Halbleitertechnik investiert.

ZIELSicher, um Ihre Probleme lösen zu helfen.

Rufen Sie uns doch mal an, unser Halbleiter-Team hilft Ihnen gerne weiter, oder verlangen Sie vorerst die Dokumentation zu einer ZIELSicheren Lösung mit TELEFUNKEN-Halbleiter.

## «System-Knür»

23 verschiedene Wagen-Modelle für Labor, Atelier und Büro



### H. Wohlgroth + Co

Metall- und Apparatebau für Starkstrom und Elektronik  
 Telefon 051 42 24 33, Klingenstrasse 8, 8031 Zürich 5

### Treffer Information

BZY 85C... Z-Dioden	400 mW	2,7-33V	5%
BZX 71C... Planar-Z-Dioden	400 mW	5,1-24V	5%
BZY 92C... Z-Dioden	1 Watt	3,9-36V	5%
BZX 51 bis 54	Temperaturkompensierte Z-Dioden		

## ELEKTRON AG

Elektron AG 8027 Zürich Lavaterstrasse 67  
 Telefon 01 25 59 10

# Lager-Gestelle

zum selber bauen. Handy Angle-Konstruktionswinkel garantieren tragstarke und stabile Konstruktionen bei optimaler Raumausnutzung. Jederzeit veränderten Anforderungen anpassbar. Dazu reichhaltiges Zubehör für den Bau von Transportwagen, Werkbänken, Werkstatt-Büros usw. zu erstaunlich günstigen Preisen.

**Für rationelle Arbeitstechnik**

**hulftegger+co/ag**

**8712 Stäfa Tel. 051/74 90 33**

Verlangen Sie mit diesem Coupon weitere Auskünfte!

Senden Sie uns Unterlagen über Handy Angle:

Name:

Strasse:

PLZ/Ort:

SB



**neu!**

**— Leuchttaste 03-522**

- formschön, AA-Qualität
- 380V/10A $\infty$ , SEV/CSA geprüft
- 2 Mikro-Umschalter mit gegenseitiger, mechanischer Verriegelung bzw. Auslösung durch Betätigung der Gegentaste
- Anschlüsse mit Klemmen, auf Wunsch mit AMP-Steckern
- Kalotten gravierbar
- für den Eiligen stets ab Lager!

**Elektro-Apparatebau Olten AG**  
Tannwaldstrasse 88  
Telefon 062/21 19 61



## Reden wir von Sicherheit

Wo unter harten äusseren Bedingungen die Sicherheit der Menschen und Maschinen von zuverlässigen Verbindungen abhängt, werden unsere BUTANOX-Kabel eingesetzt.

Warum gerade BUTANOX-Kabel? Weil sie, dank ihrer besonderen mechanischen Widerstandsfähigkeit, extrem hoher Beanspruchung standhalten. Aber auch, weil die Handhabung dieser Speise- und Steuerkabel problemlos ist, da sie sehr flexibel sind und auch bei tiefsten Temperaturen flexibel bleiben, Eigenschaften, die bei Kranen und Baumaschinen funktionell besonders wichtig sind.

Wenden Sie sich an unseren technischen Beratungsdienst. Er wird Ihnen prompt und sachgemäss Auskunft geben.

Anforderungen und Probleme wachsen täglich. Wir wachsen mit ihnen. Weil wir täglich für die Gegenwart produzieren und für die Zukunft forschen.

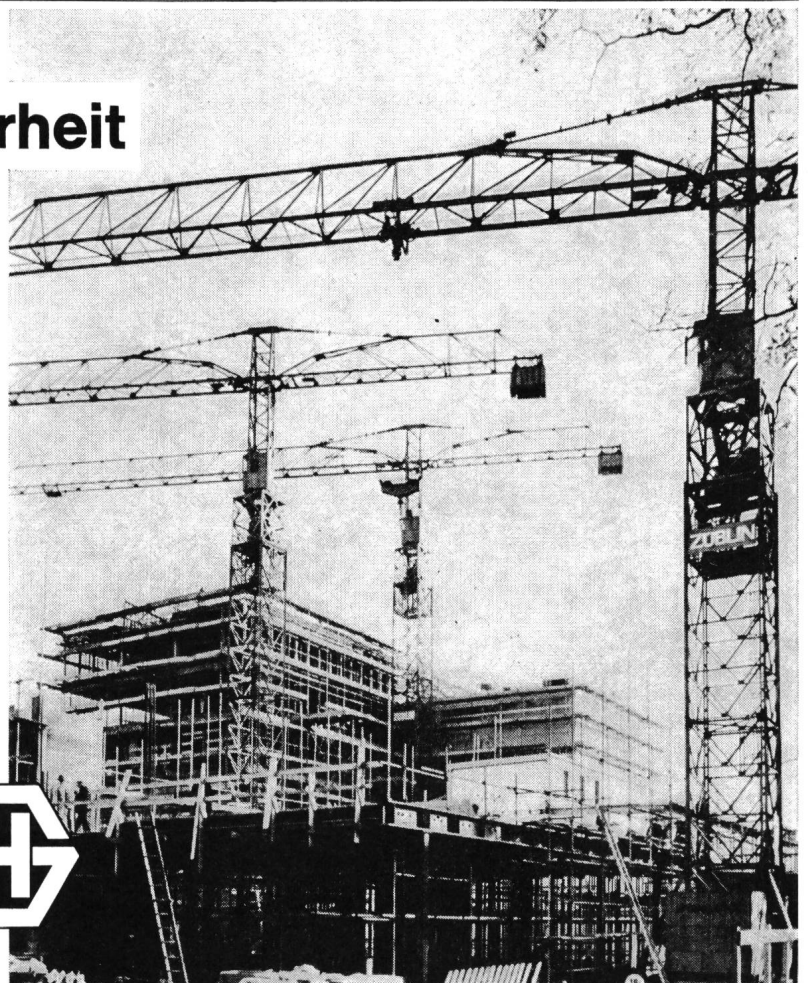

**HUBER + SUHNER AG**

Kabel-, Kautschuk-, Kunststoffwerke  
8330 Pfäffikon/ZH — 9100 Herisau  
Tel. 051 / 97 53 01 — 071 / 53 15 15



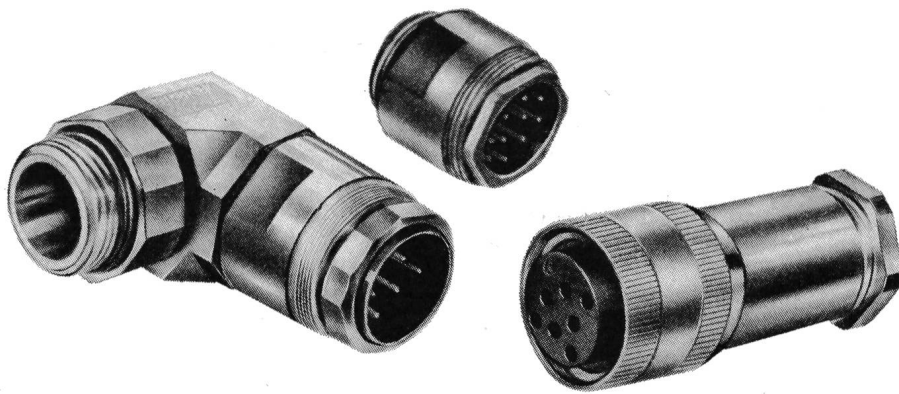

## Öl- und druckwasserdichte Geräte-Steckverbindungen

**Kupplungen** mit Buchsen- oder  
Stiftstecker für Panzergewindeanschluss

– Schutzart P 55 –  
4-, 7-, 8-, 12- und 19-polig

Die Solidität erlaubt den Einsatz unter  
allerhärtesten Betriebsbedingungen,

### **Winkelstücke**

für Installationszwecke, druckwasserdicht.

**MEGATECHNIC JUCHLI + CO**

Beckenhofstrasse 70, 8006 Zürich  
Telefon (051) 26 32 88



## RUOSS SÖHNE 8854 SIEBEN

Schalttafelbau, El.-techn. Unter-  
nehmung, Tel. 055/7 42 58/7 53 83

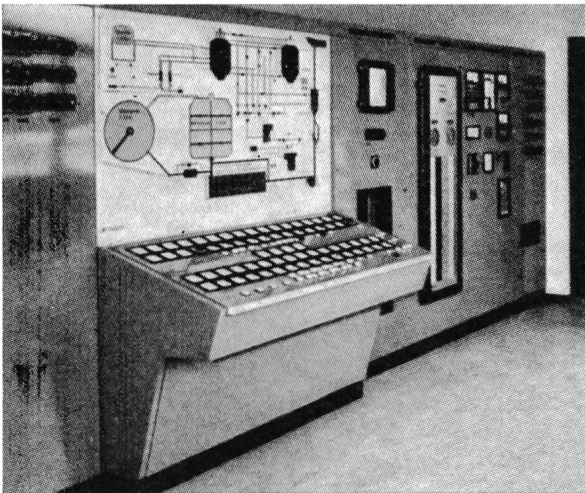

Über 50 Jahre Dienst am Kunden durch  
Erfahrung und Zuverlässigkeit

Mehr Freiheit mit Gleitzeit bei

# CERBERUS

Ein kleines Team von Physikern, Ingenieuren und  
Laboranten entwickelt unsere Brand-Detektoren. Für  
die Bearbeitung neuer Detektoren suchen wir einen

## Physiker od. Elektroingenieur

mit gut fundierten Kenntnissen auf dem Gebiet der  
Strahlungsoptik als P 44-909

## Projektleiter

Die Aufgabe erheischt einige Erfahrungen, die durch  
Tätigkeit in einem Industriebetrieb oder in einem  
Forschungslabor erworben sind. Ein ausgesproche-  
ner Sinn für Teamwork ist uns ebenso wichtig wie  
fachliche Qualitäten. 236

Unser Herr Dr. Scheidweiler (intern 331) steht Ihnen  
für weitere Auskünfte gerne zur Verfügung.



Cerberus AG  
Werk für Elektronentechnik  
8708 Männedorf  
Telephon 051/739151

Wir sind in der Lage, einen P 05-3618  
**Elektromonteur, Elektromechaniker**  
oder **Feinmechaniker**  
nach gründlicher Einführung als 235

## Gruppenchef

für eine Montageabteilung von Telephonzentralen im  
Werk Bümpliz anzustellen.

Bewerbungen sind zu richten an das  
**Personalbüro B** der

**Hasler AG Bern**

Werk Bodenweid  
Freiburgstrasse 251, 3018 Bern-Bümpliz,  
Tel. (031) 65 33 82

## LECLANCHÉ S. A.

cherche pour le poste de

P 22-15 295

## chef de fabrication

ingénieur-électricien ETS ayant si possible quelques  
années d'expérience. 229

Faire offres avec curriculum vitae, photographie et  
prétentions de salaire, à la Direction à Yverdon.



Wir suchen

## Elektroingenieure Ingenieur-Techniker

als

P 44-23284

### Projektleiter

für Hochspannungs-, Stark- und Schwachstromanlagen in Grossbauten (Industrie, Spitalbauten, Lehrinstituten usw.).

Fähigen Bewerbern mit mehreren Jahren Erfahrung auf diesen Gebieten offerieren wir ein entsprechendes Leistungssalär und eine gut ausgebaute Sozialfürsorge. 233

Bitte rufen Sie uns an (intern 15 oder 17). Wir geben Ihnen anlässlich einer unverbindlichen Besprechung gerne weitere Informationen.

**E. BRAUCHLI & R. AMSTEIN**  
beratende Ingenieure  
Tel. (01) 34 74 30

## Elektroingenieur für elektro- technisches Versuchslabor

Wir sind der führende Haushaltapparate-Hersteller der Schweiz mit bewährten Produkten unter den Namen «UNIMATIC» und «ADORA».

Die Fachleute unseres elektrotechnischen Labors wissen darum, was sie dem guten Ruf unseres Unternehmens schuldig sind. Möchten daher nicht auch SIE – als Elektroingenieur HTL – mithelfen, diesen guten Ruf zu wahren?

Ihre Stärke – oder Ihre Wunschtätigkeit liegt in der Entwicklung OFA 62.910.005

von Waschmaschinen-Steuerungen 230  
sowie von Spezialprüfgeräten für  
Laborbedarf  
Materialprüfung  
Eingangs- und Fertigungskontrolle

Diese Aufgabe verlangt nebst viel Initiative und Selbständigkeit auch solide Kenntnisse in der Fachrichtung Elektrotechnik/Starkstrom oder Elektronik.

Wenn Sie sich von dieser nicht alltäglichen Position angesprochen fühlen, so zögern Sie nicht lange.

Richten Sie Ihre Bewerbung bitte an unsere Personalabteilung oder nehmen Sie direkt telephonischen Kontakt mit unserem Herrn R. Huber auf.



**VERZINKEREI ZUG AG**  
6301 ZUG  
Telephon (042) 33 13 31

## Suiselectra 4000 Basel 10 Malzgasse 32 Tel. (061) 22 00 77

Wir sind ein grösseres international tätiges Ingenieurbüro und suchen zur Ergänzung unseres Mitarbeiterstabes

### Sachbearbeiter P 03-293

für die Projektierung und Auftragsbearbeitung von **Telephon- und Schwachstrom-Installationen** für Grossbauten. 234

Berufsleute mit guten Kenntnissen in Hausinstallationen und mit praktischer Erfahrung erhalten den Vorzug.

Wir bieten vielseitige, interessante Tätigkeit in Arbeitsteam mit guter Zusammenarbeit. Zeitgemässe Anstellungsbedingungen und gleitende Arbeitszeit.

Wir erwarten gerne Ihren Anruf oder Ihre schriftliche Bewerbung.

# ELECTRONA

bietet initiativem

228

## dipl. Elektroinstallateur

interessante und abwechslungsreiche Tätigkeit, welche folgende Aufgaben umfasst:

- Führung einer kleinen Betriebselektrikergruppe
- komplette Planung von anspruchsvollen Industrieinstallationen (Konzessionsträger)
- selbständiges Lösen von Steuerungsproblemen
- Überwachung des Unterhalts der gesamten Installationen, Maschinen und Apparate
- aktive Mitarbeit im Erkennen von Störungen an modernen Maschinen und Apparaten
- Materialbeschaffung, Betreuung des Ersatzteillagers
- Lehrlingsausbildung

Bewerber mit den nötigen Fachkenntnissen und Ausweisen sind gebeten, ihre Offerte zu richten an

**ELECTRONA**

**Electrona S. A., 2017 Boudry NE**  
Tel. (038) 42 15 15

**E. BRAUCHLI & R. AMSTEIN**

suchen

P 44-23275

## **selbständige Projektbearbeiter**

## **selbständige Elektrozeichner**

für Projektierung und Bauleitung von Stark- und Schwachstromanlagen in Grossbauten und Industrie.

Wir bieten einen Leistungslohn, gute Sozialfürsorge und frei wählbare Arbeitszeit.

Bitte rufen Sie uns an (intern 15 oder 17). Wir geben Ihnen gerne nähere Details anlässlich einer persönlichen Unterredung. 232

**E. BRAUCHLI & R. AMSTEIN**  
beratende Ingenieure  
Tel. (01) 34 74 30

## **Elektrizitätswerk Baar**

Als Konzessionär für die Stromverteilung in der Gemeinde Baar (Zug) mit 14 000 Einwohnern suchen wir infolge bevorstehender Pensionierung des bisherigen Stelleninhabers einen

## **Betriebsleiter**

Seine Aufgabe umfasst: 221  
– Leitung des EW Baar mit etwa 30 Mitarbeitern  
– Ausbau und Betrieb der Verteilanlagen  
– Führung einer Installationsabteilung.

Für einen Technikums-Absolventen mit Erfahrung im Bau von Hoch- und Niederspannungsverteilanlagen und mit Praxis im Hausinstallationsfach bietet sich in der rasch wachsenden Gemeinde ein interessantes und vielseitiges Betätigungsfeld.

Neuzeitliche Anstellungsbedingungen mit Pensionskasse (PKE).

Moderne Wohnung kann zur Verfügung gestellt werden.

Bewerbungen sind erbeten an die Direktion der **Spinnerei an der Lorze, 6340 Baar**

## **Kabelfernseh-Nachrichtennetze**

Wir sind ein in Zürich domiziliertes Unternehmen, welches sich der Planung, dem Bau und Betrieb regionaler Kabelfernseh-Nachrichtennetze (CATV Systems) widmet. Zur Bewältigung der immer zahlreicher werdenden Aufgaben suchen wir einen

## **technischen Leiter**

Diese Position setzt neben fundierten Fachkenntnissen Beweglichkeit, Kontaktfähigkeit, Verhandlungsgeschick und nicht zuletzt Reisefreudigkeit voraus.

Neben der umfassenden und verantwortlichen Planung stellen Sie die Materiallisten zusammen, entscheiden über anzuschaffende Geräte, diktieren die damit verbundene technische Korrespondenz, verkehren mit Behörden und lokalen Installations- und Baufirmen und überwachen als Supervisor das ganze Baugeschehen bis zur Fertigstellung der Anlagen.

Für die Besetzung dieser Position stellen wir uns einen initiativen, organisatorisch begabten 227

## **Elektrotechniker HTL**

mit vorausgegangener Grundausbildung als Elektriker oder Elektromonteur im Idealalter von ca. 30 bis 35 Jahren vor. Zur Einführung gehören Ausbildungsaufenthalte in unseren Lieferwerken, wofür vor allem gute Englischkenntnisse erforderlich sind.

Es erwartet Sie eine interessante, abwechslungsreiche, gut dotierte Lebensstelle in modernem Team. Sie arbeiten absolut selbständig und geniessen volles Vertrauen.

Ihre detaillierten Bewerbungsunterlagen mit Lebenslauf und handgeschriebenem Begleitbrief richten Sie bitte an die Direktion der

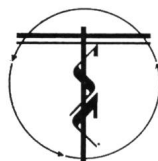

TELESYSTEMS HOLDING AG  
Zollikerstrasse 249  
8008 Zürich  
Tel. (01) 53 70 20



Die SAK, das Elektrizitätsverteilunternehmen der Kantone St. Gallen, Appenzell-Ausserrhoden und -Innerrhoden sucht einen P 33-2545

## diplomierten Elektroingenieur ETH

St.-Gallisch-Appenzellische  
Kraftwerke AG, St. Gallen

Richtung Starkstromtechnik oder Betriebswissenschaft

als Mitarbeiter der Direktion für die Bearbeitung von Stabsaufgaben. Gewünscht wird Erfahrung im Betrieb und Bau von elektrischen Produktions- und Verteilanlagen sowie Interesse für elektrizitätswirtschaftliche Aufgaben. 231

Die vorgesehene Tätigkeit ist interessant und der Aufgabenbereich vielseitig. Gute Entwicklungsmöglichkeiten.

Geboten wird ein angenehmes Arbeitsklima, zeitgemässe Salarierung und Pensionsversicherung.

Interessenten sind gebeten, ihre Anmeldung einzureichen an die Direktion der St.-Gallisch-Appenzellischen Kraftwerke AG, Pestalozzistrasse 6, 9001 St. Gallen, Tel. (071) 22 21 22.

Die Direktion der SAK



sucht

für Servicearbeiten im Aussendienst an medizinischen Instrumenten einen

P 03-171

## Radiotechniker oder FEAM

Diese interessante und weitgehend selbständige Tätigkeit setzt Grundkenntnisse der Halbleiter- und Messtechnik voraus. 237

Englisch- oder Französischkenntnisse wären bei der Ausbildung in unseren Roche-Gesellschaften im Ausland von Vorteil.

Wir bitten um Zustellung Ihrer Offerte an die Personalabteilung. Kennwort: SEV-Bulletin 109/71.

**F. HOFFMANN-LA ROCHE & CO. Aktiengesellschaft, 4002 Basel.**



# Bausteine als Grundelement einer wegweisenden Steuerungstechnik

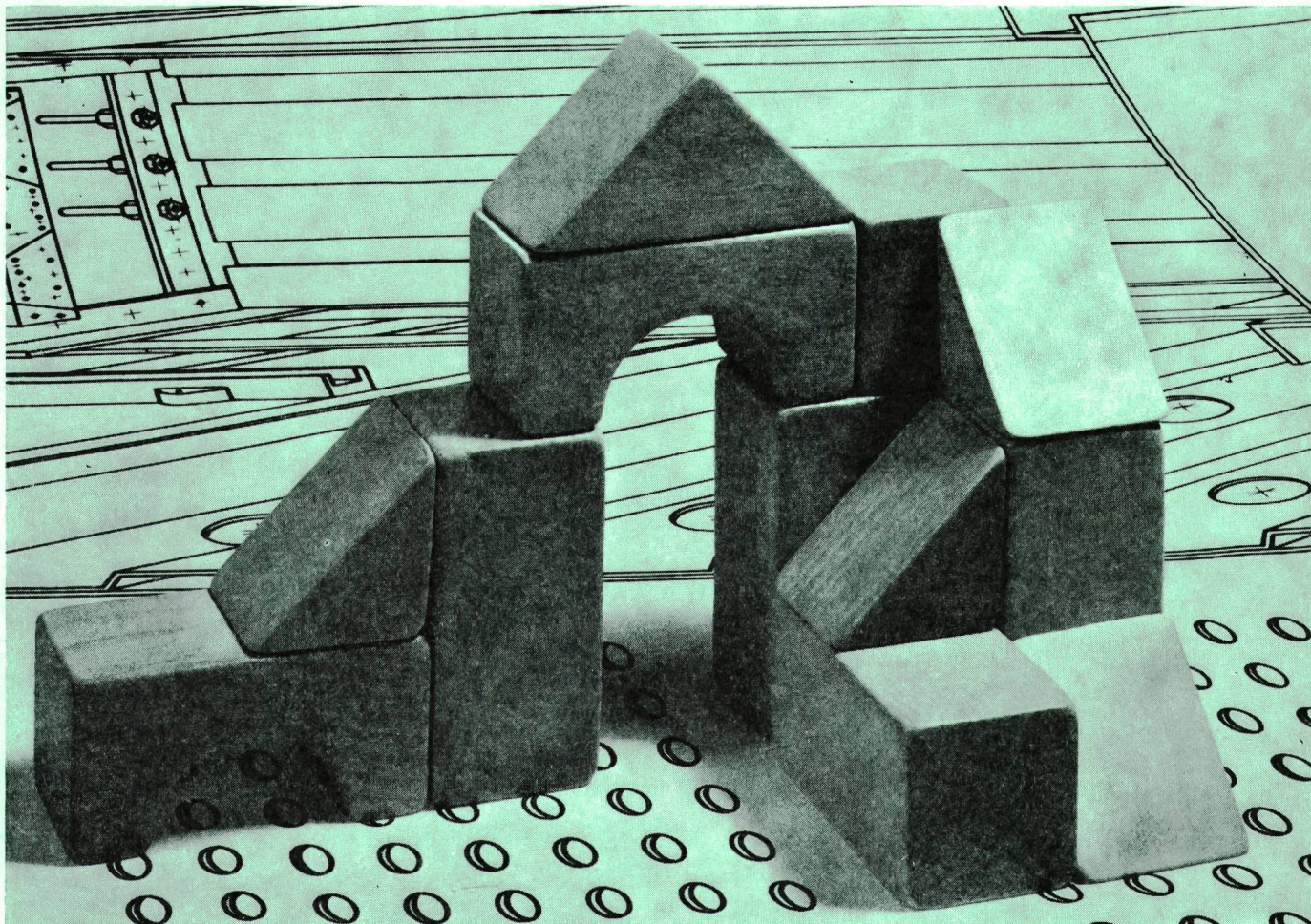

Mit Bausteinen erleichtern wir Ihnen die Planung von Schaltschränken und Industriesteuerungen. Wir entwickelten für Sie ein System, dessen Einschübe sich einfach auswechseln lassen: ein ernsthaftes Spiel mit dem sicheren Einschubsystem NSE 2.

Die aus Einzelapparaten, Befehlsgeräten und Sicherungen zusammengesetzten Einschübe sind übersichtlich und raumsparend angeordnet. Somit entstehen Funktionseinheiten, die einzeln steckbar in Normschränke eingebaut werden. Ein Kodiersystem verhindert das Einfahren an falschen Stellen. Die Zuleitung verläuft senkrecht zu den einzelnen Etagen und Einschüben. Für das Anschliessen der ein- und abgehenden Kabel ist im Klemmenraum genügend Platz vorhanden.

Funktionseinheiten können schnell und sicher ohne Abschalten der gesamten Anlage ausgewechselt werden. Die Betriebsunterbrechungen werden dadurch kürzer. Die Verriegelung in der Betriebs- und Trennstellung ist in jeder Position abschliessbar und verhindert falsche Bedienung.

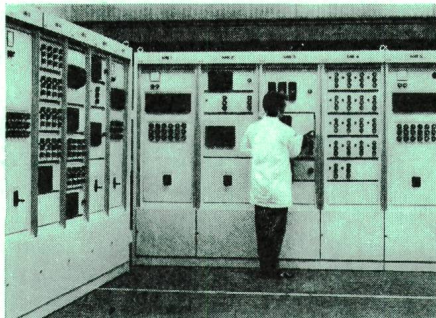

Nicht nur bei der Projektierung nützen Ihnen die Vorzüge des Einschubsystems NSE 2. Da Verdrahtung und Funktionsprüfung im Werk vorgenommen werden, liefern wir betriebsfertig. Das bedeutet kurze Montagezeit.

Diesmal liessen sich unsere Konstrukteure vom Baukasten anregen. Vor lauter Freude am spielerischen Bauen. Der gemeinsame Nenner: Einschubsystem NSE 2. Spielend leicht zu handhaben in der Steuerungstechnik



Sprecher & Schuh AG  
Aarau / Schweiz



# Mittelspannungs-Schaltanlagen von BBC für alle Verwendungszwecke und Aufstellungsarten

## Zuverlässig – bewährt – wirtschaftlich

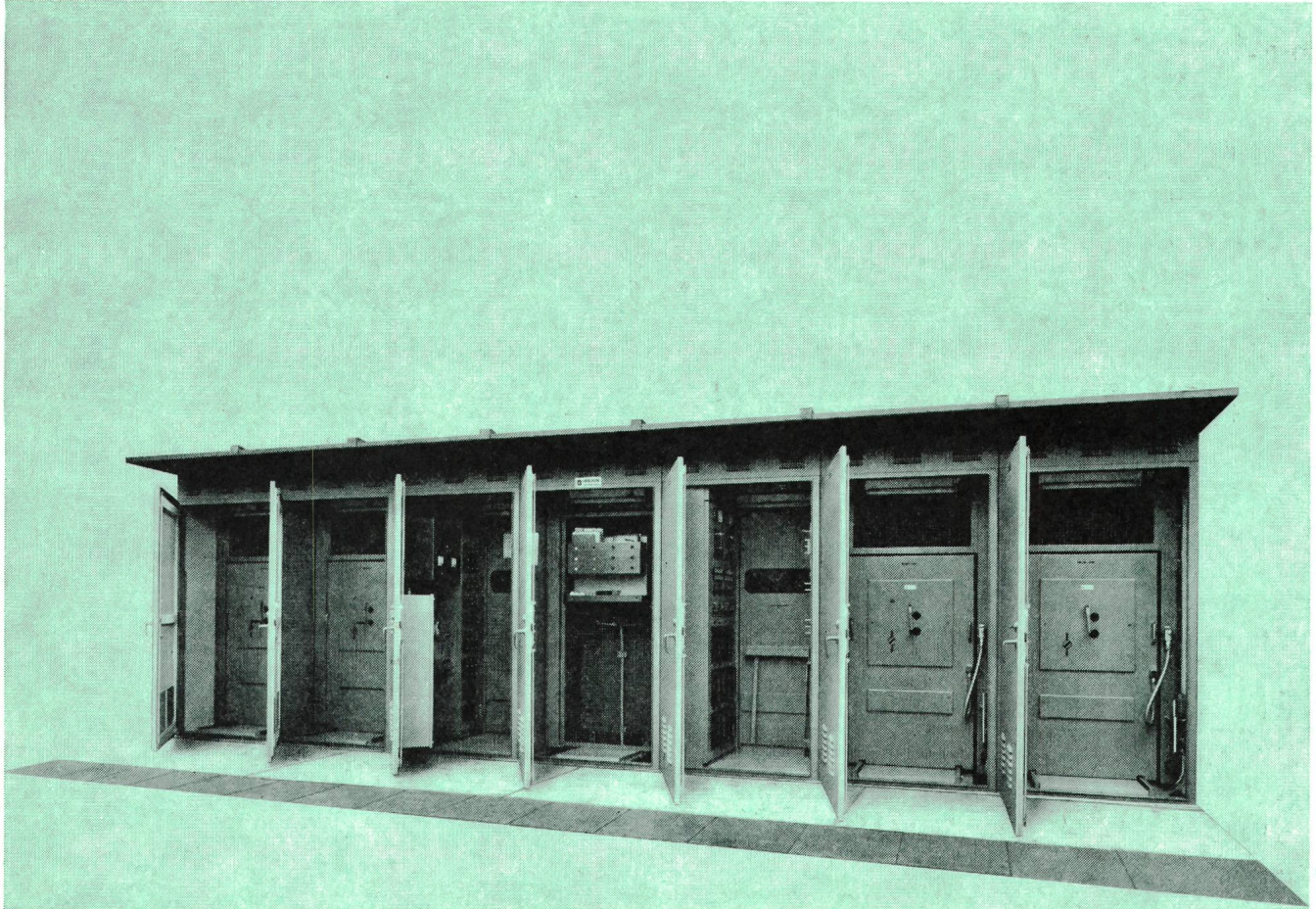

24 kV – stahlblechgekapselte Freiluftschaltfelder,  
375 MVA bei 10 kV Betriebsspannung

153110.VI

Raumsparende und betriebssichere Schaltanlagen durch unsere stahlblech-frontverschalten, gekapselten und geschotteten Schaltfelder mit ausfahrbaren ölarmen oder Druckluftschaltern.

- Bestmöglicher Schutz des Bedienungspersonals sowie gegen Fehlbedienungen
- Störlichtbogenschutz / isolierte Sammelschienen
- Austauschbare Schalterwagen

12 bis 36 kV Nennspannung  
bis 2250 A Nennstrom  
bis 1500 MVA Ausschaltleistung

Kurzfristige Auftragsabwicklung

- durch geringen Planungsaufwand infolge Anpassungsfähigkeit in der Anordnung und Ausrüstung durch ein standardisiertes Baukastensystem,
- durch kurze Lieferzeiten dank rationeller Fabrikation der Schaltfeldkomponenten und fertiger Vormontage, Ausrüstung und Endprüfung.

Für die richtige Wahl des Schaltertyps und der vorteilhaftesten Anlagentechnik stehen wir Ihnen zur Beratung jederzeit zur Verfügung.

**BBC**  
BROWN BOVERI

Aktiengesellschaft Brown, Boveri & Cie., 5401 Baden  
Zweigbüros in Baden, Basel, Bern, Lausanne, Zürich