

**Zeitschrift:** Bulletin des Schweizerischen Elektrotechnischen Vereins  
**Herausgeber:** Schweizerischer Elektrotechnischer Verein ; Verband Schweizerischer Elektrizitätswerke  
**Band:** 63 (1972)  
**Heft:** 24

## **Werbung**

### **Nutzungsbedingungen**

Die ETH-Bibliothek ist die Anbieterin der digitalisierten Zeitschriften. Sie besitzt keine Urheberrechte an den Zeitschriften und ist nicht verantwortlich für deren Inhalte. Die Rechte liegen in der Regel bei den Herausgebern beziehungsweise den externen Rechteinhabern. [Siehe Rechtliche Hinweise.](#)

### **Conditions d'utilisation**

L'ETH Library est le fournisseur des revues numérisées. Elle ne détient aucun droit d'auteur sur les revues et n'est pas responsable de leur contenu. En règle générale, les droits sont détenus par les éditeurs ou les détenteurs de droits externes. [Voir Informations légales.](#)

### **Terms of use**

The ETH Library is the provider of the digitised journals. It does not own any copyrights to the journals and is not responsible for their content. The rights usually lie with the publishers or the external rights holders. [See Legal notice.](#)

**Download PDF:** 17.03.2025

**ETH-Bibliothek Zürich, E-Periodica, <https://www.e-periodica.ch>**

## Zeitschriftenrundschau des SEV (24...26)

Die Literaturhinweise sind mit Dezimalindizes nach dem System des Institut International de Bibliographie, Bruxelles, versehen.  
Die hier aufgeführten Arbeiten können von den Mitgliedern des SEV aus der Bibliothek des SEV leihweise bezogen werden.  
Bei Bestellungen sollen Titel, Verfasser und Zeitschrift mit Band und Nummer angegeben werden.

### 13 **Elektronik, Röntgentechnik** *Electronique, radiologie*

- 621.382.2.013.004.14 : 538.662  
R. Swami and B. A. P. Tantry: **Temperature dependence of the effect of an intense magnetic field on semiconductor diodes.** Internat. J. Electronics 32(1972)4, p. 435...439.
- 621.382.2.029.64 : 621.373.029.6  
J. Helmcke a.o.: **F.M.-noise and bias-current fluctuations of a silicon Pd-n-p<sup>+</sup> microwave oscillator.** Electronics Letters 8(1972)6, p. 158...159.
- 621.382.232.029.63  
U. Mohr: **Der Avalancheeffekt und seine technologische Realisierung und Anwendung in Bauelementen der Leistungselektronik.** Elektrische 26(1972)3, S. 66...68.
- 621.382.232.029.63 : 621.373.029.6  
W. Thust: **Injektionssynchronisation von Lawinendiodenzschaltern.** Nachrichtentechnik 22(1972)4, S. 104...108.
- 621.382.3 : 621.317.7.001.4  
J. Graeme: **Accurate transistor tests can be made inexpensively.** Electronics 45(1972)5, p. 84...89.
- 621.382.3.016.2  
L. H. Gibbons and W. D. Williams: **Méthode d'évaluation des cycles thermiques pour transistors de puissance au silicium.** Electronique et Microélectroniques Industr. -(1972)156, p. 35...39.
- 621.382.33  
G. Persky: **Hot carrier effects in the integral charge-control model for bipolar transistors.** Bell. Syst. Techn. J. 51(1972)2, p. 455...460.
- 621.382.33 : 621.373.826  
A. R. Gooswin und P. R. Selway: **Heterostruktur-Injektionslaser.** Elektr. Nachrichtenwesen 47(1972)1, S. 45...50.
- 621.382.323  
H. Lilien: **Alliant la vitesse des CI bipolaires à la consommation des MOS: Les CI/MOS sur saphir (SOS) apparaissent sur le marché.** Electronique et Microélectronique Industr. -(1972)156, p. 41...45.
- 621.382.323 : 621.382.333  
L. Unsworth: **Using junction F. E. Ts.** Wirel. Wld. 78(1972)1439, p. 219...222.
- 621.382.323.001.4  
R. W. J. Barker: **Simple method for measuring  $\mu$  of an f. e. t.** Electronic Engng. 44(1972)531, p. 69.
- 621.382.323.001.4 : 621.377.037.733.4  
K. A. Blair: **Penetrate the mystique of MOS specs by examining those for popular shift registers. There's a resemblance to bipolar specs, but definitions can differ.** Electronic Design 20(1972)8, p. 64...69.
- 621.382.323.049.75  
**Schaltungstechnik der integrierten MOS-Schaltungen.** Messen und Prüfen 8(1972)3, S. 151...155.
- 621.383.2.002.614  
**Multiplex operation of display tubes.** Electronic Engng. 44(1972)531, p. 64.
- 621.383.52.029.73  
A. A. Bergh and P. J. Dean: **Light-emitting diodes.** Proc. IEEE 60(1972)2, p. 156...223.
- 621.384.3 : 621.375.82  
R. Müller: **Elektronische Restlichtverstärker für Infrarot.** Elektroniker 11(1972)2, S. 83...84.
- 621.385.832.564.4 : 654.173  
**First CCD vidicon, for picturephone, built by Bell.** Electronics 45(1972)7, p. 29...30.
- 621.385.833.2  
H. Mahl: **Elektronenmikroskopie.** Umschau 72(1972)9, S. 277...283.
- 621.385.833.2  
R. Plesch: **Gerätetechnische Fortschritte in der Raster-Elektronenmikroskopie.** Siemens Z. 46(1972)5, S. 374...378.
- 621.386 : 535-34  
J. A. Cairns: **A new look at X-rays.** New Scientist 54(1972)794, p. 274...276.
- 621.386.1.014.33  
**Impulsröntengerät IRA-3.** Feingerätetechnik 21(1972)3, S. 141.
- 681.3-503.55 : 658.513  
J. Bausch: **Auomatisierte Produktionsplanungs- und -lenkungssysteme für einen Mehrstufenstückprozess mit Rechen- und Steuersystem DNEPR II.** Rechentechnik/Datenverarbeitung 9(1972)2, S. 13...19.
- 681.3.002.1  
E. Barat: **Une saisie des données qui pose des problèmes particuliers.** Informatique et Gestion -(1972)38, p. 93...96.
- 681.3.002.1  
J. Klaus: **Datalogger für 1000 Dehnungsmessstreifen – ein computergesteuertes Partyline-System.** Messtechnik 80(1972)4, S. 109...112.
- 681.3.01 : 658  
K. Garbe: **System automatisierter Leistungshilfe (SAL) – EDV zur Unterstützung der Leistungsfähigkeit.** Rechentechnik/Datenverarbeitung 9(1972)2, S. 5...8.
- 681.3.01 : 658  
H. Roelle: **Die modellgestützte Systemanalyse für die Gestaltung problembezogener computergestützter Informationssysteme.** Z. Datenverarb. 10(1972)1, S. 24...30.
- 681.3.01 : 658 : 061  
A. Musgrave: **Tendenzen in der Informationsverarbeitung.** Z. Datenverarb. 10(1972)1, S. 16...20.
- 681.3.01-503.55 : 658.513  
N. Eskelson: **Das Nixdorf System 900: Ein neuer Vertreter einer erfolgreichen Marketingphilosophie.** Computer-Praxis 5(1972)2, S. 42...43.
- 681.3.01-523.8 : 658  
K. H. C. Philips: **Electronics in letter handling systems.** Radio and Electronic Engineer 42(1972)3, p. 127...132.
- 681.3.022 : 681.3.06-52  
S. Sonda: **NHK-topics system.** Microelectronics and Reliability 11(1972)1, p. 38...41.
- 681.3.05 : 53.087.92  
J. Cholet: **La conversion digitale-analogique. V: Autres modes de conversion.** Electronique et Microélectronique Industrielle -(1972)154, p. 95...100.
- 681.3.05 : 62-184  
C. H. Hall: **A technique for binary BCD conversion.** Computer Design. 11(1972)3, p. 102...108.
- 681.3.06 : 681.3.04  
U. Grupe: **Grundzüge von Programmiersprachen der APT-Familie.** Industrie-Anzeiger 94(1972)33, S. 735...739.
- 681.3.06-52  
P. Zschockelt: **Ein Programmiersystem zur variablen Dateiauswertung – Mittel zur Einsparung von Programmierkapazität.** Rechentechnik/Datenverarbeitung 9(1972)2, p. 27...32.
- 681.3.06-52 : 681.3.04  
**STICO – ein modulares Programmiersystem.** Industrie-Anzeiger 94(1972)30, S. 659...660.



# peyer

## Peyer-Guro-Abzweigmuffen mit Kunststoffgehäuse

für papier- oder kunststoffisolierte  
Niederspannungskabel (50 - 240 mm<sup>2</sup>)

**Abzweigungen**  
*optimal gelöst*

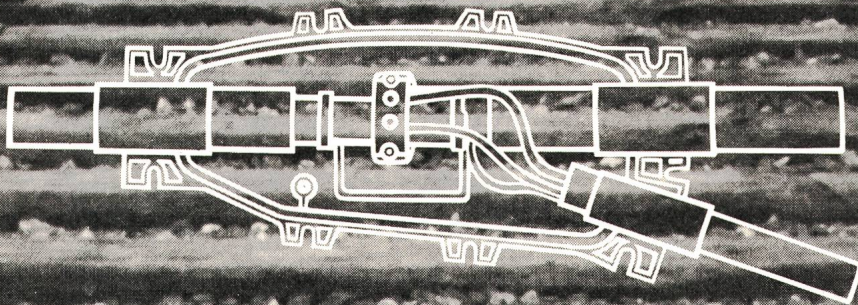

SIEGFRIED PEYER AG 8832 WOLLERAU  
Telefon 01 76 46 46 Telex: 75570 peyer ch



- 681.3.07.002.1  
H. Böhlert: **Processograph – eine Anlage zur Kontrolle und Steuerung der Produktion.** Rechentechnik und Datenverarbeitung 9(1972)2, S. 44.
- 681.32  
H.-L. Merten: **Der Gebrauchtcomputermarkt – eine Übersicht über das derzeitige Angebot.** Z. Datenverarbeitung 10(1972)1, S. 21...23.
- 681.32  
H. Bräuer, H. W. Meier und R. Wiedemann: **Das Gerätesystem der Rechenanlage BESM 6.** Rechentechnik/Datenverarbeitung 9(1972)2, S. 38...43.
- 681.32.06-52  
S. Wiedemann und G. Müller: **Das Grundbausteinsystem R 300 – ein rationelles Programmiersystem nach Baukastenprinzip.** Rechentechnik/Datenverarbeitung 9(1972)2, S. 20...23.
- 681.32.01.002.614 : 658  
W. K. Lowry: **Use of computers in information systems. New information systems developed at Bell Telephone Laboratories lean heavily on computers.** Science 175(1972)4024, p. 841...846.
- 681.32.002.614  
A. Schreiber: **Der Computer lernt sprechen.** Umschau 72(1972)9, S. 297.
- 681.321  
**Minicomputers offer increased performances at lower prices.** Computer Design 11(1972)3, p. 116.
- 681.321  
**Three new computers.** Telecommunications 6(1972)2, p. 38.
- 681.321  
E. Bürgel: **Aufbau und Wirkungsweise eines Tischrechners.** Elektronik 21(1972)3, S. 90...94.
- 681.321 : 681.327.11 : 681.327.54  
M. Offenheiser: **Medium-speed printers aimed at minicomputer systems.** Electronics 45(1972)5, p. 109...110.
- 681.325.6  
A. Korn, H.-J. Scherag und H. Gudat: **Simulation von bewegten zweidimensionalen Mustern mit Schieberegistern.** Internat. Elektron. Rdsch. 26(1972)3, S. 63...64.
- 681.325.65  
N. Darwood: **How to simplify logic circuits. Introducing the decision-accounts table.** Wirel. Wld. 78(1972)1438, p. 173...175.
- 681.326.35  
D. E. Green: **One-shot timing performance: don't take it for granted.** Electronics 45(1972)7, p. 101...103.
- 681.326.73  
H. E. Sheffield: **Color CRT terminals for supervisory control.** Computer Design 11(1972)3, p. 91...96.
- 681.326.73 : 681.332.32  
B. Levrat, G. Vuilleumier et M. Wenger: **Terminal graphique conversationnel.** Neue Technik 14(1972)4, p. 111...114.
- 681.326.73.021  
H. Müller-Saala: **COM – Computer-Ausgabe auf Mikrofilm. On-line oder off-line Betrieb.** Z. Datenverarbeitung 10(1972)1, S. 45...48.
- 681.327.1  
H. Zeidler: **Neue Peripheriegeräte auf der Systems 71.** Computer-Praxis 5(1972)2, S. 48...50 + 55...56.
- 681.327.11 : 621.3.032.36  
S. Davis: **A comparison and review of digital readouts.** Computer Design 11(1972)3, p. 69...81.
- 681.327.11 : 621.3.032.36  
M. Schiekel: **Neue Wege der Anzeigetechnik.** Technica 21(1972)9, S. 799...802.
- 681.327.2 : 535.215 : 621.377.622.34.049.75 : 621.377.622.23  
D. A. Curtis: **Mass memory technologies: Part III: Electronic and beam deflection systems.** Instruments and Control Systems 44(1971)12, p. 80...82.
- 681.327.66  
D. Pearson: **Forming a semiconductor memory.** Electronic Engng. 44(1972)531, p. 58...59.
- 681.327.8  
S. de Vleminck and Y. Lebon: **Digital telegraph and data transmission system type 3TR 1500.** Philips Telecommunications Review 30(1972)2, p. 77...86.
- 681.332.32 : 681.326.73  
J. C. Saillard: **Utilisation d'un terminal graphique dans la conception assistée par ordinateur.** Onde Electr. 52(1972)2, p. 75...79.
- 681.333 : 621.377.4  
K. Aberg: **Das analoge Regel- und Rechensystem COMBITROL.** ASEA-Z 17(1972)2, S. 37...41.
- 681.335.5 : 621.375-503.22 : 681.3  
E. A. Faulkner and J. B. Grimbleby: **New type of analogue multiplier with wide dynamic range.** Electronics Letters 8(1972)6, p. 145...146.
- 681.34  
J. Dittmann: **Verfahren zur Analog-Digital-Umsetzung.** Messen und Prüfen 8(1972)5, S. 295...298.
- 681.84.083.84 : 681.327.54.04(083.5)  
H.-A. Browatzki: **MBT 1 – ein Programm zur Tabellierung von Magnetbändern für die EDVA R 300.** Rechentechnik/Datenverarbeitung 9(1972)2, S. 32...35.
- 681.841.3 : 621.317.616.029.4.002.2  
H. Lilien: **Evolution des synthétiseurs de voix.** Electronique et Microélectronique Industrielles -(1972)155, p. 27...30.

## 14 Elektrische Schwingungs- und Verstärkertechnik *Technique des oscillateurs et des amplificateurs*

- 621.37.037.372.23 : 681.325.3  
R. E. H. Bywater: **Modified Gray code b.c.d. converter.** Electronic Engng. 44(1972)531, p. 68.
- 621.371.332.3 : 537.3  
F. Ollendorff: **Kinematik der Wellenreflexion am bewegten Spiegel.** Arch. Elektrotechn. 54(1972)5, S. 262...268.
- 621.372.4  
B. R. M. Gandhi, V. P. Rao and G. S. Raju: **Passive and active circuit analysis by the method of structural numbers.** Internat. J. Electronics 32(1972)6, p. 601...622.
- 621.372.4.018.44  
W. Hilberg und P. G. Rothe: **Ein allgemeiner Satz über die Blindleistung verlustloser Zweipole, bei denen nur räumlich begrenzte elektromagnetische Felder vorausgesetzt werden.** Arch. Elektrotechn. 54(1972)6, S. 348...351.
- 621.372.5.011.2 : 621.316.5.064.1  
K. H. Beck: **Die Kurzschlusswiderstände des Vierpols.** E und M 89(1972)7, S. 294...296.
- 621.372.5.011.23 : 621.372.221  
G. C. Temes: **Effects of semiuniform losses in reactance 2-ports.** Electronics Letters 8(1972)6, p. 161...163.
- 621.373.51(181)  
K. H. Beck: **Strukturelle Verhältnisse des Vierpols.** E und M 89(1972)5, S. 202...206.
- 621.372.524(182)  
D. Bollen: **Trace quadrupler for d.c.'scopes.** Wirel. Wld. 78(1972)1439, p. 204...209.
- 621.372.54 : 681.325.65  
N. G. Kingsbury: **Second-order recursive digital-filter element for poles near the unit circle and the real z axis.** Electronics Letters 8(1972)6, p. 155...156.
- 621.372.54-501.22 : 681.325.65  
J. A. Miller: **Maximally flat nonrecursive digital filters.** Electronics Letters 8(1972)6, p. 157...158.
- 621.372.57 : 621.372.54  
P. G. Ioannides: **RC elements improve active-filter performance.** Electronic Engng. 44(1972)531, p. 43...46.
- 621.372.8.018.782.3 : 535  
W. O. Schlosser: **Delay distortion in weakly guiding optical fibres due to elliptic deformation of the boundary.** Bell System Techn. J. 51(1972)2, p. 487...492.
- 621.372.821  
K. Hupfer: **Streifenleitungen in der VHF- und UH-Technik.** Internat. Elektron. Rdsch. 26(1972)3, S. 65...69.
- 621.372.821 : 621.372.852.2  
R. Brändle: **Ein Diodenphasenschieber in Dünnschichttechnik.** Frequenz 26(1972)4, S. 84...88.



## Stossspannungs- Oszillographen mit Registrierautomatik.

Bevor Hochspannungsapparate die Produktionsstätten verlassen, werden sie mit Stossspannungen geprüft, und die feinsten Abweichungen als Oszillogramme festgehalten.

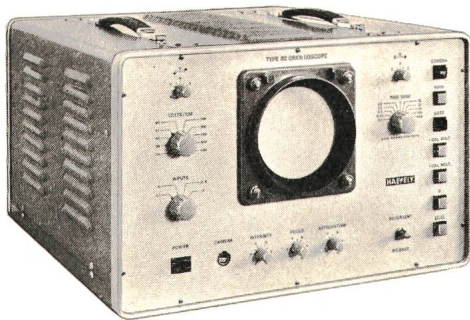

Solche Prüfungen erfordern äusserst zuverlässige Messgeräte: Stossspannungs-Oszillographen von Haefely.

Der Einstrahl-Oszillograph hält einen einzelnen Stossvorgang fest. Der Zweistrahl-Oszillograph hingegen hat zwei völlig unabhängige Messsysteme. Er kann zwei Stossvorgänge gleichzeitig oszillographieren.

Bezeichnend für beide ist der geringe Bedienungsaufwand, denn beide haben eine Registrierautomatik. Stossvorgang, Nulllinie, Zeit-Marken und Spannungseichung sind programmierbar und laufen nacheinander ab. Beim Zweistrahl-Oszillograph werden Zeitablenkung und Abschwächerstellung zusätzlich mitphotographiert.

# HAEFELY

High Voltage Test Systems **ASEA HAEFELY MICAFIL**

Hochspannungs-Messgeräte erfordern viel Erfahrung. Sie sollten also ein Angebot von Haefely einholen – das wird Sie überzeugen.

Emil Haefely & Cie AG  
Postadresse: Postfach 4028 Basel

# Oszillographen

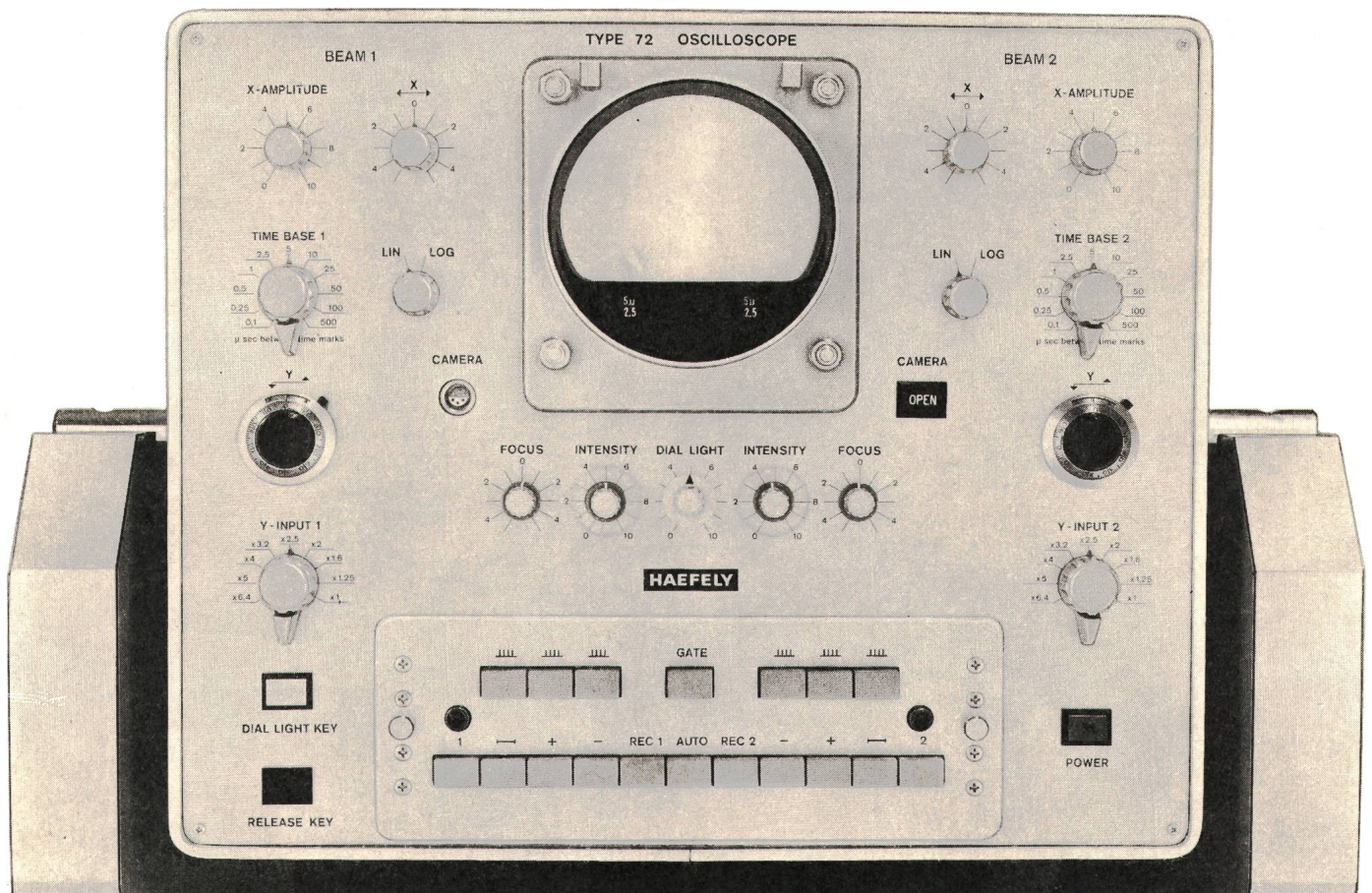



- 621.372.826.014.36 : 681.327.74  
R. M. White and R. C. Goyal: **Stabilising surface-wave devices against temperature variations.** Electronics Letters 8(1972)6, p. 142...143.
- 621.372.852.6  
W. Minner: **Das Arbeiten mit einem Zweifachstichleitungs-transformator.** Internat. Elektron. Rdsch. 26(1972)3, S. 55...56.
- 621.372.853.1  
D. Marcuse: **Power distribution and radiation losses in multi-mode dielectric slab waveguides.** Bell. Syst. Techn. J. 51(1972)2, p. 429...454.
- 621.372.853.1 : 621.317.35  
D. Marcuse: **Derivation of coupled power equations.** Bell. Syst. Techn. J. 51(1972)1, p. 229...237.
- 621.372.853.1 : 621.372.8.09  
J. R. James and I. N. L. Gallett: **Point-matched solutions for propagating modes on arbitrarily-shaped dielectric rods.** Radio and Electronics Engineer 42(1972)3, p. 103...113.
- 621.373 : 681.335.8  
H. Vogt: **Wirkungsweise und Berechnung eines Funktionsgenerators.** Internat. Elektron. Rdsch. 26(1972)1, S. 15...17 + Nr. 4 S. 80...84.
- 621.373.029.6 : 621.3.018.72 : 621.375-503.22 : 681.3.061  
**Oscillateur sinusoïdal à fréquence programmable.** Electronique et Microélectronique Industrielles -(1972)156, p. 63...64.
- 621.373.029.6  
**Fundamental transistor oscillator tunes 4-8 GHz.** Microwaves 11(1972)2, p. 50.
- 621.373.029.6  
P. M. Whitte and G. Gibbons: **High-efficiency c. w. operations of anomalous indiumphosphide microwave oscillators.** Electronics Letters 8(1972)6, p. 166...168.
- 621.373.029.6 : 621.3.011.222.004.14  
S. Kaneda and H. Horima: **Microwave 2nd-harmonic generator of high conversion efficiency using the nonlinearity of negative resistance in n type GaAs.** Electronics Letters 8(1972)6, p. 141...142.
- 621.373.029.6 : 621.372.831.6 : 681.327.77  
**Common delay line key to stable tunable oscillator.** Electronics 45(1972)7, p. 5E...6E.
- 621.373.44  
**A continued fraction generator for smooth pulse sequences.** Computer Design 11(1972)3, p. 110.
- 621.373.44  
H. S. C. Wang: **Truncation and approximation errors in digital pulse waveform generators.** Internat. J. Electronics 32(1972)6, p. 653...663.
- 621.373.82-523.8 : 537.312.8 : 538.632  
K. Wetzel: **Feldplatten und Hallgeneratoren angewendet in elektronischen Steuerungsschaltungen.** Elektroniker 11(1972)1, S. 21...24.
- 621.373.826.029.73 : 621.3.014.33  
A. J. DeMaria, W. H. Glenn und M. E. Mack: **Ultrakurze Laserpulse - Werkzeuge für die Forschung.** Umschau 72(1972)8, S. 241...246.
- 621.373.826.032.26 : 621.38.049.7  
J. Bliss: **Build reliable optoelectronic circuits by knowing how to use data on photosensors and light sources, both incandescent and solid-state.** Electronic Design 20(1972)3, p. 52...56.
- 621.373.826.032.26 : 621.383.52 : 621.318.5  
**Solid-state photo relay should cut maintenance.** Engineer 234(1972)6055, p. 18.
- 621.373.826.032.26 : 621.385.832.5 : 681.327.12  
N. A. Singer: **The electronic retina. One approach to optical character recognition.** Wirel. Wld. 78(1972)1438, p. 161...166.
- 621.373.826.032.26 : 621.391.3.037.3  
A. J. Adler and W. S. Kennedy: **Optical data links for industrial applications.** Instruments and Control Systems 45(1972)2, p. 101...103.
- 621.373.826.032.26  
R. N. Baldock: **Unified dimensional display. Space-lattice presentation shows physical quantity relationships.** Wirel. Wld. 78(1972)1437, p. 117...123.
- 621.373.826.038.823  
**200 He-Cd laser developed.** Microwaves 11(1972)2, p. 12.
- 621.373.826.038.825  
**Product focus - Modular solid-state laser system.** Electronic Engng. 44(1972)531, p. 81.
- 621.373.826.038.825 : 53.082.6  
G. F. Vitale: **Thermal properties of semiconductor lasers.** Alta Frequenza 41(1972)2, p. 90...93.
- 621.373.826.038.823/.825  
H. Witting: **Neues aus der sowjetischen Lasertechnik.** Fein-gerätetechnik 21(1972)3, S. 138...139.
- 621.374.32.038 : 681.325.54  
H. Bauer: **50-MHz-Universalzähler.** Funk-Technik 27(1972) 7, S. 238...242.
- 621.375  
J.-J. Charrère: **Le montage du mois: Préamplificateur.** Revue Polytechnique -(1972)1301, p. 439.
- 621.375.029.64 : 621.382.2  
H. Henrici: **Verstärkung mit Lawinenlaufzeitdioden im Gigahertzbereich.** Internat. Elektron. Rdsch. 26(1972)1, S. 13...14.
- 621.375-503.22/.23 : 681.335.7 : 621.317.616.001.4  
A. Marganitz: **Frequenzgangfehler bei Integratoren mit Operationsverstärker.** Internat. Elektron. Rdsch. 26(1972)3, S. 51...54.
- 621.375-503.22 : 681.3  
W. E. Shoemaker: **Operational amplifier nonlinearities.** Instruments and Control Systems 45(1972)2, p. 87...88.
- 621.375-503.22 : 681.3 : 62-503.1  
G. B. Clayton: **Experiments with operational amplifiers.** Wirel. Wld. 78(1972)1440, p. 272...273.
- 621.375.018.756  
W. Pfeiffer: **Berechnung und Aufbau eines Impulsverstärkers sehr kurzer Anstiegszeit.** Internat. Elektron. Rdsch. 26(1972)3, S. 57...60.
- 621.375.4  
W. T. Cocking: **Linearity of the transistor amplifier. Effect of base-emitter junction.** Wirel. Wld. 78(1972)1439, p. 210...211.
- 621.375.7 : 621.315.592.3 : 621.382.232  
C. S. Whitehead and J. C. Vokes: **High quality varactor diodes for double-diode parametric amplifiers with high idler frequencies.** Internat. J. Electronics 32(1972)4, p. 411...423.
- 621.375.82  
C. P. Zicko: **New applications open up for the versatile isolation amplifier.** Electronics 45(1972)7, p. 96...100.
- 621.375.82 : 621.382.232.029.63 : 621.319.52  
R. T. Davis: **Broader Bandwidths at higher power achieved using Impatt and Gunn diodes.** Microwaves 11(1972)2, p. 32...38.
- 621.375.82.029.64  
L. J. Hardeman: **X-band amplifiers go solid-state.** Electronics 45(1972)7, p. 62.
- 621.375.826 : 621.391.63  
**A practical laser data link.** Electronic Engng. 44(1972)531, p. 62.
- 621.376-56  
E. Ohlsson: **Anwendungsgebiete für PCM-Übertragung.** Ericsson Rev. 49(1972)1, S. 2...8.
- 621.376.56 : 621.291.1  
A. J. M. Dingjan: **The 8TR 602 pulse code modulation system.** Philips Telecommun. Rev. 30(1972)2, p. 65...76.
- 621.372.2 : 621.374.5 : 621.314.632.002.614  
F. Bergtold: **Drei Verzögerungsschaltungen mit Thyristoren.** Automatik 17(1972)5, S. 143...146.
- 621.377.22 : 621.372.543.2  
**Surface wave devices enter hardware phase.** Microwaves 11(1972)2, p. 14.
- 621.377.22 : 681.327.74  
G. Coussot and E. Dieulesaint: **Beryllium 100 ns acoustic delay line.** Electronics Letters 8(1972)6, p. 156...157.
- 621.377.4  
B. L. Hart and R. W. J. Barker: **'Zero' decay analogue store using guarded gate MOSFETs.** Radio and Electronics Engineer 42(1972)3, p. 114...116.
- 621.377.6.049.75 : 681.3.001.57  
W. Hilberg: **Einfache mathematische Modelle für die Ausbeute bei integrierten Schaltungen, insbesondere bei Halbleiterspeichern.** Elektronische Rechenanlagen 14(1972)2, S. 67...75.



# Voilà ce qui manquait encore: le nouveau lave-vaisselle Therma.

Un lave-vaisselle est tout simplement indispensable aujourd'hui pour compléter l'équipement des cuisines modernes. C'est pour cette raison que nous lançons le nôtre. Il offre bien entendu la qualité de pointe Therma. Il a derrière tout le service après-vente Therma. Et il réunit des avantages techniques que pour ainsi dire aucun autre ne possède tous en même temps. Par exemple:

## La capacité.

Ses corbeilles offrent assez de place pour dix couverts internationaux, et pourtant ses dimensions correspondent exactement aux normes suisses.

## Le système d'arrosage.

Deux bras tournant en sens inverse, trois plans d'arrosage et 21 gicleurs.

## Le système de séchage.

Un ventilateur à souffle transversal et chauffage d'appoint évacue l'air saturé de vapeur et fait circuler dans toute la machine un nouveau courant d'air chaud.

## Le dispositif spécial pour les verres.

Il maintient solidement en place tous les verres fins ou légers.

## Le fonctionnement silencieux.

L'insonorisation est excellente, que le lave-vaisselle soit encastré ou non.

## Et enfin le prix.

Malgré tous les avantages offerts, le lave-vaisselle Therma est en vente à partir déjà de Fr. 2195.-.

Il existe comme modèle à encastrer ou modèle indépendant. Son élégance séduit au premier coup d'œil et il correspond exactement aux normes suisses. Il offre quatre programmes (rapide, «Party», normal et intensif) et peut

être équipé d'un adoucisseur.

Nous pourrions encore énumérer bien des choses qui parlent en sa faveur – malheureusement la place nous manque ici. C'est pourquoi nous avons préparé de la documentation détaillée que nous vous enverrons volontiers ou que notre représentant vous remettra.

Veillez simplement nous communiquer vos désirs au moyen du coupon ci-dessous.



**Coupon**

Vous avez raison!  
Le nouveau lave-vaisselle Therma manquait encore dans l'équipement de cuisine Therma. Et, puisqu'il existe maintenant, il va de soi que j'aimerais en savoir davantage à son sujet.

- Veuillez m'envoyer votre documentation avec la liste des prix.
- Je désire en parler directement à votre représentant.

Nom: \_\_\_\_\_

Adresse: \_\_\_\_\_

No postal et localité: \_\_\_\_\_

No de téléphone: \_\_\_\_\_

Therma-Ménage, département publicitaire, 8762 Schwanden

*Le lave-vaisselle qui plaît  
avec une marge qui plaît aussi.*

**th**  
**therma**

Le nouveau lave-vaisselle Therma. Parce que Therma s'y connaît pour équiper les cuisines.



# RCA

COS/MOS – von der Raumfahrt  
bis zur Armbanduhr

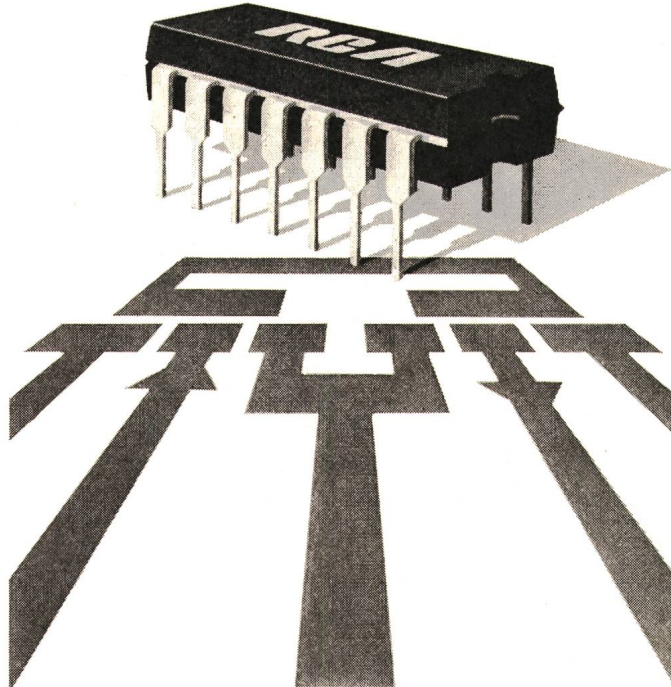

Was der Raumfahrt aus Kostengründen vorbehalten war, kann heute für alle industriellen Anwendungen durchaus wirtschaftlich eingesetzt werden und wird morgen auch in manchen elektronischen Armbanduhren zu finden sein. RCA COS/MOS bedeutet für Ihre spezifische Anwendung die technisch elegante, kostensparende Lösung. Drei der wichtigsten Vorteile sind:

- Hohe Störimmunität
- Extrem kleiner Stromkonsum
- Spannungsbereich 3–15V

Dadurch ergeben sich für Digitalsteuerungen bedeutende Vereinfachungen, insbesondere im Falle von Notstromvorkehrungen. Folgen auch Sie dem starken Trend zur modernen COS/MOS Logik – die grosse Auswahl an geeigneten Schaltungen wird Ihnen diesen Schritt leicht machen.

Rufen Sie uns an, wir möchten Ihnen gerne die neuesten Unterlagen zustellen.

**baerlocher ag**

Postfach 485, 8021 Zürich. Telefon 01/42 9900. Telex CH 53118





# Hoppe hoppe Reiter schneller und gescheiter mit Reitersicherungselementen

Weber — immer auf Draht  
für guten Kontakt.

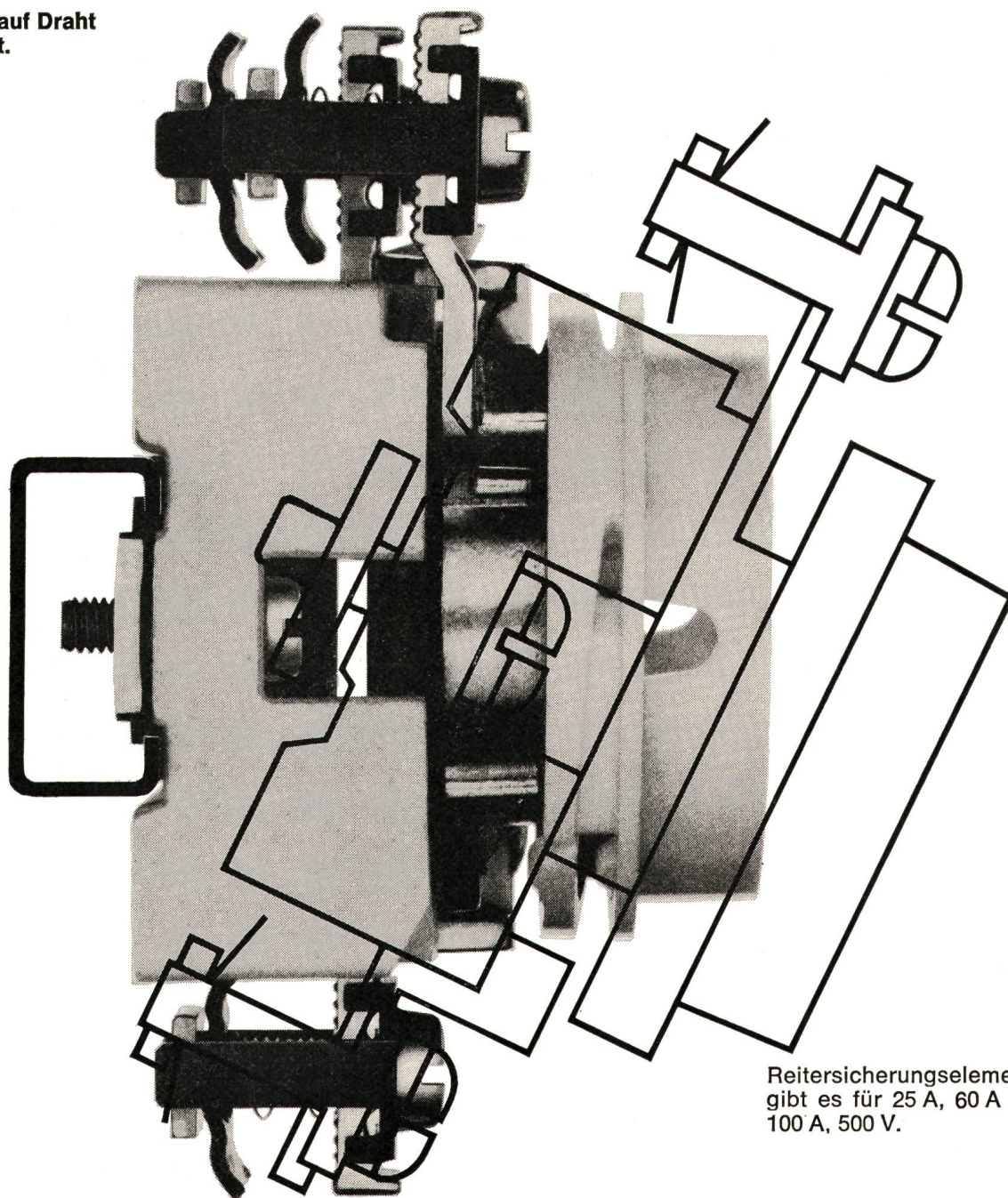

Reitersicherungselemente  
gibt es für 25 A, 60 A und  
100 A, 500 V.

**Weber AG**  
Fabrik elektrotechnischer  
Artikel und Apparate  
6020 Emmenbrücke  
Telefon 041 50 55 44

#### Service Center

Basel 061 42 16 55  
Bern 031 56 75 65  
Lausanne 021 24 45 47  
Luzern 041 55 78 78  
Neuchâtel 038 24 25 44  
St. Gallen 071 94 24 52  
Zürich 01 62 22 55

Reitersicherungselemente  
werden etwa so schnell  
montiert, wie ein Reiter auf  
sein Pferd aufsteigt. —  
Und ganz ähnlich, daher  
ihr Name:

mit einem einzigen Griff  
auf das stromführende  
Kupferprofil aufsetzen und  
aneinanderschoben.  
Ob Sie dabei von links  
oder rechts beginnen, ist  
völlig egal. Schraube  
anziehen, — fertig!

Die unverlierbare Befestigungsbride enthält auch gleich das Gewinde für die Paßschraube.

Nicht einmal die Frontringe (hellgraue, auf Wunsch schwarze bei Phasenelementen, gelbe bei Nullleiter-elementen) brauchen Sie bei der Montage zu entfernen. Und Traverse, Sammelschiene und

Eingangsklemme für die Phase können Sie sogar vergessen.

Dafür verwenden Sie die Zeit für die früher aufwendigen Richtarbeiten und Anspeisungen bereits zum Verdrahten oder zum Erstellen der nächsten Verteilung.



## Was hat der Theodolit im Maschinensaal zu tun?

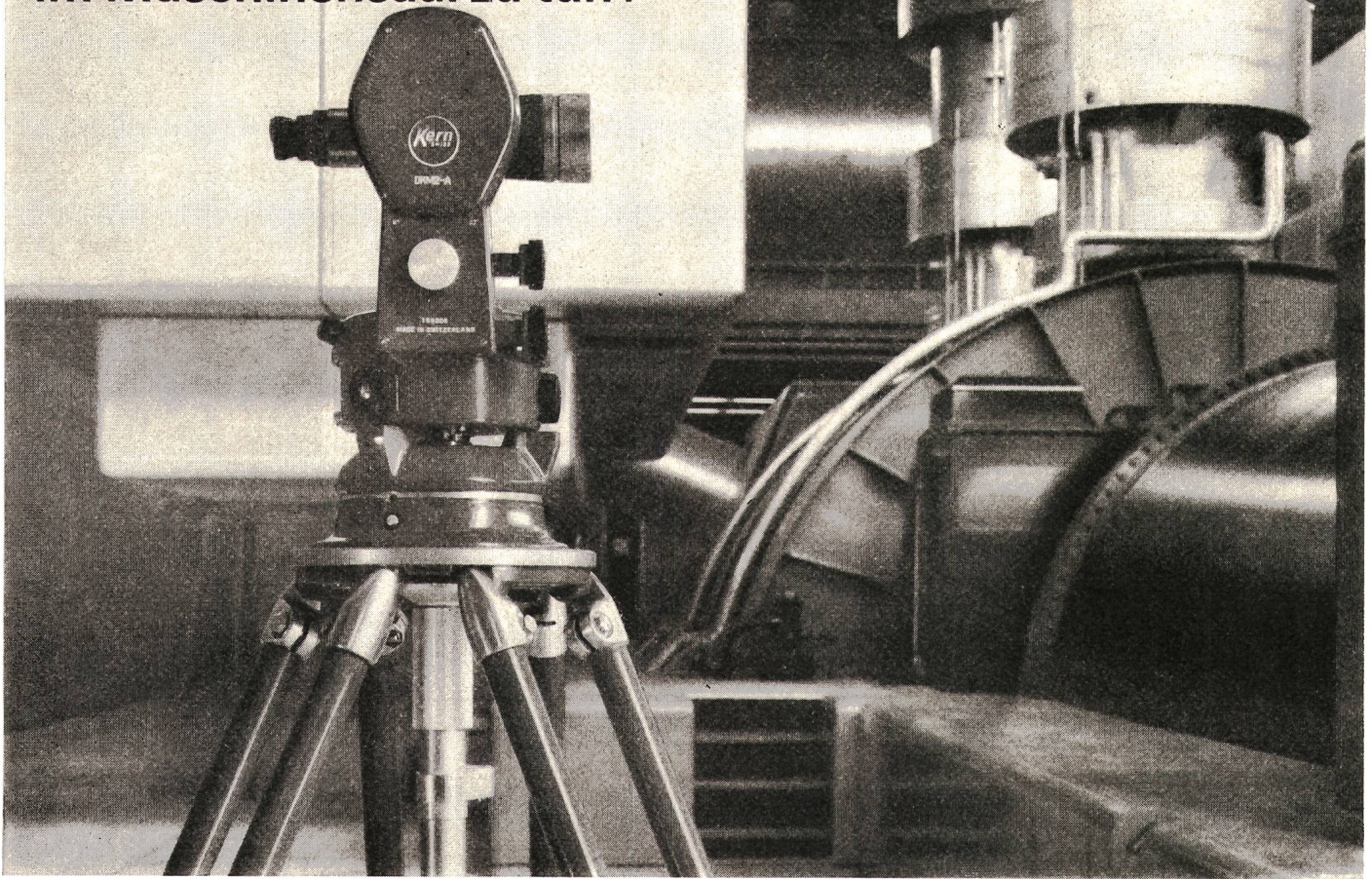

Vermessungsinstrumente trifft man gewöhnlich im Freien an, auf Bauplätzen, Straßen und Feldern. Doch mehr und mehr tauchen Kern-Theodolite und -Nivelliere auch in Maschinensälen und Werkhallen auf. Was haben sie dort zu tun? Viele Meß- und Kontrollprobleme in der Industrie lassen sich mit Kern-Instrumenten rascher, einfacher und genauer lösen, als mit den herkömmlichen mechanischen Meßverfahren.

Vor allem bei der Montage von Großmaschinen, beim Bau von Atomreaktoren und Teilchenbeschleunigern und im Flugzeug- und Raketenbau bewähren sich Kern-Instrumente als vielseitige optische Richt-, Kontroll- und Meßgeräte.

Theodolite  
Nivellierinstrumente  
mit optischem Mikrometer  
Optische Lotungsgeräte  
Autokollimationsrohre, -okulare  
und -spiegel  
Spezialstative mit Kreuzschlitten  
Zahlreiches Zubehör

Senden Sie mir bitte Ihre Broschüre «Optische Prüf- und Meßinstrumente für die Industrie»

Name \_\_\_\_\_

Beruf \_\_\_\_\_

Adresse \_\_\_\_\_

Kern & Co. AG, 5001 Aarau  
Werke für Präzisionsmechanik  
und Optik





# Kabel und Drähte für Freileitungen

in Kupfer, Bronze  
Copperweld-Selve (kupferplättierter Stahl)  
Alumoweld-Selve  
(aluminiumplättierter Stahl)  
Aluminium, Stahl-Aluminium, Aldrey

# Profildraht für Fahrleitungen in Kupfer

**SELVE & CO. 3601 THUN**

Telefon (033) 2 38 21    Telex 32 503 selve CH

## Elektrische Speicher-Raumheizung

Die ideale, saubere und wirtschaftliche  
Beheizung für Warmwassersysteme.

Verlangen Sie unverbindliche Beratung.



**PAUL-LÜSCHER-WERKE**

2575 Täuffelen, Tel. (032) 86 15 45

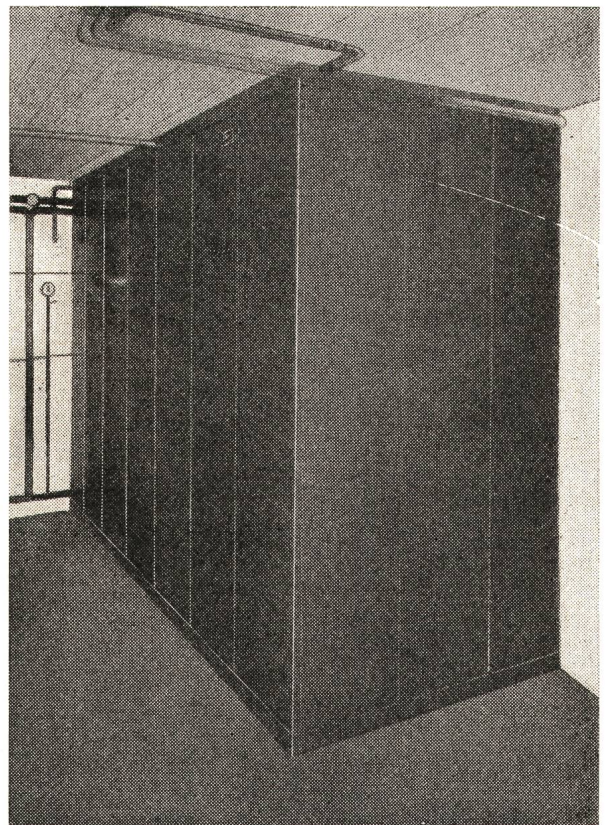



# PROELEKTRA

Fabrik für Elektrizitätswerkbedarf

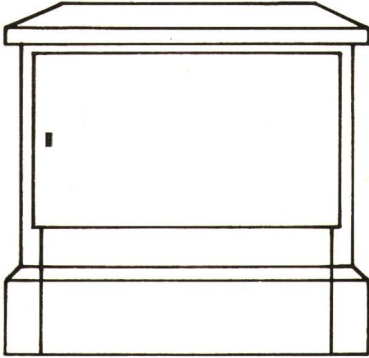

Typ PE, Blocksystem  
4 Grössen

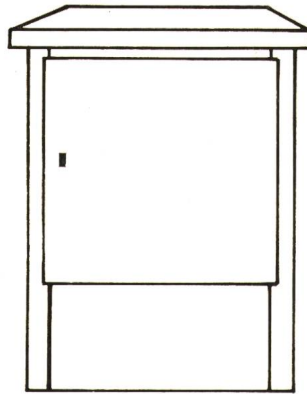

Typ St, Blocksystem  
4 Grössen

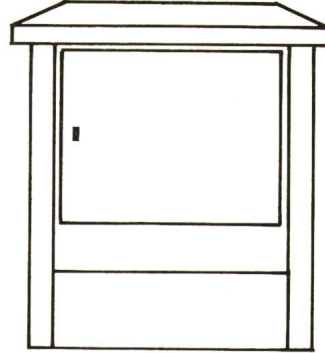

Typ HLE, ein- und doppel-  
türlich, aus Einzelplatten  
zusammenstellbar, 2 Grössen

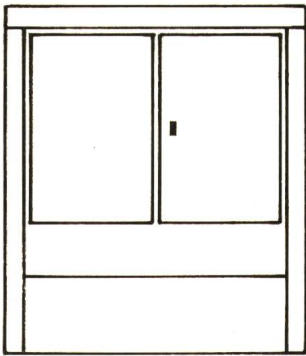

Typ HLEM, ein und doppel-  
türlich, aus Einzelplatten  
zusammenstellbar, 2 Grössen

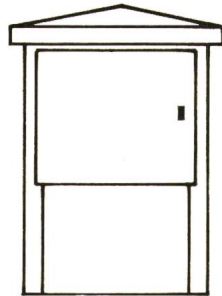

Typ TK 3, Kleinkabine  
(Trennstelle)  
mit beidseitigen Türen

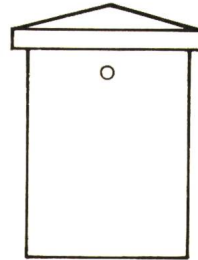

Typ EWK, Klemmkabine,  
mit abnehmbarem Dach,  
ohne Türe

## Kabelverteilkabinen jeder Art

- Kunststeinkabinen im Blocksystem oder mit Platten zusammenstellbar
- Trennkasten mit oder ohne Klemmsatz
- Kleinkabinen
- Sitzbankkabinen
- Kunststoffkabinen
- **Nischeneinbauten** in jeder Grösse
- **Vorfabrizierte Fundamente**

Kurze Lieferfristen!

9500 Wil  
St. Gallerstr. 71  
073 / 22 61 23

5400 Baden  
056 / 2 36 84

# PROELEKTRA

seit 1946



geringe Anschaffungskosten  
 sehr kurze Montagezeit  
 (1 Tag bei Verdrahtung im  
 Werk)  
 Betonteile erfordern keinen  
 Unterhalt

alle Eisenteile sind genormt  
 und somit austauschbar  
 der Trafo kann ohne Kran  
 montiert bzw. ausgewechselt  
 werden

bei zunehmender Leistung  
 kann der Mast als Kabelend-  
 mast verwendet werden und  
 eine evtl. Kabinenstation spei-  
 sen

Nsp-Abgang als Freileitung  
 oder Kabel möglich

kleine Grundfläche  
 Niederspannungsteil ist im  
 Mastinnern angebracht

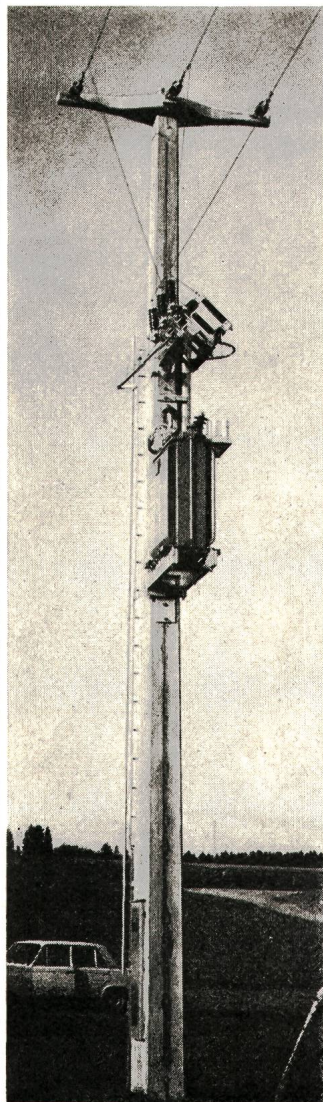

**rationell**  
**robust**  
**stabil**  
**kompakt**  
**sicher**  
**universell**

## Einmast- Transfor- matoren- stationen

aus Beton  
 Reihe 20 kV bis 250 kVA

zulässiger Spitzenzug 3750 kg  
 genügend z. B. als Endmast  
 für 3 × 95<sup>2</sup> Ad  
 Spannweite 170 m

beim Ausklappen der Auf-  
 stiegsleiter wird automatisch  
 geerdet

Verlangen Sie den ausführli-  
 chen Katalog sowie Referenz-  
 listen

**Gram SA**

éléments en béton  
 précontraint

1523 Villeneuve-Broye FR  
 Tel. 037 / 64 16 46/47

# E - T - A

## Schutzschalter ab Lager Reinach lieferbar:



**Reihe 5700-P**  
 mit thermischer Auslösung



**Reihe 3500-P-(Si)**  
 mit thermisch-magnetischer Auslösung  
 (mit oder ohne Signalkontakte)



**Reihe 3600-P-Si**  
 Stecktype für Sockel  
 mit thermisch-magnetischer Auslösung  
 (nur mit Signalkontakten)



**Reihe 834-P-Si**  
 Halbleiterschutzschalter  
 mit magnetischer Schnellauslösung

General-  
 vertretung für  
 die Schweiz:

**Henri Grandjean**  
**Industrievertretungen**  
**4153 Reinach BL**  
**Telefon 061 / 76 46 76 / 77**

# E - T - A



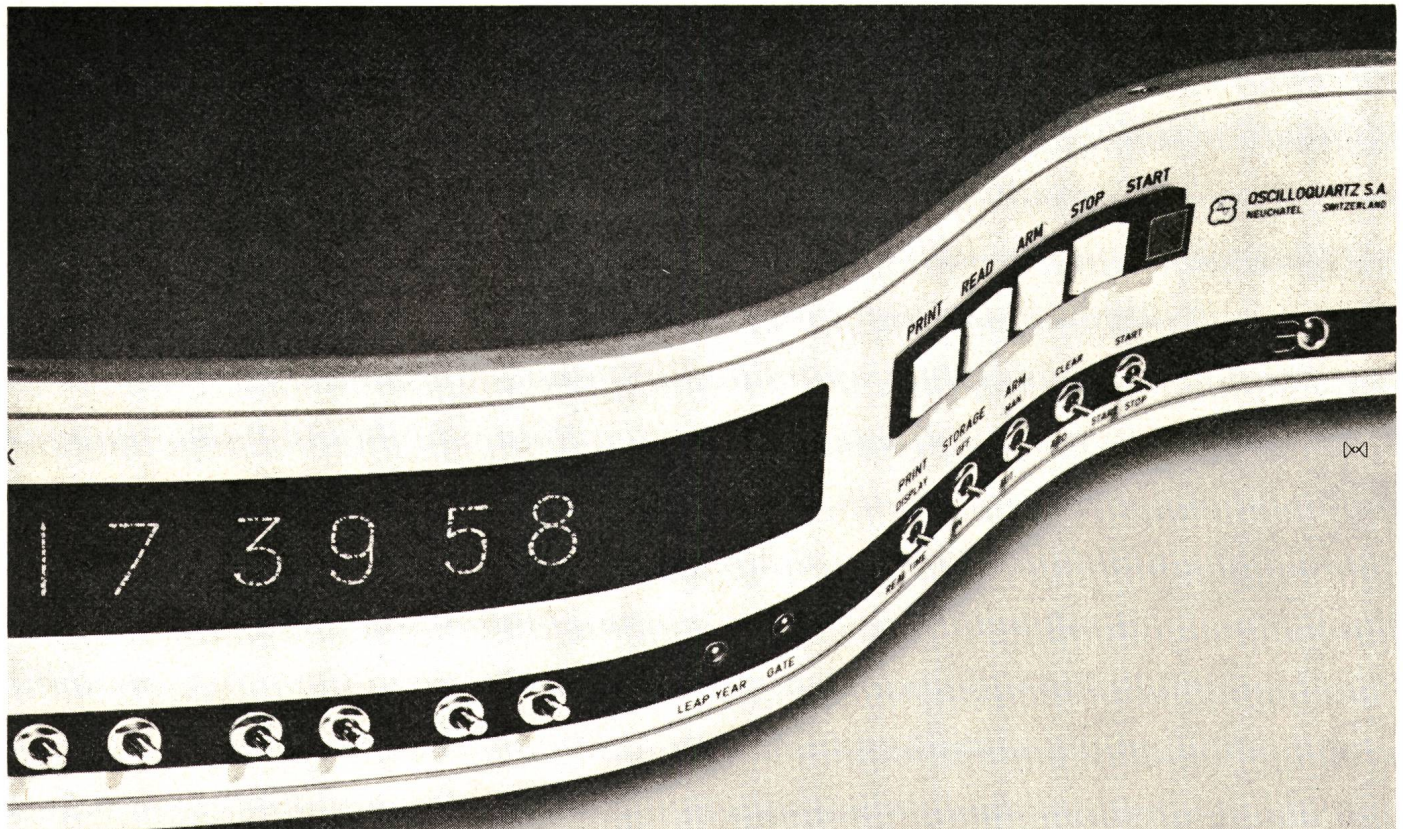

# Anpassungsfähig

1. Präzisions-Quarzuhr für zahlreiche Anwendungsbereiche in Industrie und Wissenschaft
2. Interne oder externe Zeitbasis
3. Digitalanzeige (Tage, Stunden, Minuten, Sekunden und Sekundenbruchteile)
4. Zeitausgänge im BCD-Code
5. Kompakte Bauweise; robust und zuverlässig
6. Konkurrenzloser Preis

Dieses einzigartig konzipierte neue Zeitmessgerät lässt sich genau und mit geringer Mühe dem vorgesehenen Verwendungszweck anpassen. Ausserdem kann es im Betrieb jederzeit für weitere Funktionen ergänzt werden.

Die Grundausrüstung besteht aus einer Digitaluhr mit interner oder externer Zeitbasis. Eine Spezialvorrichtung ermöglicht manuelle, automatische oder ferngesteuerte Zeitlesungen. Alle Zeitdaten ebenfalls im BCD-Code zur Steuerung eines Druckers mit einer Auflösung von  $\pm 1$  ms.

Das Gerät arbeitet ausschliesslich mit gedruckten Schaltungen und Silizium-Halbleitern. Stromzufuhr: Netzanschluss (110/220 V Wechselstrom 50-400 Hz) oder 24 V Gleichspannung. Das Gerät wird in einem Leichtmetallgehäuse zum Einbau in ein Rack (19'') geliefert.

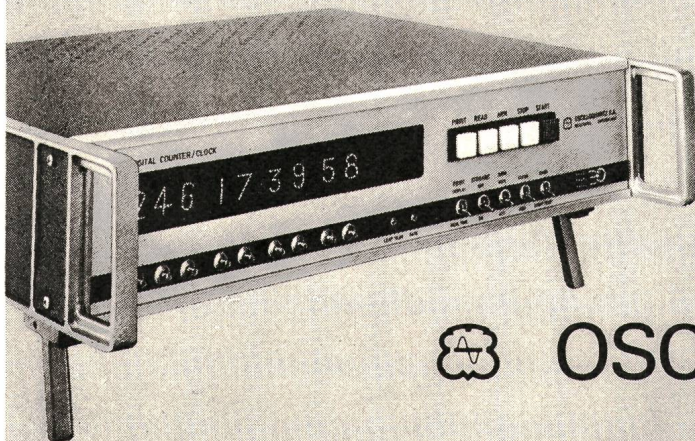

## OSCILLOQUARTZ SA

Tochtergesellschaft der Ebauches SA

CH-2002 Neuchâtel 2 Schweiz  
Tel. 038 25 85 01, Telex 35 315



# Leuchttische die bieten, was Spezialisten verlangen

Techniker, Geometer, Architekten und Graphiker sind begeistert von unseren modernen Leuchttischen:

- Leuchtfläche mit weisser, opaktransparenter Glasplatte von 130 x 90 cm voll ausgeleuchtet
- fest horizontal oder stufenlos schrägstellbar
- Ausrüstung mit 2 Kippschaltern oder stufenlosem Reguliergerät
- Tischhöhe 78 cm, mit speziellem Verlängerungsstück auch 90 cm lieferbar
- Ergänzungsmöglichkeit mit Schubladenkörper in Buche hell, Stahl hellgrau oder Kunststoff hellgrau, «Eiche» und «Nussbaum»

Verlangen Sie doch bitte sofort den ausführlichen Spezialprospekt!

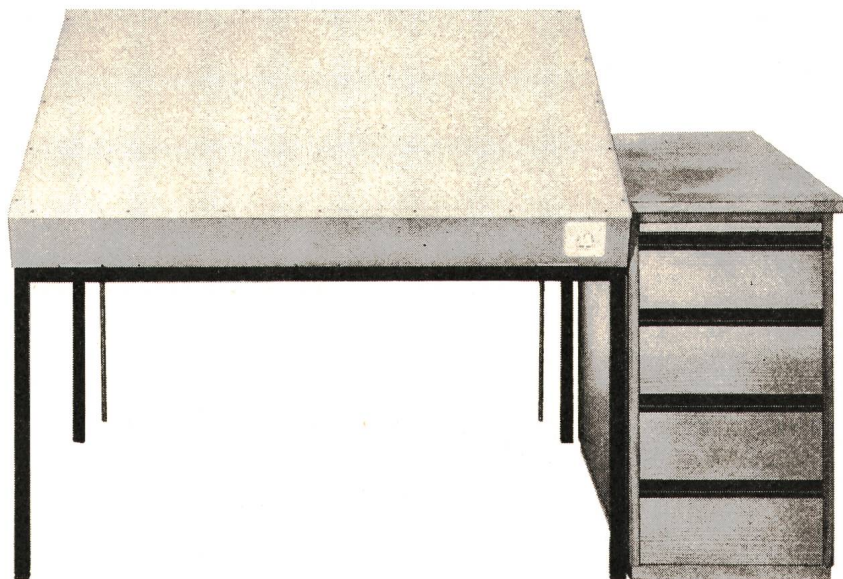

## GRAB+WILDI AG

8023 Zürich 1, Seilergraben 61, Ausstellung Tel. 01/32 57 88-89

8902 Urdorf b. Zürich, Büro, Lager, Versand Tel. 01/98 76 67-68

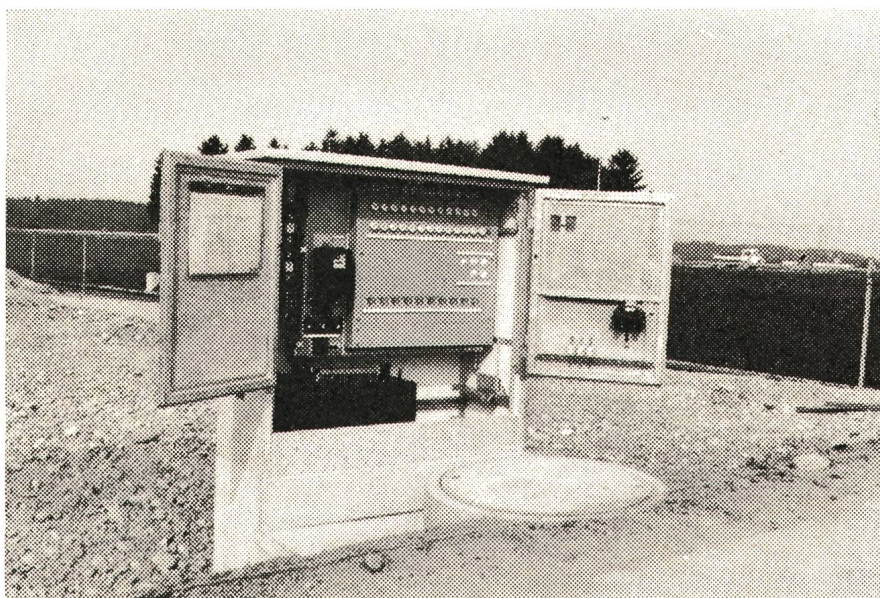

Wir fabrizieren und liefern:

**Kabelverteilkabinen in 5 verschiedenen Grössen, alle mit passenden Fertigfundamenten.**

**Transformatorstationen bis 2 x 630 kVA (vorfabriziert) Innenraum- und Kompaktanlagen.**

**Fertigfundamente für Kleintransformatorstationen. Tiefenerder, Schalttafelbau, Bedienungs- und Zubehörmaterial.**

Verlangen Sie Offerten oder Besuch

Elektrokabinenbau

## I. Huser & Co. 8370 Sirnach TG

Telefon 073 / 26 17 88



# Schaltuhren

mit hoher Ganggenauigkeit  
(Synchronuhren mit Gangreserve)

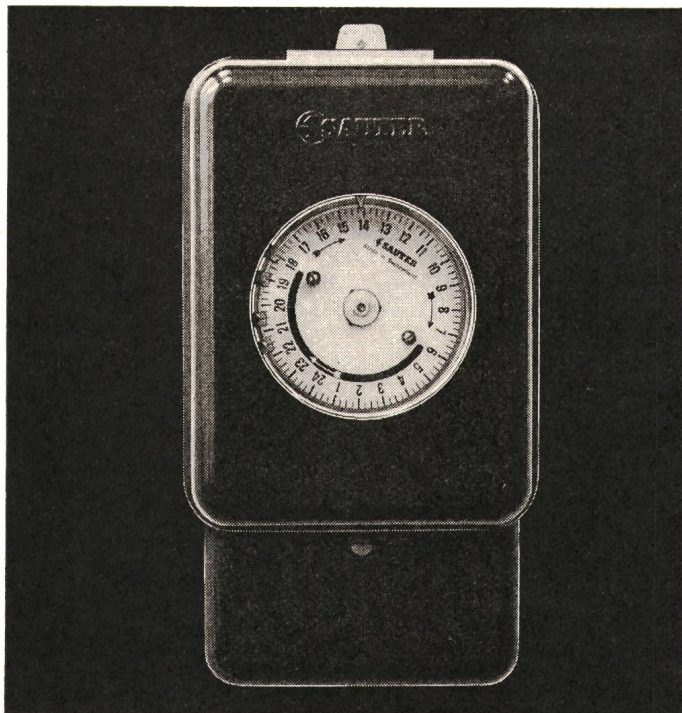

Die hohe Ganggenauigkeit der elektrischen Schaltuhren Typ ZYE und Typ CYE erübrigt jedes Nachstellen der Uhr auf Jahre hinaus.

Weder Temperaturschwankungen noch mechanische Belastungen des Werkes können den dauernd gleichmässigen Lauf der Schaltuhr beeinflussen. Stromausfälle unter 36 Std. werden vom Uhrwerk durch ein spezielles System ohne Umschaltung überbrückt, so dass keine Verzögerung entstehen kann. Dank der vielen Schalterkombinationen lassen sich die kompliziertesten Schaltprogramme mühelos erfüllen. Ein steingelagertes Echappement mit Paletten-Anker garantiert einen störungsfreien Lauf und eine lange Lebensdauer.

1157



# SAUTER

Fr. Sauter AG 4000 Basel 16  
Fabrik elektrischer Apparate  
Telephon 061-32 44 55, Telex 62260

Technische Büros: in Aarau, Bern, Locarno, Renens, St. Gallen, Zürich

# Mini-Kanal

für Rundsnüre  
ø 5-9 mm



**VON LANZ**  
**ELEKTRO**

Der Lanz-Mini-kanal sorgt für Ordnung in Wohnräumen, Büros usw. Er erleichtert deren Reinigung und schützt die Kabel

Verlangen Sie den Prospekt!

Hermann Lanz AG  
CH-4853 Murgenthal  
Schweiz  
Fabrik für elektrotechnische Artikel und Metallwaren  
Telefon 063 9 25 25  
Telex 68305 lanz ch  
und die Grosshandelsfirmen



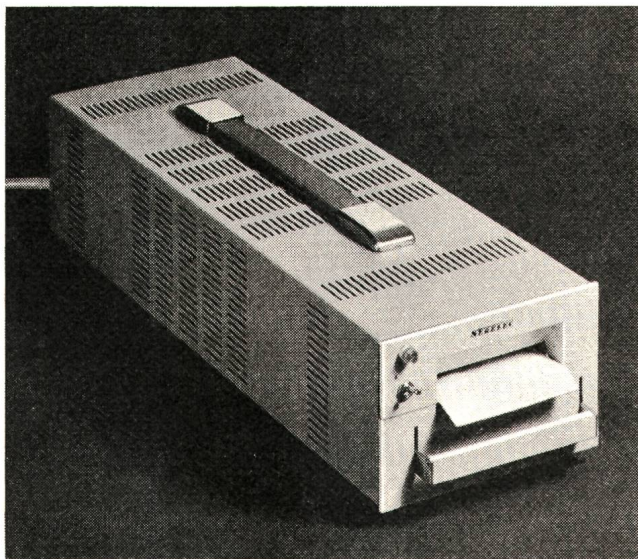

## miniatur-drucker

Miniatur-Drucker mit BCD-Eingang. Anschluss an jedes Digitalgerät mit BCD-Ausgang möglich. Kapazität: 6 oder 12 Stellen. Druckgeschwindigkeit: 2 Zeilen pro Sekunde. Speisung: 220 V Netz (Typ TL-21) oder 12 V resp. 24 V Gleichspannung (Typ TL-23). Als Rack-Einbau- oder Tischmodell lieferbar. Wahlweise mit numerischen oder alpha-numerischen Druckrädern sowie als druckendes Voltmeter, mA-Meter, Ohmmeter oder Temperaturmessgerät ausrüstbar. Problemlos, betriebssicher und wartungsfrei. Äusserst preisgünstig.

MILLIONEN



NEU

DOPPELSTECKER  
Industriemodell

aus Polyamid, unzerbrechlich, passend für  
2 Gummistecker Baillod  
oder Resista.

No. 4729 Typ 13/14

No. 4731 Typ 14/14



JENNI + CO. 8152 Glattbrugg

Verkauf nur durch Grossisten

LUXRAM LICHT AG. GOLDAU  
TEL. 041/81 63 81



## wampfler GUMMIPUFFER

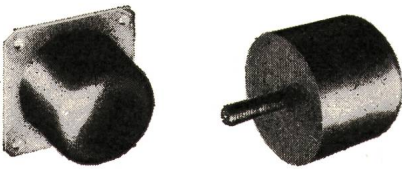

Prospekt 170

## wampfler STROMZUFÜHRUNGEN

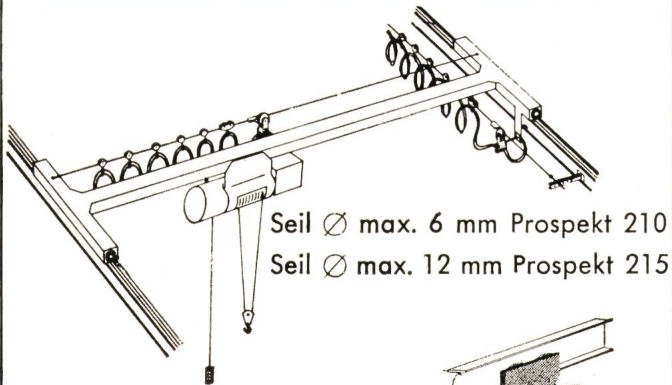

Seil  $\varnothing$  max. 6 mm Prospekt 210  
Seil  $\varnothing$  max. 12 mm Prospekt 215

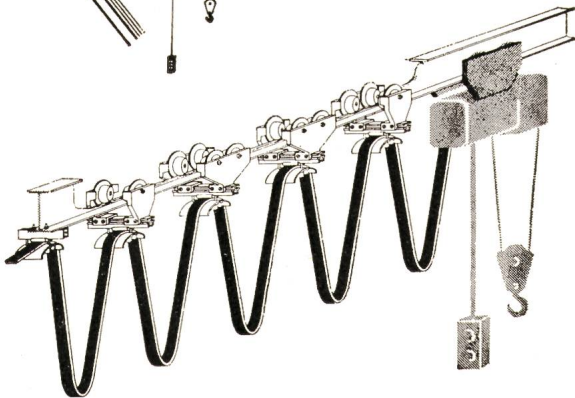

I-Träger Prospekt 220

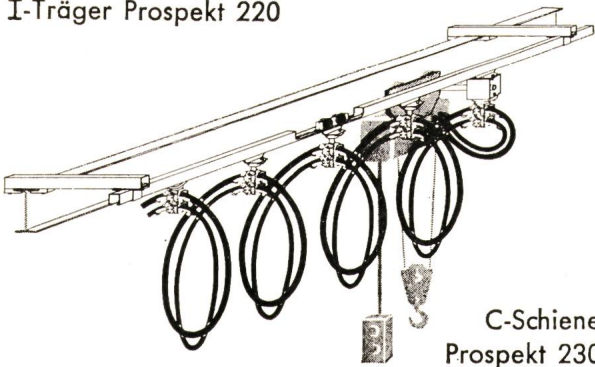

C-Schiene  
Prospekt 230

### UNSER LIEFERPROGRAMM

Gummipuffer in verschiedenen Gummiqualitäten und Durchmessern sowie mehreren Befestigungsmöglichkeiten.

Stromzuführungen mit Kabelwagen auf Seil, I-Trägern oder in C-Schienen laufend.

Bitte fordern Sie unsere Unterlagen an

# GILGEN

Jakob Gilgen, Maschinen- und Apparatebau  
Schwarzenburg      Telefon (031) 93 11 33

# ROTRON

## Lüfter und Gebläse

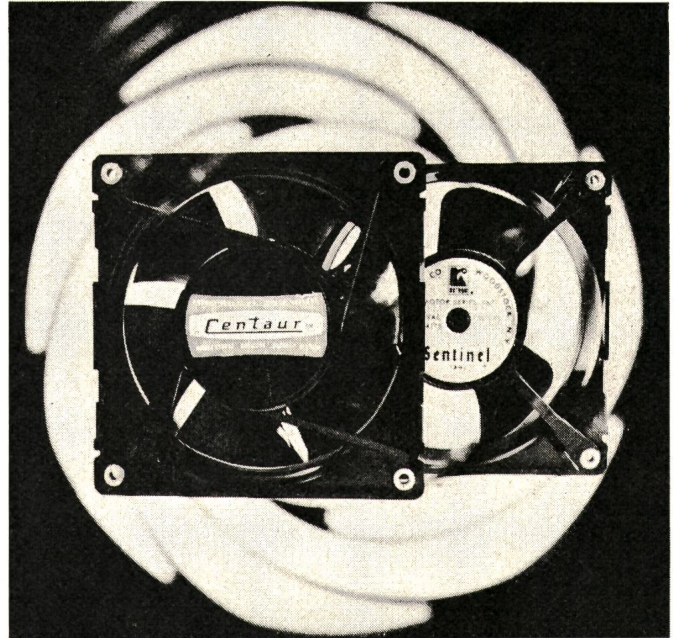

**Kompakte Bauweise**  
Abmessungen 119x119x38 mm



**Vibrations- und geräuscharmer Lauf (Pianissimo 18 db-SIL)**



**Kleine Leistungsaufnahme, einfache Montage**

Type	Volumen l/s	Druck max. mm WS
Euro-Muffin	48	7
Euro-Sentinel	48	7
Pianissimo	27	2
Centaur	48	8



**Euro-Muffin, Euro-Sentinel, Pianissimo: doppelt isoliert nach Anforderungen der Klasse 2, CEE, Publikation 10. Erdung Ventilatorgehäuse nicht mehr notwendig.**



**Schmierungsfree Präzisions-Kugellager oder Gleitlager.**



**Verlangen Sie technische Beratung und Dokumentation**

# FABRIMEX

Fabrimex AG · Kirchenweg 5 · 8032 Zürich · Tel. 051/47 06 70



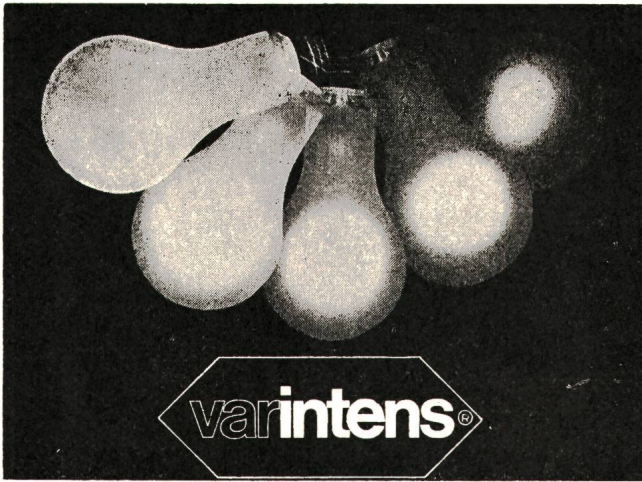

## Elektronische Lichtsteuerungen

für Kino Aulen Nightclubs  
Theater Vortragssäle Dancing

## Helligkeitsregler

für Strassentunnels Grossraum-Bureaux  
Regie- und Senderäume Sportplätze

## Bühnenlicht-Stellwerke

mit/ohne Programm-Vorwahl  
für Theater und Fernsehstudios

## starkstrom-elektronik ag. wettingen

CH-5430 Wettingen

Telefon 056/6 39 51

**DIESEL-**  
bis 450 kW  
stationär  
oder fahrbar

**Stromerzeuger**

**Ongn**

Projektiert und Bau von **Notstromanlagen**  
für Handbedienung, automatischen oder vollautomatischen Betrieb  
schockgeprüfte Ausführungen

**AKSA AG** Ingenieurbureau 8116 Würenlos  
Bahnhofplatz Telefon 056 / 74 13 13

# centronic



Gegensprechanlagen  
sind immer Vertrauenssache...

und manchmal auch für streng vertrauliche Gespräche da. Die voll-elektronischen Gegensprechanlagen von Philips erfüllen alle Ansprüche. Und die schweizerische Philips-Generalvertretung CENTRONIC AG in Luzern befasst sich seit vielen Jahren ausschliesslich mit Gegensprechanlagen. Sie verfügt im ganzen Land über einen gut ausgebauten Kundendienst. Auf die Spezialisten der CENTRONIC AG können Sie sich verlassen.

Generalvertretung für die Schweiz

CENTRONIC SPRECHANLAGEN AG  
Löwenstrasse 13  
6000 Luzern  
Tel. 041/231262 + 22 74 10

K 72

# Duvoisin, Groux & C<sup>ie</sup> SA

ENTREPRISES ÉLECTRIQUES 1007 LAUSANNE

Lignes aériennes et souterraines  
en tous genres

Stations transformatrices

Réseaux

Eclairage

Ateliers de constructions métalliques  
à Bussigny

Charpentes métalliques

Pylônes

Candélabres



# Schutzmaßnahmenprüfung an genullten Netzen – einfach, sicher und zeitsparend mit dem ZEROPAN

In der Hand des Elektroinstallateurs wird das Zeropan bald zur unentbehrlichen Hilfe bei folgenden Arbeiten:

1. Kontrolle der Mittelleiter und Schutzleiter auf Unterbrechung
2. Kontrolle des Schutzleiters auf Berührungsspannung
3. Messen des Schleifenwiderstandes und des äquivalenten Kurzschlußstromes

Die Vorzüge des Zeropans werden besonders deutlich beim Messen des Schleifenwiderstandes und des äquivalenten Kurzschlußstromes: Netz und Meßgerät werden beim Messen durch eine Elektronik nur während einer Halbwelle mit 10 A belastet.

Durch die kurze Belastungszeit ist keine Vorprüfung mit geringeren Strömen erforderlich.

Durch die geringe thermische Belastung des Meßwiderstandes sind keine Wartezeiten (Abkühlzeiten) zwischen den Messungen erforderlich.

Durch den kleinen Meßwiderstand konnte das Gerät in Taschenformat ausgeführt werden.

Das Zeropan mißt direkt und speichert den angezeigten Meßwert, solange die Auslösetaste gedrückt bleibt.

Gummihülle und die gefederte Edelsteinlagerung des Meßwerkes schützen das Zeropan bei mechanischen Einwirkungen.



**GOSSEN**



**ULRICH MATTER AG. 5610 WOHLLEN**

Elektr. Mess- und Regeltechnik  
Telefon (057) 6 14 54 / 6 28 34

# KN NOCKEN- SCHALTER

Die durchdachte Gesamtkonzeption der

## Blauen Reihe

angefangen bei den besten Materialien über die Kombinationsfähigkeit von verschiedenen Schaltprogrammen und Zusatzfunktionen, bieten dem Fachmann jede Möglichkeit, alle Schalt-, Steuer- und Regelprobleme funktionsgerecht zu lösen.

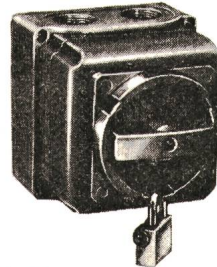
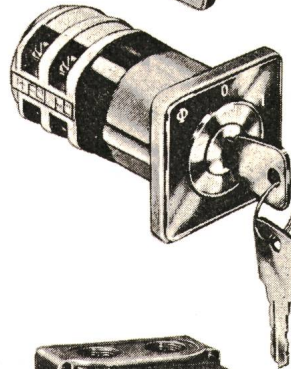
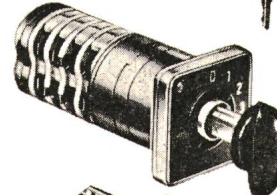
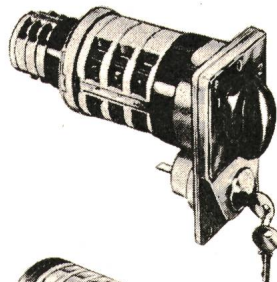

31-71

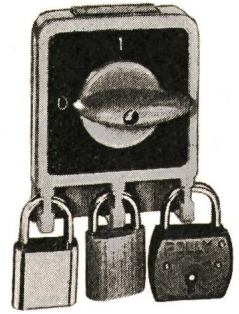

### Typische KN-Vorzüge:

- vollisoliert, keine Erdung erforderlich
- Extrem geringe Abmessungen
- Über 20 verschiedene Grundtypen von 6-2000 A
- Über 70 Zusatzeinrichtungen
- 7 verschiedene Griffornen
- Über 2000 Standard-schalter
- Spezialschalter nach individuellen Schemata
- Praktisch unbegrenzte Programmierungsmöglichkeiten
- Fernsteuerung durch Drehmagnetantrieb
- Geprüft nach SEV, VDE, CSA, UL, SEMKO, DEMKO, NEMKO usw.
- Weltweiter Service auf allen 5 Kontinenten



Nur Original KN-Schalter tragen dieses Zeichen.

**SEV**

CSA sowie nach vielen weiteren Vorschriften geprüft.

Wenden Sie sich an uns für Ihre Schaltprobleme. Unsere Spezialisten stehen zu Ihrer Verfügung.

**SOCEM S.A.**

Sihlfeldstr. 10, 8036 Zürich, Tel. 051/35 83 30



# RUTSCHMANN

Vorfabrizierte

## Transformatorstation T 72

Blockbauweise aus Beton

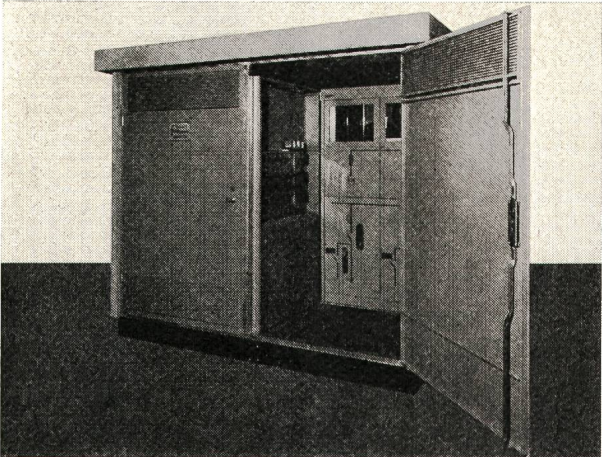
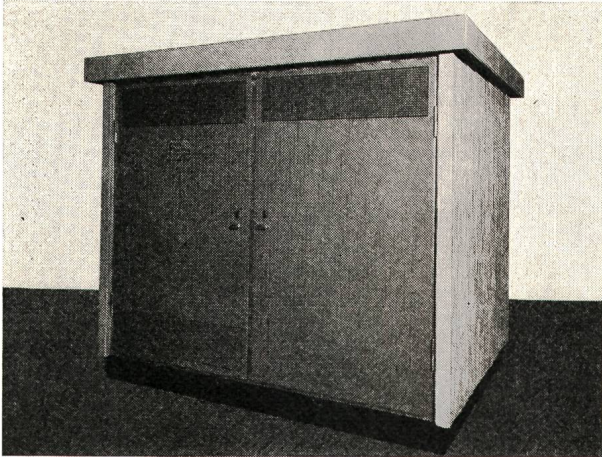

Satellitenstation für 2 bis 3  
Hochspannungsfelder 24 kV,  
mit Normalendverschlüssen.

Transformator bis 1000 kVA.

Bis 12 NHS-Abgänge und genügend Platz  
für Hilfsbetriebe.

Unter Dach bedienbar.

Dichte Ölwanne, grosser Kabelraum.

# RUTSCHMANN AG

Starkstromanlagen

## 8627 GRÜNINGEN ZH

Telefon 01/78 71 56

## COMPUTER-ELKO TYP EYM



### AUFGABE

Der Aluminium-Elektrolyt-Kondensator, Typ EYM, ist in seiner Mechanik und seinen elektrischen Eigenschaften gezielt ausgerichtet auf den Einsatz in Computern und in der industriellen Elektronik.

### CHARAKTERISTIKA

- hohe Kapazitätswerte
- hohe Impulsströme
- hohe Lebensdauererwartung
- hohe Betriebszuverlässigkeit
- hohe Schüttelfestigkeit
- hohe Lagerfähigkeit
- kleine Reststromwerte
- kleine Abmessungen
- MS-Schraubgewinde

### TECHNISCHE WERTE

Temperaturbereich:  $-40 \dots +85^{\circ}\text{C}$   
Kapazitätsbereich:  $220 \mu\text{F} \dots 100.000 \mu\text{F}$   
Spannungsbereich:  $6.3 \text{ V} \dots 350 \text{ V}$

Firmengruppe  
Roederstein

## ROEDERSTEIN BAUELEMENTE-VERTRIEB AG

Vorstadt 19  
8200 Schaffhausen

Telefon 053 / 5 23 87  
Telex 76 327 roebv



# Kurbeln gehört nicht mehr zum Handwerk

## Der Vorteil einer Isolationsmessung per Knopfdruck

Wo andere anklemmen, kurbeln, kurbeln und kurbeln, ablesen und anklemmen — nehmen Sie den Metriso 500 V. Sie setzen die Meßspitze an und drücken auf deren Knopf. Die Signallampe leuchtet auf: Isolationsmessung nach den SEV-Regeln mit doppelter Sicherheit in Ordnung. Nächste Meßstelle.

Wenn es kritisch werden sollte, geht die Signallampe aus, dann lesen Sie den tatsächlichen Meßwert in drei sich überlappenden Skalenbereichen ab. Die Skalen sind in den interessierenden Bereichen gedehnt.

Wichtig dabei ist, der zweite Mann, der sonst bei Reihenmessungen kurbeln mußte, wird nicht mehr benötigt. Sie sind außerdem doppelt so schnell. Was sonst noch wichtig ist, die Signallampe beleuchtet während der Messung auch die Meßstelle. Die Batteriespannung wird nur solange eingeschaltet, wie Sie den Knopf drücken. Die handelsüblichen Monozellen garantieren ca. 2000 Messungen pro Batteriesatz.

Ein Spannungsbereich sowie ein Meßbereich für Durchgangsprüfungen erleichtern Ihnen die Montagearbeiten.

Nun ist es an Ihnen, den Kontakt zu uns anzukurbeln.

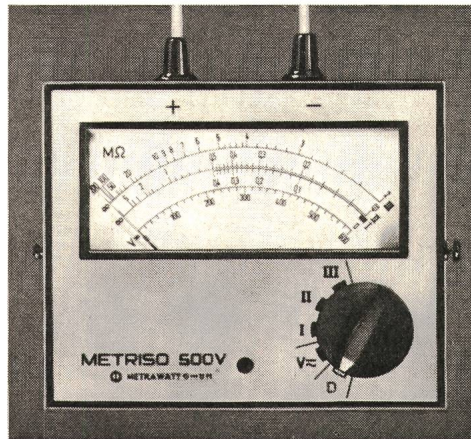

Schreiben Sie an AG FÜR MESSAPPARATE,  
3013 Bern, Schläflistraße 17, Telefon (031) 42 15 06  
und fordern Sie unsere Liste T 4.

## Die wichtigsten technischen Daten:

3 Meßbereiche:  
0...0,4/5/200 M-Ohm  
Genauigkeit: Klasse 1,5  
Spannungsbereich:  
0...600 V Gleich- und  
Wechselspannung  
Durchgangsbereich:  
0...100 Ohm  
Abmessungen:  
141×80×117 mm  
Gewicht: ca. 1 kg

 **METRAWATT**  
GmbH

## Der Elektro-Installateur hat oft Probleme, wenn er in Betonwänden installieren muss. Es sei denn, der Planer habe beim Planen an Feller gedacht.

An die Feller-VIB-Einlasskasten zum Beispiel. Und an das ganze Feller-Installationssystem: Für vorfabrizierte Bauelemente mit Holz- oder Stahlschalungen, aber auch für die konventionelle Bauweise. Ein System von Feller, das

- eine zeitsparende Montage
- eine problemlose und gute Dichtung der Rohreinführungen und der Einlasskasten
- sowie eine saubere Installation normaler Hausinstallationsapparate gewährleistet.

Qualität, Sicherheit, Arbeitskomfort bei der Montage und ständige Weiterentwicklung: das sind nur einige der vielen Forderungen des Feller-Prinzips.

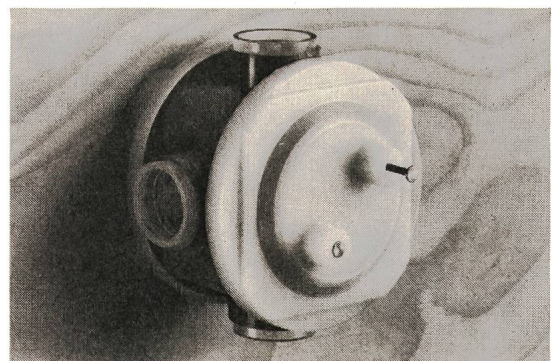

Adolf Feller AG, 8810 Horgen, Fabrik elektrischer Apparate, Telefon 01 725 65 65

*Feller*



**ein Name und ein Prinzip für die Praxis**



# SILICORE Schnittbandkerne

Reihen: SG/SM/SE/SU nach DIN 41309 sowie alle französischen Normen  
Für Kleintrafos, Steuer-, Schutz-, Schweiss- und Ringkerntransformatoren, Drosseln, Wandler usw.

Spezialausführungen von Schnitt- und Ringbandkernen jederzeit realisierbar.

Überaus günstige Preise!

## QUARZ AG

QUARZ AG, Othmarstrasse 8,  
8034 Zürich, Tel. 01 349925

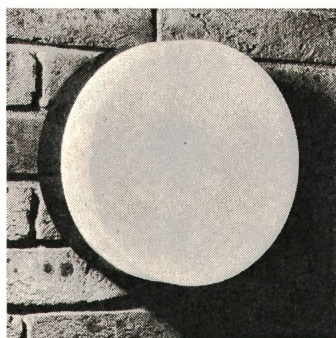
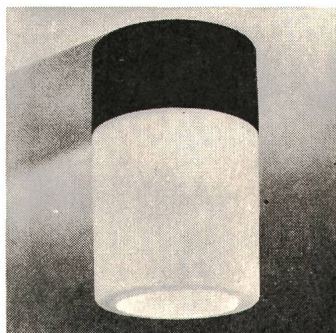
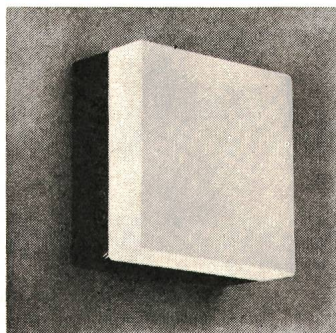

Neuheit:  
Trimline-Programm  
Vollkunststoffleuchten  
Schlagfest  
Staubdicht  
Säurebeständig

B | A | G T | U | R | G | I



COUPON

Ich wünsche Prospektmaterial über Trimline-Leuchten

Name (Blockschrift): \_\_\_\_\_

Adresse: \_\_\_\_\_

Telefon: \_\_\_\_\_

Einsenden an: BAG Turgi, CH-5300 Turgi/Schweiz

# mec

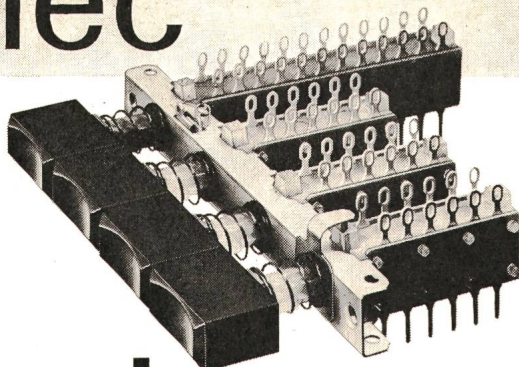

## Drucktastenschalter

Drucktastenschalter in einer Vielzahl von Ausführungen sind eine Spezialität der A/S Mekanisk Elektrisk Comp. (MEC) Dänemark. Der mechanische Aufbau der Schalter gestattet eine weitgehende Anpassung an die Erfordernisse der Kunden. Wir bitten Sie deshalb, uns Ihre Anforderungen bekanntzugeben, damit wir Ihnen entsprechende Vorschläge unterbreiten können. Standard-Typen ab Lager lieferbar.

Telion AG, 8047 Zürich

Abt. Industrie, Albisriederstr. 232 Tel. 01/54 9911

### Evitate ogni

### incidente ...

richiudendo nel nostro astuccio le spine, bipolari che collegano i cordoncini dei Vostri apparecchi con quelli di prolungamento.

Così, il Vostro bambino non sarà più tentato di giocare con queste spine, provando di separarle l'una dall'altra, e quindi, non rischierà di entrare in contatto con le parti metalliche sotto tensione.

L'astuccio, in materia plastica, non si può aprire senza l'aiuto di una moneta, di una lama di coltello oppure di un cacciavite.

Imballato in scatole di vendita da 50 pezzi

Vendità solamente tramite grossisti



BREV. dep.



**JENNI + CO**  
8152 GLATTBRUGG  
TEL. 01 / 810 62 22



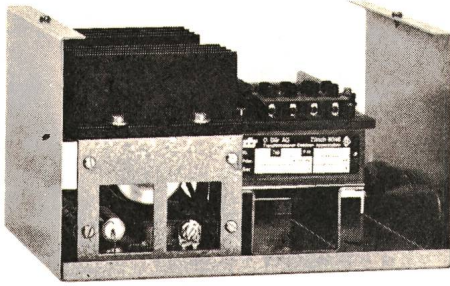

## Stabilisiertes Netzgerät

für industrielle Anwendungszwecke. Kurzschlussfester Gleichspannungsausgang. Dauerleistung 24 W oder 48 W. Kurze Lieferfristen und günstige Preise.

Ein Beispiel aus unserem Programm

Verlangen Sie technische Unterlagen NS

**O. DÜR AG 8046 ZÜRICH**  
WEHNTALERSTRASSE 276 TELEFON 01-48 52 25  
**TRANSFORMATORENFABRIK**  
BRIEFADRESSE: POSTFACH, 8056 ZÜRICH



Hans Gloor  
Fabrik elektrischer Apparate  
Baumackerstrasse 45 / 8050 Zürich  
Telefon 01-46 83 50

## Transformatoren in vergossener Ausführung



Kant. Technikum Burgdorf  
Höhere Technische Lehranstalt HTL

## Aufnahmeprüfung

in die Abteilungen Hochbau, Tiefbau, Chemie, Maschinentechnik und Elektrotechnik (a. Energietechnik und Industrie-Elektronik, b. Nachrichtentechnik) zum Eintritt in das 1. Semester. P 09-1714

Montag, den 29. Januar 1973

Anmeldungen sind vom 1. Dezember 1972 bis 10. Januar 1973 schriftlich an die Direktion des Technikums zu richten. 267

Anmeldeformulare können von der Kanzlei des Technikums Burgdorf oder bei den Gewerbeschulen bezogen werden. Der Direktor: H. Markwalder

## techno chemie ag

Maschinenfabrik in Zürich

sucht einen ausgebildeten

266

## Elektrozeichner

für die Ausarbeitung unserer vielfältigen Schaltpläne für Anlagen der Oberflächentechnik.

Eintritt sofort oder nach Übereinkunft.

Bitte melden Sie sich bei

**Technochemie AG, Letzigraben 165**  
8047 Zürich, Tel. 01 / 52 33 66

## Holzschutz durch COBRA-Impfstichverfahren

40jährige Erfahrung auf der ganzen Welt. Kontrolle und Nachimprägnierung von Freileitungen. Doppelstockschutz an neuen Masten. Durch die Verlängerung der Lebensdauer Ihrer Masten senken wir die jährlichen Amortisationskosten bis zu 50%. Zugleich ersparen wir Ihnen eine Kontrolle Ihres Leitungsnetzes. Sie erhalten saubere Kontrollrapporte und eine einwandfreie Bestandesaufnahme Ihrer Freileitungen. Wir ersparen Ihnen Arbeitskräfte.

## Verkauf neuer Lärchen- und Kiefernmasten

Osmotiert mit COBRA-DFA und mit Doppelstockschutz versehen. Garantie. Verlangen Sie unseren Besuch oder Offerte.

**IMPREGNA Gotthelfstr. 38 8003 Zürich Tel. 01/35 32 42**

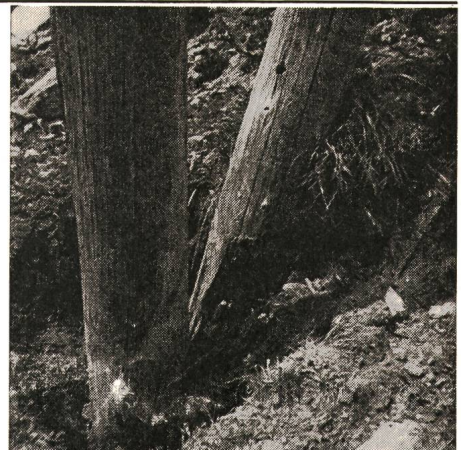

oder wollen Sie es so weit kommen lassen?



# EBM

Grösseres Unternehmen der Stromversorgung in der Region Basel (Jahresumsatz über 700 Mio kWh) sucht für seine Leitungsabteilung

## Ingenieur-Techniker HTL

- Arbeitsgebiet:** OFA 53.314.003
- Projektierung und Bau von Hoch- und Niederspannungskabel- und Freileitungsnetzen
  - Überwachung und Betrieb von Hoch- und Niederspannungsnetzen
  - mündlicher und schriftlicher Verkehr mit Amtsstellen und Energiebezüglern
  - Projektierung und Bau von Strassenbeleuchtungsanlagen

- Anforderungen:** 268
- Diplom einer höheren technischen Lehranstalt (Technikum), Fachrichtung Starkstrom
  - Erfahrung in Elektrizitätswerkbetrieb erwünscht, aber nicht Bedingung

- Wir bieten:**
- Interessante und weitgehend selbständige Tätigkeit
  - zeitgemässe Salarierung
  - Fünftagewoche
  - Pensions- und Hinterbliebenenversicherung
  - Betriebskrankenkasse

Bewerbungen sind zu richten an die

**Direktion der Elektra Birseck, 4142 Münchenstein 2**  
Telefon 061 / 46 66 66, intern 240

# BAG

# TURGI

Unser Mitarbeiterteam der lichttechnischen Abteilung hält Umschau nach einem 270

## Lichttechniker oder Ing. HTL

sowie einem zeichnerisch begabten P 02-739

## Projektbearbeiter

Das interessante Fachgebiet der Projektierung von Beleuchtungsanlagen, welche auch die Beratung von Kunden im In- und Ausland einschliesst, bietet Ihnen grosse Entwicklungsmöglichkeiten. Nach erfolgter Einarbeit legen wir Wert auf Selbständigkeit und Initiative. Weitere Einzelheiten erfahren Sie bei einer persönlichen Besprechung. Rufen Sie uns an (Tel. 056 / 3 11 11, intern 249).

Wir freuen uns auf Ihren Besuch.

**BAG BRONZEWARENFABRIK AG TURGI**

# LANDIS & GYR

**VISONIK** ist ein Begriff in der Gebäudeautomation.

Die Planungen und Ausführungen von VISONIK-Installationen sowie von pneumatischen und elektronischen **REGULIERUNGEN** 263

für Grossanlagen sind die Aufgaben, die wir einem

## Lüftungs- und Klima-

oder P 25-12601

## Elektrofachmann

mit abgeschlossener Lehre und einigen Jahren Erfahrung zur selbständigen Erledigung übertragen möchten.

Wenn Sie Freude am Kontakt mit Kunden und Sinn für Organisation haben, können wir Ihnen eine ausbaufähige Position anbieten. Sorgfältige Einarbeitung in die Spezialfachgebiete sichern wir Ihnen zu.

Kenntnisse der französischen und englischen Sprache sind erwünscht.

Für unverbindliche Auskünfte und Bewerbungen setzen Sie sich bitte mit Herrn Greber, Personalabteilung der **Landis & Gyr AG, 6301 Zug**, Tel. 042 / 24 11 24, in Verbindung.

# SIG

Wir suchen auf dem Gebiet der **automatischen Lagertechnik** einen 258

## Elektroingenieur-Techniker HTL

für die Bearbeitung von elektrotechnischen Spezialaufgaben bei der Konstruktion und Ausführung von Hochregallagern und Bedienungsgeräten, sowie als Leiter und Konzessionsträger unserer Elektroabteilung.

Ihr Arbeitsort ist unser neues erweitertes Zweigwerk in **Altendorf am Zürichsee** (Kanton Schwyz). OFA 64.847.006

Interessenten, welche über eine abgeschlossene HTL-Ausbildung verfügen, bitten wir, sich telefonisch oder schriftlich mit uns in Verbindung zu setzen.

Kennziffer 59.

**SIG Schweizerische Industrie-Gesellschaft**  
**CH-8212 Neuhausen am Rheinfall**  
Tel. 053 / 8 15 55 intern 6775  
Abt. Industriefahrzeuge oder  
intern 6771 Personalbüro Angestellte.





## sprecher + schuh

Unser weltweites Unternehmen hat in der Entwicklung von Hochspannungsapparaten beachtliche Erfolge zu verzeichnen. Weil dies so bleiben soll, suchen wir für unsere Entwicklungsabteilung einen initiativen

### Ingenieur HTL

**Maschinenbau oder Elektrotechnik** 244

und einen ASSA 75-9

### Konstrukteur

für Entwicklung und Bearbeitung auf dem Gebiet des metallgekapselten Hochspannungsanlagenbaus.

Dieser interessante Problembereich bietet einem jüngeren Ingenieur und einem Konstrukteur gute Entwicklungschancen.

Für die Lösung der Probleme stehen modernste Hilfsmittel und Laboratorien zur Verfügung.

Besuchen Sie uns, wir werden Ihnen gerne mehr über diese Aufgaben und unser Unternehmen sagen.

Herr Mäder freut sich auf Ihren Anruf und gibt Ihnen gerne nähere Auskünfte. Wir werden Ihre Anfrage vertraulich behandeln.

**SPRECHER & SCHUH AG, 5001 Aarau**  
Tel. 064 / 43 13 35, intern 710

# VON ROLL

Zum **Umweltschutz** gehört auch die Vernichtung des im Haushalt und in der Industrie anfallenden Mülls. Wir planen, projektieren und bauen Müllverbrennungsanlagen in aller Welt.

Wir suchen einen P 37-392

### Elektroingenieur-Techniker HTL

(Fachrichtung Starkstrom) 262

für die Projektierung, Ausführung und Inbetriebsetzung des elektrischen Teils unserer Müllverbrennungsanlagen.

Erwünscht sind Fremdsprachenkenntnisse und Erfahrung auf HS- und NS-Anlagen, Installations- sowie Mess- und Regeltechnik.

Wenn Sie diese anspruchsvolle Aufgabe interessiert, bitten wir Sie um Einreichung einer Kurzofferte.

**VON ROLL AG ZÜRICH, Umwelttechnik**  
Uraniastrasse 31/33, 8021 Zürich

## HAYEK

Wir befassen uns mit Feasibility-Studien, Betriebsführung, **Detail-Engineering und Montageüberwachung**, Management Consulting, Industrial Engineering und dürfen zu unserem weltweiten Kundenkreis Unternehmen von Rang und Namen als ständige Auftraggeber zählen. 273

Im Zuge der Expansion unserer Firma suchen wir P 44-145

## Elektroingenieure

mit Erfahrung in selbständiger Projektierung von Elektroanlagen in Industrie- Neubauten.

Das verantwortungsvolle Aufgabengebiet umfasst:

- Durchführung detaillierter Kostenschätzungen
- Detailplanung mit Projektierung, Ausschreibung und Bestellung der elektrischen Einrichtungen
- Projektleitung und Abrechnung bei der Ausführung

Der Einsatz bedingt öfters Auslandsreisen und -aufenthalte sowie direkten Kontakt mit unsern in- und ausländischen Auftraggebern, den örtlichen Behörden und ausführenden Firmen. Daher sind Englischkenntnisse erwünscht, aber nicht Bedingung.

Wir erwarten von unseren neuen Mitarbeitern ausser einer guten fachlichen Ausbildung auch weitsichtiges und sachliches Denken, organisatorische Begabung, Kontaktfähigkeit mit anspruchsvoller Kundschaft und die Bereitschaft, in einem Team von Spezialisten mitzuarbeiten.

Wenn Sie diese Stelle interessiert, dann schreiben oder telefonieren Sie uns unter Bezugnahme auf Inserat 71/72. Selbstverständlich behandeln wir Ihre Bewerbung vertraulich.

## HAYEK

### ENGINEERING AG

Dreikönigstrasse 21  
CH - 8002 Zürich  
Tel. 01/364211



Wenn Sie  
weiterkommen wollen:

## Ingenieur-Techniker HTL

Fachrichtung Starkstromtechnik 272

Wir möchten Ihnen zur selbständigen Bearbeitung interessante Projekte aus dem Gebiet des Nationalstrassen- und Tunnelbaues übertragen.

Wenn Sie bereits Erfahrung mitbringen, ist es von Vorteil, aber nicht Bedingung.

Senden Sie uns Ihre Kurzbewerbung oder rufen Sie uns an. Tel. 01 / 23 37 33. Wir informieren Sie gerne über Einzelheiten und freuen uns auf ein Gespräch mit Ihnen. P 44-16

*Baumann, Koelliker*  
wenn Sie weiterkommen wollen

Baumann, Koelliker AG  
für elektrotechnische Industrie  
Sihlstrasse 37, 8021 Zürich

## EBM

Eine interessante Aufgabe für Sie: 269

Zur Ergänzung unseres Mitarbeiterstabes in der Leitungsbauabteilung suchen wir einen initiativen

## Kreischefmonteur

wenn möglich mit Meister- oder Kontrolleurprüfung. Ihr Arbeitsgebiet umfasst die Leitung und Überwachung der Montage- und Unterhaltsarbeiten beim Bau, Betrieb und Unterhalt von Hoch- und Niederspannungsnetzen in zwei grösseren Vorortgemeinden von Basel. OFA 53.314.003

Wir bieten weitgehend selbständige Tätigkeit und volle Unterstützung für eine gute Einarbeitung.

Vorbildliche Fürsorgeeinrichtungen und günstige Dienstwohnung vorhanden. Für weitere Auskünfte rufen Sie uns an unter Tel. 061 / 46 66 66, intern 240, oder richten Sie Ihre Offerte an

Direktion der Elektra Birseck  
Weidenstrasse 27, 4142 Münchenstein



Die Bernischen Kraftwerke AG suchen einen

P 05-569

## dipl. Elektroingenieur oder Physiker

für die Bearbeitung und Analyse elektrotechnischer Probleme und betriebswirtschaftlicher Fragen beim Betrieb von Höchstspannungsnetzen mit Hilfe von Prozessrechnern.

Erfahrung in der Programmierung von Prozessrechnern ist nicht unbedingt erforderlich.

Wenden Sie sich bitte an: **Bernische Kraftwerke AG**  
Personalabteilung  
Viktoriaplatz 2, 3000 Bern 25  
Telefon 031 / 41 44 01

259



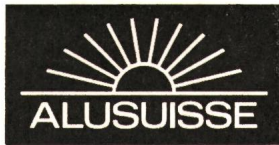

Neue Aufgaben, die auf uns zukommen, verlangen die Verstärkung eines kleineren, dynamischen Teams, welches sich mit Neuentwicklungen des Aluminiums im Bereiche elektrischer Leiter und des Elektroapparatebaus befasst.

Wir suchen je eine(n)

P 44-1324

## Elektroingenieur-Techniker HTL

(Fachrichtung Starkstrom)

249

## Konstrukteur

## Zeichner oder Zeichnerin

Wenn Sie an täglich neuen Problemen interessiert sind und über Fremdsprachenkenntnisse verfügen, setzen Sie sich bitte für eine erste Kontaktnahme mit unserem Personaldienst in Verbindung.

Schweizerische Aluminium AG  
Buckhauserstrasse 11

8048 Zürich  
Tel. 01 / 54 80 80



Pour le département téléaction en pleine expansion, nous cherchons un P 25-12601

## ingénieur Vente et projets

pour les pays avec lesquels nous correspondons en français.

L'activité implique une formation

### d'ingénieur électricien

alliée à une bonne expérience de la vente.

Si donc vous êtes: 260

- désireux d'élargir votre horizon commercial et technique, en particulier dans les applications d'ordinateurs et l'informatique
- capable d'assumer la responsabilité de l'étude complète d'installations de télémessure et télécommande
- prêt à collaborer avec des services techniques
- susceptible de vous adapter à l'allemand pour les rapports internes,

nous sommes alors en mesure de vous offrir un poste intéressant qui vous mettra en contact avec les techniques les plus modernes au service de l'économie énergétique.

Veillez vous mettre en rapport par écrit ou par téléphone avec le Service du Personnel, Landis & Gyr SA., 6301 Zoug, téléphone 042 / 24 11 24.



Aargauisches  
Elektrizitätswerk

5001 AARAU

064 - 22 13 21



Wir versorgen das Gebiet des Kantons Aargau mit elektrischer Energie und liefern über unsere ausgedehnten Verteilanlagen jährlich 1,8 Milliarden kWh.

Wir suchen einen initiativen

P 29-12865

## Elektroingenieur-Techniker HTL

für die Mitarbeit in einem Team, dem die Projektierung, der Bau und der Unterhalt der Unterwerke und Kraftwerke obliegt. 271

Bewerbern mit Erfahrung im Bau elektrischer Schaltanlagen werden nach Einarbeitung Aufgaben zur weitgehend selbständigen Bearbeitung anvertraut.

Interessenten bitten wir, ihre Anmeldung mit den üblichen Unterlagen an das Aargauische Elektrizitätswerk, Betriebsleitung, 5001 Aarau, zu senden.



Aargauisches  
Elektrizitätswerk

5001 AARAU

064 - 22 13 21







**Materialprüfanstalt und Eichstätte des  
Schweizerischen Elektrotechnischen  
Vereins**

Wir suchen zur Verstärkung unseres  
Abnahme-Ingenieurteams zu baldmöglichstem Eintritt einen

## **Elektroingenieur- Techniker HTL**

zur Durchführung von Abnahmeversuchen, Expertisen und Messungen an elektrischen Maschinen, Transformatoren, Kabeln und Apparaten sowie für Untersuchungen in elektrischen Starkstromanlagen und zur Durchführung von amtlichen Eichungen an Messwandlern.

### **Wir wünschen:**

Mehrjährige Praxis in der Elektroindustrie. Sehr gute Kenntnisse in der Starkstrom- und Hochspannungsmesstechnik. Schweizer Bürger, Alter 30–40 Jahre.

Sprachkenntnisse: Deutsch, Französisch, Englisch.

### **Wir bieten:**

Selbständige, verantwortungsvolle Tätigkeit im In- und Ausland bei zeitgemässer Honorierung. Gut ausgebaute Sozialleistungen, Kantine, gleitende Arbeitszeit.

Der Oberingenieur der Materialprüfanstalt und Eichstätte, A. Christen, erwartet Ihren telefonischen Anruf unter Nr. 01 / 53 20 20, intern 300, oder Ihre Bewerbungsunterlagen.

Unsere Adresse: Seefeldstrasse 301,  
8008 Zürich.



## **AUTOPHON**

### **Suchen Sie eine besondere Aufgabe in der Entwicklung?**

In unserer Abteilung Entwicklung/Technologie haben wir eine neue Stelle geschaffen. Wir möchten sie mit einem P 37-204

### **Elektroingenieur HTL**

besetzen. 261

Der Tätigkeitsbereich umfasst sicherheitstechnische Typenprüfung an Apparaten und Untersuchungen an elektronischen Bauelementen. Es handelt sich um eine selbständige Arbeit in kleinem Team mit reellen Aufstiegsmöglichkeiten. Die erforderlichen besonderen Fachkenntnisse werden wir Ihnen während der Einarbeitungszeit gerne vermitteln. Dagegen setzen wir Sinn für Zusammenarbeit voraus.

Mehr über unsere Leistungen und Ihre Aufgaben erfahren Sie, wenn Sie unseren Herrn Schumacher (intern 376) fragen. Ein Anruf lohnt sich bestimmt!

Autophon gehört zu den Grossen der Nachrichtentechnik in der Schweiz.

**Autophon AG, 4500 Solothurn**  
Telefon 065 / 2 61 21



**FORCES MOTRICES BERNOISES S.A.**

Nous cherchons un P 14-14129

### **ingénieur technicien ETS**

pour la construction, l'entretien et l'exploitation de nos réseaux haute et basse tension, ainsi que des sous-stations et stations transformatrices. 264

– Après mise au courant, le candidat sera responsable d'un secteur de distribution. Il s'agit d'un travail varié, en partie au bureau et en partie à l'extérieur, exigeant de l'initiative personnelle, ainsi que le sens des responsabilités et de l'organisation.

– Prestations sociales d'une grande entreprise.

– Veuillez adresser vos offres et vos demandes de renseignements à

**FORCES MOTRICES BERNOISES S. A.**  
rue A. Merguin, 2  
**2900 PORRENTROY**  
tél. 066 / 66 18 43



# 155°C ... und trotzdem bei 350°C lötbar



# ISOLA

**Soldex**  
lackisolierter Draht

Temperaturindex 155

**Neue,  
verbesserte Qualität  
zum gleichen Preis!**

Die wesentlichsten Vorteile des direkt  
lötbaren Kupferdrahtes Soldex C 0.3 und C 1.3:  
Wärmedruckfestigkeit 230°C  
lösungsmittelbeständig  
alterungsbeständig  
gute Schabefestigkeit  
hohe kurzzeitige Überlastbarkeit

**Verwendungsgebiet:**  
Telephonie, Apparatebau, Kleinmotoren

Schildern Sie uns Ihr Problem – wir beraten Sie gerne!

---

**Schweizerische Isola-Werke**  
**CH- 4226 Breitenbach, Tel. 061 802121**

---

**Im Dienste der Elektro-Technik**



# Innenraum-Schaltanlagen benötigen Raum, und umbauter Raum ist teuer

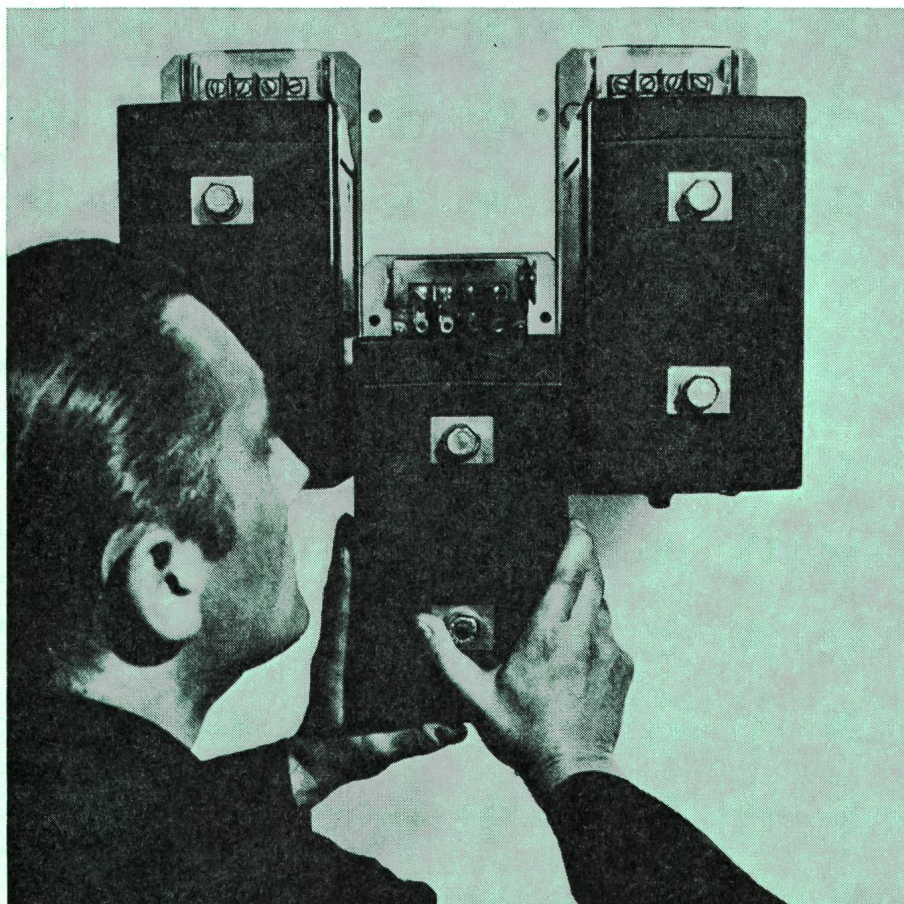

## Mit den giessharzisierten Messwandlern Bauform SYE hat AEG-TELEFUNKEN «Mass genommen»

Innenraum-Schaltanlagen benötigen oft einfach zuviel Raum. Deshalb entwickelte AEG-TELEFUNKEN giessharzisierte Mittelspannungs-Messwandler für Innenraum-Schaltanlagen in Schmalbauweise.

«Schmalbauweise», das bedeutet, dass z.B. bei 10-kV-Anlagen mit unseren SYE-Wandlern ein Phasenmittenabstand von nur 150 mm und eine Felderteilung von nur 550 mm erreichbar ist.

Primärnennströme bis zu 1200 A, primärseitige Umschaltbarkeit, Zweikern-Ausführung und die weiteren, auf die Praxis abgestimmten technischen Daten eröffnen vielseitige Einsatzmöglichkeiten.

Es versteht sich, dass eine derart wirtschaftliche Problemlösung wie die Bauform SYE vollkommen wartungsfrei ist und ohne grossen Montageaufwand in jeder beliebigen Lage eingebaut werden kann.

Prüfen Sie die Vorteile unserer Stromwandler. Auf Wunsch geben wir Ihnen gerne ausführliches Informationsmaterial.

Elektron AG  
Generalvertretung  
AEG-TELEFUNKEN  
Lavaterstrasse 67, 8027 Zürich  
Telefon 01 25 59 10

**AEG**

Giessharz-Stromwandler von  
AEG-TELEFUNKEN