

**Zeitschrift:** Bulletin des Schweizerischen Elektrotechnischen Vereins  
**Herausgeber:** Schweizerischer Elektrotechnischer Verein ; Verband Schweizerischer Elektrizitätswerke  
**Band:** 64 (1973)  
**Heft:** 8

## **Werbung**

### **Nutzungsbedingungen**

Die ETH-Bibliothek ist die Anbieterin der digitalisierten Zeitschriften. Sie besitzt keine Urheberrechte an den Zeitschriften und ist nicht verantwortlich für deren Inhalte. Die Rechte liegen in der Regel bei den Herausgebern beziehungsweise den externen Rechteinhabern. [Siehe Rechtliche Hinweise.](#)

### **Conditions d'utilisation**

L'ETH Library est le fournisseur des revues numérisées. Elle ne détient aucun droit d'auteur sur les revues et n'est pas responsable de leur contenu. En règle générale, les droits sont détenus par les éditeurs ou les détenteurs de droits externes. [Voir Informations légales.](#)

### **Terms of use**

The ETH Library is the provider of the digitised journals. It does not own any copyrights to the journals and is not responsible for their content. The rights usually lie with the publishers or the external rights holders. [See Legal notice.](#)

**Download PDF:** 16.03.2025

**ETH-Bibliothek Zürich, E-Periodica, <https://www.e-periodica.ch>**

## Endschalter Serie M 330

Schutzart P 54

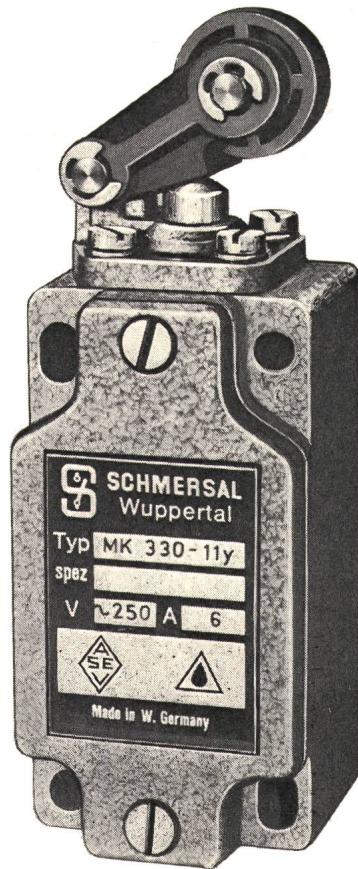

K. A. Schmersal & Co. Wuppertal

baut Tausende verschiedener Endschalter, vom kleinen Mikroschalter bis zum gussgekapselten Endschalter für 60 A. Das reichhaltige Programm umfasst auch berührungslose Magnetschalter, Schaltgeräte für den Aufzugsbau sowie Ex-Schalter und Programmschaltwerke. Mit SEV-Qualitätszeichen.

Die Präzisions-Endschalter der Typenreihe M 330 zeichnen sich durch eine besonders kompakte Bauweise aus. Das Anwendungsgebiet dieser Industrieschaltgeräte ist sehr umfassend und reicht je nach Ausführung vom normalen bis zum rauen Betrieb. Alle aussenliegenden Metallteile sind aus nichtrostendem Werkstoff gefertigt.

Der Schalteinsatz ist ein Sprungschalter (1 Schliesser/1 Öffner) mit 2 galvanisch voneinander getrennten Schaltbrücken mit Kontaktreibung und ist für 6A 250 V $\sim$  ausgelegt. Die mechanische Lebensdauer beträgt je nach Ausführung  $10^7$  bis  $3 \times 10^7$  Schaltungen.

Eine Vielzahl von Betätigungsorganen ermöglicht praktisch jede Anwendung.

# TRACO ZURICH

TRACO TRADING COMPANY LIMITED  
JENATSCHSTR. 1 8002 ZURICH TEL. 051 360711

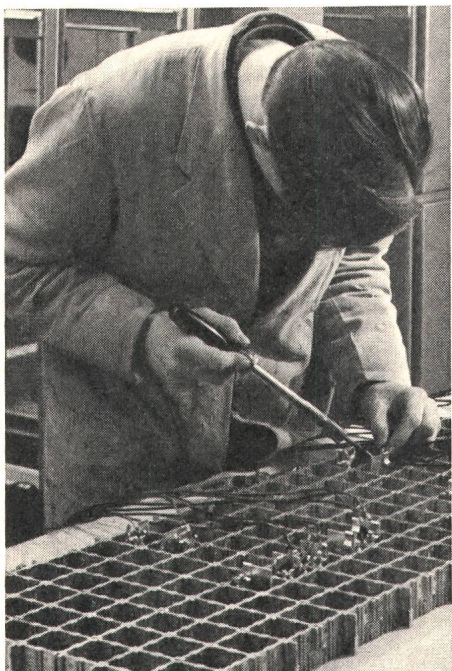
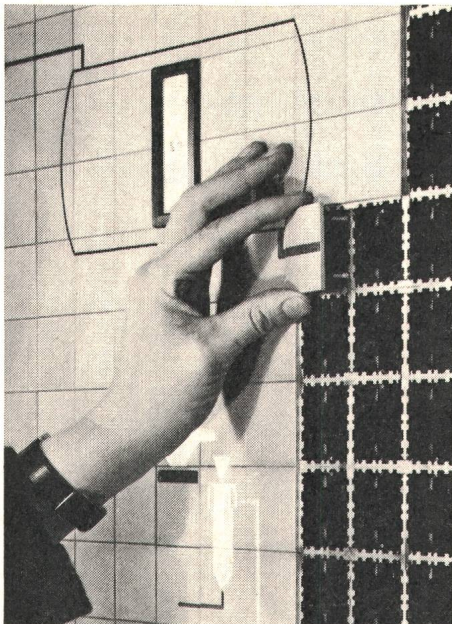

Übersichtlich symbolisiert durch

# SYNOPTICA

## Mosaik-Bausteintechnik Industrielle Anwendungen vom SYNOPTICA-System

Die folgenden Abbildungen von gelieferten Anlagen zeigen SYNOPTICA-Mosaikleuchtschaltbilder für viele Anwendungsbereiche der Industrie. Ein Grossteil der Lieferungen geht an die Firmen der Fördertechnik. Die übersichtliche Symbolik und die deutliche Signalisierung der Antriebe und Füllstandsanzeigen sind zwei wesentliche Merkmale unserer Mosaikbilder. Weitere Anwendungsgebiete für SYNOPTICA-Bilder sind unter anderem in der chemischen Industrie, im Schwermaschinenbau, in Kontrollräumen von Wasserwerken, Hafenverwaltungen, Strassenverkehrsämtern usw.

Überall dort bildet das SYNOPTICA-Mosaikbild die zentrale Leitstelle, von der aus man überwachen, steuern, regeln und ablesen kann.

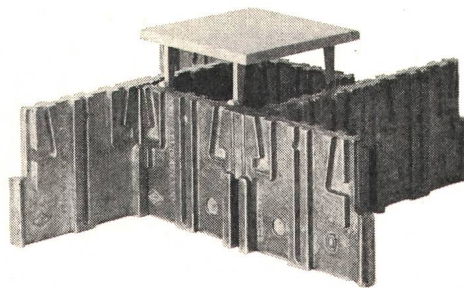

Die Standardbausteine aus Kunststoff haben die Abmessungen  $48 \times 48$  mm, sind 3 mm stark und werden in den Farben Hellgrau, Hellbeige, Hellblau und Hellgrün geliefert.

### Untenstehende Abbildung

Füllstandsanzeigen, Laufampen der Transportbänder, Stellungsanzeiger der Schieber, Betriebsanzeige der Motoren. Alle diese Informationen sind zentral auf untenstehendem Leuchtschaltbild für eine Futterfabrik zusammengefasst.

Aufbau eines SYNOPTICA-Mosaikbildes

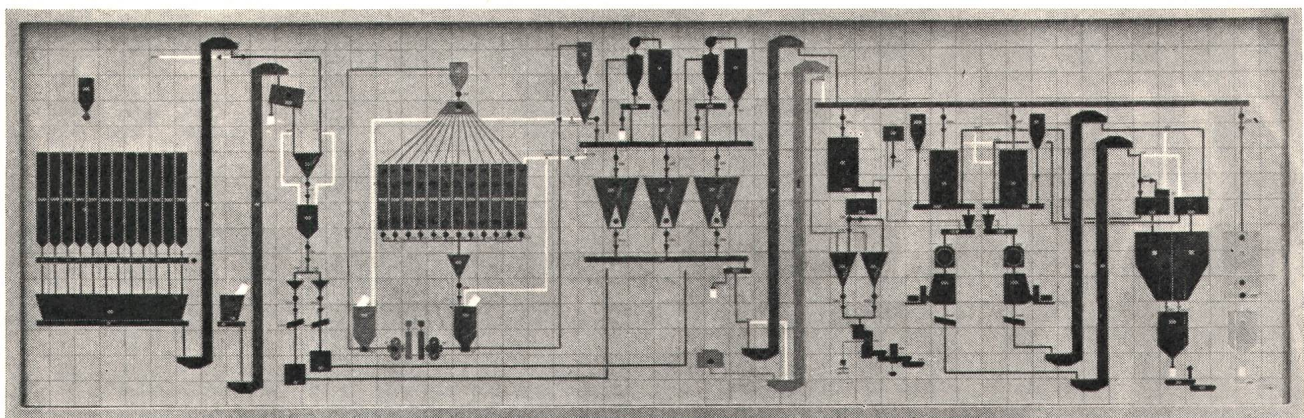

ELEKTRONIK

**DIDAMA & SEDLBAUER + CO**

CH-8134 Adliswil

Tobelhof 3

Telephon 01/91 36 51

# SAUEREISEN

SAUEREISEN-Zemente haften ausgezeichnet, isolieren gut und besitzen eine grosse mechanische Festigkeit. Sie eignen sich hervorragend zum **Abdecken von Widerständen**. Die Zemente lassen sich beliebig färben durch Zusatz von Metalloxyden.

SAUEREISEN-Zemente bieten Ihnen folgende **Vorteile:**

- anorganischer Aufbau
- einfach aufzubereiten und anzuwenden
- haften ausgezeichnet
- gutes elektrisches Isoliervermögen
- grosse mechanische Festigkeit
- hitzebeständig, teilweise bis 1650 °C
- formstabil
- chemisch neutral
- wasser-, öl- und säurefest
- unbeschränkt haltbar
- sofort lieferbar

**Weitere Anwendungsgebiete** für SAUEREISEN-Zemente **in der Elektrotechnik:**

- Montagen
- Abdichtungen
- Befestigen und Isolieren von stromführenden Drähten
- Elektrische Isolationen bei hohen Temperaturen

**Unser Verkaufsprogramm:**

**SAUEREISEN-Zemente** für:

- Silberwaren und Bestecke
- Montagearbeiten
- Elektrotechnik
- Feuerfeste Isolationen

**Beton und Mörtel** für:

- Säurefeste Anlagen

**Mörtel** für:

- Fundamente

## Müssen Sie Widerstände abdecken ?

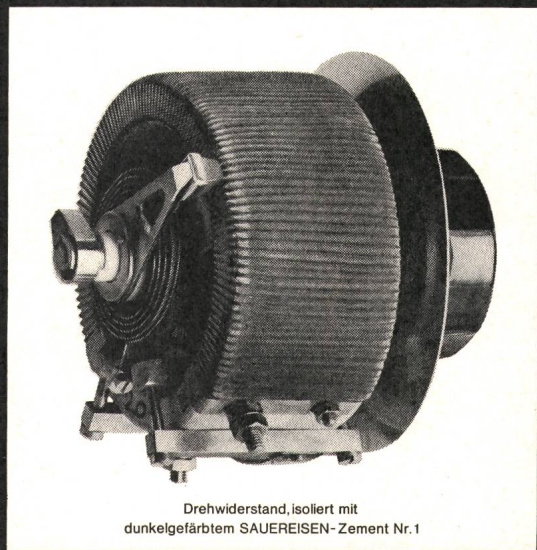

Drehwiderstand, isoliert mit  
dunkelgefärbtem SAUEREISEN-Zement Nr. 1

## Nehmen Sie SAUEREISEN – Zemente !

**SCHWEIZERISCHE ISOLA-WERKE, 4226 Breitenbach SO**

Telefon (061) 80 21 21

Telex 62 479

Generalvertretung für Europa der Sauereisen Cements Company, Pittsburgh/Pennsylvania/USA



## ÜBERGANGSSTÜCKE MIT PROFIL- GUMMIRINGEN

In kombinierten  
SYMALEN/SYMADUR-  
Kabelschutz-Rohr-  
anlagen als Verbindung  
der unterschiedlichen  
Rohr-Aussendurch-  
messer gleicher Nenn-  
weiten.



AG  
FÜR SYNTHETISCHE  
PRODUKTE

Bahnhofstr. 30  
8022 Zürich  
Verkauf Elektro:  
Tel. 01/27 21 34

# Günstige Anschaffungspreise sind nicht selbstverständlich\*

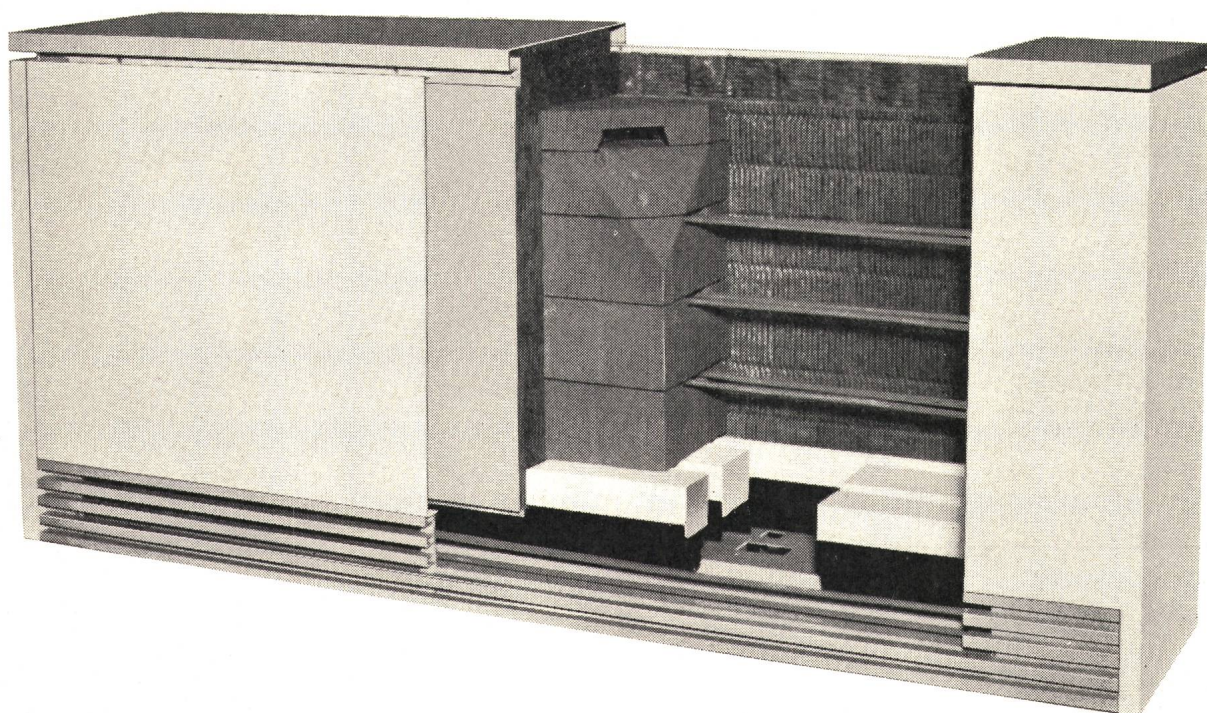

**W**ir wollen zu vernünftigen Preisen viel bieten – technische Perfektion und langjährige Erfahrung. Die wertvolle Erfahrung verkaufen wir nicht, sie gehört dazu!

**D**er Käufer, der Angebot und Leistung vergleicht, wird Forster-Kunde. Zum vernünftigen Preis gehört noch die Forster-Mehrleistung: Geringe Bautiefe – 27 cm – auch bei Geräten von 4-8 kW, serienmäßige Tageszusatzheizung und Restwärmemessung, einfache Konstruktion = einfache und billige Montage.

**F**orster-Fachleute klären für Sie kostenlos die Einsatzmöglichkeiten ab, führen die Wärmebedarfsrechnung aus und erstellen die Offerte.

\* bei Forster-Elektrospeicherheizgeräten schon

Käufer, die vergleichen, werden Forster-Kunden

**forster**

Aktiengesellschaft Hermann Forster  
Unternehmensbereich Elektroheizungen  
9320 Arbon  
Telefon 071 46 91 91

Auch ich möchte vergleichen. Liefern Sie mir zusätzliche Informationen.

- Techn. Unterlagen
- Preisliste
- Persönlicher Besuch
- Information unseres Personals

Absender: \_\_\_\_\_  
 \_\_\_\_\_  
 \_\_\_\_\_



# Normgehäuse

Der GUTOR-Normschrank ist 2,07 m hoch und in verschiedenen Tiefen und Feldbreiten auch in staubgeschützter Ausführung lieferbar.

Der Norm-Kleinschrank wird in beliebigen Abmessungen (mit fest verschweisster Zarge) hergestellt. Auf Wunsch wird er staubgeschützt oder schwadensicher ausgeführt.

Mit dem bewährten Montagesystem können in alle unsere Normgehäuse Montageroste rationell und zweckmässig eingebaut werden.

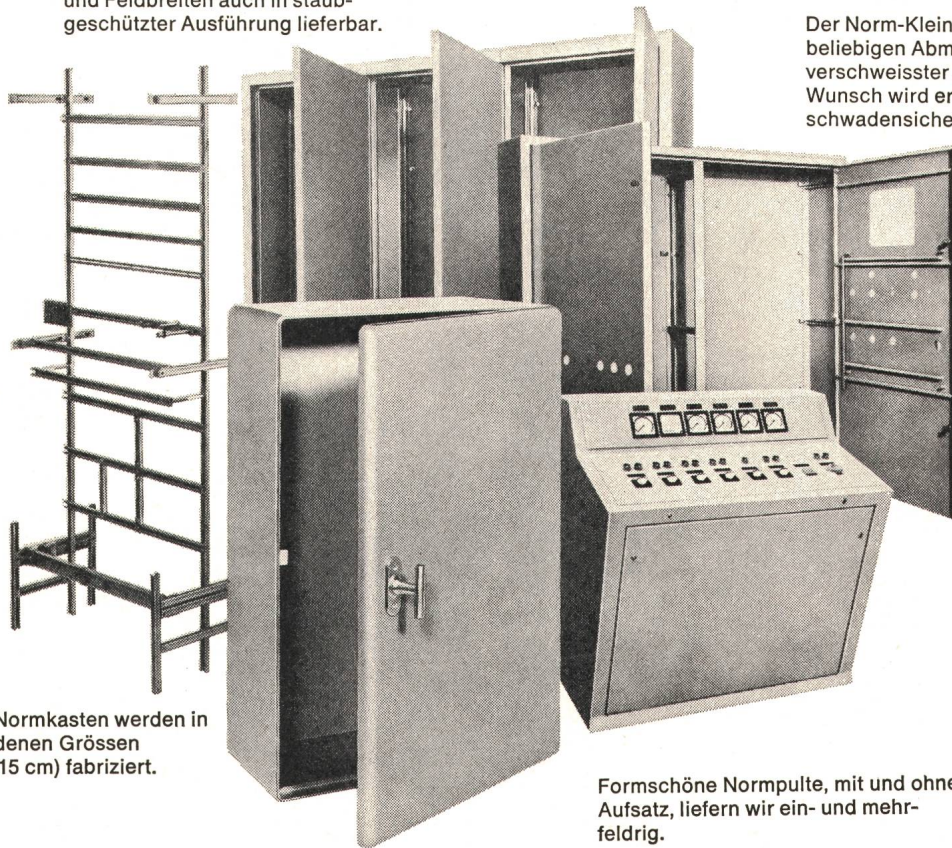

Die GUTOR-Normkasten werden in 400 verschiedenen Grössen (ab  $20 \times 20 \times 15$  cm) fabriziert.

Formschöne Normpulte, mit und ohne Aufsatz, liefern wir ein- und mehrfeldrig.

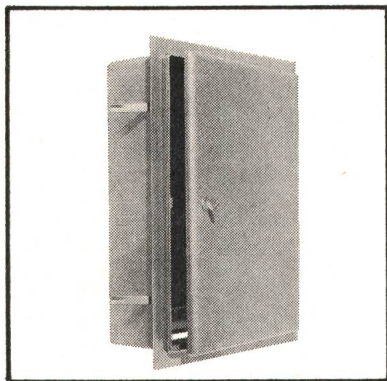

Die Halbversenk-Kasten sind in den gleichen Grössen wie die Normkasten ebenfalls kurzfristig lieferbar.

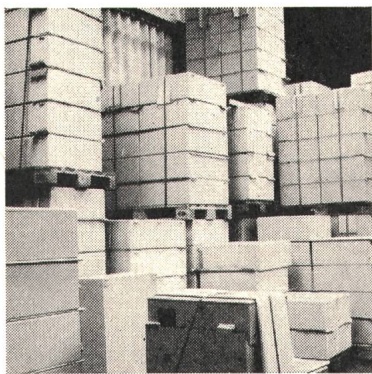

Viele Kastengrössen aus unserem Normprogramm sind ab Lager lieferbar.

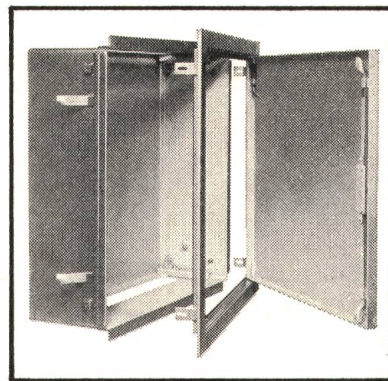

Unterputz-Kasten für elektrische Verteilungen, Hausanschlüsse usw., liefern wir in verschiedenen Abmessungen ab Lager.

Verlangen Sie unsere Unterlagen!



GUTOR AG  
CH-5430 Wettingen Telefon 056/262525  
Industrie-Elektronik/Norm-Stahlprodukte/Transformatoren

# Alle drei neuen Hotels in Zürich wählten den Schalter mit der präzisen Führung

den XAMAX-Druckknopfschalter – weil er mehr Sicherheit garantiert, weil sein modernes Design dem heutigen Geschmacksempfinden entspricht und last but not least – weil er nicht mehr kostet als die üblichen Wippschalter.

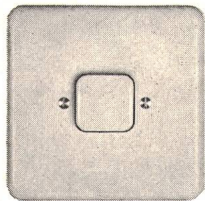

Wir sind stolz darauf, dass sich alle drei Bauherren der neuen Top-Hotels von Zürich für unseren Druckknopfschalter entschieden haben.

Drei Hotels mit zusammen über 1500 Zimmern. Tagtäglich tausend und mehr Gäste aus aller Welt. Anspruchsvolle Gäste. Tagtäglich geht in tausend und mehr Zimmern das Licht an. In Nr. 312 z. B. drückt an diesem Abend eine hübsche Miss Lindgren aus Stockholm auf den Knopf des XAMAX-Schalters. Etwas weniger sanft drückt am nächsten Abend bereits Monsieur

Bonjour, ein Boxtrainer aus Toronto, auf den selben Knopf. In 420 spielen die Kinder von Mr. & Mrs. J. Smith aus New York mit den Knöpfen der Lichtschalter. Auch Signor Monticelli in 422 nebenan drückt auf den XAMAX-Knopf, weil er Licht braucht, um den Kongressbericht für morgen zu studieren.



Überall sicheres Licht, das ebenso zum guten Wohnklima gehört wie ein weiches Bett oder die Möglichkeit, ein heisses Bad zu nehmen. Deshalb meinen wir, dass Schalter nicht einfach Schalter sind. Das beweist jeder XAMAX-Druckknopfschalter. Seine unverwüstliche Konstruktion und die präzise Knopfführung prädestinieren ihn für den Hotelbetrieb. Für Betriebe also, deren Einrichtungen tagtäglich in ungewöhnlichem Mass strapaziert werden, wo Detailprobleme schon bei der Planung optimal gelöst werden müssen und wo nur der Leistungsfähigste sich behaupten kann.



Unser Druckknopfschalter hat den Markt erobert: Man spricht von ihm. Übrigens: das XAMAX-Sortiment für Elektro-Installationsmaterial umfasst auch Steckdosen, Kombinationen, Sicherungselemente, Leitungsschutzschalter, Kleinverteiler und was sonst noch zu einem umfassenden Programm gehört.

Die Abteilung Schalttafelbau hilft Ihnen «grössere» Probleme lösen. Sie ist in der Lage, die Planung Ihren Bedürfnissen entsprechend optimal zu verwirklichen und Anlagen in jeder gewünschten Form und Grösse zu bauen – ob es sich nun um



Steuerschranke für Sanitär- und Lüftungsanlagen im Hotel Zürich

Zähler- und Sicherungsverteilungen handelt oder um Verteilanlagen oder um Kommando- und Steuerschranke.

Die Abteilung Kondensatoren setzt sich für eine Verbesserung des Leistungsfaktors Ihrer elektrischen Anlagen ein und hilft Ihnen Kosten sparen für Blindenergie. Es lohnt sich auf jeden Fall, sich von unseren Fachleuten unverbindlich beraten zu lassen.

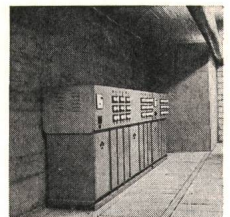

Vollautomatische Blindleistungskompensation für Normal- und Notnetz, total 450 kVar, im Hotel International

Unsere tausendfach erprobten elektronischen Automaten beweisen immer wieder: XAMAX ist gleichbedeutend mit technischem Fortschritt.

## xamax

 Birchstrasse 210 CH-8050 Zürich  
Telefon 01 46 64 84



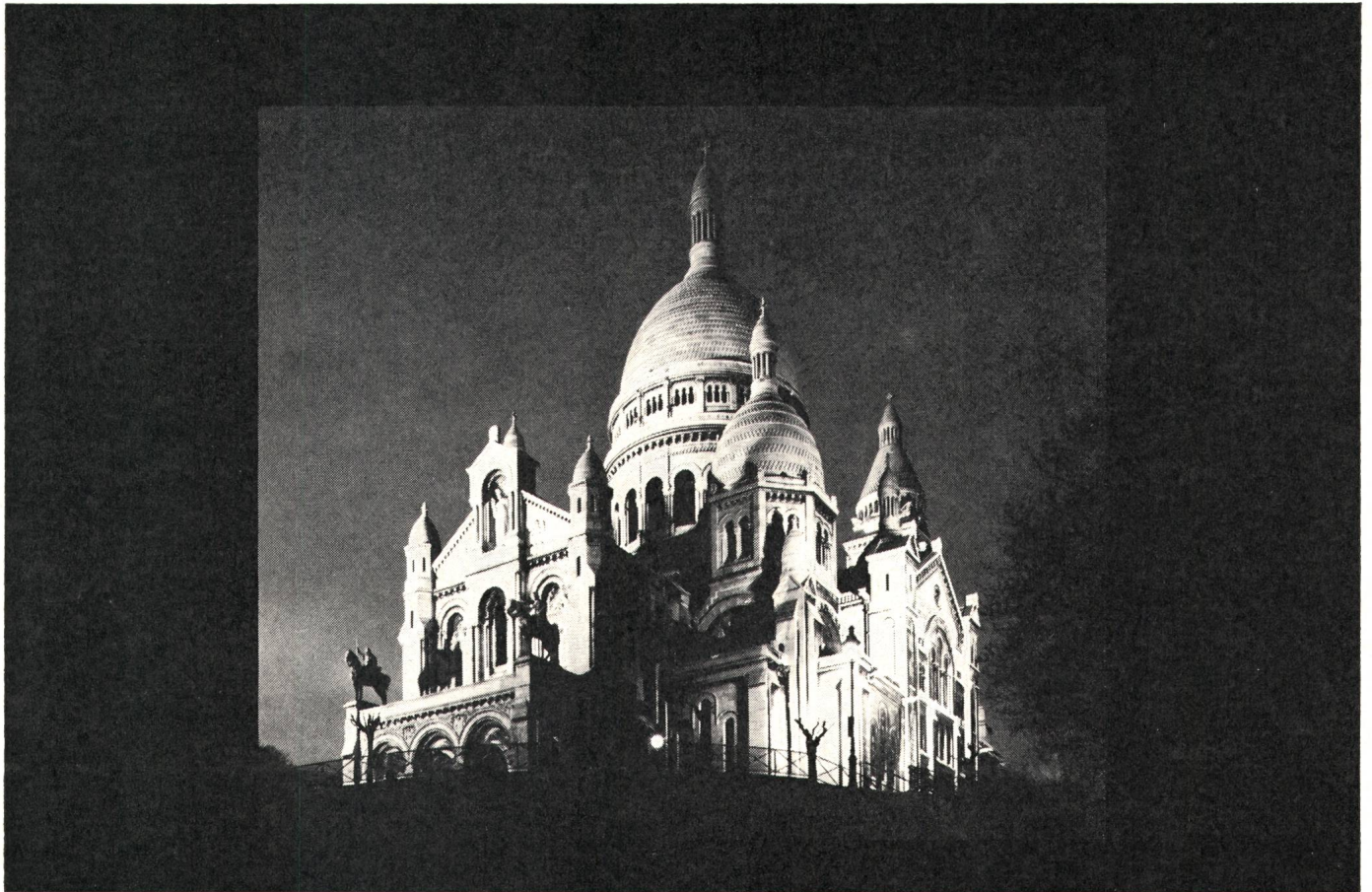

# SACRÉ-CŒUR IST JETZT 24 STUNDEN LANG EINE SEHENSWÜRDIGKEIT.

Sacré-Cœur, die Kirche des Heiligen Herzens, erhebt sich – weithin sichtbar – auf dem Pariser Hügel Montmartre. Besonders eindrucksvoll ist ihr Anblick in der Nacht, wenn das marmorne Weiss ihrer Dome und Kuppeln sich im Schein einer ganzen Kette von G-E Quartzline-Halogenlampen leuchtend vom Dunkel des Himmels abhebt.

Quartzline-Lampen geben wärmeres, weisseres Licht als andere Glühlampen. Doch das ist nicht ihr einziger Vorzug. Ihr Lichtstrom ist höher als derjenige aller anderen Lampen in Birnenform. Und ihre Lebensdauer beträgt das Doppelte (ja fast das Dreifache, wenn man Lumenstunden rechnet) von gewöhnlichen Lampen mit gleicher Wattzahl.

Mehr noch: Quartzline-Lampen leuchten auch auf die Dauer hell, weil sie sauberer bleiben. Denn der Joddampf (bei gewissen Lampen ist es Bromdampf) verhindert, dass Wolfram-Teilchen des Leuchtfadens sich an der Glaswand ansetzen und sie trüben können. Er führt diese Teilchen zum Leuchtfaden zurück.

Dieser Prozess dauert während der ganzen langen Lebensdauer einer Quartzline-Lampe an. Und weil die Lebensdauer soviel länger ist, verringern sich die Kosten für den Lampenersatz ganz erheblich. Die Quartzline-Lampe mit ihrer Qualität ist nur eine der vielen Ursachen, warum man sich auf der ganzen Welt bei Beleuchtungsfragen an General Electric hält.

Wenden Sie sich für General Electric Quartzline-Lampen an Ihren G-E Lampenlieferanten. Oder schreiben Sie an: International General Electric, 21, rue du Rhône, 1204 Genf.

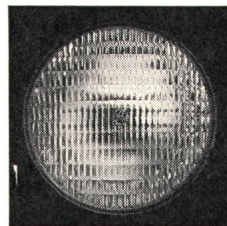

Der grösste Lampenhersteller der Welt

**GENERAL**  **ELECTRIC**

# Auf der Schau der Leistungen die Schau der Grenzleistungen

Wer heute Transformatoren braucht, der fragt nach neuen Ideen und einem zuverlässigen Partner:

Die Trafo-Union stellt neue Grenzleistungen in Dienst. Sie liefert Transformatoren für die höchsten Übertragungsspannungen. Wer die Grenzen von gestern aufhebt, dringt zu neuen Dimensionen vor, zur Beherrschung größerer Kräfte und Gewichte, erschließt neue Anwendungsgebiete für Aufgaben von heute und Erfordernisse von morgen.

Die Trafo-Union, das ist das größte deutsche *Entwicklungspotential* für Transformatoren. Lizenznehmer in vielen Teilen der Welt profitieren davon.

Die Trafo-Union, das sind die modernsten deutschen *Prüfanlagen* für Transformatoren.

Die Trafo-Union, das ist die laufende Produkt-Innovation in der Einzelfertigung von *Großtransformatoren*, das ist das ausgereifte Serienangebot für *Verteilungstransformatoren*.

Die Trafo-Union, das ist die komplette Angebotspalette für Sie, vom *Stufenschalter* bis zum *HGÜ-Transformator*.

Die Trafo-Union, das ist der Name für technische Spitzenleistungen auch im Detail, das reicht vom *Thyristorschalter* für *Lokomotivtrafos* bis zur Beherrschung der Alufolientechnik bei *GEAFOL-Trafos*.

Die Trafo-Union, das ist *Ihr Partner* am deutschen und internationalen Markt, überzeugen Sie sich von der Leistungsfähigkeit der Trafo-Union.

Elektron AG, Generalvertretung  
AEG-TELEFUNKEN  
Lavaterstraße 67, 8027 Zürich,  
Telefon 01/25 59 10

.....  
: **Hannover Messe 1973** :  
: **Thema: Leistungsgrenzen bei** :  
: **Transformatoren** :  
: **Pavillon 14/24** :  
: **zwischen Halle 11 und 12** :  
.....

Trafo-Union

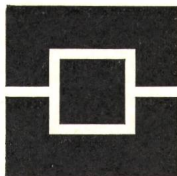

Eine Gründung der AEG-Gruppe  
und des Hauses SIEMENS

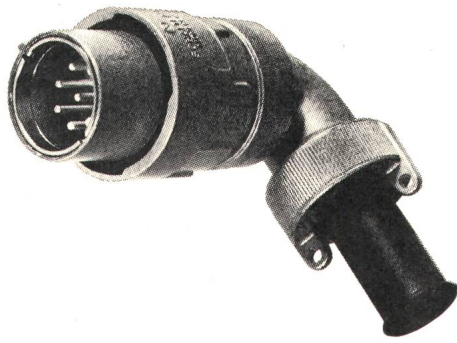

**Steckverbindungen**  
– bewährt  
– vielseitig  
– zuverlässig



Seit vielen Jahren in der Industrie und der Energie-Verteilung eingeführt. In mannigfaltigen, schwierigen Einsätzen bestens bewährt. Grosse Auswahl in verschiedenen Polzahlen, Anwendung bis 380 V. 4 Gehäusegrössen, alle mit Bajonett-Verschluss, für ortsfeste und fliegende Verbindungen. Prospekt Baureihe G verlangen.

Spezielle Ausführungen für Übermittlungs- und Militärgeräte, gedruckte Schaltungen und Einschub-Einheiten nach MIL-Spec.

Rufen Sie uns an, wir beraten Sie gerne.

**J. E. PETER** Industrievertretungen  
Chilestieg 26 8153 Rümlang Tel. 01 / 81 77 888

# Die Vorteile einer Elektro-Heizung von Star Unity liegen auf der Hand.

**1.**

## Massive Baukostensenkung.

Star Unity Nachtstromspeicher- und Direktheizgeräte zeichnen sich durch einfache Montage aus. Herkömmliche Heizinstalltionen entfallen, einfache Elektroinstalltionen sind erforderlich.



**2.**

## Günstige Betriebskosten.

Star Unity Speicherheizelemente speichern ihre Wärme bei Nacht (Niedertarif) und geben ihre Heizleistung bei Tag ab.

Immer mehr fortschrittlich denkende Bauherren erkennen die entscheidenden Vorteile einer Elektro-Heizung von Star Unity AG. Unterbreiten Sie uns Ihre Heizprobleme, wir beraten Sie gerne.

**Star Unity AG**, Fabrik el. Apparate  
Büro u. Fabrikation: 8804 Au ZH, Tel. 01 75 04 04

**3.**

## Minimaler Unterhalt.

Star Unity Heizelemente sind am Stromnetz angeschlossen. Sie müssen lediglich die gewünschten Raumtemperaturen einstellen, alles andere besorgt die Automatik.



# Neue Schalenbauweise mit Durethan realisiert

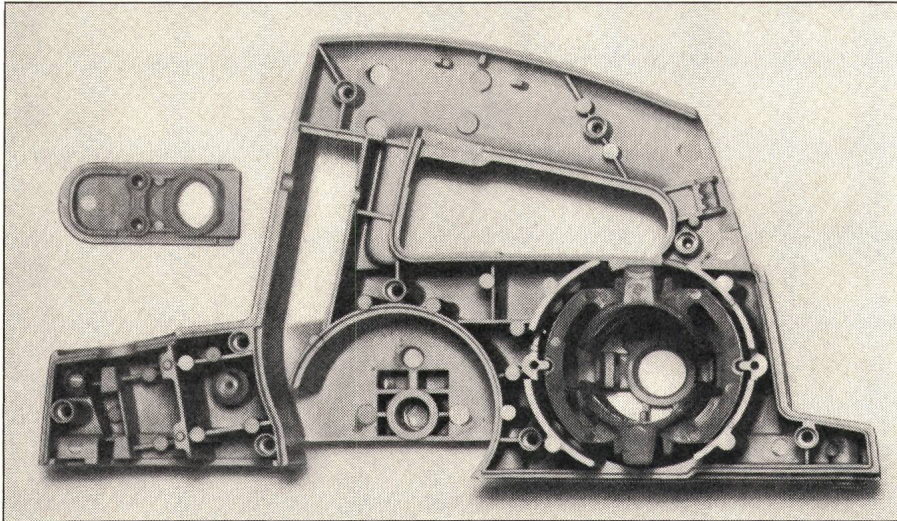

Reich, Nürtingen, gestaltet die „Holz-Her“-Produktion von Handkreissägen und Handhobelmaschinen rationeller und wirtschaftlicher durch Einsatz von ©Durethan BKV.

Ein Blick in die Gehäusehälften zeigt die konstruktiven Möglichkeiten, die der Werkstoff bietet.

Durethan BKV ist tragendes Element und schützende Hülle zugleich für Antriebsaggregat und Arbeitsblock.

Dieser Bayer-Chemiewerkstoff zeichnet sich aus durch dynamische Belastbarkeit, Schlagzähigkeit, Abrieb- und Verschleißfestigkeit. Daneben waren Maßhaltigkeit, Formbeständigkeit, hohe

Steifigkeit, Härte und die hervorragenden Isoliereigenschaften bestimmend für die Wahl des Werkstoffes. Die Summe dieser Materialeigenschaften ermöglicht neue Wege im Motorenbau.



## Nr. KL 280 B

Bitte senden Sie diesen Gutschein auf einem Firmenbogen an:

Aktiengesellschaft vormals Emil Vogel, Abt. KL, Postfach, 8032 Zürich

- Wir bitten um Zusendung des Durethan-Prospektes.
- Wir bitten um Ihre technische Beratung bei folgendem Problem:

---

---

---

---

**Bayer**

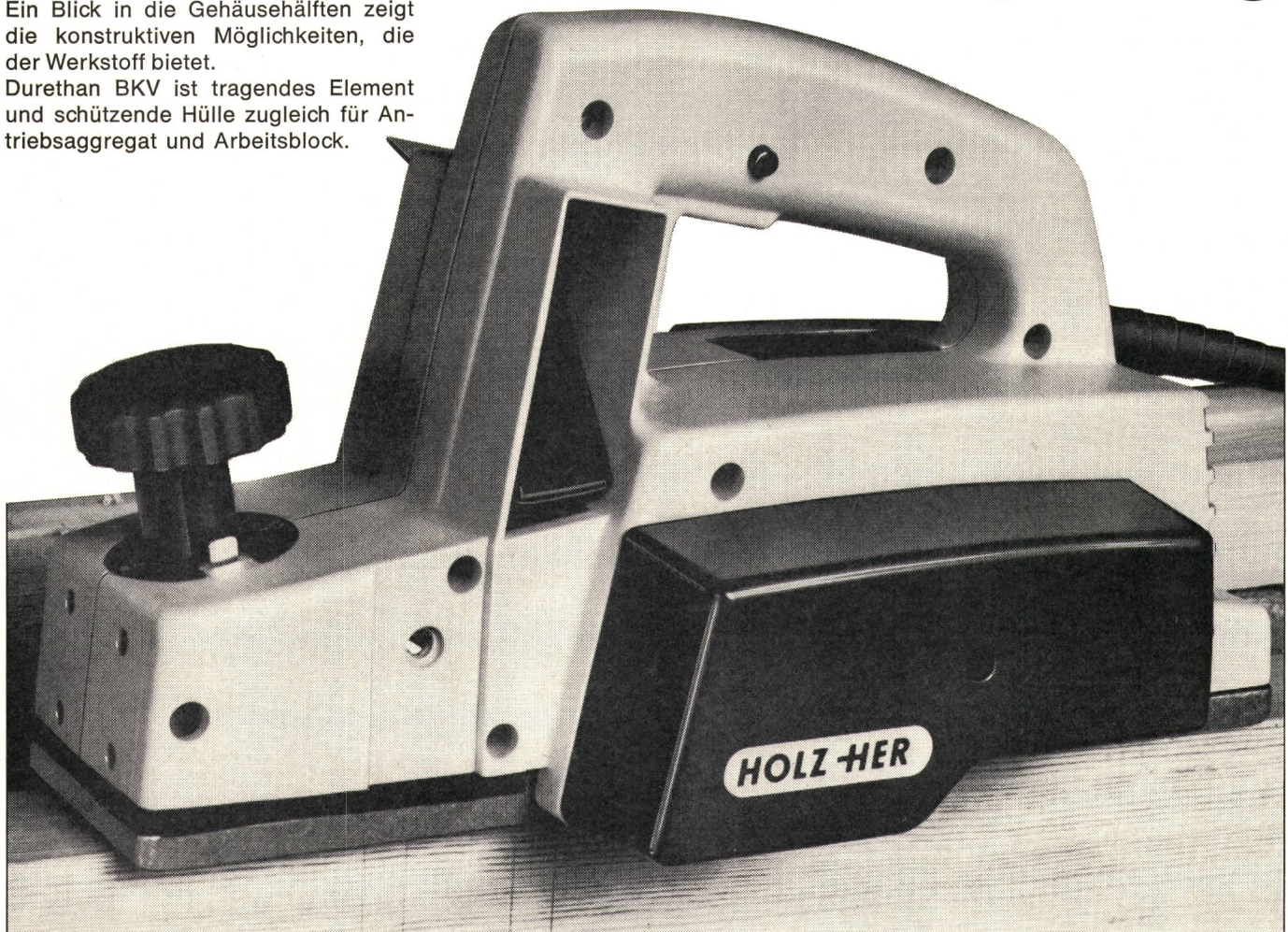

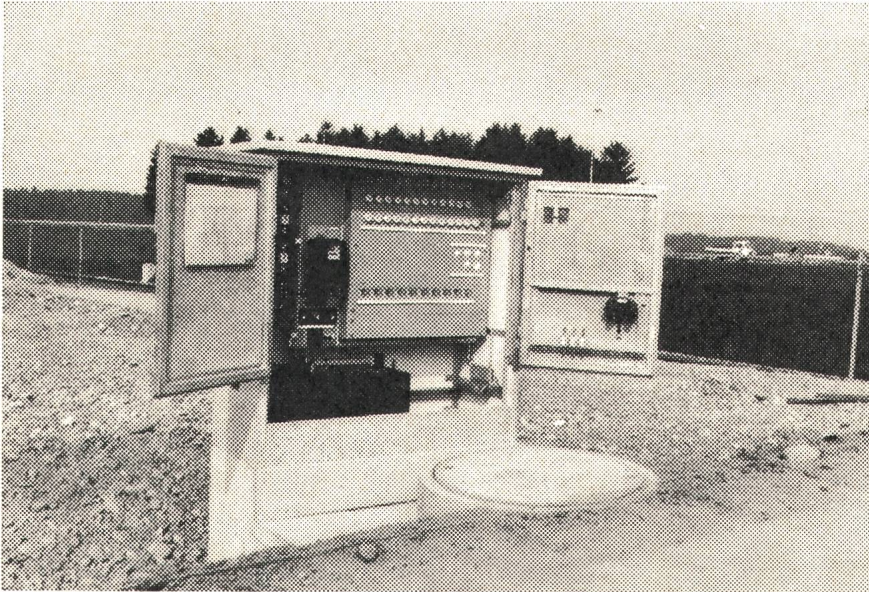

Wir fabrizieren und liefern:

**Kabelverteilkabinen in 5 verschiedenen Grössen  
in Kunststein geschliffen oder  
in Waschbeton**

**Fertigfundamente passend zu  
allen Typen**

**Transformatorstationen  
bis 2 x 630 kVA  
in Kunststein geschliffen,  
Waschbeton und Sichtbeton**

**Fertigfundamente für Klein-  
stationen**

**Innenraum- und Kompakt-  
anlagen, Normzellen  
Schalttafelbau, Erdungs-  
anlagen**

Verlangen Sie Offerten,  
Prospekte oder Besuch.

**Elektrobau I. HUSER 9501 BUSSWIL** bei Sirmach TG  
Tel. 073 / 22 71 71

## Seit 20 Jahren hört man nichts vom Feller-Wippenschalter. Es sei denn, er fehle.

Der Feller-Wippenschalter wurde vor mehr  
als 20 Jahren konstruiert.

Seither hört man nichts von ihm, dem Leisen.  
Und nichts über ihn, den Langlebigen und Sichern. Weder in Spitälern  
noch in Büros oder Wohnungen. Weder von Ingenieuren noch  
von Architekten, noch von Elektro-Installateuren.

Der Feller-Wippenschalter hält nach wie vor  
seine führende Marktstellung.

Das ist das Resultat des bewährten Feller-  
Prinzips: ständige Weiterentwicklung, Qualitätsarbeit, umfassendes  
Programm und modernes Design.

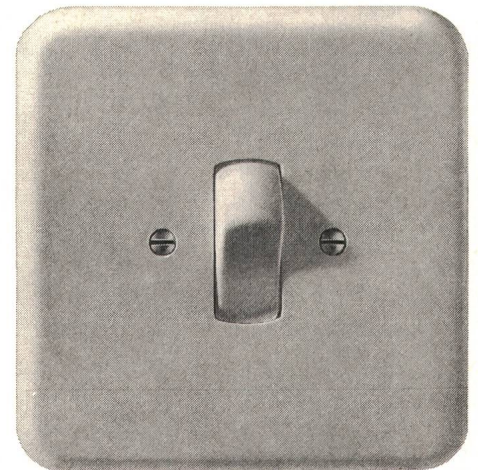

Adolf Feller AG, 8810 Horgen, Fabrik elektrischer Apparate, Telefon 01 725 65 65



**ein Name und ein Prinzip für die Praxis**

# PANDUIT

## Kabelbinder STA-STRAP®

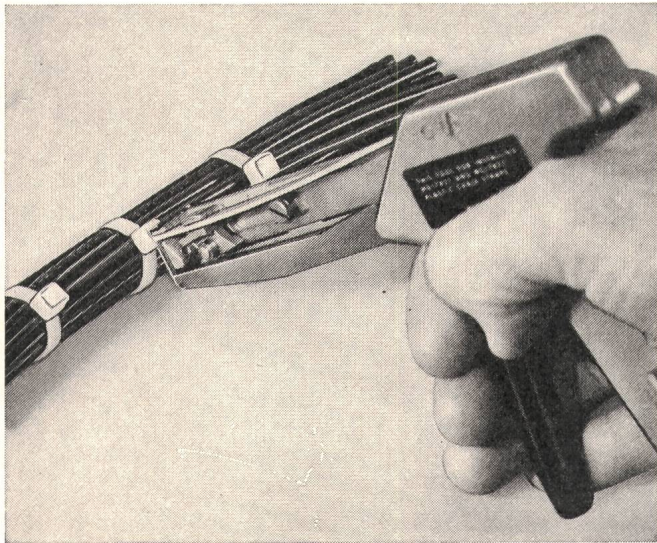

- ▶ Patentierter Selbstverschluss, ohne Metallzungen; kein Verdrehen notwendig
- ▶ Nylon-Zytel 6/6 für Betriebstemp. -40° bis +85° C
- ▶ MIL- und NASA-geprüft
- ▶ Lösbar vor endgültigem Spannen (für Kabeltausch oder nachträgliches Einziehen)
- ▶ Saubere, schnelle Verdrahtung von Hand oder mit Panduit-Montagewerkzeug (gleichmässige, voreingestellte Spannung)

Type	Kabelbaum max. Ø mm	Zugfestigkeit kp	Abmessungen mm	Form
SST1M-	20	8	2,4 x 102	
SST1,5M-	30	8	2,4 x 140	
SST1,5I-	30	15	3,4 x 140	
SST2S-	45	22	4,5 x 172	
SST3I-	75	15	3,4 x 280	
SST3S-	75	22	4,5 x 280	
SST4S-	100	22	4,5 x 380	
SST4H-	100	57	7,6 x 376	
SST8H-	200	57	7,6 x 700	
SSC2S-	45	22	4,5 x 187	
SSC4S-	100	22	4,5 x 395	
SSC4H-	100	57	7,6 x 390	
SSM2S-	45	22	4,5 x 172	
SSM4S-	100	22	4,5 x 380	

- ▶ Komplettes Programm von Panduit-Montagezubehör
- ▶ Einsparungen bis 40% des bisherigen Aufwandes
- ▶ Grossmengen ab Lager Zürich lieferbar
- ▶ Verlangen Sie Preisliste, Prospekte und Muster

## Interelectronic

Interelectronic E. Oertli, Kirchenweg 5  
8032 Zürich, Tel. 051/34 84 47

# Licht

zur rechten Zeit  
mit dem  
Dämmerungs-  
schalter DS 30

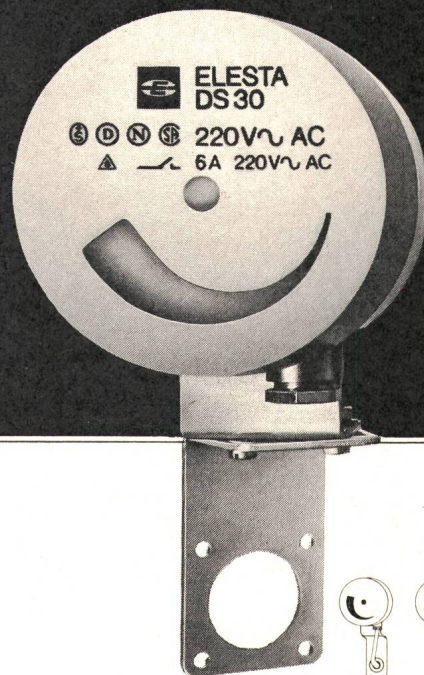

Montage

Einfache Montage

- auf Wände und Dächer
- an Maste usw.
- leichtes Einstellen und optische Anzeige des Schaltzeitpunktes

Anwendung

Automatisches Ein- und Ausschalten der verschiedensten Beleuchtungen

- auf Strassen und Plätzen
- in Treppenhäusern, Arbeitsräumen, Schaufenstern
- für Leuchtreklamen, Verkaufsautomaten usw.

Der Elesta Dämmerungsschalter ist

- stromsparend
- zuverlässig und betriebssicher
- wartungsfrei

Verlangen Sie ausführliche Unterlagen.



Schweiz

Elesta AG Elektronik  
Telefon 085 / 9 25 55

CH - 7310 Bad Ragaz  
Telex 74 298

Deutschland

Elesta GmbH Elektronik  
Gottlieb-Daimler-Strasse 1

D-775 Konstanz a. B.  
Telefon 07531 / 65091  
Telex 07 33 303

Oesterreich

Elesta Elektronik GesmbH  
Marktgasse 5

6800 Feldkirch/Vibg  
Telefon 05522-3434

Der korrosions-  
beständige Boiler.  
Innen doppelt  
vakuumemalliert.  
5 Jahre Fabrik-  
garantie - auch bei  
aggressivem Wasser!

A/F

Zent AG Bern  
3072 Ostermundigen  
031 511411

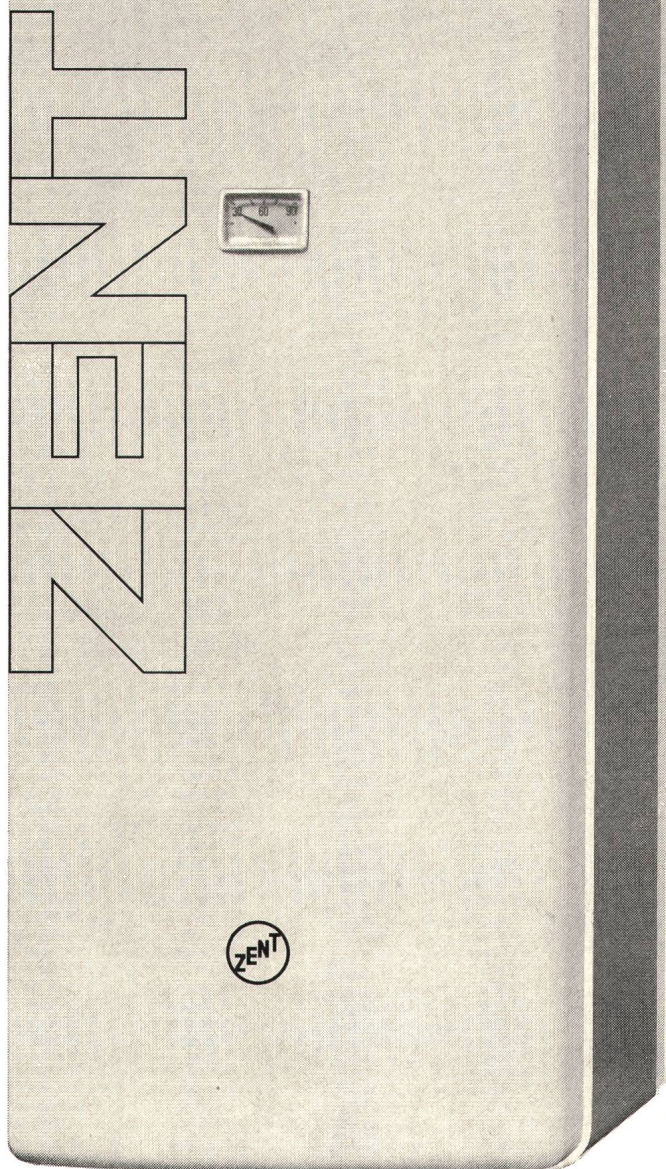

**R&S**

## Niederspannungs- Stromwandler

lieferbar  
ab Lager

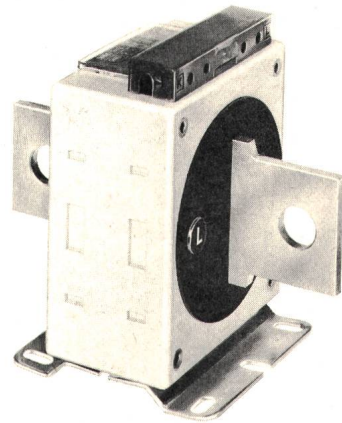

LISTE 103

127

Systemfähige Stromwandler	50-1200 A
Kleinwandler	5-1200 A
Lochwandler	50- 600 A
Systemfähige Schienen-Stromw.	1000-4000 A
Kabelwandler umklappbar	200- 600 A
Zangenwandler für Tribloc	400- 600 A
Summenwandler	5+5+5/5 A

**RAUSCHER & STOECKLIN AG, SISSACH**

Fabrik elektrischer Apparate und Transformatoren

## Neuberger Instrumente nach Mass

(Serie PkD-3)

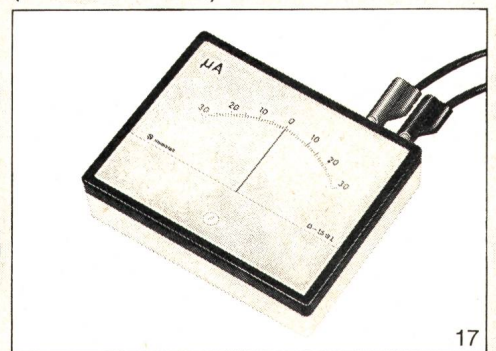

17

Ein Messgerät in schlagfestem Kunststoffgehäuse.  
114×92×36 mm, mit einem **von Ihnen gewählten**  
**Messbereich** zwischen 10 µA und 6 A oder 10 mV  
und 600 V.

Nullpunkt an einer beliebigen Stelle der Skala.  
Für Anschluss an externen Nebenwiderstand oder  
Stromwandler.

Lassen Sie sich IHR Instrument offerieren!

**NEUBERGER — fortschrittliche Messtechnik**  
Nähere Auskunft durch die schweiz. Generalvertretung:  
**TELION AG 8047 Zürich Telefon 01/549911**

Als Ergänzung zu den bewährten WOERTZ-Schnellverlegern für Kabel oder Rohre mit  $\varnothing$  12-80 mm auf Profilschienen 15x29 mm bzw. 18x32 mm

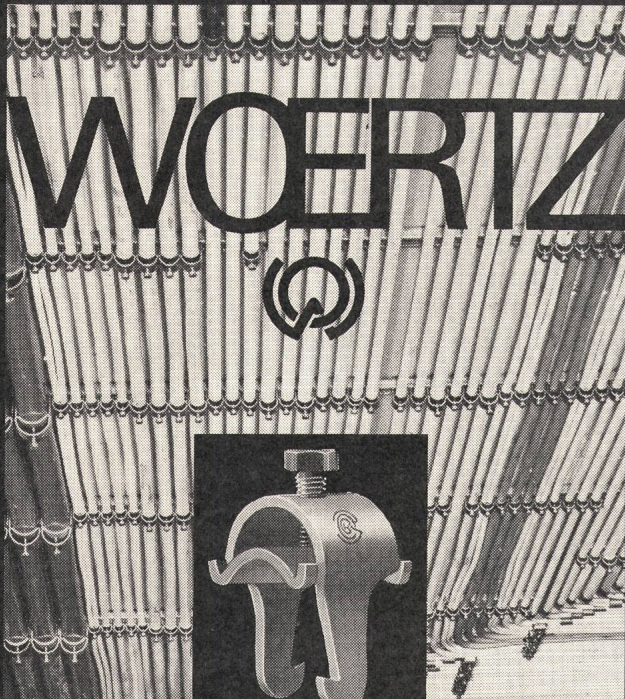

nun auch  
**Klein-Schnellverleger**  
für 1-, 2- und 3-stöckige Montage

von Rohren und Kabeln mit  $\varnothing$  6-20 mm auf Profilschienen 12x22 mm mit Unterlagen und Zwischenlagen aus Nylon. Insgesamt 12 neue Schnellverleger zu Ihrer Auswahl, zu Ihrer Arbeitserleichterung. Verlangen Sie Unterlagen und Preisofferte.

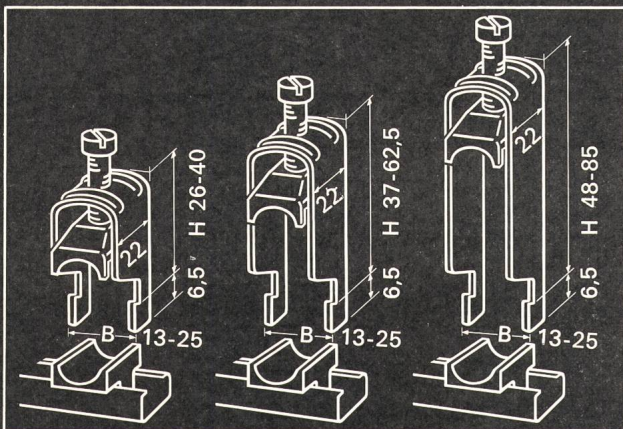

**OSKAR WOERTZ BASEL**

Fabrik elektrotechnischer Artikel CH-4002 Basel  
Eulerstrasse 55 Telefon 061 23 45 30 Telex 63179

**Galvo-Verstärker 5211**  
**neu!**

**"Messen—ohne Rechnen"**  
(eine neue Bedienungsphilosophie)

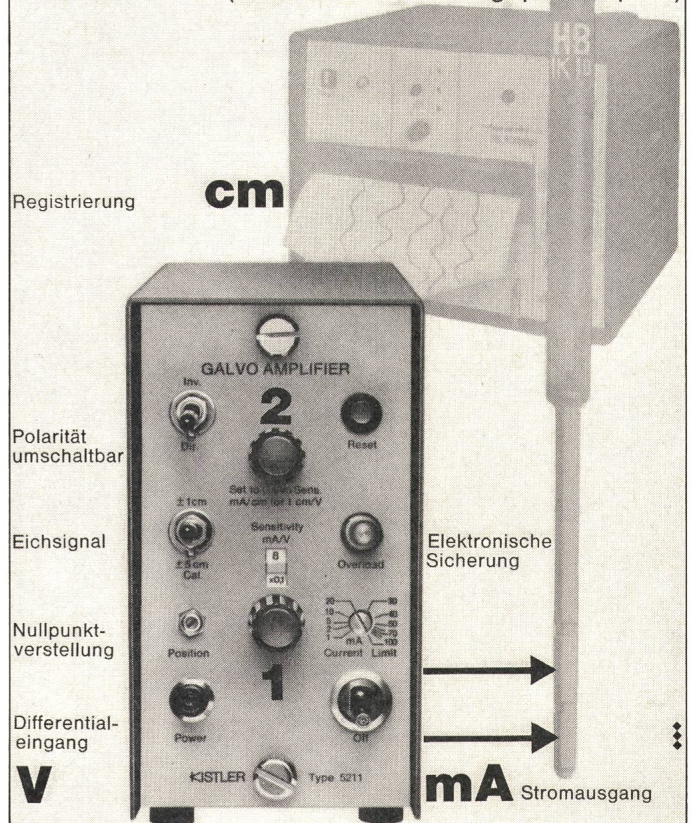

**Kein Rechnen**

Jedes Galvanometer-Registriergerät wird mit dem neuen Galvo-Verstärker 5211 zum kalibrierten Registriergerät. Dank der neuen Philosophie ist die Bedienung äusserst einfach:

Empfindlichkeit einstellen

Die Galvanometerempfindlichkeit wird am Verstärker eingestellt (1, 2) — damit ist das Registriergerät auf 1 Volt/cm grob abgeglichen.

Eichtaste drücken

Anhand des Eichsignals wird genau auf 1 Volt/cm justiert.

**Messen**

ohne Rechnen, ohne komplizierte Anpassungen.

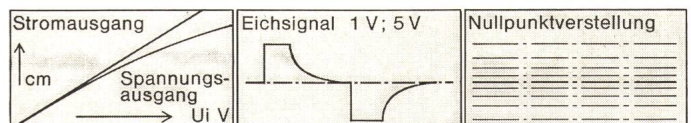

Elektronische Sicherung

Die zwischen 1 und 100 mA einstellbare elektronische Sicherung bietet einen absoluten Schutz für das Registriergalvanometer.

Stromausgang

Dank dem eingepprägten Ausgangsstrom (bis 100 mA eff.) ist die Proportionalität zwischen Eingangsspannung und Auslenkung gewährleistet.

Piezo-Messtechnik für die Messung dynamischer und quasistatischer mechanischer Grössen

Quarkristall-Druckaufnehmer  
Quarkristall-Kraftaufnehmer  
Quarkristall-Beschleunigungsaufnehmer  
Ladungsverstärker, Galvo-Verstärker  
Zubehörräte für piezoelektrische Messanlagen

Verlangen Sie ausführliche Unterlagen



**KISTLER**

Kistler Instrumente AG  
CH-8408 Winterthur/Schweiz  
Eulachstrasse 22  
Telefon 052-25 28 21 Telex 76 458



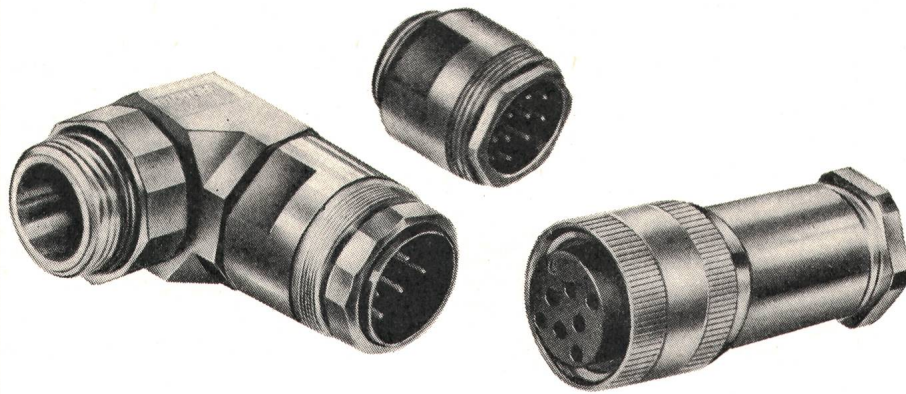

## Öl- und druckwasserdichte Geräte-Steckverbindungen

**Kupplungen** mit Buchsen- oder  
Stiftstecker für Panzergewindeanschluss  
– Schutzart P 55 – IP 67  
4-, 7-, 8-, 12- und 19-polig

Die Solidität erlaubt den Einsatz unter  
allerhärtesten Betriebsbedingungen,  
**Winkelstücke**  
für Installationszwecke, druckwasserdicht.

### MEGATECHNIC JUCHLI + CO

Beckenhofstrasse 70, 8006 Zürich  
Telefon 01 / 26 32 88

## ELEKTRISCHE RAUMHEIZUNG elektrisch heizen - sauber heizen

- Elektro-Zentralspeicher
- Einzelspeicher
- Konvektoren
- Heizwände
- Strahler

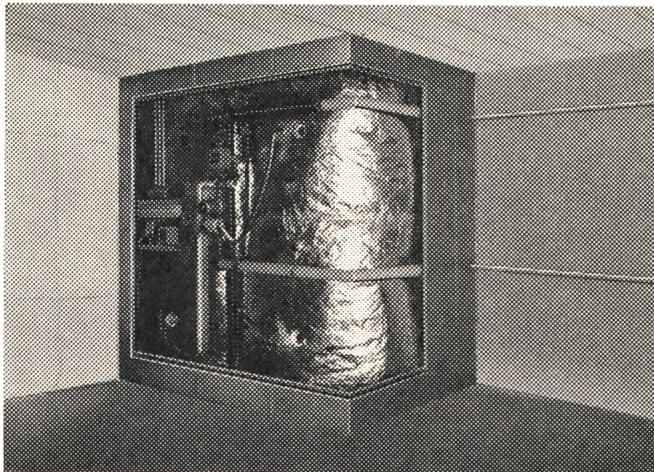

Problemlos, keine  
Umweltverschmutzung.  
Die Heizung heute und  
in der Zukunft.

Verlangen Sie den ausführlichen  
Raumheizungsprospekt.



PAUL LÜSCHER-WERKE CH-2575 TÄUFFELEN TEL. 032 / 86 15 45

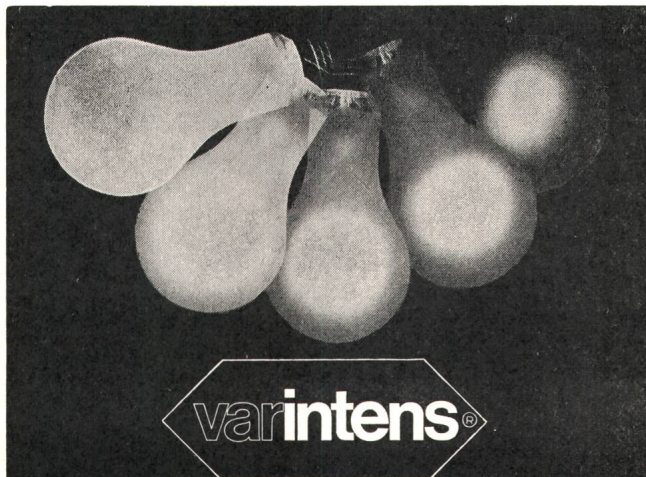

varintens®

### Elektronische Lichtsteuerungen

für Kino Aulen Nightclubs  
Theater Vortragssäle Dancing

### Helligkeitsregler

für Strassentunnels Grossraum-Bureaux  
Regie- und Senderäume Sportplätze

### Bühnenlicht-Stellwerke

mit/ohne Programm-Vorwahl  
für Theater und Fernsehstudios

### starkstrom-elektronik ag. wettingen



CH-5430 Wettingen

Telefon 056/6 39 51

# ROTRON

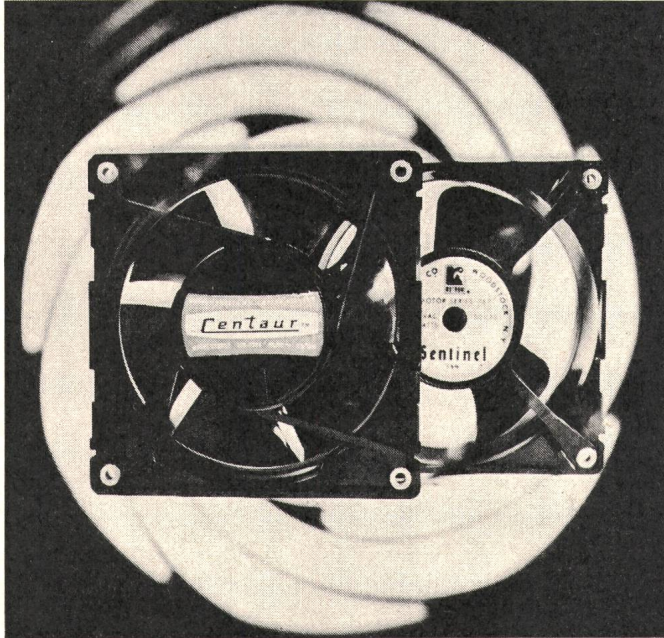
## Lüfter und Gebläse



-  **Kompakte Bauweise**  
Abmessungen 119x119x38 mm
-  **Vibrations- und geräuscharmer Lauf (Pianissimo 18 db-SIL)**
-  **Kleine Leistungsaufnahme, einfache Montage**

Type	Volumen l/s	Druck max. mm WS
Euro-Muffin	48	7
Euro-Sentinel	48	7
Pianissimo	27	2
Centaur	48	8

-  **Euro-Muffin, Euro-Sentinel, Pianissimo: doppelt isoliert nach Anforderungen der Klasse 2, CEE, Publikation 10.** Erdung Ventilatorgehäuse nicht mehr notwendig.
-  **Schmierungsfree Präzisions-Kugellager oder Gleitlager.**
-  **Verlangen Sie technische Beratung und Dokumentation**

# FABRIMEX

Fabrimex AG · Kirchenweg 5 · 8032 Zürich · Tel. 051/47 06 70

# 3-Phasenwächter

überwacht: Phasenausfall  
Unterspannung  
Phasenverschiebung



Ideales, preisgünstiges Netzüberwachungsgerät für 380 V-Drehstromanlagen. Erlaubt ortsungebundene optische und akustische Alarmangabe.

**Funktion:** Relais arbeitet über Ruhekontakt. Ansprechgenauigkeit  $\pm 2\%$  ab 195 V. Unempfindlich gegen Netzsignale.

**Konstruktion:** Kompakte, betriebssichere Relaiseinheit mit Schraub- oder Steck/Lötsockel.

**TSG 603:** Steckergehäuse mit Lötflächenanschluss. 6 Starkstromkontakte 6 A / 400 W oder 9 Schwachstromkontakte 0,5 A / 30 W

**TSG 603 K:** Kunststoffgehäuse mit Schraubanschluss. 1 Schliesser, 1 Öffner Starkstrom 6 A / 400 W auf Wunsch mit je 2 Schliesser oder 2 Öffner.

Verlangen Sie detaillierte Unterlagen

# JUCKER-RELAIS

**E. Jucker Relaisbau**  
8008 Zürich  
Seefeldstrasse 94  
Telefon 01/47 65 10

AW

# Entscheiden Sie sich für Giessharz und Kabelmuffen

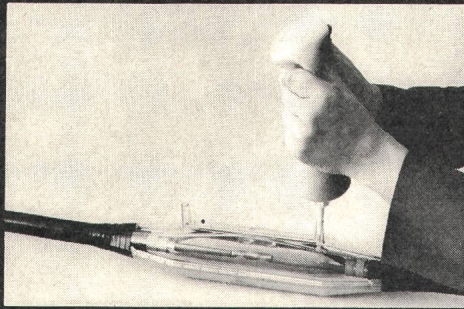

Unser Giessharz ist bis 2 Jahre lagerfähig, einfach aufzubereiten, dauerelastisch, betriebssicher. Unsere Kabelmuffen sind einfach und platzsparend zu montieren

von

**Chemitex AG**

Neumarkt 28  
Postfach  
8025 Zürich  
Telefon 01 47 46 26  
Telex 54678 Atlas CH

Verlangen Sie eine unverbindliche Demonstration oder unser Angebot für Ihren Bedarfsfall.

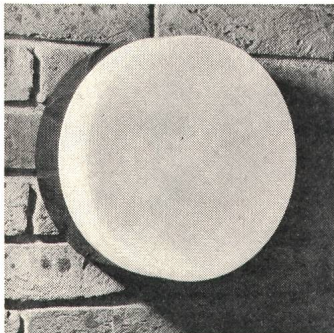
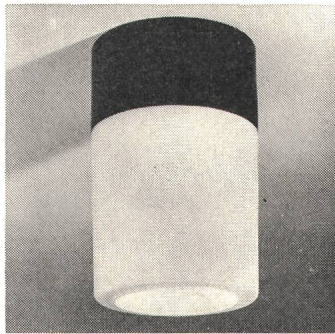
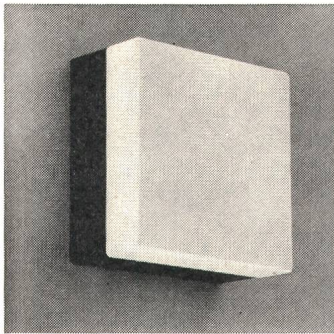

Neuheit:  
Trimline-Programm  
Vollkunststoffleuchten  
Schlagfest  
Staubdicht  
Säurebeständig

BAG TURGI



## Elektrische Kabel – ein brennendes Problem!

Kabelbrandschäden können heute verhindert werden, indem man Kabelstränge, Durchgänge und Schaltstationen mit FLAMMASTIK schützt.

FLAMMASTIK ist ein weiterentwickeltes Produkt der für die NASA geschaffenen Feuerschutzmasse.

FLAMMASTIK bietet bei Brandeinwirkung einen bis zu 30 Minuten anhaltenden, wirksamen Feuer-schutz.

Die Strombelastbarkeit der Kabel wird durch FLAMMASTIK nicht reduziert.

FLAMMASTIK wird gestrichen oder gespritzt. Es haftet überall, ist flexibel, witterungs- und verrot-tungsfest.



**BAU-CHEMIE AG**

4051 Basel, Rütlistrasse 50, Tel. (061) 23 00 16

COUPON

Ich wünsche Prospektmaterial über Trimline-Leuchten

Name (Blockschrift): \_\_\_\_\_

Adresse: \_\_\_\_\_

Telefon: \_\_\_\_\_

Einsenden an: BAG Turgi, CH-5300 Turgi/Schweiz



Fachgemässe Kontrolle

Vertrauen Sie Ihre **Freileitungen** unseren Fachleuten an

**Kontrolle und Nachimprägnierung nach dem COBRA-Impfstichverfahren**

Sparen Sie Geld und Arbeitskräfte

Gewinnen Sie Sicherheit

**Verkauf neuer Lärchen- und Kiefermasten** mit Doppelstockschutz und Garantie

**IMPREGNA 8003 Zürich**

Gotthelfstrasse 38, Tel. (01) 35 32 42.



Einwandfreie Nachimprägnierung

## Rohre für eine Druckleitung

Ich suche 600 m<sup>3</sup> Rohr für eine Druckleitung von ca. 1 m Durchmesser.

Offerten bitte an

**D. HUBERT**, Zimmerei-Schreinerei  
1880 Bex

92

Wir suchen für sofort oder nach Vereinbarung gelernte Elektromonteur. Für tüchtigen Kabel- und Freileitungsmonteur mit Fahrausweis Kat. A besteht die Möglichkeit, per 1. Januar 1974 zum

## Gruppenchef

unserer Bau- und Betriebsgruppe befördert zu werden. 79

Interessierten Berufsleuten bieten wir in mittlerem Betrieb nebst Pensionskasse und guten Sozialleistungen zeitgemässen Lohn und angenehme Arbeitsverhältnisse.

Melden Sie sich bitte bei:

**Elektrizitätswerk Männedorf**  
8708 Männedorf, Telefon 01/74 10 23

Rostschutz- und Dichtungslacke  
**TEROLIN-Kitte**

# Terolin<sup>®</sup>

Seit  
55 Jahren  
bewährt

hitze-, kälte-, säurebeständig,  
wasserdicht und immer  
elastisch.

**TEROLIN-Lack** schwarz, als Stockschutz über Copra-Impfung, Anstrich für Druckleitungsrohre, Schieberanlagen. Bei Gittermasten erstklassiger Betonsockelanstrich.

**TEROLIN-Spezialanstriche** für Batterieräume, Freiluftschaltanlagen.

**TEROLIN-Unterwasserkitte** für Staubecken, Beton, Asphalt, Makadam.

**TEROLIN-Entrostungskonzentrate**, Tauch- und Streichverfahren.

Verlangen Sie für Ihre obigen Probleme bitte Vertreterbesuch.

**TEROLIN AG 4132 Muttenz**

Bizenenstrasse 55, Telefon 061 / 41 38 92

16 Jahre Kollektivmitglied SEV/VSE  
55 Jahre MUBA-Aussteller

## SILICORE Schnittbandkerne

Reihen: SG/SM/SE/SU nach DIN 41309 sowie alle französischen Normen

Für Kleintrafos, Steuer-, Schutz-, Schweiss- und Ringkerntransformatoren, Drosseln, Wandler usw.

Spezialausführungen von Schnitt- und Ringbandkernen jederzeit realisierbar.

Überaus günstige Preise!

**QUARZ AG**

QUARZ AG, Othmarstrasse 8,  
8034 Zürich, Tel. 01 349925

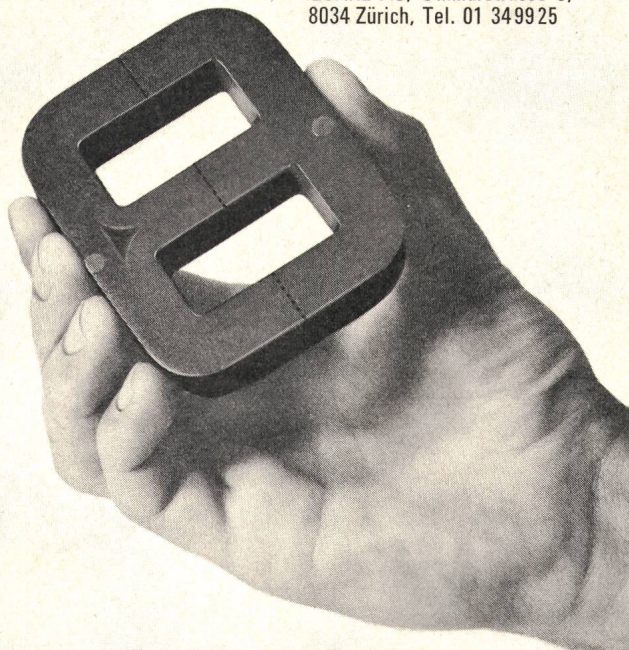

# Duvoisin, Groux & C<sup>ie</sup> SA

ENTREPRISES ÉLECTRIQUES 1007 LAUSANNE

Lignes aériennes et souterraines  
en tous genres

Stations transformatrices

Réseaux

Eclairage

Ateliers de constructions métalliques  
à Bussigny

Charpentes métalliques

Pylônes

Candélabres

## Brown Boveri projiziert und baut Lichtbogenofenanlagen und plant komplette Elektrostahlwerke

Ein zukunftsreiches und erweiterungsfähiges Tätigkeitsgebiet, auf dem wir einem jungen

### Elektroingenieur HTL

als OFA 52.040.007

### Projekt- und Verkaufingenieur

weitreichende und vielseitige Aufgaben übertragen möchten.

**Weitreichend:** Projektbearbeitung bis zur Übergabe an den Kunden.

**Vielseitig:** Projektierung und Verkauf kompletter Lichtbogenanlagen. Bearbeitung elektrotechnischer Kundenprobleme auf dem Gebiet Elektrostahlwerke. Einsatz bei der Planung von Elektrostahlwerken. Weltweite, fachlich und persönlich aufschlussreiche Kontakte zu Aussenstellen und Kunden.

**Was wir von Ihnen erwarten:** abgeschlossenes Studium, Beherrschen der theoretischen Grundlagen der Elektrowärmetechnik, Verhandlungsgeschick, angenehme Umgangsformen und Bereitschaft zu guter Zusammenarbeit in einem kleinen Team qualifizierter Mitarbeiter. 78

Sprachen: Deutsch als Muttersprache; gute Kenntnisse in Englisch und/oder Französisch.

**Unser Angebot an Sie:** gründliche Einarbeitung, weitgehende Selbständigkeit, gelegentliche Auslandsreisen und interessante Weiterbildungsmöglichkeiten.

Arbeitsort ist Dättwil bei Baden. Nähe Autobahnauffahrt Zürich-Bern. Eigener Zubringerdienst aus dem Raum Baden.

Wenn Sie diese ausbaufähige Stelle interessiert, dann setzen Sie sich bitte mit Herrn Heuberger telefonisch in Verbindung (Tel. 056 / 75 35 55). Oder schreiben Sie uns kurz unter Kennziffer 25/21/70 an Personaleinstellung 1.

**Wir freuen uns, Sie kennenzulernen.**

**BBC**  
BROWN BOVERI

Aktiengesellschaft Brown, Boverie & Cie.,  
5401 Baden

RÉPUBLIQUE ET CANTON DE NEUCHÂTEL

## Soumission

Le département des Travaux publics de la République et Canton de Neuchâtel met en soumission la fourniture et le montage du matériel suivant, destiné au tunnel de la Clusette, sur la route principale T 10, Neuchâtel-Les Verrières:

– 16 boîtes d'alarmes (se composant chacune d'une boîte à encastrer et d'une boîte d'installation);

– 6 boîtes de mesure; P 28-119

– 40 extincteurs de feu; 84  
début de livraison pour les boîtes à encastrer dans les parois du tunnel: septembre 1973;

fourniture et montage des boîtes d'installation: janvier 1975.

Les entreprises intéressées par ces travaux sont priées de s'inscrire, par écrit, auprès du Service des ponts et chaussées, Section des routes cantonales, Case postale 1162, 2001 Neuchâtel, jusqu'au mardi 24 avril 1973 inclus.

Le chef du département des Travaux publics:  
C. Grosjean

**sécheron**

Nous cherchons pour notre département Traction électrique

## un ingénieur technicien ETS

Nous demandons que le candidat soit capable d'établir des schémas électriques pour trains de banlieue ou autres automotrices ainsi que trolleybus. Dans ce but il devra avoir des notions d'électronique. 80

De plus la connaissance de la langue allemande est souhaitée. Nous offrons un travail varié dans une équipe jeune et dynamique avec déplacements éventuels pour mises en service.

Possibilité de faire un horaire avec pause raccourcie.

Réfectoire d'usine. P 18-5065

Faire offre, sous référence 336, au Secrétariat général de la

**S.A. des ATELIERS DE SECHERON,**  
Case postale 40,  
1211 Genève 21.

Grösseres Unternehmen der Stromversorgung mit schweizerischem und französischem Versorgungsgebiet in der Region Basel sucht zur Wiederbesetzung der offenen Stelle in der Leitungsbaubehörde einen initiativen und kontaktfreudigen

## Ingenieur-Techniker HTL

(Fachrichtung Starkstromtechnik) 90

für die Projektierung, den Bau und Unterhalt von Hoch- und Niederspannungskabeln und Freileitungen unseres ausgedehnten Energieverteilnetzes.

Wir bieten eine vielseitige und abwechslungsreiche Tätigkeit sowie neuzeitliche Arbeitsbedingungen.

Interessenten mit Französischkenntnissen, die Freude an einem weitgehend selbständigen und verantwortungsvollen Posten haben, bitten wir, mit uns schriftlich oder telefonisch Verbindung aufzunehmen. OFA 53.314.003

**Direktion Elektra Birseck**  
4142 Münchenstein  
Telefon 061 / 46 66 66, intern 240



Fasziniert Sie als 60

## Ingenieur-Techniker HTL

die Starkstromtechnik im besondern, dann finden Sie als Bauführer in unserer Abteilung Netzbetrieb (Bau und Betrieb von Transformatoren- und Schaltstationen sowie von Kabel- und Freileitungen) eine anspruchsvolle Tätigkeit.

Unsererseits bieten wir Ihnen unter anderem zeitgemässe Entlohnung und fortschrittliche Sozialleistungen.

Interessiert Sie diese Stelle, so erwarten wir gerne Ihren Anruf oder Ihre Bewerbung Mosse 99.874.14.2

**Elektrizitätswerk der Stadt Zürich**  
Personaldienst  
Postfach, 8023 Zürich 1  
Tel. 01 / 23 17 00



**sprecher +  
schuh**

Unsere Fabrik für Schaltanlagen und Steuerungen in Suhr sucht

## Elektroingenieur HTL

für ihre Abteilung Elektronik und Rechner. ASSA 75-9

### RECHNER und RECHNER-ähnliche Steuergeräte

finden eine breite Anwendung sowohl in Standardsystemen wie in Spezialanlagen.

In diesem Zusammenhang liegt ein Spektrum interessanter Aufgaben vor:

- Entwicklung neuer Geräte und Baugruppen 83
- Betreuung der Applikationen im eigenen Haus und bei Kunden
- Entwicklung anwendungsorientierter Standardsysteme
- Projektierung von Gesamtanlagen für Kundenaufträge.

Falls der Schwerpunkt Ihrer Interessen und Erfahrungen in diesem Bereich liegt, möchten wir Sie bitten, mit uns in Verbindung zu treten.

Die Stellen, welche wir zu besetzen haben, fordern persönliche Initiative und Verantwortungsbewusstsein.

Bitte wenden Sie sich an unsere Personalabteilung (Tel. 064 / 22 33 23, intern 2202) oder direkt an Herrn Schraivogel (Tel. 064 / 33 13 13, intern 424) für weitere Auskünfte.

**SPRECHER & SCHUH AG,**  
5001 AARAU

## BERATENDE INGENIEURE SCHERLER

Für die Bearbeitung interessanter Grossobjekte im Fachgebiet Installationsplanung und/oder Bauleitung von Spitälern, Einkaufszentren und Industriebauten suchen wir eine erfahrene Persönlichkeit als

### Teamleiter

Ihr Alter ist sekundär. Es zählen die Dynamik und die Bereitschaft, verantwortungsvolle Aufgaben langfristig und in umfassendem Sinne zu übernehmen.

**Basel** **Bern** **Zürich**

Welchem Arbeitsort geben Sie den Vorzug? 74  
Besprechen Sie Ihre Möglichkeiten mit unserem Herrn Felder: Telefon 031 / 42 36 36.

**Beratende Ingenieure Scherler**, Papiermühlestrasse 9, 3000 Bern 22.

## BERATENDE INGENIEURE SCHERLER

### DIESE BRANCHE HAT IMMER ZUKUNFT

Wir entwickeln, projektieren und fabrizieren Leuchten aller Art für Strassen, Sportplätze, Geschäftshäuser usw. 89

Um den wachsenden Aufträgen gerecht zu werden, suchen wir auf den 1. Oktober evtl. 1. September einen P 44-8

### Elektrozeichner

(oder Elektrofachmann mit Freude am Zeichnen) welchem wir nach gründlicher Einführung folgende Aufgaben zur selbständigen Bearbeitung übergeben möchten:

- Projektieren von Beleuchtungsanlagen
- Beraten von Kunden und Vorbereiten von Offerten
- Überwachen laufender Aufträge
- Einregulieren und Ausmessen von Beleuchtungskörpern

### PERFEKTE FRANZÖSISCHE SPRACHKENNTNISSE

(evtl. franz. Muttersprache)

sind erforderlich, da Sie Probleme unserer Westschweizer Kundschaft zu lösen haben.

Wenn es Ihnen Spass macht, in einem jungen, kollegialen Team mitzuarbeiten, dann sollten Sie sich baldmöglichst mit unserem Herrn Rosenberger in Verbindung setzen, damit er Sie in einem persönlichen Gespräch noch näher informieren kann. Rufen Sie doch einfach an.



**ALUMAG  
BELMAG  
AG**

Vereinigte Beleuchtungs- und Metallindustrien  
Giesshübelstrasse 30 Postfach  
8027 Zürich Tel. 051 332233

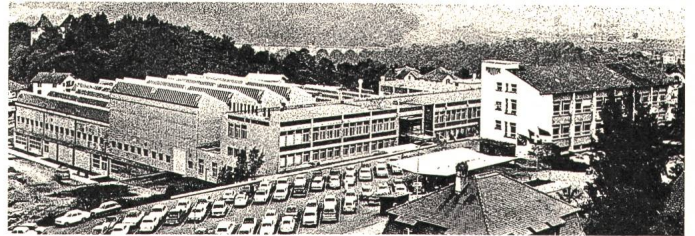

Wir suchen einen erfahrenen

## Ingenieur ETH oder HTL als Leiter der Antriebs- und Steuertechnik

### Das Aufgabengebiet umfasst:

Koordinierung der Entwicklung, Verbesserung und Ausführung von Antriebs- und Steuerelementen mit Einsatz des unterstellten Fachpersonals der Richtungen Elektro, Elektronik, Hydraulik, Pneumatik und Fluidic. 86

### Die Voraussetzungen sind:

Fundierte Wissen in den obengenannten Sachgebieten und der Regelungstechnik sowie Erfahrung in Menschenführung und Organisation.

## polytype sa fribourg

Maschinenfabrik, Telefon 037 / 82 11 11



### Datenerfassung in Webereianlagen

Die Forderung nach optimaler Ausnutzung der Produktionskapazität unserer Webmaschinen hat uns veranlasst, ein elektronisch gesteuertes Informations- und Überwachungssystem für Webereien zu schaffen. Als P 41-225/8330

### Elektroingenieur-Techniker HTL oder Textilingenieur mit Interesse an betriebswirtschaftlichen Problemen

würden Sie die Spezifizierung dieser Datenerfassungssysteme sowie die Überwachung der verschiedenen Projekte und die Vorbereitung der Inbetriebnahme bei unseren Kunden übernehmen. Zu Ihren Aufgaben würde ebenfalls die Beratung von Kunden und Interessenten sowie die Mitarbeit bei der Weiterentwicklung dieser Systeme gehören. 91

Sollten Sie keine Erfahrung auf dem Gebiet der Datenerfassung oder auf dem Webereisektor haben, so sehen wir eine sorgfältige Ausbildung vor. Hingegen müssen wir Grundkenntnisse in der englischen Sprache voraussetzen.

Dürfen wir Ihre telefonische oder schriftliche Kontaktnahme mit unserem Personalbüro für technische Angestellte (Tel. 052 / 81 11 22, intern 3625) erwarten?

Kennziffer 8330

**Gebrüder Sulzer, Aktiengesellschaft**  
8401 Winterthur

TM 6

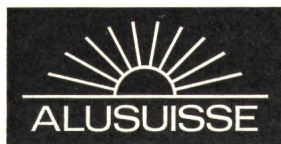

Neue Aufgaben, die auf uns zukommen, verlangen die Verstärkung eines kleineren, dynamischen Teams, welches sich mit Neuentwicklungen des Aluminiums im Bereiche elektrischer Leiter und des Elektroapparatebaus befasst.

Wir suchen einen

P 44-1324

## **Elektroingenieur-Techniker HTL**

(Fachrichtung Starkstrom)

82

Diese Stelle bietet Ihnen Erfolgsaussichten, wenn Sie sich täglich für neue Probleme interessieren und Ihnen Kontakte mit Kunden und Fachkreisen im In- und Ausland Anregungen bringen. Fremdsprachenkenntnisse sind für gelegentliche Reisen sehr erwünscht.

Bitte setzen Sie sich mit unserem Personaldienst in Verbindung.

**Schweizerische Aluminium AG**  
Buckhauserstrasse 11

**8048 Zürich**  
Tel. 01 / 54 80 80



Unsere international bekannte und führende **Verpackungsmaschinenfabrik** exportiert heute über 90 % ihrer Produkte in alle Welt. Unsere Maschinen müssen den höchsten Anforderungen entsprechen, um unseren Kunden die besten Problemlösungen zu bieten.

Für die fabrikinterne spezialisierte Elektroabteilung suchen wir einen jüngeren, versierten  
OFA 64.847.006

## **Elektroingenieur**

Sie werden nach einer Einführungsphase sehr selbständig anspruchsvolle elektronische Steuerungen entwickeln und interessante Versuche und Messungen mit entsprechenden Mitteln durchführen, einschliesslich der Erstellung der erforderlichen Versuchsschaltungen und Auswertung der Messresultate.

Wir stellen Sie uns vor als Mitarbeiter mit abgeschlossenem Studium (HTL), praktischer Erfahrung und Freude an diesem Spezialgebiet. Fremdsprachenkenntnisse wären dabei von Vorteil.

Wir sind gerne bereit, Ihnen anlässlich eines ersten Gesprächs detailliertere Auskünfte zu erteilen und bitten Sie, sich mündlich oder schriftlich mit uns in Verbindung zu setzen. Kennziffer 3.

**SIG** 73  
**Schweizerische Industrie-Gesellschaft**  
CH-8212 Neuhausen am Rheinfl  
Tel. 053 / 8 15 55, intern 6771



Telefonie, Funktechnik, Rundsteuerung  
Textiltechnik, Spezialgebiete der Datenverarbeitung  
Elektrochemische Verfahrenstechnik

Sind Sie der tüchtige

87

## **Prüffeldtechniker**

der interessante Prüf- und Abgleichaufgaben an den Funkstationen SE 222 und SE 415 bearbeiten möchte?  
OFA 67.982.002

FEAM, Radioelektriker, aber auch Elektromonteur und Elektromechaniker mit einiger Erfahrung in der Elektronik (z.B. Kurzwellenamateur oder Gtm), könnten für diese Stelle geeignet sein.

Wir bieten gute Sozialleistungen, ein zeitgemässes Salär und natürlich gleitende Arbeitszeit.

Interessenten bitten wir, sich mit uns telefonisch in Verbindung zu setzen (intern 2066).

**Zellweger AG**  
Apparate- und Maschinenfabriken Uster  
8610 Uster, Tel. 01 / 87 15 71





Schweizerischer  
Elektrotechnischer  
Verein

Wir suchen für unser

## Technisches Sekretariat

einen

## Elektroingenieur

mit Diplomabschluss und einigen Jahren Praxis

### als selbständigen Sachbearbeiter

für die nationale und internationale Normungsarbeit auf dem gesamten Gebiet der Elektrotechnik.

Den Ingenieuren des Sekretariates fällt dabei als Sachbearbeiter und Koordinatoren der verschiedenen, aus Vertretern aller interessierten Kreise zusammengesetzten Fachkollegien eine wichtige Rolle zu. Ihre Erfüllung setzt ein fundiertes technisches Wissen in Theorie und Praxis, gute Sprachkenntnisse (Deutsch, Französisch und Englisch), Verhandlungsgeschick und angenehme Umgangsformen voraus.

Den hohen Anforderungen entsprechend bieten wir ein angemessenes Salär, gleitende Arbeitszeit, gute Sozialversicherungen und Verpflegungsmöglichkeit in unserer eigenen Kantine.

Wir möchten gerne mit Ingenieuren, welche sich diesen Anforderungen gewachsen fühlen, in Kontakt treten.

Direktion des Schweizerischen  
Elektrotechnischen Vereins,  
Seefeldstrasse 301, 8008 Zürich,  
Telephon 01 / 53 20 20.

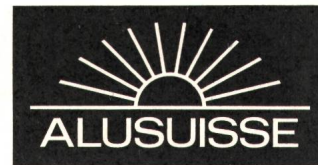

**FÖRDERWESEN** ist ein potentiell Anwendungsbereich unseres Werkstoffes «Aluminium».

Eine Gruppe von Spezialisten unserer System-Sparte in Zürich entwickelt Geräte des rationellen Güterumschlages und führt diese Produkte in den internationalen Märkten ein.

Zur Verstärkung dieses Teams suchen wir einen

## Ingenieur-Techniker HTL

Fachrichtung Maschinen- und Apparatebau 81

mit Erfahrung und Ideenreichtum in der Konstruktion und der Verarbeitung sowie mit Überblick über wirtschaftliche Zusammenhänge bei verkaufsreifen Produkten. P 44-1324

Für die Pflege der Kontakte mit Kunden und Konzernen sind Überzeugungskraft und gute Fremdsprachenkenntnisse unerlässlich.

Bitte setzen Sie sich mit unserem Personaldienst in Verbindung.

Schweizerische Aluminium AG  
Buckhauserstrasse 11

8048 Zürich  
Tel. 01 / 54 80 80

# SULZER

## Entwicklung von Regelgeräten für Dampfkraftwerke

Im **Elektroniklabor** unserer Abteilung **Kesselanlagen, Kernenergieanlagen** steht für einen Initiativen P 41-225/8317

## FEAM

mit Grundkenntnissen der digitalen und analogen Schaltungstechnik folgendes Arbeitsgebiet offen: 88

– Entwurf und Auslegung von gedruckten Schaltungen, Prüfung der einzelnen Funktionen und Entwicklung bis zur Fabrikationsreife

– Durchführen von Versuchen an Regelgeräten und Regelkreisen

Wir orientieren Sie gerne an Ort und Stelle über diese vielseitige Aufgabe und Ihre beruflichen Möglichkeiten.

Interessenten bitten wir, sich telefonisch oder schriftlich mit unserem Personalbüro für technische Angestellte, Tel. 052 / 81 11 22, intern 3700, in Verbindung zu setzen. Kennziffer 8317

Gebrüder Sulzer, Aktiengesellschaft  
8401 Winterthur

# ZAUBEREI?

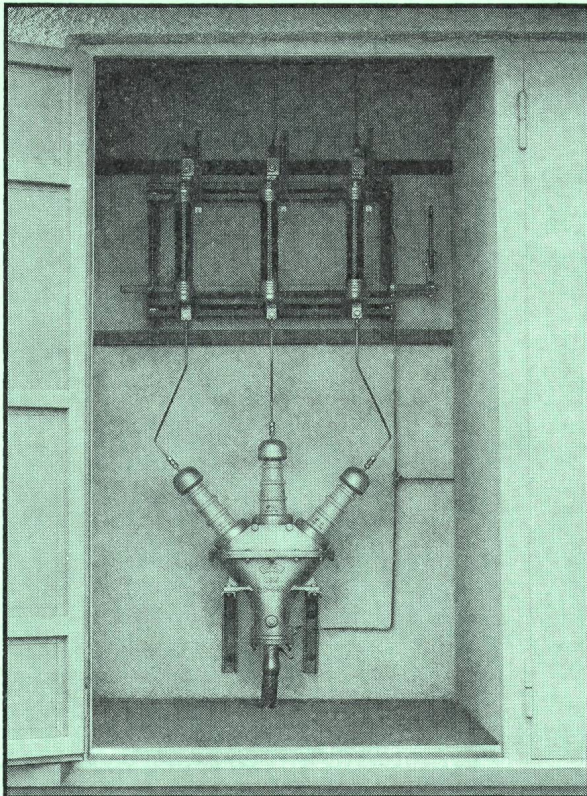

**Vorher: 1 Abgang**  
(Und sonst gar nichts)

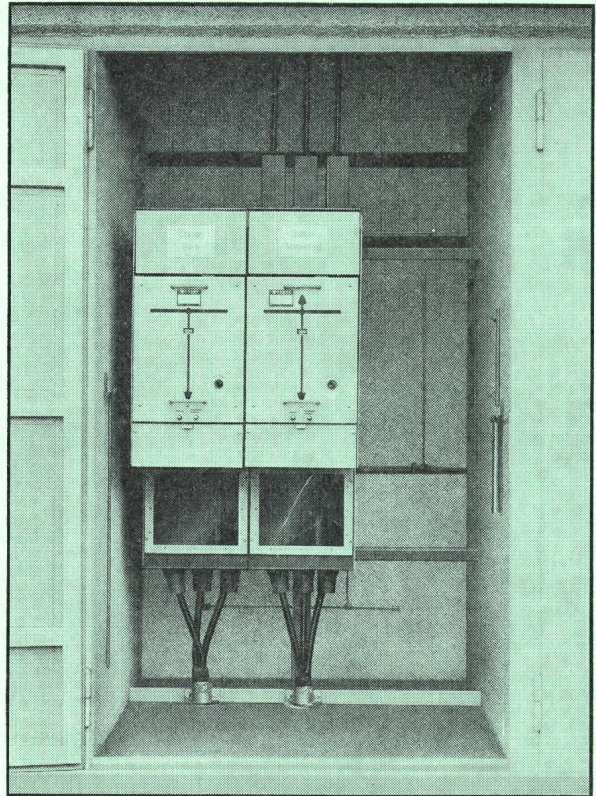

**Nachher: 2 Abgänge + 1 Reservefeld**  
(Und zusätzlich absolute Sicherheit durch Vollkapselung)

**NEIN! KRONE-Schalteinheiten Reihe 20  
machen kleine Räume gross.**

Wir zeigen Ihnen gerne, wie auch Sie mit KRONE «zaubern» können.



**SIEGFRIED PEYER AG 8832 WOLLERAU**

Telex: 75570 peyer ch

Telefon 01 76 46 46

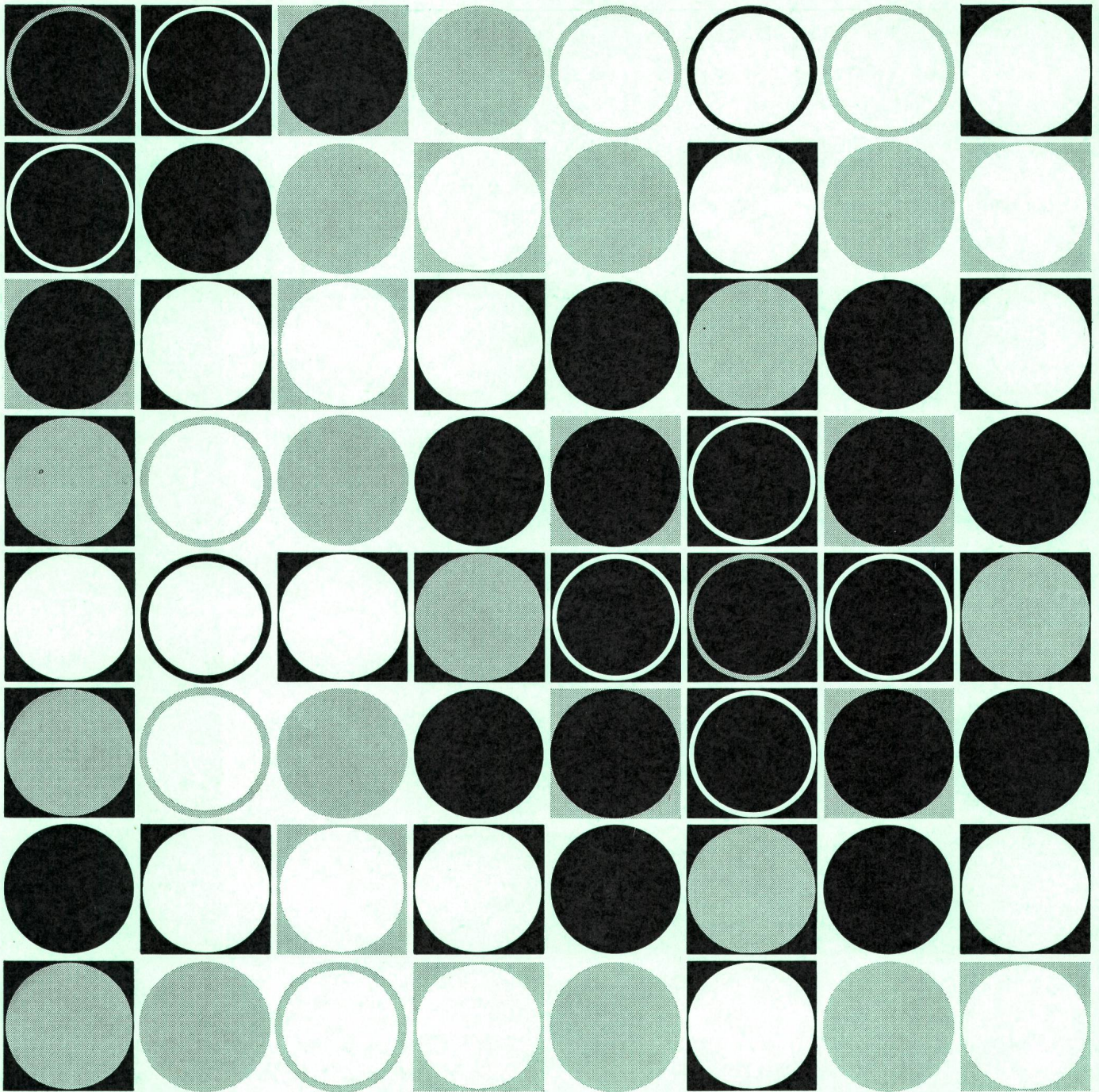

## CALIGYR® für die rationelle Eichung von Elektrizitätszählern

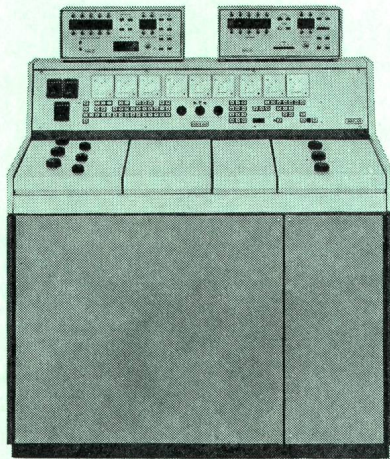

CALIGYR 6001

Sie haben kleine und große Zählerreihen zu eichen. Die neuen CALIGYR-Eichstationen mit Impulsvorwahl helfen Ihnen die Aufgabe wirtschaftlich zu lösen. Die CALIGYR-Reihe umfaßt Stationen für das Eichen von Wirk- und Blindverbrauchszählern nach der Impulsvergleichs- und/oder der Zeit-Leistungs-Methode.

### Einphasenstation:

- CALIGYR 2001 mit Impulseichzähler und/oder Wattmeter

### Drehstromstationen:

- CALIGYR 4001 mit Wattmetern
- CALIGYR 6001 mit Impulseichzähler
- CALIGYR 8001 mit Impulseichzähler und Wattmetern

Elektronische Zählgeräte werden entsprechend den gestellten Anforderungen mitgeliefert, z. B. Eichfehler-Rechner TVK mit digitaler Anzeige des Zählerfehlers

in % für Einzeleichung oder Universal-Prüfgerät TVI für Einzel- und Serieeichung.

### Vorteile der Impulsvergleichsmethode:

- Kein Pilot jeder Zählertyp notwendig
- Direkte Steuerung der Zählerreihe durch den eingebauten Präzisions-Impulseichzähler
- Elektronische Konstantenanpassung zwischen Prüflingen und Impulseichzähler
- Rasche Impulsvorwahl ab mitgelieferter Sollwert-Tabelle
- Einfache Bedienung
- Kein Überwachen von Meßinstrumenten während der Messung
- Direkter Netzanschluß, ohne Stabilisator (CALIGYR 6001)
- Schnelle Fehlererfassung nach wenigen Zählerumdrehungen dank der hohen Impulsfrequenz des Eichzählers

**LANDIS & GYR**

**LANDIS & GYR AG ZUG 042 · 24 11 24**

Elektrizitätszähler · Fernwirktechnik · Rundsteuerung · Wärmetechnik · Industrielle Prozeß-Steuerung