

Zeitschrift: Bulletin des Schweizerischen Elektrotechnischen Vereins
Herausgeber: Schweizerischer Elektrotechnischer Verein ; Verband Schweizerischer Elektrizitätswerke
Band: 64 (1973)
Heft: 15

Werbung

Nutzungsbedingungen

Die ETH-Bibliothek ist die Anbieterin der digitalisierten Zeitschriften. Sie besitzt keine Urheberrechte an den Zeitschriften und ist nicht verantwortlich für deren Inhalte. Die Rechte liegen in der Regel bei den Herausgebern beziehungsweise den externen Rechteinhabern. [Siehe Rechtliche Hinweise.](#)

Conditions d'utilisation

L'ETH Library est le fournisseur des revues numérisées. Elle ne détient aucun droit d'auteur sur les revues et n'est pas responsable de leur contenu. En règle générale, les droits sont détenus par les éditeurs ou les détenteurs de droits externes. [Voir Informations légales.](#)

Terms of use

The ETH Library is the provider of the digitised journals. It does not own any copyrights to the journals and is not responsible for their content. The rights usually lie with the publishers or the external rights holders. [See Legal notice.](#)

Download PDF: 17.03.2025

ETH-Bibliothek Zürich, E-Periodica, <https://www.e-periodica.ch>

Transformatorenstationen Gasverteilstationen TV-Antennenanlagen

Wir erstellen Ihnen: Baupläne für Baueingaben
Dispositionszeichnungen und Schematas
für die Starkstromvorlagen

Wir liefern Ihnen: Normstationen in Beton
Mittelspannungsanlagen für alle Apparatefabrikate
Niederspannungs-Netzverteilungen
Stationstüren nach El. Werk Normen
Ölwannen nach Gewässerschutz-Verordnungen
Ventilationsgitter nach SEV Vorschrift.

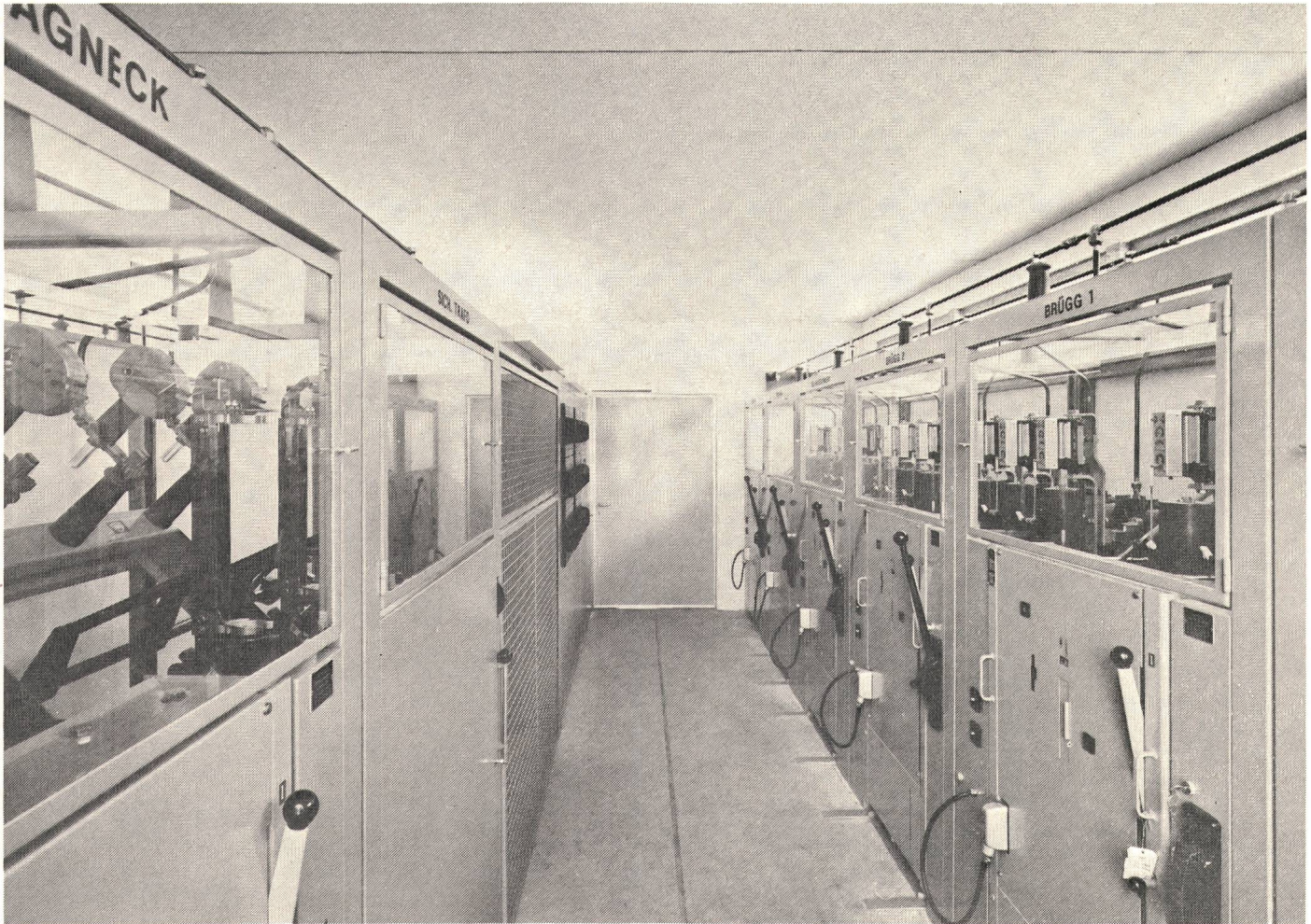

Wir fabrizieren pro Jahr über 200 Stationen für Elektrizitätswerke und Industrieanlagen. Profitieren Sie von unseren industriell vorgefertigten Serienprodukten.

stationen bau ag

5612 Villmergen Telefon 057-68882

Isolierstoff- und Polyestergehäuse

Zukunft mit CMC

Sonderisoliert, spritzwassersicher, korrosionsbeständig und leicht im Gewicht, das sind die wesentlichen Vorteile der «Vynconorm»-Gehäuse

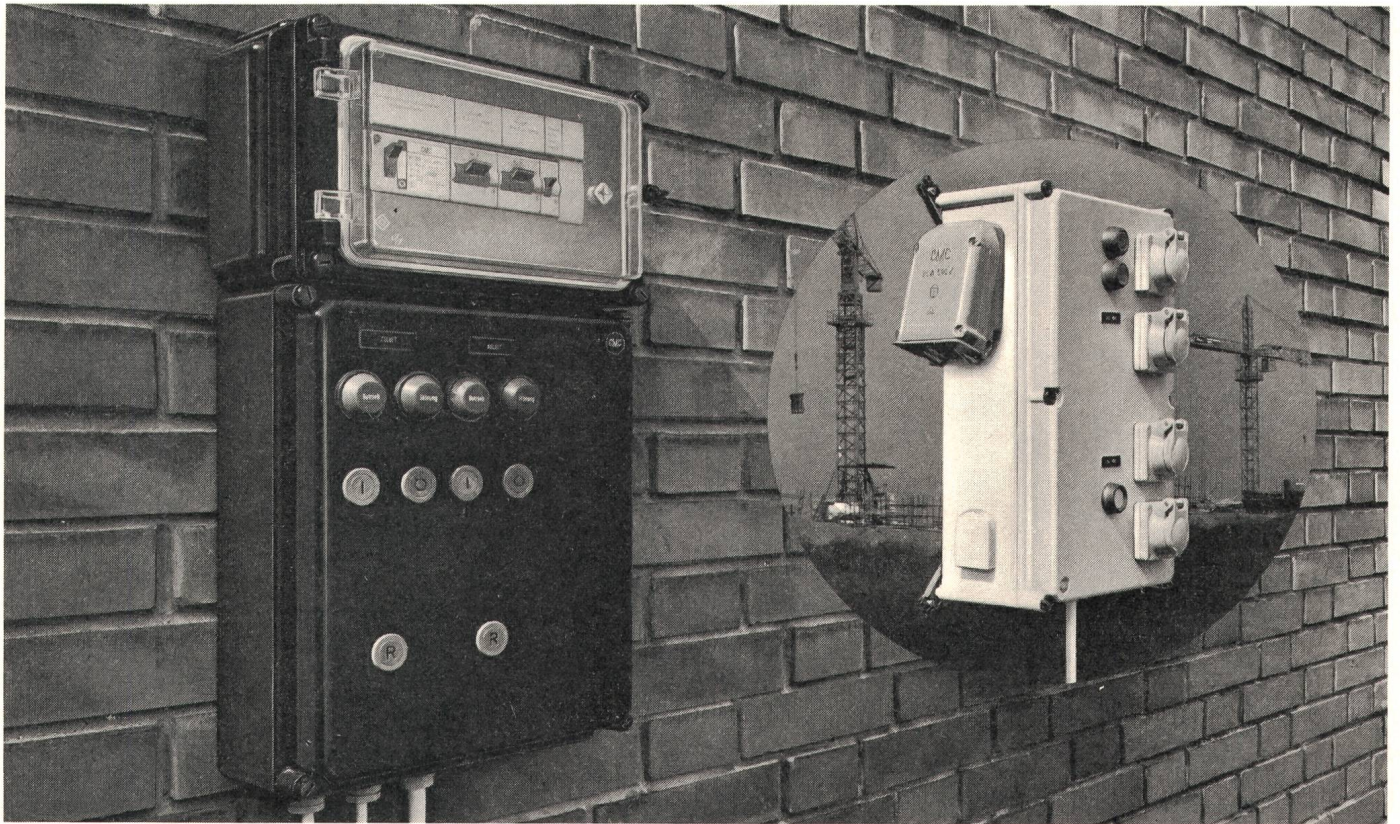

Sie eignen sich zum Einbau der verschiedensten Steuerungen oder Verteilungen. Die Deckel werden mit Schnell-Schraubverschluss oder mit Scharnieren befestigt. Die schwarzen Isolierstoffgehäuse Typ A sind untereinander kombinierbar. Sie sind auch mit schlagfesten hellgrauen oder durchsichtigen Deckeln lieferbar. Die grauen Polyestergehäuse Typ AP bewähren sich bei robuster Beanspruchung im Freien und in der chemischen Industrie.

«Vynconorm»-Gehäuse führen wir lagermässig in zahlreichen Grössen. Sie sind ebenfalls im Elektrogrosshandel erhältlich. Verlangen Sie unsere Listen M 10 und M 12.

CMC

Carl Maier + Cie 8201 Schaffhausen

Elektrische Schaltapparate und Steuerungen

Telefon 053-81666

85% Raumersparnis sollten Ihnen nicht genug sein



Unsere Kleinste Schaltfelder, 10 und 20 kV, sind klein: Raumbedarf 15 % der herkömmlichen Anlagen – oder 85 % Ersparnis.

Unsere Kleinste Schaltfelder sind sicher: Erstens auf Spannungsfestigkeit und gegen das Entstehen von Störlichtbögen, zweitens durch übersichtlichen Aufbau, robuste Ausführung, einfache Bedienung und durch ein lückenloses Verriegelungssystem.

Ob in kleinen Stahlblechstationen, in Keller-räumen oder in Garagen: überall, wo es wirklich eng zugeht, werden Kleinste Schaltfelder aufgestellt und angeschlossen.

Wir informieren Sie gerne über Technik und Service. Siemens-Albis Aktiengesellschaft, Energie/Versorgung Löwenstrasse 35, 8001 Zürich, 01/253600 Rue du Bugnon 42, 1020 Renens-Lausanne, 021/349631

Siemens-Kleinste Schaltfelder bieten mehr

In den bedeutendsten

KEMA

Versuchs-Laboratorien

LES RENARDIÈRES

von Europa

CESI

geprüft.

EUROJET

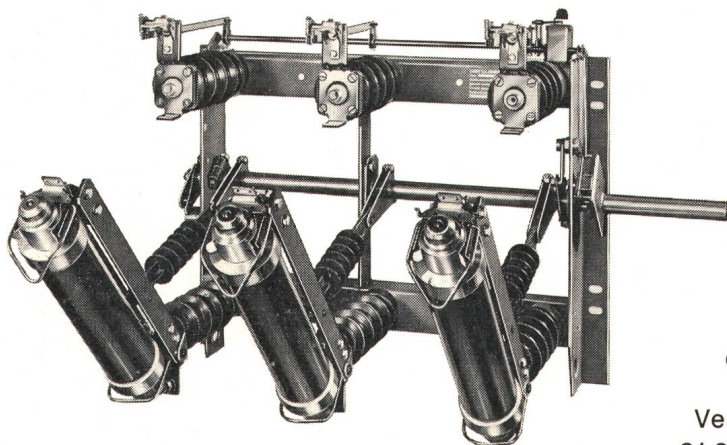

Der neue **Sicherungs-Lasttrennschalter** **EUROJET** 12 und 24 kV, 160 A, vereinigt in harmonischer Weise die Anforderungen der Kundschaft mit den Bedingungen der internationalen Vorschriften: Er wurde mit Erfolg in den wichtigsten offiziellen Prüffeldern Europas getestet (**Kema/Holland**, **Les Renardières/Frankreich**, **CESI/Italien**).

Verlangen Sie bitte unsere Prospekte BB 21 200 und CC 22 300.

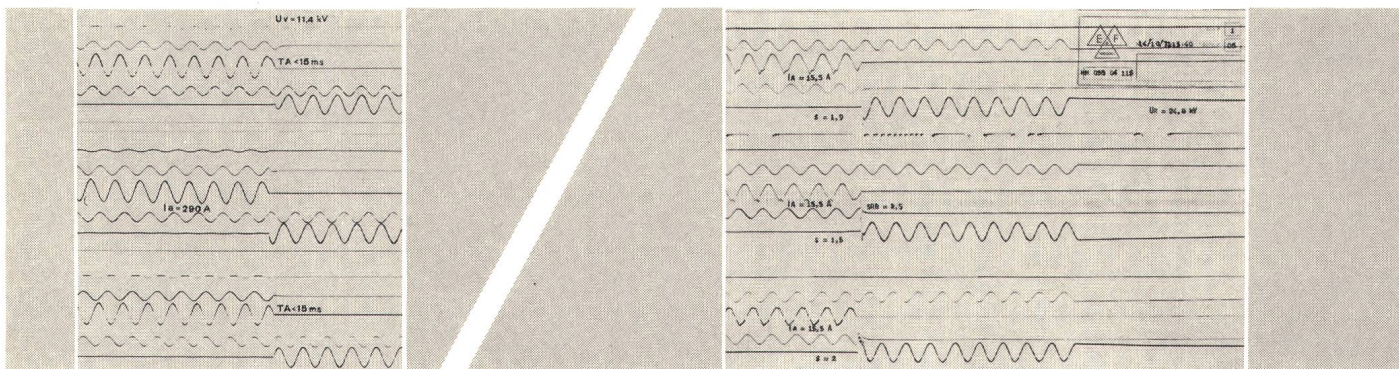

GARDY SA GENÈVE

TÉLEX 22 067

TÉLÉPHONE 022 / 21 91 55

für die richtige Atmosphäre
sorgen Illuminationen
mit Illufix



auf der Gartenparty, im Klubhaus, im Garten-
restaurant, im Hotelgarten, auf dem Festplatz,
entlang der Brücke, der Häuserfront, am Kai,
um nur einige Beispiele zu nennen.

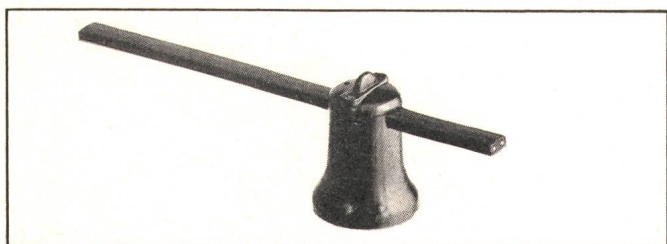

Camille Bauer Aktiengesellschaft, 4002 Basel
Elektrotechnische Artikel en gros

**camille
bauer**

Geschäftsstellen in
Bern, Genève, Lugano, Neuchâtel, Zürich

Nouveau dans le programme complet d'appareils de cuisine Therma:

le lave-vaisselle Therma.

Nous avons rendu notre lave-vaisselle plus vaste à l'intérieur. Ses corbeilles offrent maintenant assez de place pour 11 couverts standard, soit la vaisselle nécessaire chaque jour à une famille de 4 ou 5 personnes. Et pourtant ses dimensions hors-tout restent conformes aux normes suisses. Enfin il a passé par des tests rigoureux faits en laboratoire et dans la pratique:

Il rend la vaisselle absolument propre grâce à un système d'arrosage et de séchage parfait. Son isolation phonique est bonne. Et il a juste le nombre voulu de programmes, ni plus ni moins (programmes Rapide, Party, Normal et Intensif).

Prix: à partir de
Fr. 2195.-.
(Se fait comme modèle à
encastrer ou modèle
indépendant)

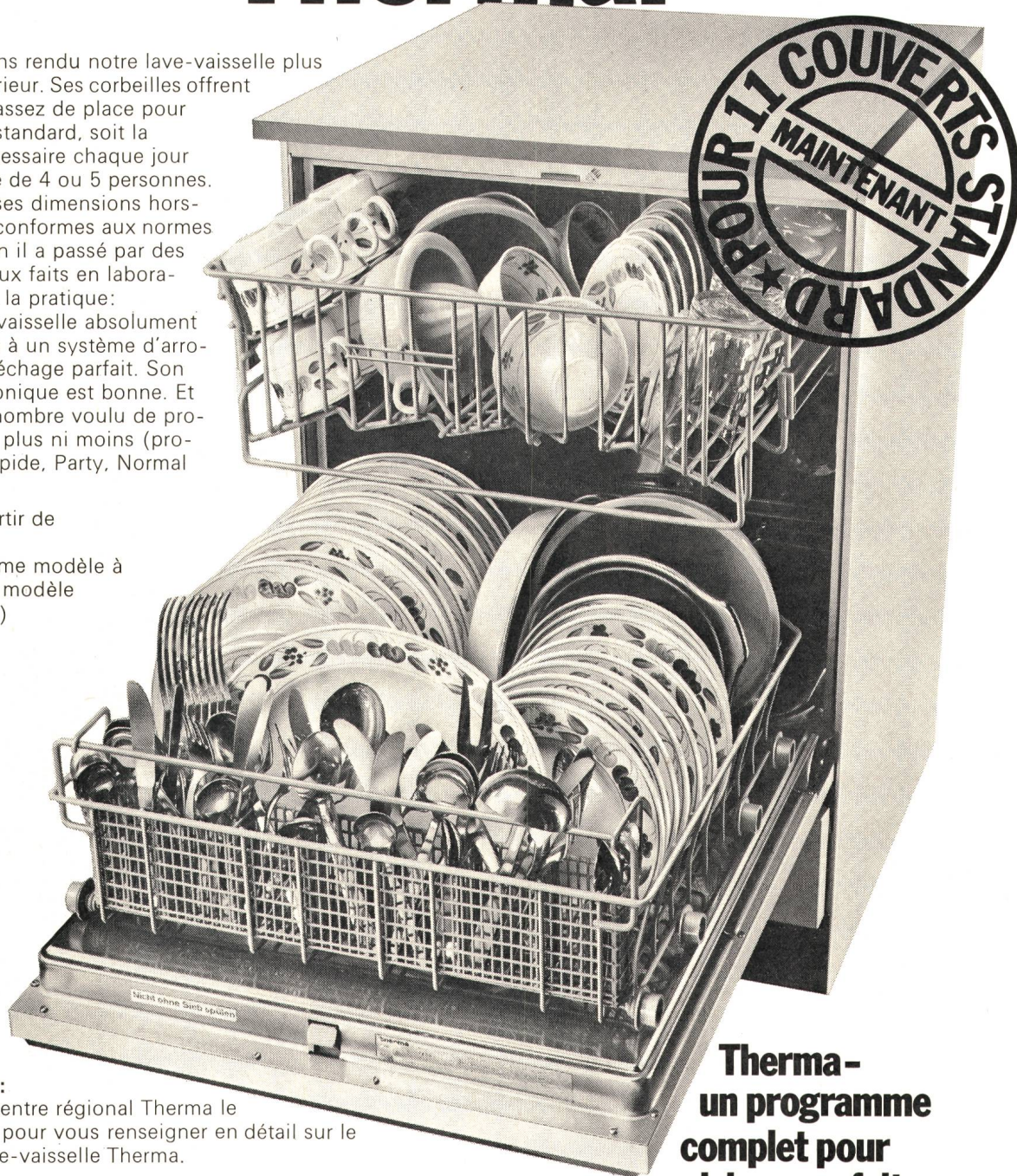

Therma-
un programme
complet pour
cuisines parfaites.

Un conseil:

Appelez le centre régional Therma le plus proche pour vous renseigner en détail sur le nouveau lave-vaisselle Therma.



therma ménage

Exposition, conseils, vente et service :

1003 **Lausanne**, 1, rue Beau-Séjour, tél. 021 20 25 31; 1204 **Genève**, 13, rue de la Rôtisserie, tél. 022 21 40 44; 4056 **Bâle**, Vogesenstr. 87, tél. 061 44 41 10; 3014 **Berne**, Breitfeldstr. 48, tél. 031 42 66 61; 8152 **Glattbrugg/Zurich**, Flughafenstr. 61, tél. 01 81 01 38 3; 6010 **Kriens**, Luzernerstr. 86, tél. 041 41 67 09; 5032 **Rohr/Aarau**, Hauptstr. 31, tél. 064 22 26 55; 8762 **Schwanden GL**, tél. 058 81 14 41; 6593 **Cadenazzo**, tél. 092 62 16 06



IN IHRER HAND
liegt das OPTIMALE ZUSAMMENSPIEL zwischen
VERTEILUNG und VERBRAUCH ELEKTRISCHER ENERGIE
– mit Hilfe der RUNDSTEUER-ANLAGE

Mehr Benutzungsstunden:

Der wirtschaftliche Zielpunkt für den Betriebsleiter des Elektrizitäts-Verteil-Unternehmens

Neue Ansprüche der Verbraucher:

Willkommene Erhöhung des kWh-Umsatzes ohne neue Sorgen mit der Lastkurve dank der Rundsteuer-Anlage.

Höchste Flexibilität:

Zeitpläne für Einschalt- und Abschaltperioden sind im Normaltag eine gute Hilfe.

Noch mehr hilft dem Verbraucher wie dem Betriebsleiter die Freiheit, über die Rundsteuer-Anlage das Lastgebirge in jedem Augenblick automatisch oder von Hand beeinflussen zu können.

Gewinn für beide Partner:

Vereinbarungen über Bezugs-Freigabe zu gewissen Hochtarifstunden mit Schwachlast dienen dem Verbraucher und erhöhen zugleich die Benutzungsstundenzahl.

Sprechen Sie mit uns

über Ihre Lastkurven-Probleme. Mit Hilfe der Rundsteuer-Anlage gibt es viele gute Lösungen.

Viele hundert LANDIS & GYR-Rundsteuer-Anlagen

helfen in 30 Ländern bei der wirtschaftlichen Verteilung elektrischer Energie.

LANDIS & GYR

LANDIS & GYR AG ZUG 042 · 24 11 24

Elektrizitätszähler · Fernwirktechnik · Rundsteuerung · Wärmetechnik · Industrielle Prozeß-Steuerung

Enregistreur chronologique

Type ECS

pour la surveillance des usines et sous-stations électriques,
des processus de fabrication.

Caractéristiques

- Exploration de 100 à 400 voies.
- Indication de l'heure jusqu'au 1/10ème de seconde.
- Détection de la première information en moins de 10 ms.
- Etablissement du journal à la cadence de l'organe de sortie.

Prix permettant l'affectation aux installations petites et moyennes.

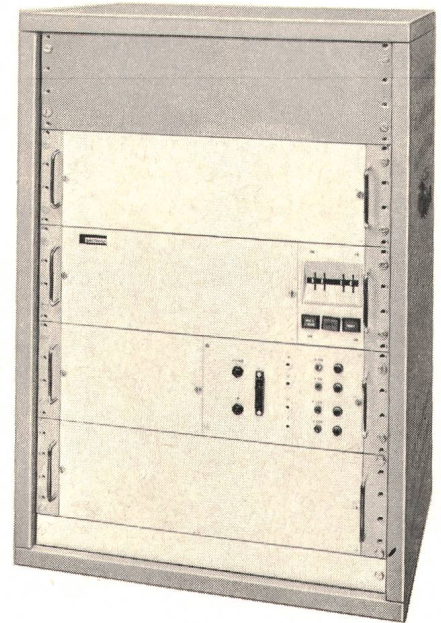
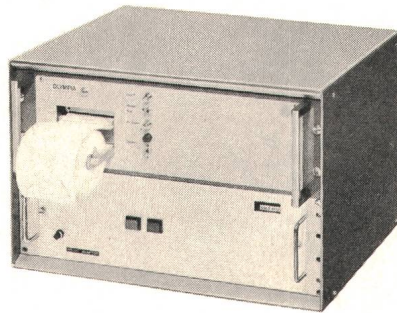

sécheron
Membre du Groupe Brown Boveri

S.A. des Ateliers de Sécheron 1211 Genève 21

H112F



Woertz Abzweigkasten aus glasfaserarmiertem Epoxydharz

korrosionsfest, schlagfest, selbstisolierend, spritzwassersicher. Für Installationen, die in rauhem Betrieb aggressiven Chemikalien in trockener und feuchter Atmosphäre standhalten müssen, z. B. in chemischen Fabriken, galvanischen Anstalten, Untertagsbauten usw. in denen selbst feuerverzinkte Gusskasten von Chemikalien angegriffen werden können und Steatitdosen sich als zu wenig schlagfest erweisen.

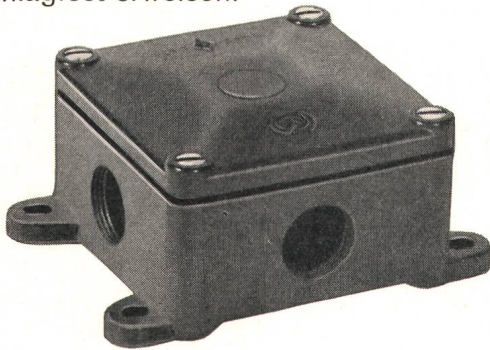

No. 5000 Ar

Aussenmasse: 85 x 85 x 49 mm

Einbaumöglichkeit:
Klemmringe 2.5 mm², 500 V

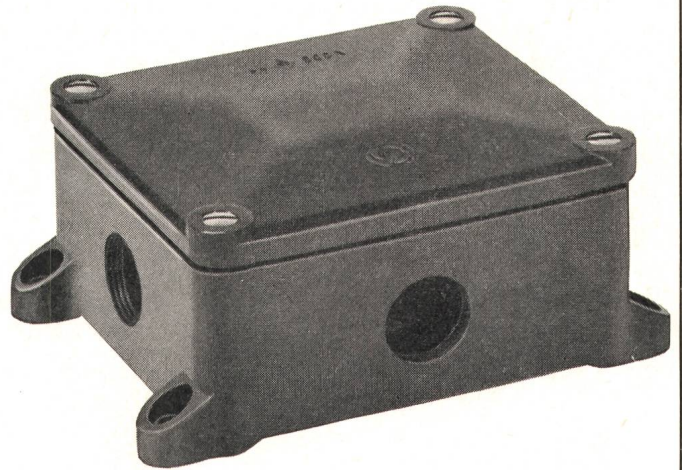

No. 6100 Ar

Aussenmasse: 139 x 118 x 70 mm

Einbaumöglichkeit:
Klemmen bis 25 mm², 500 V

Oskar Woertz, Basel
Fabrik elektrotechnischer Artikel



verstanden tre!

Sichere Verbindung – eine absolute Notwendigkeit für die rasche und klare Befehlsübermittlung an vorderster Front.

Das neue frequenzmodulierte Kleinfunkgerät SE 125 arbeitet im 80-MHz-Band und hat acht Kanäle. Einfache, handliche Bedienung. Ein modern konzipiertes Kleinfunkgerät für den taktischen Einsatz auf der unteren Führungsebene.

Autophon AG
Ziegelmattestrasse, 4500 Solothurn/Schweiz

AUTOPHON



Der Elektro-Installateur hat oft Probleme, wenn er in Betonwänden installieren muss. Es sei denn, der Planer habe beim Planen an Feller gedacht.

An die Feller-VIB-Einlasskasten zum Beispiel. Und an das ganze Feller-Installationssystem: Für vorfabrizierte Bauelemente mit Holz- oder Stahlschalungen, aber auch für die konventionelle Bauweise. Ein System von Feller, das

- eine zeitsparende Montage
- eine problemlose und gute Dichtung der Rohreinführungen und der Einlasskasten
- sowie eine saubere Installation normaler Hausinstallationsapparate gewährleistet.

Qualität, Sicherheit, Arbeitskomfort bei der Montage und ständige Weiterentwicklung: das sind nur einige der vielen Forderungen des Feller-Prinzips.

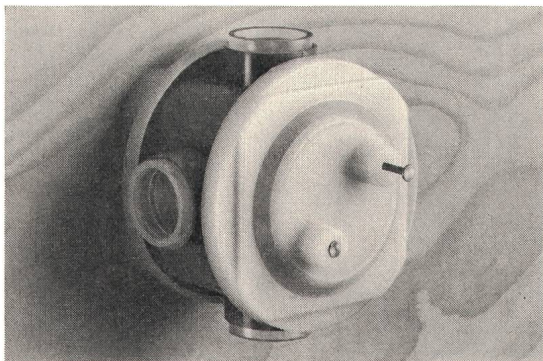

Adolf Feller AG, 8810 Horgen, Fabrik elektrischer Apparate, Telefon 01 725 65 65

Feller



ein Name und ein Prinzip für die Praxis

Der sichere Weg zum Licht



führt zum XAMAX-Leuchtimpulskontakt für Treppenhausbeleuchtung. Sein Leuchten zeigt den Weg, und die präzise Knopfführung garantiert Funktionstüchtigkeit.

Schalter und Impulskontakte, Leuchtschalter und Leuchtimpulskontakte – das umfangreiche XAMAX-Druckknopfprogramm basiert auf dem Prinzip des erfolgreichen XAMAX-Druckknopfschalters: modernes Design, präzise Knopfführung, klar sichtbare Einschaltstellung, Langlebigkeit.

Das sind Fakten, die bei der Planung zählen. Fakten, die Architekten, Ingenieure und Elektro-Installateure zu XAMAX geführt haben. Wie z. B. beim grössten Hotel der Schweiz NOVA PARK, bei den Top Hotels Zürich und International in Zürich, bei den Hilton Hotels Zürich und Basel und bei den Eurotels Montreux und Les Diablerets.

XAMAX-Fabrikationsprogramm:
Elektro-Installationsmaterial, Verteilanlagen, Kondensatoren und Automatik/Elektronik

xamax



XAMAX AG
Birchstrasse 210, CH-8050 Zürich
Tel. 01/ 46 64 84

Arbeitsbühne VITOGIR

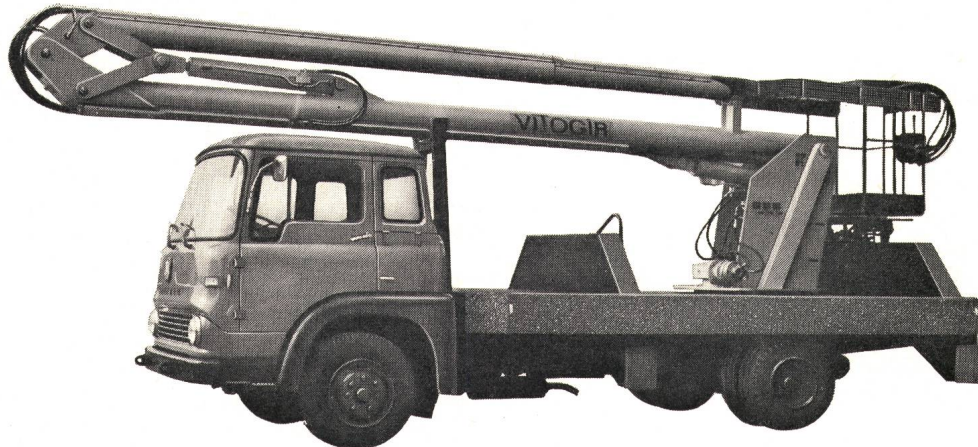

**Für jeden Lastwagentyp geeignet.
Kein Spezialfahrzeug erforderlich.**

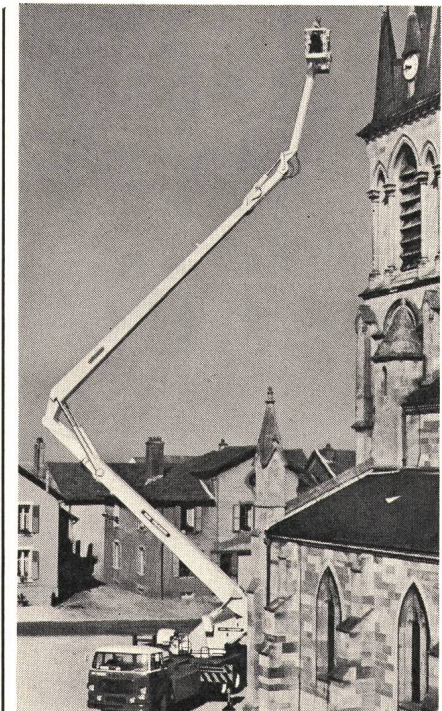

Kann auf Neu- oder Occasionsfahrzeuge, Geländewagen, Anhänger usw. montiert werden.

Tragkraft: 265 kg. Arbeitsbereich: bis 13, 17, 20 oder 24 m Höhe, je nach Typ. Drehbereich: 360° links und rechts.

Dreh- und Hebehydraulik getrennt, mit eigenem Antrieb oder Kraftabnahme vom Fahrzeugmotor.

Eine vollständige Typenreihe für jeden Bedarf steht zur Verfügung.

Vitogir ist das Produkt der Air-Marrel, Spezialabteilung für Flugzeugunterhalt der Firma Bennes-Marrel, Mulden, und Marrel-Hydraulik.

Coupon

BSEV
21.7.73

Senden Sie uns Unterlagen über die Vitogir Arbeitsbühnen.

Genauere Adresse:

Zuständig ist Herr:

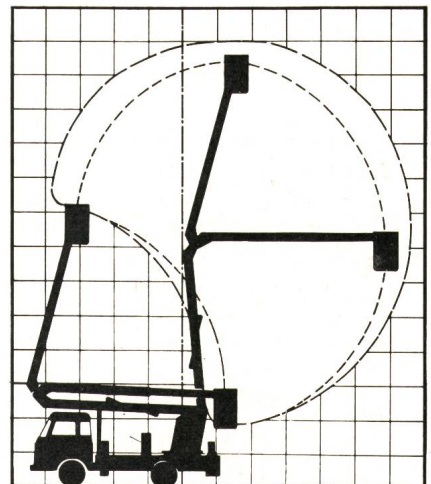

MEILI

L. Meili & Co. AG
Hebe- und Fördertechnik
Zehntenhausstrasse 63
Tel. 01/570 330
8046 Zürich



Kühlkörper-Thermostate

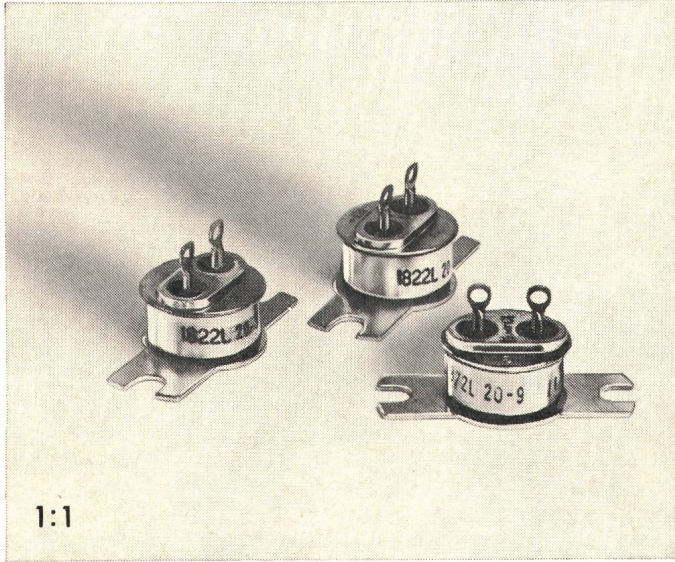

- ▶ **Hohe Schaltleistung**
- ▶ **Kippende Schaltcharakteristik**
- ▶ **Hermetisch dichtes Gehäuse**
- ▶ **Kleine Abmessungen**

Typ	Schalt-Temperatur	Kontakt	Schalt-Leistung
1822L20-55	50 ± 5 °C	Ruhe	5 A 24 V = 0,5 A 600 V ~
1822L20-1	70 ± 5 °C	Ruhe	
1822L20-2	80 ± 5 °C	Ruhe	
1822L20-3	90 ± 5 °C	Ruhe	
1822L20-4	100 ± 5 °C	Ruhe	
1822L20-6	110 ± 5 °C	Ruhe	
1822L20-8	120 ± 5 °C	Ruhe	
1822L20-9	130 ± 5 °C	Ruhe	
1822F20-*	*Code Nr. und Schalt-Temperatur wie oben	Arbeit	

- ▶ **Ab Lager Zürich lieferbar**
- ▶ **Verlangen Sie Angebote und Datenblätter**

FABRIMEX

Fabrimex AG · Kirchenweg 5 · 8032 Zürich · Tel. 01/47 06 70

Wir liefern kurzfristig:

Stahlrohr-Kandelaber

feuerverzinkt, in NORM- und Spez.-Ausführung für alle Armaturen und Anwendungsgebiete

Maste

für Sportplatzbeleuchtung, Freileitungen und andere Spez.-Gebiete

Wir liefern ab Lager: Kabelschutzkanäle
Kabelbriden
Fahnenmaste

Referenzen aus dem In- und Ausland
Jahrzehntelange Erfahrung
Eigene Verzinkungsbäder

SÄGESSER WORB AG

Sägesser Worb AG
3076 Worb BE
Telefon (031) 83 26 25

Kandelaber- und Mastenbau
Stahl- und Metallbau
Förderanlagen
Arbeitsgerüste

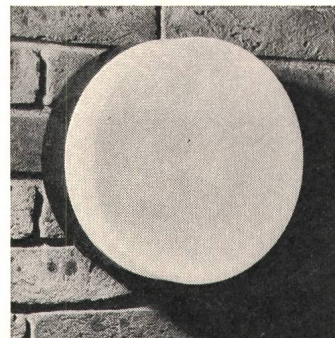
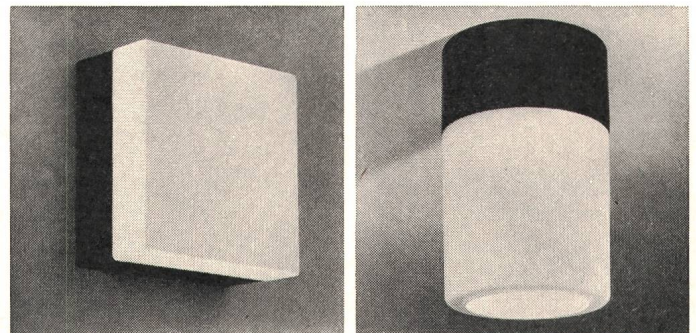

Neuheit:
Trimline-Programm
Vollkunststoffleuchten
Schlagfest
Staubdicht
Säurebeständig

BAG TURGI



COUPON

Ich wünsche Prospektmaterial über Trimline-Leuchten

Name (Blockschrift): _____

Adresse: _____

Telefon: _____

Einsenden an: BAG Turgi, CH-5300 Turgi/Schweiz

HALLAUER ROHRE

sind gut
und schnell verlegt



Bezug durch Grossisten

Isolierrohrfabrik
Hallau AG Hallau

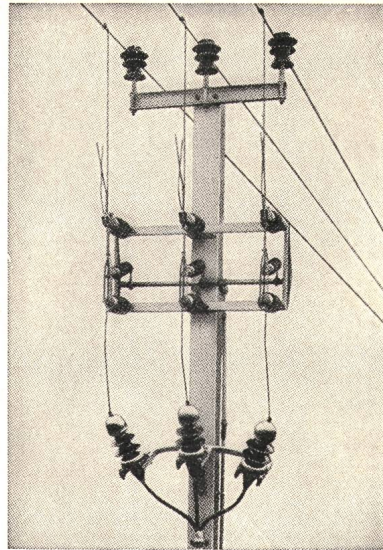

*Alpha
Nidau*

Sectionneur de dérivation 24 kV, 400 A.

Connaissez-vous le

sectionneur aérien de dérivation

(voir figure) et nos autres

sectionneurs aériens?

Nous livrons ces appareils et vous conseillons volontiers.

Alpha S.A. Nidau

2560 Nidau (Bienne) Téléphone (032) 2 46 92.

AGRO hilft Ihnen mit durchdachten und ausgereiften Bauteilen

Duplo - die Universal-Verschraubung für mehrere Kabeldurchgänge

- platzsparend
- 2-4 Kabeldurchgänge
- einfache Montage
- ein Loch für die Befestigung
- staub- und wasserdicht
- Dichtungseinsätze oel- und laugenbeständig
- Dichtung bis 100°C wärmebeständig
- gasdicht bis 15 atü



AGRO
AG
CH-5502 Hunzenschwil

Wir lösen Ihre Anschlussprobleme
Rufen Sie uns... Tel. 064 47 21 61/62

AGRO

DUAX
P 28



der leichteste
elektro-
pneumatische
Bohrhammer

nur 3,9 kg



Wartungsfrei durch voll-
automatische Schmierung
Sicherheitskupplung
Bohren 6-30 mm
Dosensenken 66 mm \varnothing
Spitzen
Maschinelles Setzen
von Selbstbohrdübeln

Verkauf im Fachhandel
1-Tage-Reparatur-Service



KARL MEIERHOFER AG
DUAX-Generalvertretung
5102 Ruppertswil, 064 47 26 55

NOTSTROMANLAGEN

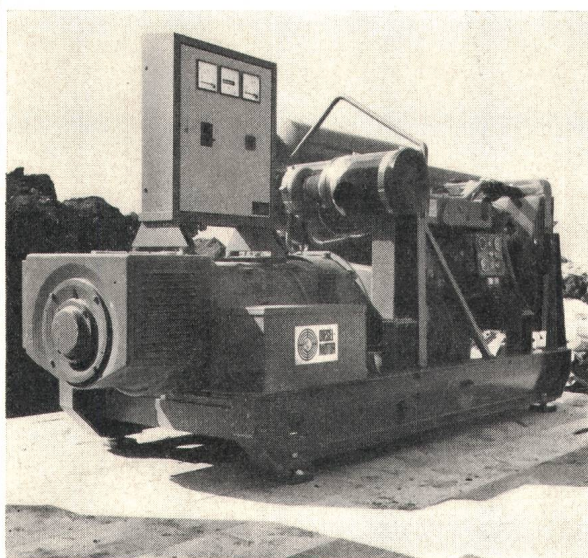

Unabhängig wie nie
mit BATOR-Energie

bator 3360 Herzogenbuchsee
Telefon 063 / 5 28 42

Auf Ende 1974 haben wir zu verkaufen:

1 Dreiphasen- Reguliertransformatorengruppe

Fabrikat BBC, Baujahr 1949

bestehend aus 3 Einphasentransformatoren mit an-
gebauten Luftkühlern für Freiluftaufstellung.

Daten der Dreiphasengruppe:

Nennleistung: 40 MVA

Nennspannungen: 150/64.9 ... (30 x 0,828) ... 40.6/
16.8-8.4 kV

Schaltung: Y / y / d5

50-kV-Seite unter Last umschalt-
bar

Auf Ende 1975 haben wir zu verkaufen:

1 Dreiphasen- Reguliertransformatorengruppe

Fabrikat MFO, Baujahr 1958

bestehend aus 3 Einphasentransformatoren mit an-
gebauten Luftkühlern für Freiluftaufstellung.

Nennleistung: 50 MVA

Nennspannungen: 150/64.9 ... (33 x 0,8) ... 40.1/
16.8-8.4 kV

Schaltung: Y / y / d5

50-kV-Seite unter Last umschalt-
bar 168

Gleichzeitig können 150-kV-Leistungsschalter, -Mess-
wandler und -Trennschalter abgegeben werden.

Interessenten wollen sich bitte wenden an

Nordostschweizerische Kraftwerke AG,
5401 Baden, Telefon 056 / 22 41 01, intern 634

Wir verkaufen zu sehr günstigen Preisen folgende gebrauchte, sehr gut erhaltene
Transformatoren

1 Stück BBC 16 000 / 17 000 / 3 x 400 / 231 Volt 160 kVA, C5/C3

4 Stück BBC 16 000 / 17 000 / 3 x 416 / 240 Volt 250 kVA

Anfragen wollen Sie bitte richten an die

ELEKTRIZITÄTSVERSORGUNG NIDAU
Tel. 032 / 3 23 23

191



Wenn Sie sich für eine der untenstehenden Stellen interessieren, dann schreiben Sie bitte an **Kernkraftwerk Beznau der NOK, 5312 Döttingen**, oder telefonieren Sie uns 056 / 45 20 84, intern 323 oder 314

182

<p>Wenn Sie Elektroingenieur HTL</p> <p>sind und Interesse für Probleme mit Prozesscomputern haben</p> <p>dann suchen wir Sie als Stellvertreter des Gruppenchefs für Prozesscomputer in Kernkraftwerken</p> <p>Wir bieten gezielte Einarbeitung kleines Arbeitsteam zeitgemässes Gehalt gutausgebaute Sozialversicherung Personalrestaurant</p>	<p>Sind Sie FEAM</p> <p>haben Sie Erfahrung auf dem EDV-Gebiet oder wollen Sie sich diese aneignen?</p> <p>dann suchen wir Sie für die Betreuung von Prozesscomputern in Kernkraftwerken</p> <p>Wir bieten gezielte Einarbeitung kleines Arbeitsteam zeitgemässes Gehalt gutausgebaute Sozialversicherung Personalrestaurant</p>
<p>Sind Sie Elektriker</p> <p>mit Interesse, in einem dynamischen Team mitzuarbeiten</p> <p>dann suchen wir Sie als Mitarbeiter in unserer Gruppe für den Unterhalt der elektrischen Anlagen im Kernkraftwerk Beznau</p> <p>Wir bieten gezielte Einarbeitung kleines Arbeitsteam zeitgemässes Gehalt gutausgebaute Sozialversicherung Personalrestaurant</p>	<p>Haben Sie mehrjährige Berufserfahrung</p> <p>Hätten Sie Interesse, sich in einen neuen, technisch anspruchsvollen Beruf einzuarbeiten</p> <p>Dann suchen wir Sie zur Ausbildung als Strahlenschutzkontrolleur</p> <p>Wir bieten gezielte Ausbildung kleines Arbeitsteam zeitgemässes Gehalt gutausgebaute Sozialversicherung Personalrestaurant</p>

Wir sind ein führendes **Unternehmen der Nachrichtentechnik und Unterhaltungselektronik** in Zürich.

Als

P 44-790-533

Leiter des Bereiches Apparatefabrikation

mit 8 bis 10 Mitarbeitern, suchen wir einen Fachmann, welcher Erfahrung im praktischen 189

Elektronik-Apparatebau HF

mitbringt. In diesem Bereich werden kleine Serien von Prototypen von HF-Geräten (Verstärker, Umsetzer, Filter usw.) angefertigt, welche dann später teils intern, teils in Heimarbeit auch in grösseren Serien angefertigt werden. Diesen ganzen Bereich sollte der Leiter führen, die Mitarbeiter instruieren, Probleme der rationellen Fertigung studieren, aber auch praktisch die Geräte aufbauen können, nachdem sie labor-mässig entwickelt sind.

Wir erwarten Ausbildung als FEAM, Elektromechaniker, Radioelektriker oder in einem andern Beruf, wo Sie sich Erfahrungen im Gebiet solcher Geräte erworben haben. Personalführungserfahrung ist erwünscht.

Sie finden bei uns ein kleines, angenehmes Team in einem angesehenen Unternehmen mit gutem Salär und ausgebauten Sozialleistungen. Standort der Apparatefabrikation ist der Kreis 3 in Zürich.

Interessenten bitten wir, dem unterzeichneten Personalberater eine Bewerbung mit Lebenslauf, handschriftlichem Begleitbrief und Zeugniskopien einzureichen. Er gibt Ihnen auch gerne auf telefonische Anfrage weitere Auskünfte oder bringt Sie mit einem unserer Herren in Kontakt.

Dr. A. Gaugler
Alfred-Escher-Strasse 26
8002 Zürich

Inseraten-Kenn-Nr. 533

Tel. 01 / 36 16 36, Montag bis Freitag
11-12 und 16-18 Uhr, ausser 16. Juli.
Ab 6. August vertritt mich während meiner Ferien Herr G. Reinhart.

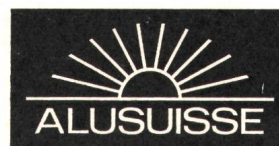

Neuentwicklungen von Aluminiumanwendungen im Bereich elektrischer Leiter und des Elektroapparatebaus stellen interessante technische Probleme. Zur Erweiterung dieser initiativen Mitarbeitergruppe suchen wir P 44-1324

Elektroingenieur-Techniker HTL

(Fachrichtung Starkstrom)

177

Konstrukteur Zeichner

wenn möglich mit Erfahrung im Elektroanlagen- oder -apparatebau. Die Entwicklungsarbeiten gehen Hand in Hand mit der Kundenberatung. Daraus ergeben sich viele Kontakte mit Fachkreisen im In- und Ausland, und Fremdsprachenkenntnisse sind hierfür sehr erwünscht.

Bitte setzen Sie sich mit unserem Personaldienst in Verbindung.

Schweizerische Aluminium AG
Buckhauserstrasse 11

8048 Zürich
Tel. 01 / 54 80 80

hildebrand

Für unsern Steuerungs- und für allgemeine Verdrahtungsarbeiten suchen wir einen tüchtigen 179

Elektriker

und

P 41-58

Arbeiterin

die wir für Verdrahtungsarbeiten anlernen möchten.

Wir bieten Abholmöglichkeit am Wohnort, betriebseigenes Personalrestaurant, vorzügliche Sozialleistungen und Leistungslohn.

Wenn es Sie lockt, in einem aufstrebenden, soliden Unternehmen vorwärtszukommen, dann rufen Sie uns an:

Ed. Hildebrand Ing. AG, Maschinenfabrik
8355 Aadorf, Tel. 052 / 47 31 21

Wir von der Elektro-Watt

suchen für unsere Abteilung «Technische Installationen» einen tüchtigen, an selbständigen Arbeiten interessierten
P 44-1824

Elektroingenieur-Techniker HTL

als Gruppenleiter für grosse Bauvorhaben. 180

Der zu besetzende Posten erfordert einige Jahre Erfahrung auf dem Sektor Niederspannungs-Schaltanlagen, Steuerungen und in der Projektierung von Stark- und Schwachstrominstallationen.

Wir offerieren die Übernahme von Bauleitungen, selbständige Behandlung der Projekte, Kontakte mit Kunden und Architekten sowie fortschrittliche Arbeitsbedingungen in modernen Büros.

Bei Eignung besteht die Möglichkeit, sich auch an der Akquisition neuer Objekte aktiv zu beteiligen.

Telefonieren Sie bitte für nähere Auskünfte unserem Herrn E. Studer. Schriftliche Offerten sind zu richten an die Personalabteilung der

Elektro-Watt Ingenieurunternehmung AG
Postfach, 8022 Zürich, Tel. 01 / 39 99 44

Wir von der Elektro-Watt

SAURER

Unsere Laboratorien für elektrische Messtechnik sind spezialisiert auf das Messen und Registrieren nicht-elektrischer Grössen mit elektronischen und kinomatographischen Geräten sowohl im Entwicklungsgebiet der Automobil- wie der Textilmaschinenbranche. 174

Zur selbständigen Lösung von Aufgaben in diesem Tätigkeitsgebiet suchen wir einen

Ingenieur-Techniker HTL

Aufgrund seiner theoretischen Kenntnisse und beruflichen Erfahrungen (womöglich auch im Umgang mit elektronischen Messgeräten) sollte unser neuer Mitarbeiter sich rasch einarbeiten können, um so bald als möglich Probleme von der Konzeption der Aufgabe bis zur Auswertung und Interpretation der Versuchsergebnisse zu übernehmen.

Als Voraussetzung für diese Tätigkeit muss ein Bewerber seinen Studienabschluss an einer HTL im Gebiet Elektro- oder Maschinenteknik nachweisen können. Ein sehr erfahrener Praktiker kann für diese Position ebenfalls in Frage kommen. Wichtig ist die Neigung zu vielseitigen experimentellen Arbeiten.

Kenntnisse der englischen Fachsprache wären von Vorteil. P 33-2207

Wir bitten qualifizierte Bewerber, sich telefonisch oder schriftlich mit unserer Personalabteilung in Verbindung zu setzen.



Aktiengesellschaft Adolph Saurer
Personalabteilung
9320 Arbon
Tel. 071/46 91 11

Im Auftrage eines kleineren, bestfundierten Unternehmens des Transformatoren- und Elektroapparatebaus im Grossraum Zürich suche ich den

Elektroingenieur

Ihr Aufgabenbereich: Sie modifizieren, verbessern und weiten das bestehende Fabrikationsprogramm aus. Sie entwickeln und führen neue Produktionsverfahren ein. Sie bieten Gewähr für eine rationelle Fabrikation. Sie werten technische Marktinformationen aus und beraten die Kundschaft. 184

Sie sind Elektroingenieur HTL, vertraut mit den modernen Techniken und Arbeitsverfahren im Transformatoren- und Elektroapparatebau. Sie sind eine dynamische, kooperativ eingestellte Persönlichkeit, technisch-praktisch begabt und entscheidungsfreudig. Sie sind etwa 32-40jährig. P 44-1213

Dann bietet sich Ihnen hier eine verantwortungsvolle Aufgabe mit guten Aufstiegsmöglichkeiten (Nachfolge des technischen Leiters). Ihre Mitarbeit wird Ihrem persönlichen Einsatz und Ihrer Leistung entsprechend grosszügig honoriert. Gute Sozialleistungen.

Richten Sie bitte Ihre ausführliche Bewerbung mit handgeschriebenem Begleitbrief, Foto, Lebenslauf und Zeugniskopien an den beauftragten Personalberater. Ich sichere Ihnen uneingeschränkte Diskretion zu.

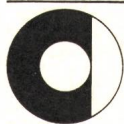

Walter Cadonau Personalmarketing
8008 Zürich Mühlebachstrasse 35
Telefon 01. 32 21 55

Für die Bearbeitung von Aufträgen findet ein

technischer Sachbearbeiter

(Elektrotechnik) 183

im technischen Büro unserer expandierenden Abteilung «Türautomatik» ein interessantes und abwechslungsreiches Arbeitsfeld auf dem Gebiet der elektrischen Steuerungen.

Als Elektrozeichner mit praktischer Erfahrung oder als strebsamer Berufsmann mit entsprechenden Kenntnissen übernehmen Sie die Erledigung von Kundenaufträgen in enger Zusammenarbeit mit internen und externen Stellen.

Wünschen Sie eine interessante Tätigkeit auf einem zukunftsgerichteten Gebiet, selbstverständlich bei zeitgemässen Anstellungsbedingungen und Sozialleistungen, dann schreiben oder telefonieren Sie bitte unserem Personalchef. Er gibt Ihnen gerne nähere Auskünfte.

Landert-Motoren-AG, 8180 Bülach
Elektromotoren- und -maschinenfabrik
Tel. 01 / 96 11 43

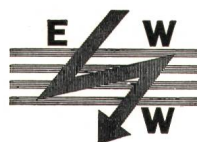

**Elektrizitäts- und Wasserwerk
Wettingen**

Zur Leitung unserer Installationsabteilung suchen wir: P 02-187

einen initiativen und selbständigen

Ingenieur-Techniker HTL

oder

eidg. dipl. Elektroinstallateur

Verlangt werden:

Eignung zur Personalführung, Verhandlungsgeschick, Organisationstalent, Sinn für Zusammenarbeit. Praxis im Installationsfach.

Geboten wird:

Abwechslungsreiche, selbständige Tätigkeit; zeitgemässe, den Fähigkeiten entsprechende Besoldung; Pensionskasse.

Wenn Sie sich für diese Stelle interessieren, rufen Sie uns bitte an, Tel. 056 / 26 62 55, oder senden Sie die üblichen Unterlagen mit Handschriftprobe, Foto und Zeugnisabschriften an die Betriebsleitung. 164

Wir, ein mittelgrosses Unternehmen mit breitem Fabrikationsprogramm und qualitativ hochstehenden Produkten, suchen zur Führung unseres Produktbereiches Kleintransformatoren einen P 29-407

initiativen Elektroingenieur HTL als Produkt-Manager Kleintransformatoren

Die Tätigkeit umfasst sämtliche Aspekte des Kleintransformatorengeschäfts – konstruktive, produktionsbezogene und kommerzielle Probleme sollen von Ihnen wesentliche Impulse erhalten, da Sie zu einem grossen Teil für den Erfolg dieser Sparte verantwortlich sein werden. Ein eingespieltes Team von Spezialisten wird Sie bei der Lösung dieser Aufgabe tatkräftig unterstützen.

Für eine dynamische Persönlichkeit mit Erfahrung auf dem Gebiet des Kleintransformatorenbaus bietet sich hier eine echte Chance zur Selbstverwirklichung. 181

Nehmen Sie mit uns Kontakt auf. Gerne diskutieren wir mit Ihnen über Ziele und Möglichkeiten dieser Stelle.

An die Chiffre 29-87316 Publicitas AG Aarau.

General Patent und Trademark Office

Wir suchen für die Bearbeitung der Patentanmeldungen internationaler Mandanten einen

Patentanwalt

(elektrotechnischer Richtung)

oder 185

dipl. Ingenieur

der als Patentanwalt ausgebildet werden möchte. Idealalter bis 30 Jahre.

Wir bieten: zeitgemässes Salär mit vorzüglichen Sozialleistungen. Nach Einarbeitung ist eine weitere Ausbildung im Ausland vorgesehen.

Schriftliche Bewerbungen mit Lebenslauf, Zeugnisabschriften, Foto und Gehaltsansprüchen sind zu richten an:

**GPTO,
Hauptstrasse 430, 9494 Schaan FL**



AUTOPHON

Die Zukunft gestalten – mit uns!

Wir suchen einen P 37-204

Elektroingenieur-Techniker HTL

188

als Systemingenieur, der im Anschluss an eine sich nach den Vorkenntnissen richtenden Einarbeitungszeit anspruchsvolle Systeme mit Kleinrechnern realisieren wird.

Bitte senden Sie Ihre kurze Bewerbung an unsere Personalabteilung oder rufen Sie uns einfach an (intern 287). Wir möchten Sie gerne anlässlich einer Besprechung näher über Ihre Aufgaben orientieren.

Autophon gehört zu den Grossen der Nachrichtentechnik in der Schweiz.

AUTOPHON AG, 4500 SOLOTHURN
Telefon 065 / 2 61 21

Technische Rundschau

Im Rahmen unserer umfassenden Fachschrift für industrielle Technik (Maschinen, Apparate, Werkstoffe, Fertigung, Elektrik, Elektronik und Geräte) nimmt das Fachgebiet 186

Elektrik/Elektronik

einen wichtigen Platz ein. Einem sprachlich-redaktionell und technisch verantwortungsbewussten

industriellen Elektroniker

können wir eine fachlich vielseitige und didaktisch anspruchsvolle Aufgabe in unserem Redaktionsteam anbieten. Die in diesem redaktionellen Rahmen von ihm selbständig durchzuführende Gestaltung des zugewiesenen Facheiles erfordert neben einer guten Allgemeinbildung und Neigung für redaktionelle und technische Fragen stilsichere Beherrschung der deutschen Sprache und Sinn für typografisch ansprechendes Erscheinen der Fachaufsätze.

In einem persönlichen Gespräch geben wir gerne Auskunft über die neu zu besetzende Fachredaktion industrielle Elektronik, EDV, Steuerungs-, Nachrichten- und Verkehrstechnik.

Personalabteilung der **Hallwag AG**, Verlag und Druckerei, Nordring 4, **3001 Bern**, Tel. 031 / 42 31 31, intern 220; ausserhalb der Geschäftszeit Nr. 031 / 81 78 56.



Schweizerischer
Elektrotechnischer
Verein

Die Materialprüfanstalt des SEV sucht
für ihr Hausinstallationslabor

Elektroingenieur- Techniker HTL

als Sachbearbeiter für die sicherheits-
technische Prüfung von Niederspan-
nungsschaltern und -sicherungen aller
Art.

Wir wünschen:

aufgeschlossenen, initiativen Fachmann
mit Erfahrung in der einschlägigen Indu-
strie (Schaltapparatebau), gute Kennt-
nisse der Starkstrommesstechnik,
Sprachkenntnisse in Deutsch, Franzö-
sisch, Englisch.

Wir bieten:

selbständige, verantwortungsvolle Tä-
tigkeit in gut ausgerüsteten Laborato-
rien. Mitarbeit in normenschaffenden
Gremien im In- und Ausland, zeitgemä-
ses Salär, Gleitzeit, Kantine, ausgebaute
Personalfürsorge.

Der Oberingenieur der Materialprüf-
anstalt und Eichstätte, A. Christen, er-
wartet Ihren telefonischen Anruf unter
Tel. 01 / 53 20 20, intern 300, oder Ihre
Bewerbungsunterlagen.

Unsere Adresse: Seefeldstrasse 301,
8008 Zürich.



**sprecher +
schuh**

Unsere Fabrik für Schaltanlagen und
Steuerungen in Suhr sucht ASSA 75-9

Elektroingenieur HTL

für ihre Abteilung Schaltanlagen und
Kommandoräume. 165

Das Arbeitsgebiet umfasst Projektierung
von elektrischen Anlagen für Kraft-
werke und Unterwerke mit den dazuge-
hörenden Kommandoanlagen. Steuer-
systeme werden unter Anwendung
von elektrischen Bausteinen und Pro-
zessrechnern nach den modernsten
Grundsätzen gebaut.

Die Stelle, die wir zu besetzen haben,
fordert persönliche Initiative und Ver-
antwortungsbewusstsein.

Bitte wenden Sie sich an unseren
Herrn Borghi, Tel. 064 / 22 33 23, intern
2202, für weitere Auskünfte.

**SPRECHER + SCHUH AG,
5001 AARAU**



Wir sind eine Zweigniederlassung des weltweiten 3M
Konzerns. Für die Verkaufsabteilung elektrotechni-
scher Produkte und Systeme für die Kabelsplicing
(HS-, NS- und FM-Technik) suchen wir für den Ver-
kauf in Osteuropa einen weiteren Aussendienstmit-
arbeiter. Für diesen verantwortungsvollen Posten, der
mit intensiver Reisetätigkeit verbunden ist, sollten Sie
als

Kaufmann aus der Kabelindustrie

oder eventuell

P 25-12191

Elektroingenieur HTL

über Verkaufserfahrung und Verhandlungstalent
fügen. Im weiteren erwarten wir gute Englischkennt-
nisse. 187

Sie finden bei uns eine ausbaufähige Position mit
guten Sozialleistungen.

Senden Sie bitte Ihre Bewerbungsunterlagen an

Personalabteilung
3M (East) AG
Baarerstrasse 8, Neustadt Center
6301 Zug, Telefon 042 / 23 21 31

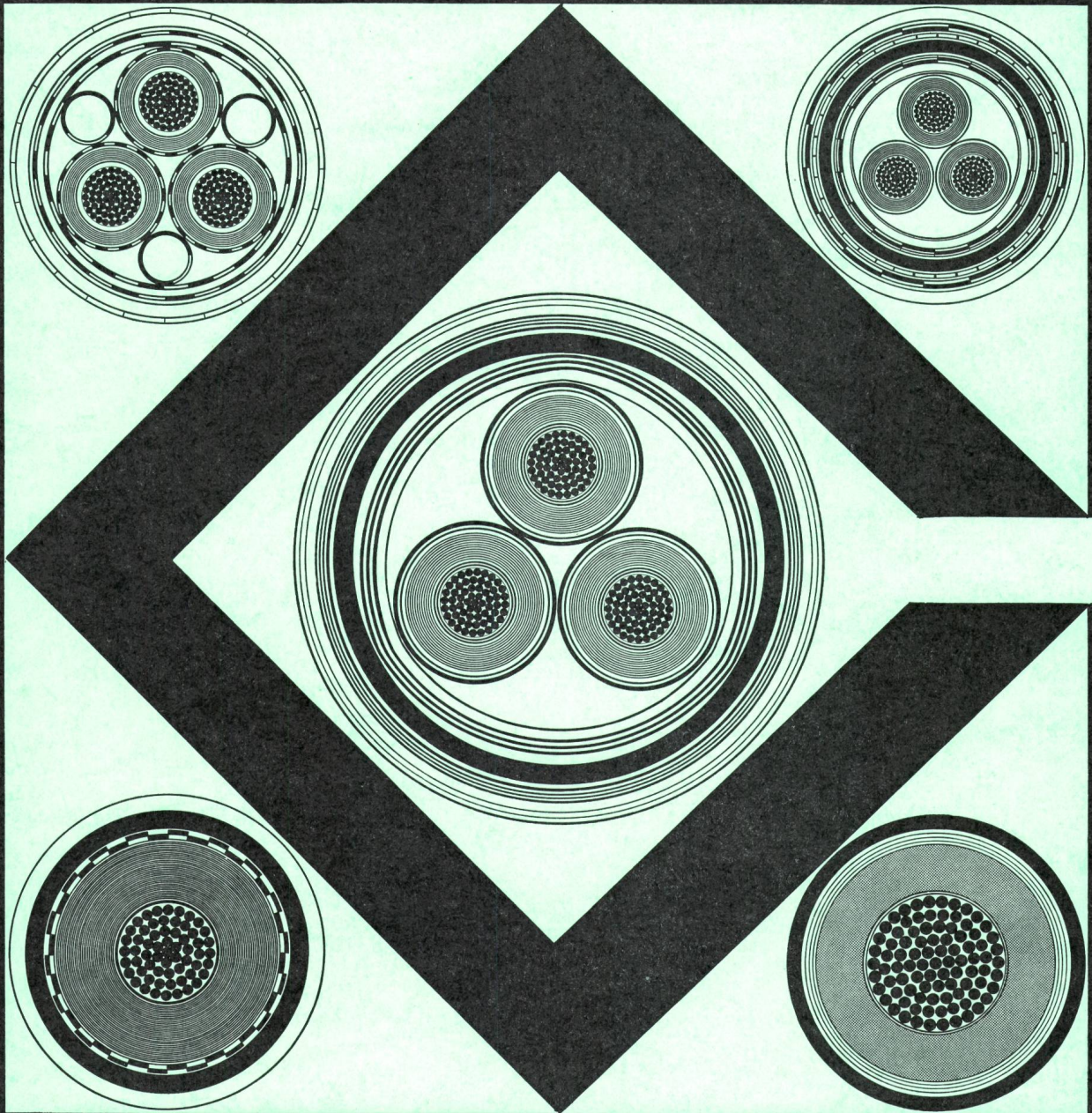

CABLES CORTAILLOD

bietet Ihnen 5 Lösungen für Ihr 60 kV-Netz

Dreileiter-Öldruckkabel

Dreileiter-Gas-Aussendruckkabel

Dreileiter-Gas-Innendruckkabel

Einleiter-Papierbleikabel

Einleiter-Polyäthylenkabel

**Diese Grossüberbauung wird vollelektrisch
beheizt**

**Beheizen auch Sie Ihre Überbauungen
vollelektrisch mit Star-Unity-Apparaten!**

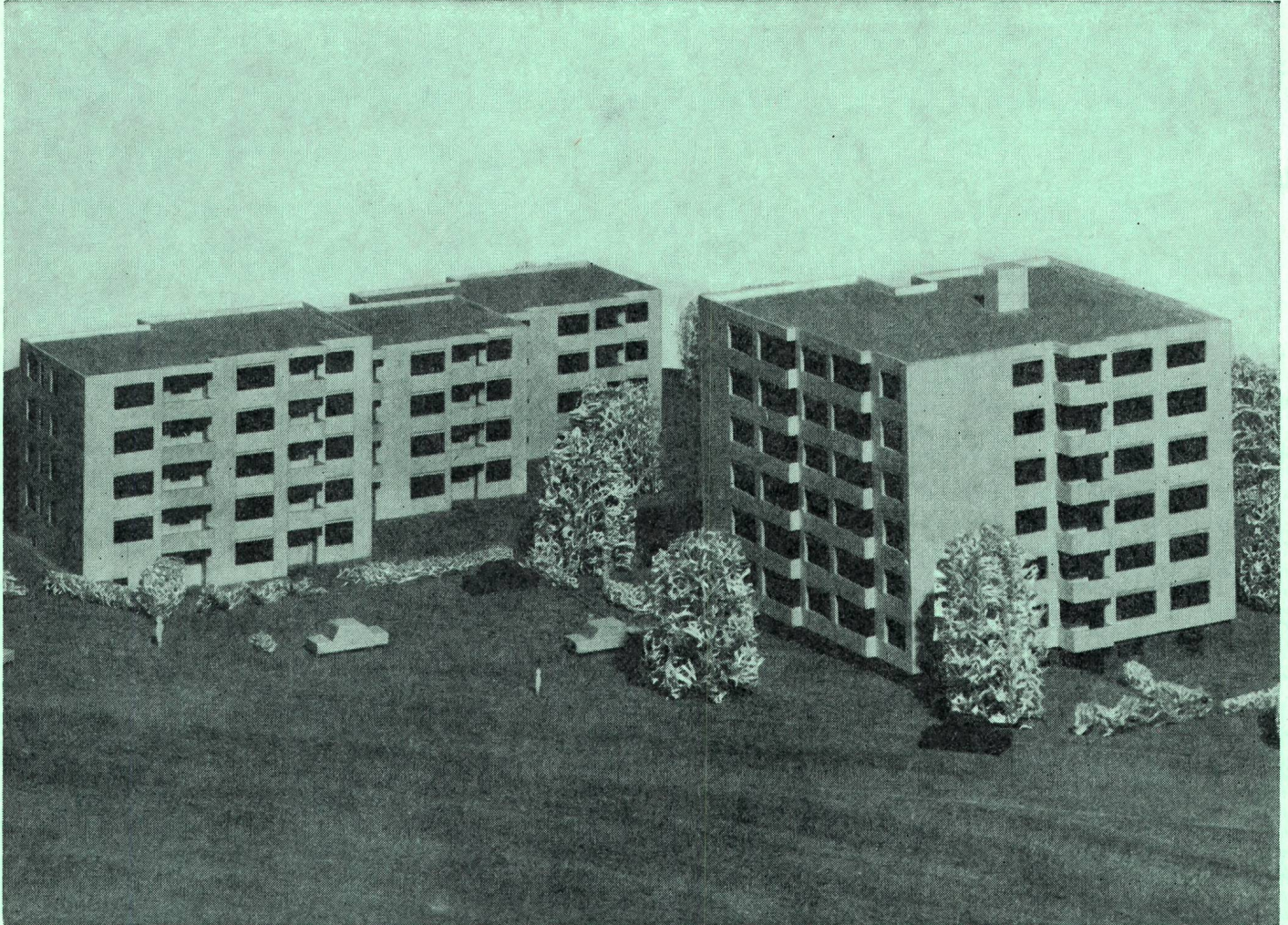

(Projektierung und Ausführung der Elektro-Heizanlage Star Unity AG, Fabrik elektrischer Apparate, Zürich, in Au/ZH)

Wünschen auch Sie eine **Wärmebedarfs-Berechnung?**

Seit Januar 1969 arbeiten wir mit **IBM-Computer** (System IBM 360/IBM 1050/55)

Weshalb dieser Durchbruch zur Spitze: Um noch genauere Berechnungen anzustellen —
Um noch speditiver zu arbeiten —
Um Ihnen mühsame Berechnungen zu ersparen —
Um noch bessere Lösungen Ihrer Heizprobleme zu errechnen —
Um Ihnen noch besser zu dienen!



Star Unity AG Fabrik elektrischer Apparate

Büro und Fabrik in 8804 Au/ZH

8053 Zürich

Tel. 01/75 04 04