

Zeitschrift: Bulletin des Schweizerischen Elektrotechnischen Vereins, des Verbandes Schweizerischer Elektrizitätsunternehmen = Bulletin de l'Association suisse des électriciens, de l'Association des entreprises électriques suisses

Herausgeber: Schweizerischer Elektrotechnischer Verein ; Verband Schweizerischer Elektrizitätsunternehmen

Band: 65 (1974)

Heft: 9

Werbung

Nutzungsbedingungen

Die ETH-Bibliothek ist die Anbieterin der digitalisierten Zeitschriften. Sie besitzt keine Urheberrechte an den Zeitschriften und ist nicht verantwortlich für deren Inhalte. Die Rechte liegen in der Regel bei den Herausgebern beziehungsweise den externen Rechteinhabern. [Siehe Rechtliche Hinweise.](#)

Conditions d'utilisation

L'ETH Library est le fournisseur des revues numérisées. Elle ne détient aucun droit d'auteur sur les revues et n'est pas responsable de leur contenu. En règle générale, les droits sont détenus par les éditeurs ou les détenteurs de droits externes. [Voir Informations légales.](#)

Terms of use

The ETH Library is the provider of the digitised journals. It does not own any copyrights to the journals and is not responsible for their content. The rights usually lie with the publishers or the external rights holders. [See Legal notice.](#)

Download PDF: 01.04.2025

ETH-Bibliothek Zürich, E-Periodica, <https://www.e-periodica.ch>

TALI

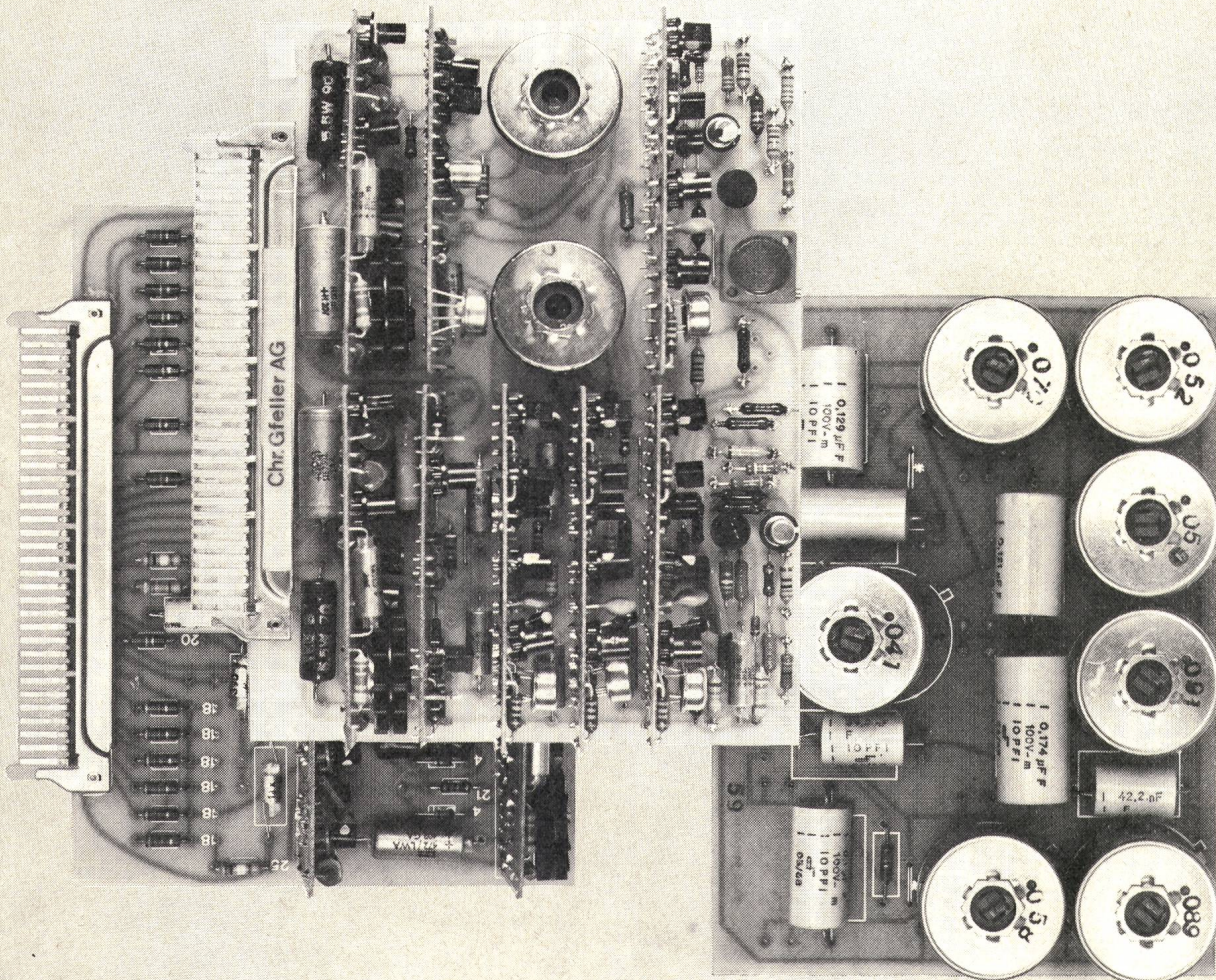

Tonfrequenzübertragungssystem

Zum Informationsaustausch entfernter Anlagen, werden sichere und kostensparende Übertragungsmittel gefordert. Die Mehrfachausnutzung bestehender Verbindungswege erspart den grossen Aufwand an Kosten und Zeit, der sich bei einer neuen Kabelverlegung ergeben würde. In der Fernwirktechnik ist häufig eine Vielzahl von Meldungen, Messwerten und Steuerbefehlen gleichzeitig zu übertragen. Das Übertragungssystem TALI ist für diese Aufgaben konzipiert und entspricht den CCITT-Bestimmungen. Es dient zur Übermittlung digitaler Informationen, wobei jeder Informationsquelle eine Tonfrequenz im Bereich von 300 bis 3400 Hz (gemäss CCITT) zugeordnet wird; es kann aber auch mit Frequenzweichen oberhalb

der Telefonie-Kanalbandbreite bis 7800 Hz bzw. 22 kHz eingesetzt werden. Frequenzweichen erlauben, unabhängig von den Telefonverbindungen, den Einsatz von Tonfrequenzanlagen, soweit die örtlichen Behörden dazu die Bewilligung erteilen.

Als Übertragungsmedien kommen Freileitungen, Kabelverbindungen, Funkverbindungen – direkt oder über Trägerfrequenzsysteme – in Frage; für Hochspannungsleitungen sind spezielle Trägerfrequenzsysteme notwendig.

TALI ist für Amplituden- oder Frequenzmodulation lieferbar. Beide Modulationsarten bieten spezifisch physikalische Vorteile, die je nach den Gegebenheiten und den Erfordernissen an die Übertragungsqualität zu wählen sind.

Das AM-System ist gerätemässig weniger aufwendig und eignet sich für die meisten Einsatzfälle. Das FM-System wird bei erschwerten Übertragungsbedingungen bevorzugt, es gestattet zudem durch sein Dauersignal die Pegel- und Leitungsüberwachung.

Die Ausrüstungen sind erprobt und stehen seit Jahren in praktischem Betrieb.

Chr. Gfeller AG
Fabrik für Telefonie
und Fernwirktechnik
3018 Bern
Telefon 031 55 51 51



Grossverteiler ID 2000

Gekapselt,
Schutzart IP 54



Separater Aufstellungs-
raum wird überflüssig



Durchsichtige,
schlagfeste Türen



Ständige, gefahrlose
Inspektion



Wartungsfreie Schalt-
geräte



Niedrige Betriebskosten



Anschlussfertige
Lieferung



Geringer
Montageaufwand

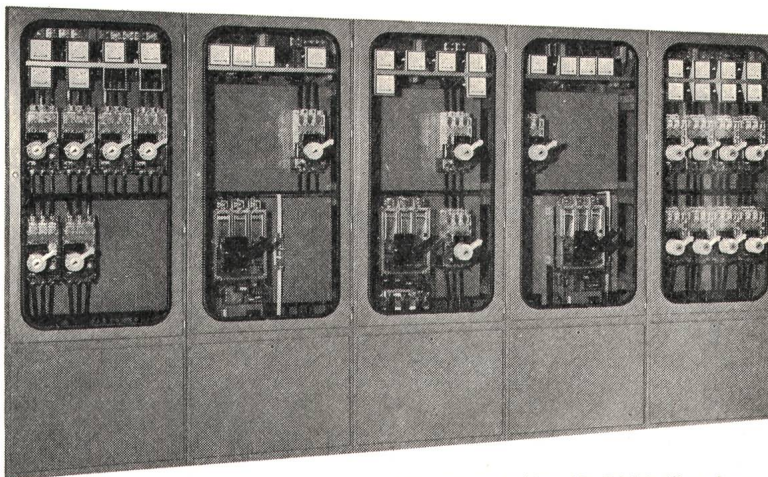

Hauptverteiler ID 2000 für eine
Westschweizer Ziegelei

Sammelschienen bis 3000 A



Kurzschlussfestigkeit geprüft
und garantiert für J'' k
= 80 k A eff
oder dynamisch Js
= 176 kA max.



Mit unseren Stromschienen-
systemen sind elegante Ein-
speisungs- und Abgangs-
varianten realisierbar.



Problemlose Erweiterung.



Geringer Platzbedarf durch
grosse Packungsdichte und
beidseitige Einbaumöglich-
keit.



Günstig im Preis trotz dieser
Fülle von Vorteilen gegenüber
herkömmlichen Verteilern.

*Weitere Informationen über unsere Verteilersysteme und schmelz-
sicherungslosen Anlagenbau erhalten Sie unverbindlich durch
unsere Spezialisten.*

Verteilersisteme von Klöckner-Moeller sind zukunftsweisend
sicher
preiswert

1-73-CH



KLÖCKNER-MOELLER

Hauptverwaltung:
8307 Effretikon, Vogelsangstrasse 13, Tel. (052) 32 24 21

Weitere Informationen und Beratung
durch die techn. Aussenbüros:

3000 Bern, Cäcilienstrasse 21
8603 Schwerzenbach, Zielackerstrasse 1
1000 Lausanne, 28, chemin du Martinet
9202 Gossau SG, Andwilerstrasse

Tel. (031) 45 34 15
Tel. (01) 85 44 11
Tel. (021) 25 37 96
Tel. (071) 85 27 95

**wenn die Hitze
unerträglich wird
dann Raumklimatisation**

in Büros, Verkaufsräumen, Konferenzräumen, Wartezimmern, Wohnräumen. Verschiedene Modelle für die bestmögliche Lösung eines jeden Raumklimaproblems. Zum bisherigen Programm führen wir jetzt auch Split-Geräte, getrennt in Verdampfer- und Kondensatorteil mit Verbindungsleitung. Durch die räumlich getrennte Montage befinden sich die Betriebsgeräusche des Kondensators ausserhalb des Raumes.

Verlangen Sie unsere ausführliche Dokumentation.

Camille Bauer Aktiengesellschaft, 4002 Basel
Elektrotechnische Artikel en gros

**camille
bauer**

Geschäftsstellen in
Bern, Genève, Lugano, Neuchâtel, Zürich

Suchen Sie die «grössten» Kleinen oder die kleinsten «Grossen»?

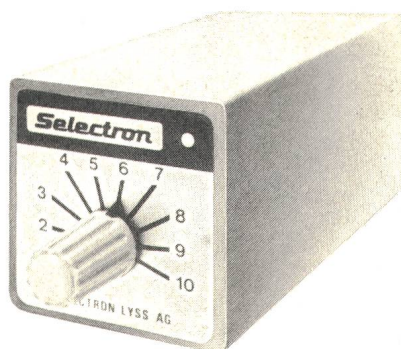

Selectron-Zeitrelais
sind gross in Qualität und
Leistung und klein in den
Abmessungen:
36,5×36,5×99,5 mm.
Verschiedene Ausführungen:
anzugverzögert, abfall-
verzögert, anzug- und
abfallverzögert kombiniert.

Universal-Zeitrelais
mit 4 programmierbaren
Funktionen und
2 Zeitbereichen

Platzsparend

Im gleichen Gehäuse:
Impulsrelais, Blinker und
Taktgeber, Kontaktschutz-
relais.

Zuverlässig

Ausführliche Unterlagen
über das gesamte Programm
erhalten Sie auf Wunsch.

Preisgünstig

Eine Auswahl dieser Relais
finden Sie im ITT-Katalog
in Gruppe 68.

Selectron

Selectron Lyss AG
Industrielle Elektronik
3250 Lyss
Telefon 032 84 56 61
Telex 34 469 Selec

**SLO-SYN-NC-
Steuerungen**

**Elektronische
Steuerungen**

**Efector berührungslose
Annäherungsschalter**

Cordes pour lignes aériennes

Freileitungsseile

ALUMOWELD - ALUMINIUM

ALUMOWELD - ALDREY

***Aldrey
Aluminium***

***Acier - Aluminium
Stahl - Aluminium***



COSSONAY

*Alumoweld ist ein Produkt der
Vereinigten Metallwerke Ranshofen-
Berndorf AG, Werk Berndorf, in
Lizenz der Copperweld Steel
International Company, New York.*

S.A. DES CÂBLERIES ET TRÉFILERIES DE COSSONAY

1305 COSSONAY-GARE VD/SCHWEIZ • TEL. (021) 87 17 21 • TELEX 24.199 • TELEGR. CABLERIES

Unsere Basismaterialien
für gedruckte Schaltungen

Cu-DELLIT XXXPC
Cu-VETRONIT G-10 und FR-4

sind ab Lager lieferbar;
Telephon 061 80 21 21.

Sie besitzen die
UL- und MIL-Approbation und
erfüllen die Anforderungen
der Normen NEMA und DIN.

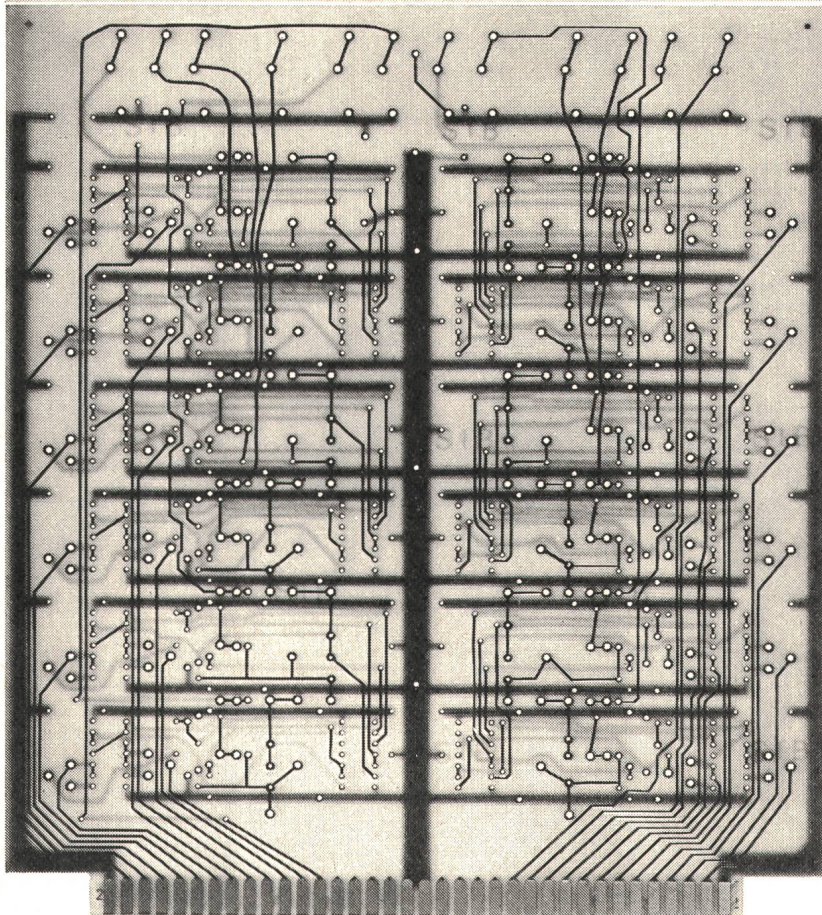

Schweizerische Isola-Werke
CH-4226 Breitenbach

Erfindung im Kern

30 Millionen installierte KNOBEL-Vorschaltgeräte gibt's in der Schweiz. Und einen einzigen Mann, der für ihren technischen Unterhalt sorgt.

Mieser Kundendienst? Bewahre; unser unterbeschäftigter «Unterhalter» kommt wie die Feuerwehr, wenn etwas schief oder gar nicht läuft. – Bleiben zwei Möglichkeiten: a) KNOBEL-Geräte zünden Fluoreszenzlampen jahrzehntelang störungsfrei. Oder b) Vorschaltgeräte sind ein endgültig gelöstes technisches Problem, das man vergessen darf.

a) ist richtig. Und in b) liegt des Pudels Kern: Unser unbändiger Drang, etwas Gutem kaum ist es gelungen – etwas noch Besseres folgen zu lassen. Der beinahe masochistische Zwang, 1000mal hoch hinauszuwollen und 1000mal flach herauszukommen.

Das ist die Erfindung im Kern. Und weil unser Erfindergeist diesmal auf den Kern der Vorschaltgeräte zielte, sind wir beim 1000 und einen Mal als Sieger flach herausgekommen: Mit einer vollständig neuen Kon-

Hoch
hinauswollen-
flach
herauskommen

zeption, deren sichtbares äusseres Merkmal die ausserordentlich niedrige Einbauhöhe ist.

Die gewonnenen 10 Millimeter werden Ihnen flachere, elegantere Beleuchtungskörper beschern. Aber Ihr unmittelbarer Gewinn ist schöner als Ästhetik. Denn: Wäre es uns nicht gelungen, Vorschaltgeräte zu miniaturisieren, müssten Sie jetzt bedeutend mehr dafür bezahlen. Wir haben an nichts

gespart, um an Rohmaterial zu sparen. Wobei das Spar-Ergebnis durch Riesen-Investitionen teuer genug erkaufte werden musste: durch einen Forschungsaufwand, der seinesgleichen sucht, durch die neue Mammut-Stanzmaschine. Weil uns – wie gesagt – kleiner allein nicht genügte. Es musste zugleich besser sein.

Wenn Sie jetzt das bewährte MINILOSS-Glimmstartergerät bestellen, erhalten Sie es schon in der neuen, schlanken SLENDER BALLAST-Ausführung. Und nach und nach wird es bis hinauf zur Perfektstart-Spitze nur noch ein Design, eine Bauart geben: SLENDER BALLAST.

Die Sternstunde der KNOBEL-Technologie ist eine Kernstunde.

KNOBEL

F. Knobel Elektroapparatebau AG, 8755 Ennenda
Verkaufsbüro in Zürich, Josefstrasse 92,
Postfach 198, 8031 Zürich, Telefon 01 42 88 55

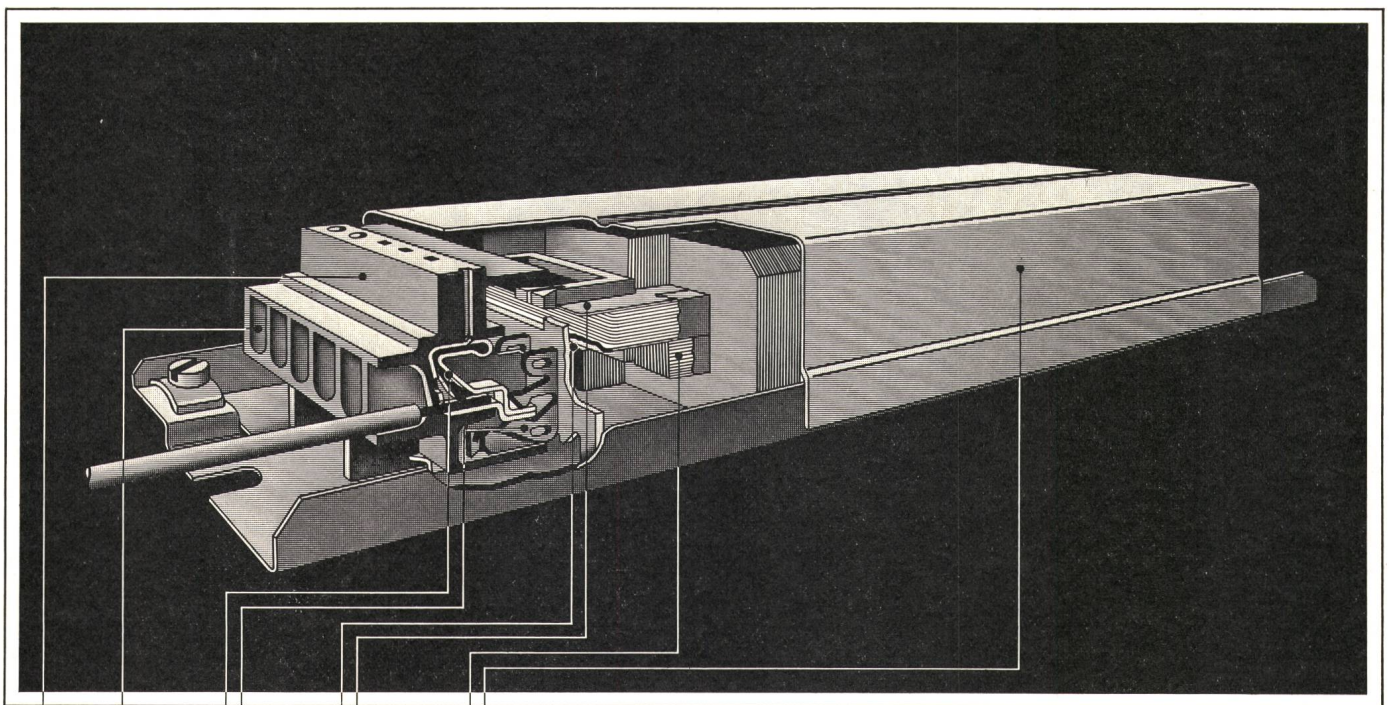

- Alterungsbeständiger, zähelastischer Klemmenisoliertkörper.
- Schlaufbare Schraubklemmen für direkten Netzanschluss.
Bei Lieferung: offene Buchsenklemmen mit unverlierbarer Schraube.
- Neuartiges Kontaktiersystem ohne Wärmeanwendung (Pat. ang.)
Schraubenlose Schnellanschlussklemmen erlauben rationellere Leuchtenverdrahtung.
- Spulenkörper aus hitzestabilisiertem, selbstlöschendem Isoliermaterial.
Einstellbarer Luftspalt mit anorganischer Abstützung.
- Verschweisstes Stahlblechgehäuse, das die kompakte Einheit des Aktivteils eng umschliesst.
Elektrisch/geometrisch und exakt symmetrisch angeordnete Spulenvicklungen (ausgezeichnete Radioentstörung).

Die neue Vorschaltgeräte-
Generation heisst

SLENDER BALLAST®

EMI

Zürich

Basel

Bern

Genf

Lausanne

Lugano

Elektro-Material AG

**Installationsmaterial
und elektrische
Apparate en gros**

Hausanschlusskasten

HS/HSI

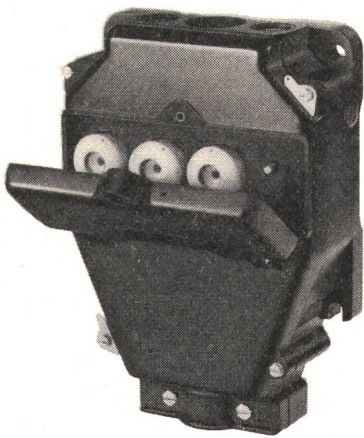

Typ HS 60 (25)

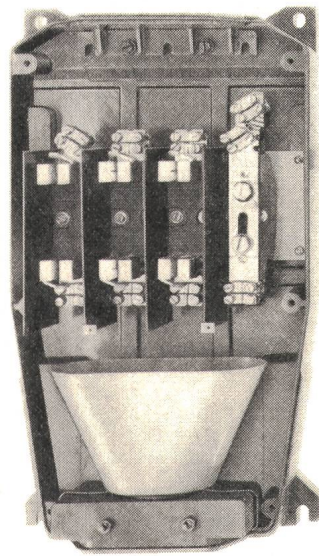

Typ HSI 250 (100, 160)
mit Vergusstrichter

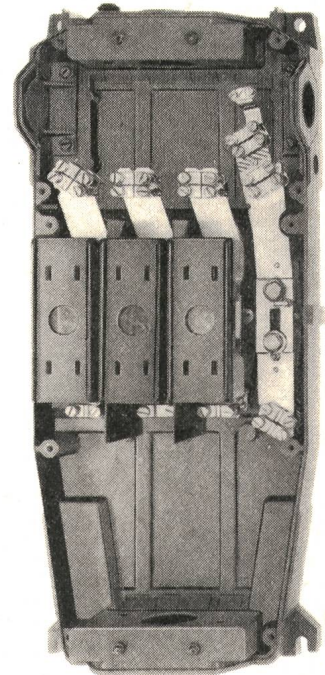

Typ HSI 400 (250)
mit Abonnentenraum

jetzt die ganze Reihe in Isolierstoffausführung

WEBER-Hausanschlusskasten bestehen aus schlagfestem, glasfaserverstärktem Isolierstoff. Ihre Vorzüge gegenüber Metallkasten sind einzigartig:

- keine gefährlichen Berührungsspannungen
- Korrosion und Rost sind unmöglich
- die Kasten sind stossunempfindlich
- Schläge hinterlassen keine Beulen

- Farbschäden sind ausgeschlossen
- geringes Gewicht

Hausanschlusskasten Typ HS, für 25 A oder 60 A, 500 V, in gleicher Kastengrösse

Typenreihe HSI umfasst in zwei Gehäusegrössen die Nennstromstärken 100 A, 160 A, 250 A und 400 A.

Mehr über die neuen HS/HSI-Hausanschlusskasten erfahren Sie aus unserem Spezialprospekt oder bei einer unverbindlichen Besprechung unter Fachleuten. Rufen Sie uns an.



immer auf Draht für guten Kontakt

WEBER AG Fabrik elektrotechnischer Artikel und Apparate 6020 Emmenbrücke Tel. 041/50 55 44

Service-Centers in Basel, Bern, Lausanne, Luzern, Neuchâtel, St.Gallen und Zürich

phonotaxe

die kleine Telephonkassierstation von SODECO



der PHONOTAXE

- beansprucht ein Minimum an Platz
- wird wie ein gewöhnliches Telephon angeschlossen
- ist einfach zu bedienen
- ist höflich; die Gespräche werden bei aufgebrauchtem Münzvorrat nicht einfach unterbrochen, sondern ein Blinklicht macht den Benützer darauf aufmerksam, neue Münzen einzuwerfen oder das Gespräch zu beenden
- ist billig; er kostet pro Monat nur Fr. 25.- mehr als ein gewöhnlicher Apparat. Bei weniger als 10 Gesprächen pro Tag wirft er also bereits einen Gewinn für den Besitzer ab
- wird mit einem Schlüssel geliefert, der den Zugang zur Kasse gewährt und auch gestattet, ohne Geldeinwurf zu telefonieren.

Dank diesen Vorzügen ist der PHONOTAXE auch für Sie wertvoll. Ihre Kreistelephondirektion (Tel. Nr. 13) gibt Ihnen gerne nähere Auskunft. Erkundigen Sie sich noch heute!

Ein Programm ist perfekter geworden:

Der neue SL



Der Sockelleistenkanal SL von TEHALIT gilt seit Jahren als die ideale Lösung bei der Installation von Neubauten, bei der Modernisierung von Altbauten und beim Verlegen von Leitungen für Nachtstromheizung, Stereoanlagen und Telefonleitungen. Jetzt wurde dieser universelle Kanal von den TEHALIT-Technikern modernisiert.

Das sind die neuen Details:

Die Kontur wurde rechteckig. Damit entspricht das Aussehen den Ansprüchen moderner Formgebung. Mit dem neuen Verschluss läßt sich der SL leichter verschließen und einfacher öffnen. Dabei sitzt das Oberteil bombenfest.

Zwei Abmessungen machen den SL universell: 50 mm für den Hausgebrauch und 70 mm, wenn man mehr reinpacken will. Der 70 mm SL macht alles mit: Starkstromleitung, Schwachstromleitung und noch etwas. In drei Kammern ist für alles Platz. Der Geräteträger nimmt alle Normgeräte der Stark- und Schwachstromtechnik auf.

Die auf den Präzisionsautomaten gefertigten Haubenformstücke bieten eine enorme Arbeitserleichterung. Durch die einfache Montage spart man Zeit – und damit Geld. Das Haubenformstück wird einfach aufgesteckt. Der Deckel hält es fest.

Coupon

Bitte senden Sie mir Ihre Unterlagen über die TEHALIT-Installationssysteme zu.

Datum:

Firma:

Abteilung:

Straße:

Ort:

Sachbearbeiter:

TEHALIT



böni

Böni & Co. AG
8500 Frauenfeld
Tel. 054 714 53



mobil- Installationskanäle

+ Pat.

SEV und PTT genehmigt

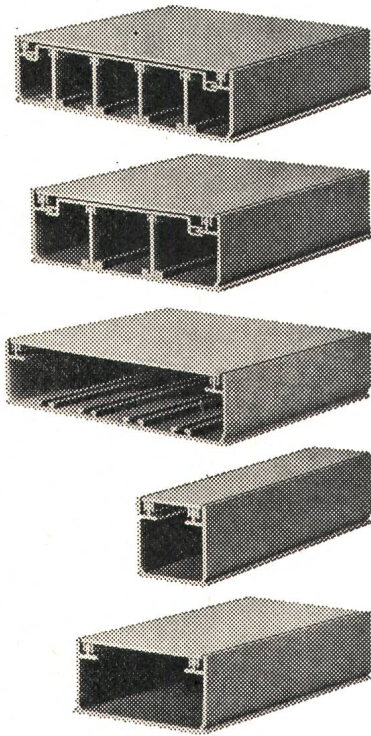

Die Praxis beweist die technische Überlegenheit der Mobil-Installationskanäle.

Die Mobil-Installationskanäle mit ihren Vorteilen sind eine scharfe Waffe gegen die Kostenexplosion.

Fabrikation:
Mobilwerke U. Frei,
9442 Berneck SG.
Tel. 071 71 22 42

Verkauf:
W. Bösch AG.
8330 Pfäffikon ZH.
Tel. 01 97 55 43

Guss- Abzweig- dosen



für explosions-
gefährdete
Räume mit den
bewährten, gefederten
WOERTZ -Klemmen

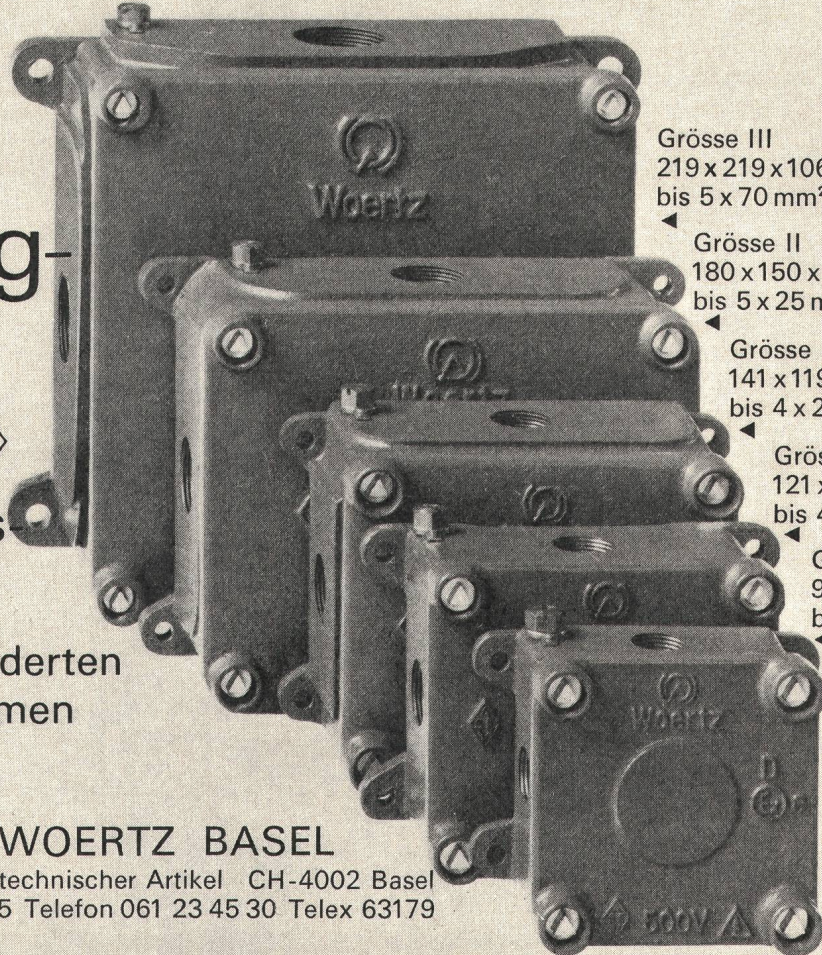

Grösse III
219 x 219 x 106 mm
bis 5 x 70 mm²

Grösse II
180 x 150 x 94 mm
bis 5 x 25 mm²

Grösse I
141 x 119 x 90 mm
bis 4 x 25 mm²

Grösse IA
121 x 107 x 76 mm
bis 4 x 10 mm²

Grösse 0
95 x 95 x 60 mm
bis 8 x 2,5 mm²



OSKAR WOERTZ BASEL
Fabrik elektrotechnischer Artikel CH-4002 Basel
Eulerstrasse 55 Telefon 061 23 45 30 Telex 63179

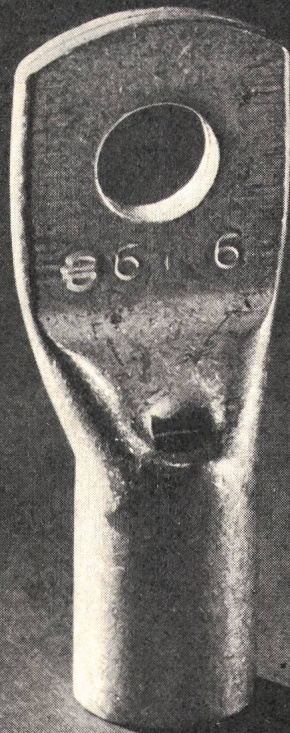

Der SFr 5'000 - Kabelschuh.

Eine Serien-Fertigung, die reibungslos läuft. Eine elektrische Verbindung, die unterbrochen wird. Ein Band, das ausfällt. Wieviel kostet die verlorene Zeit? SFr 5'000? SFr 10'000? Vielleicht mehr...

Deswegen wäre es besser, die Energie durch ein Kabel zu schicken, das mit einem Burndy-Kabelschuh angeschlossen ist. Er ist zuverlässiger. Solider. Burndy befasst sich seit nahezu 50 Jahren mit Kabelschuhen. Und selbst bei dem kleinsten Verbinder macht sich diese Erfahrung bezahlt.

In Europa hergestellt, haben die nichtisolierten Burndy-YAV Kupfer-Kabelschuhe eine unbegrenzte Anwendung. Die hohe Qualität des von Burndy verwendeten Elektrolyt-Kupfers, die Sorgfalt bei der Fertigung, die Zuverlässigkeit der Verarbeitung mit Burndy

Presswerkzeugen - all das garantiert eine sichere Verbindung für viele Jahre, eine maximale Leitfähigkeit und einen hohen Schutz gegen Korrosion.

Auch bei den übrigen Burndy-Erzeugnissen zahlt es sich aus, Burndy den Vorzug zu geben: Aus Gründen der Erfahrung, der Zuverlässigkeit, des Service.

Weil der Erfolg Ihrer Arbeit oft von einem einzigen Draht abhängt.

 **BURNDY**

Burndy Elektra AG - Hertistrasse 23 - 8304 Wallisellen - Tel. : 01.93.48.18 - Telex : 55549

Burndy International Sales and Manufacturing : Norwalk (USA), Mechelen (Belgium), Paris, Rotterdam, Stockholm, Stuttgart, Turin, Zurich, St. Helens (U.K.), Toronto, Sydney, Tokyo, Mexico City, Sao Paulo.

Representatives in Barcelona, Copenhagen, Helsinki, Lisbon, Oslo and Vienna.

Über die Qualität von Apparat-Steckkontakten kann man streiten. Es sei denn, sie sind von Feller.

Die Apparat-Steckkontakte 2 P+E, 6 A 250 V, 2 P+E, 10 A 250 V, zum Beispiel. Sie entsprechen den neuen internationalen CEE-Normen, Publikation 22, Normblatt IX. Das praxisnahe Sortiment, das moderne Design und die technische Ausgereiftheit dieser Feller-Apparat-Steckkontakte bewähren sich heute und in Zukunft.

Der Apparat-Stecker 2 P+E, 6 A, SEV-Typ 113, ersetzt den in der Schweiz nicht mehr zugelassenen Typ 102. Mit dem grossen Modell, 2 P+E, 10 A, SEV-Typ 115, lassen sich die alten Typen 103 ersetzen, eine zukunftssichere Lösung.

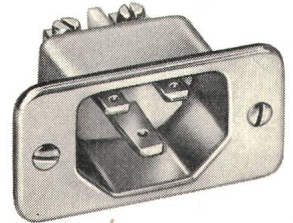

Das ist das Resultat des bewährten Feller-Prinzips: ständige Weiterentwicklung, Qualitätsarbeit, umfassendes Programm und modernes Design.

Adolf Feller AG, 8810 Horgen, Fabrik elektrischer Apparate, Telefon 01 725 65 65

Feller



ein Name und ein Prinzip für die Praxis

*Mesuco hilft mit, dass
ich auch als Teenager
in sauberem Wasser
baden kann!*

Unser Verkaufsprogramm umfasst zuverlässige Messgeräte zur Überwachung und Steuerung des pH-Wertes und Restchlorgehaltes in Klär- und Wasseraufbereitungsanlagen.

Verlangen Sie unsere Dokumentation!



MESUCO

Mess- und Regeltechnik
CH-8633 Wolfhausen ZH

Tel. 055 / 38 26 51
Telex 75451

Sie können wählen zwischen 4 Befestigungsarten

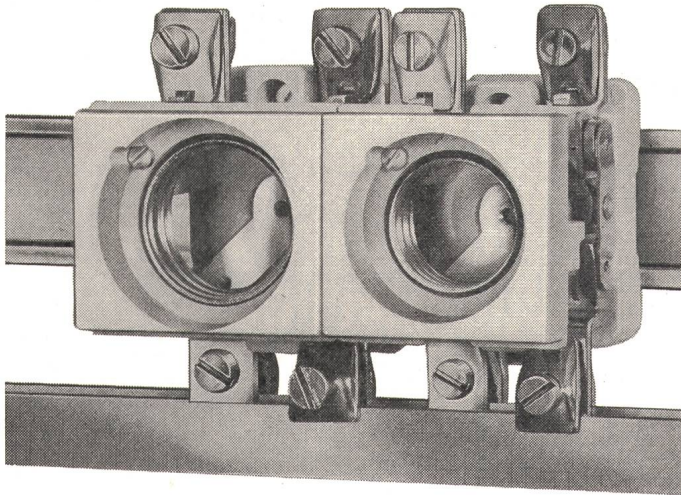

beim neuen XAMAX-Sicherungselement für Einbau hinter bewegliche Frontwand:

- Schnellbefestigung auf DIN-Schiene
- Spezialklaue für U- und Flachprofile
- Zentralbefestigung mit Schiebemutter
- Lasche für Flachprofil

Jetzt mit viereckigem oder rundem Kragen

Jetzt auch kleinerer vertikaler Achsabstand

Verlangen Sie unseren detaillierten Fachprospekt!

Fabrikationsprogramm:

Elektro-Installationsmaterial, Kondensatoren,
Verteilanlagen und Automatik/Elektronik

xamax



XAMAX AG

Birchstrasse 210, CH-8050 Zürich

Tel. 01/ 46 64 84

fx

AGRO hilft Ihnen mit durchdachten und ausgereiften Bauteilen



Universal-Schalungskasten

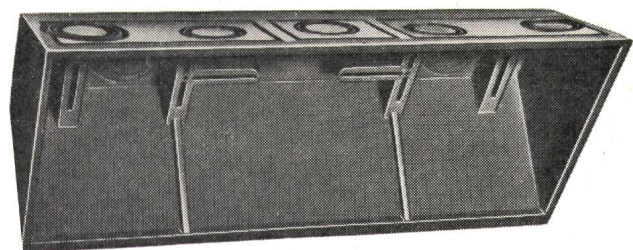

Rationalisiert die Verlegung
der Leitungen zum Tableau

- Kasten aus grauem flammwidrigem Kunststoff 200 x 95 x 53 mm
- Spart Montagekosten, erübrigt Spitzarbeiten
- Nach entfernen der Schalung können die Drähte sofort eingezogen werden
- Für den Zusammenzug vieler Leitungen als UP-Dose verwendbar

AGRO
AG
CH-5502 Hunzenschwil

Wir lösen Ihre Anschlussprobleme
Rufen Sie uns...Tel. 064 47 21 61/62

AGRO

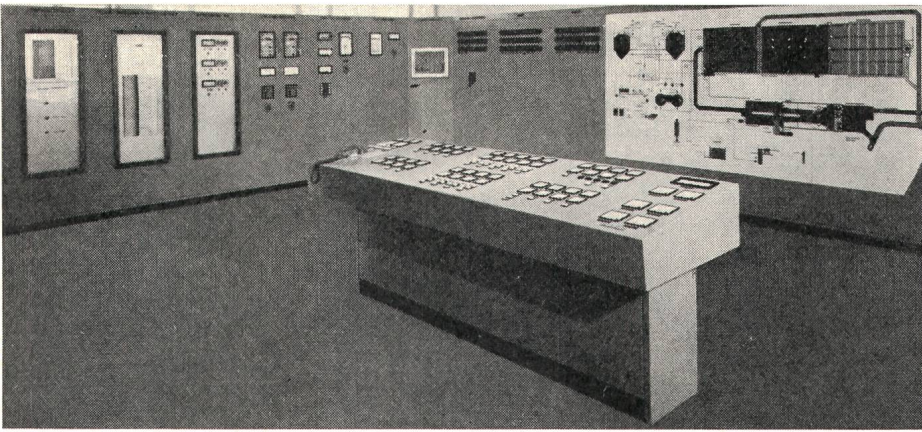

RUOSS SÖHNE

8854 SIEBEN

Schalttafelbau,
Elektrotechnische Unternehmung
Tel. 055 / 64 12 58

Über 50 Jahre Dienst am Kunden
durch Erfahrung und Zuverlässigkeit

Star Unity bringt ein Baukastensystem für Elektroheizungen auf den Markt: **Die Gemischtheizung**

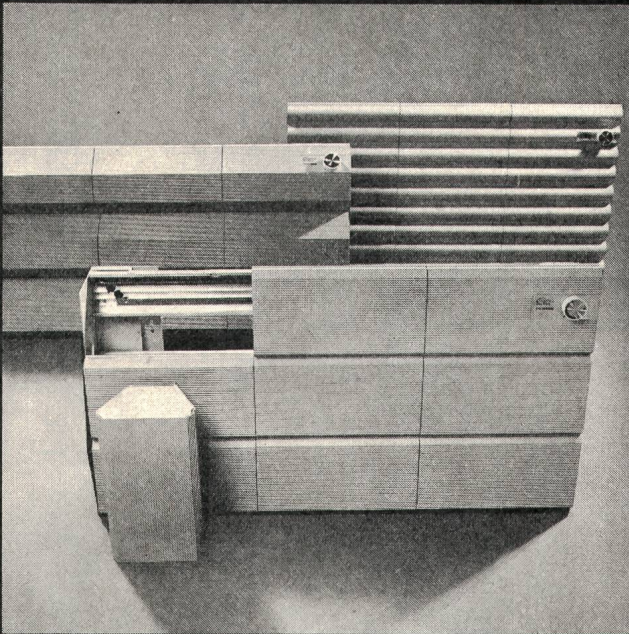

Es ist möglich, die Vorteile der Speicherheizung mit den Vorteilen der Direktheizung in einem Gerät zu kombinieren. Das heisst für Sie wirtschaftlichste Energieausnutzung. Die neuen Mischheizelemente sind formschön und benötigen nicht mehr Platz als herkömmliche Heizkörper. Ein weiterer Vorteil für Sie: Mit dem Einbau einer Elektro-Heizung können Sie Ihre Baukosten erheblich senken. Star Unity Heizanlagen haben sich in unzähligen Gross- und Kleinbauten seit Jahren bewährt. Unterbreiten Sie uns Ihre Heizprobleme, wir beraten Sie gerne.



Star Unity AG Fabrik el. Apparate
Büro und Fabrikation:
8804 Au ZH, Tel. 01 75 04 04

**DUAX
P 28**



**der leichteste
elektro-
pneumatische
Bohrhammer
nur 3,9 kg**



Wartungsfrei durch voll-
automatische Schmierung
Sicherheitskupplung
Bohren 6-30 mm
Dosensenken 66 mm Ø
Spitzen
Maschinelles Setzen
von Selbstbohrdübeln

Verkauf im Fachhandel
1-Tage-Reparatur-Service



KARL MEIERHOFER AG
DUAX-Generalvertretung
5102 Ruppertswil, 064 47 26 55

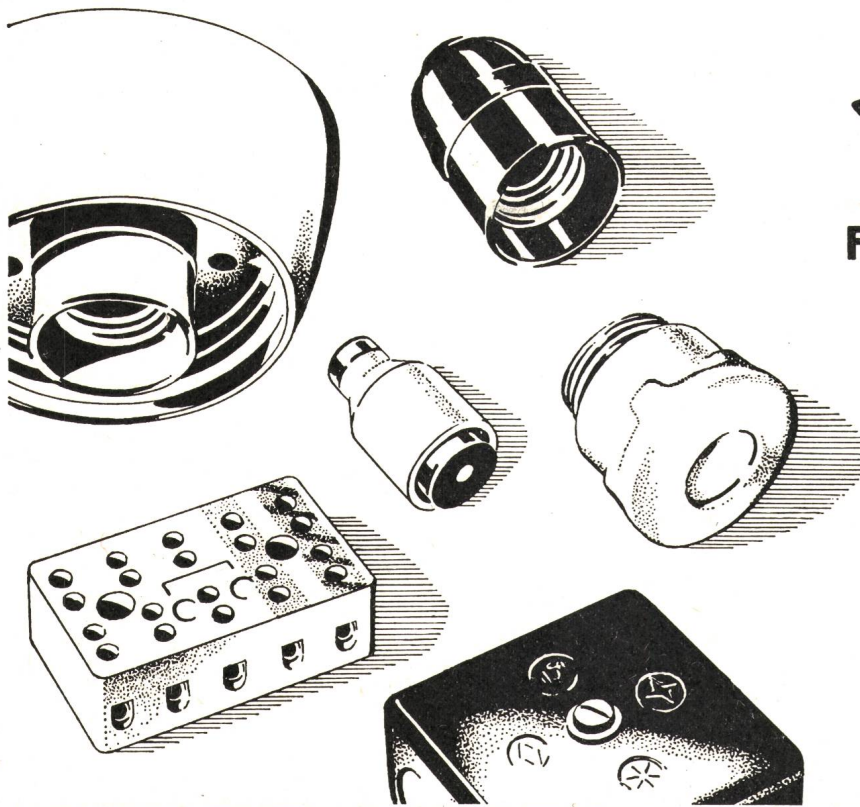

Roesch

Fabrikationsprogramm

Sicherungsmaterial
 Abzweigmaterial
 Lampenfassungen
 Handlampen

Pressteile & Stanzartikel
 für die Elektroindustrie



ROESCH AG KOBLENZ/SCHWEIZ

Freileitungsmonteure sind starke Männer!

Wenn's sein müßte, könnten sie womöglich Bäume ausreißen. Hier die Klemme, die auch dem starken Manne widersteht.

Die Abzweigklemme SERRODUR
 besteht aus hochqualitativen Bronzen und ist das Resultat unserer langjährigen Erfahrungen in der Fabrikation von Freileitungsarmaturen.

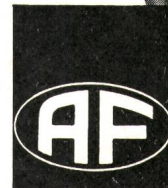
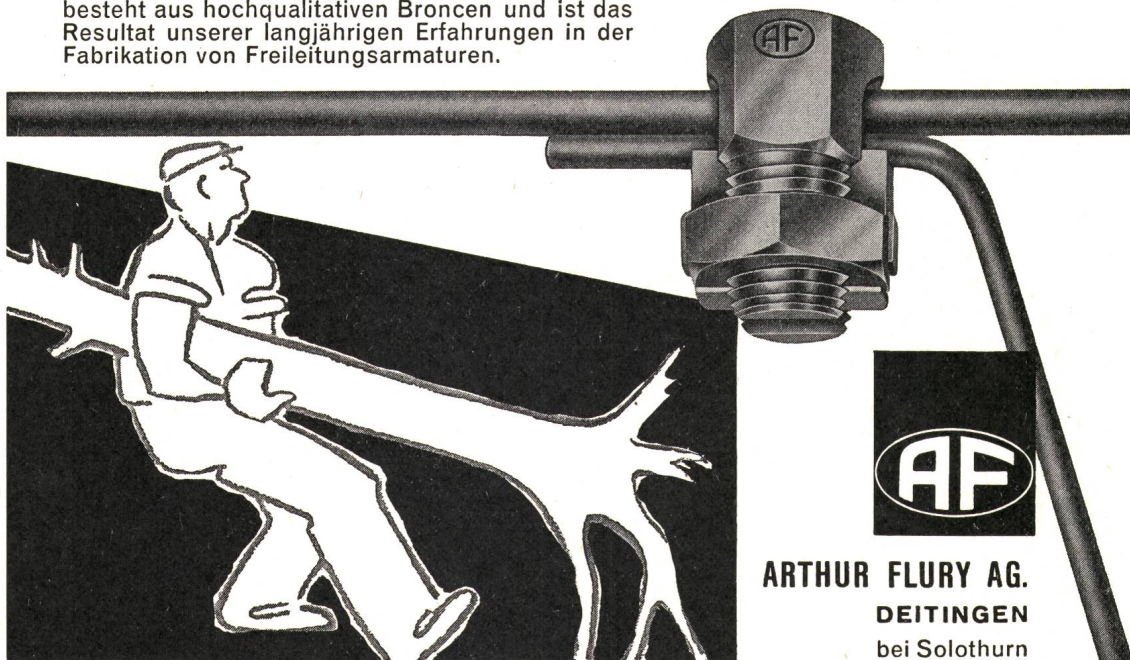

ARTHUR FLURY AG.
 DEITINGEN
 bei Solothurn

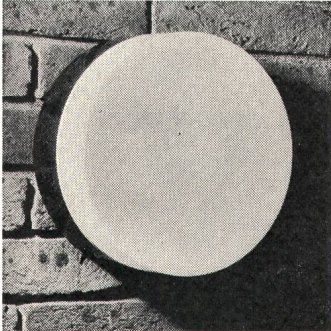
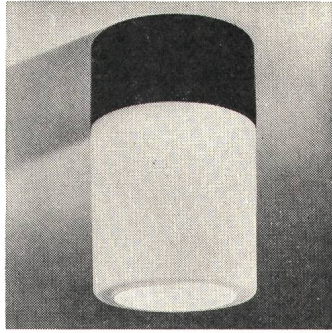
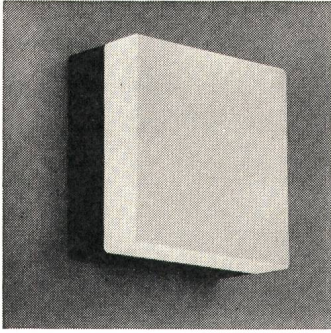

Neuheit:
Trimline-Programm
Vollkunststoffleuchten
Schlagfest
Staubdicht
Säurebeständig

BAG TURGI



COUPON

Ich wünsche Prospektmaterial über Trimline-Leuchten

Name (Blockschrift): _____

Adresse: _____

Telefon: _____

Einsenden an: BAG Turgi, CH-5300 Turgi/Schweiz



Mobil-Lifter

Fahrbare Arbeitshebebühne

Mit wenigen Handgriffen einsatzbereit!

Auf typgeprüftem Anhänger für 80 km/h oder Industrieausführung auf Rollen.

Sichere Standfläche für 2 Personen.

Grösste Stabilität in allen Höhen.

Podest schutzisoliert.

Netzbetrieb 220 Volt / 4,5 Amp. oder Stromaggregat mit Benzinantrieb.

SUVA- und SEV-geprüft.

Automatisch zusammenlegbar.

Verlangen Sie Auskunft oder Vorführung!

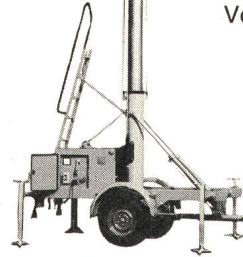

Ein Produkt der

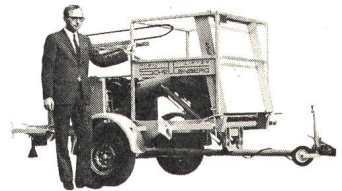

MERZ AG DULLIKEN

4657 Dulliken bei Olten, Telefon (062) 21 46 66

Grossenbacher liefert BBC-Leitungsschutzschalter und Kleinverteiler prompt, preisgünstig, zuverlässig!

BBC-Leitungsschutzschalter und Kleinverteiler, die besten, die ich kenne, und erst noch von Grossenbacher geliefert...

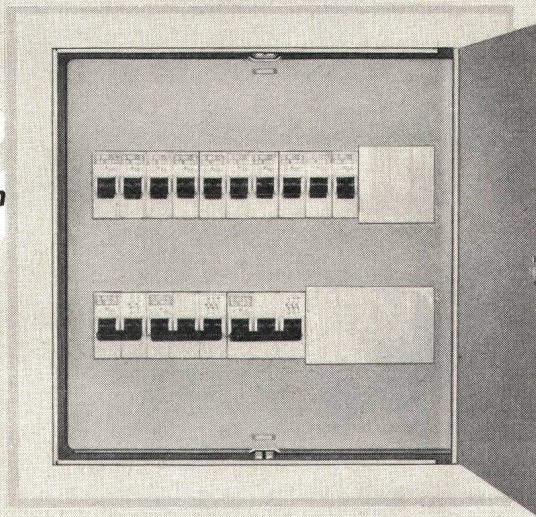
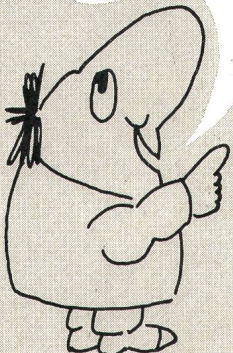

...das ist ja doppelt vorteilhaft; da sollte ich gleich bestellen.



Grossenbacher
Apparatebau AG

Abteilung Verkauf, Schösslistr. 20, Postfach 34, 9006 St.Gallen, Telefon 071/24 53 05

Kabel und Drähte für Freileitungen

in Kupfer, Bronze
Copperweld-Selve (kupferplättierter Stahl)
Alumoweld-Selve
(aluminiumplättierter Stahl)
Aluminium, Stahl-Aluminium, Aldrey

Profildraht für Fahrleitungen in Kupfer

SELVE & CO. 3601 THUN

Telefon (033) 2 38 21 Telex 32 503 selve CH

Spezialfabrik für
Registrierpapiere
Registriertinten
Wachsschichtpapiere

Zu allen schreibenden
Instrumenten

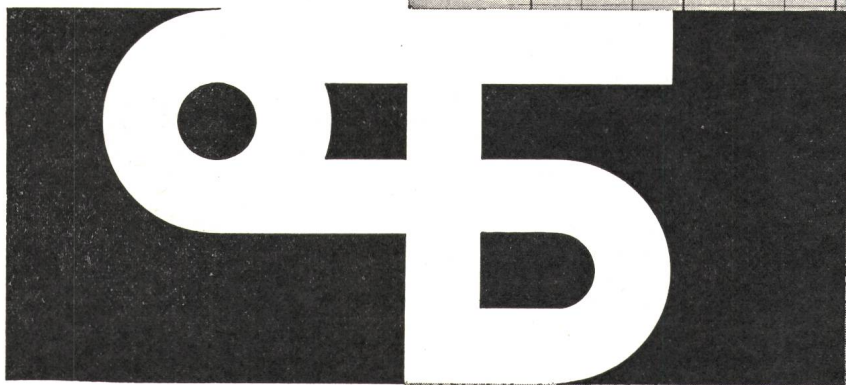

DIAGRAMMA

Oskar Treyer, Dietikon
Tel. 01 / 88 84 83

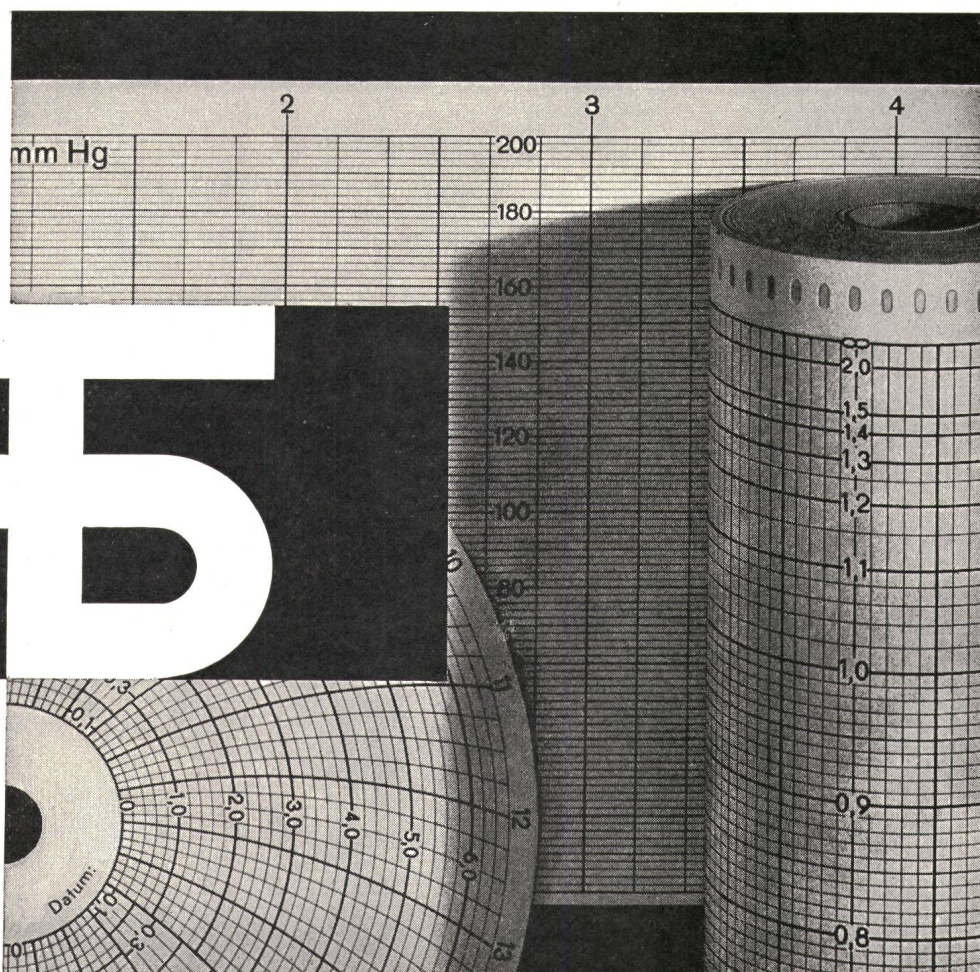



MELCHER

Schaltende Regler 5V

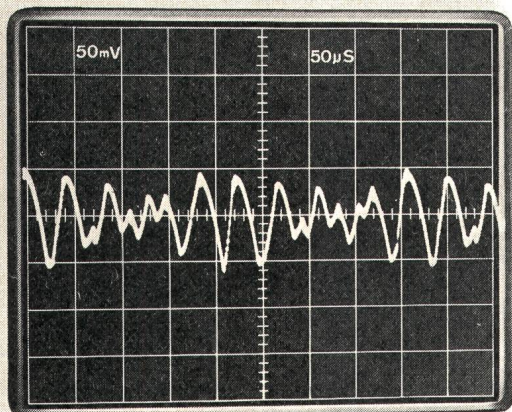

Ausgangs-Spannung bei parallel arbeitenden Reglern

- Durch Schaltprinzip intrinsisch hohen Wirkungsgrad
- 11... 33V voll ausnutzbaren Eingangs-Spannungs-Bereich
- Infolge geeigneter Ausgangs-Kennlinie direkt parallel schaltbar (siehe Oszillogramm, Bild oben)
- Dynamisch für schwerste Logiklasten durchgebildet

Type	Eing.- Spg. V	Ausg.- Spg. V	Strom A	Temperatur °C amb	Bemerkungen
SMR53-7	11...33	5	3	0... 70	ohne
SMR53-7i				0... 70	mit Inhibitklemme
SMR53-8				-25...+85	ohne
SMR53-8i				-25...+85	mit Inhibitklemme
SMR56-7	11...33	5	6	0... 70	ohne
SMR56-7i				0... 70	mit Inhibitklemme
SMR56-8				-25...+85	ohne
SMR56-8i				-25...+85	mit Inhibitklemme
SMR512-7	11...33	5	12	0... 70	ohne
SMR512-7i				0... 70	mit Inhibitklemme
SMR512-9				-25...+70	ohne
SMR512-9i				-25...+70	mit Inhibitklemme

Verlangen Sie ausführliche Unterlagen und Beratung durch unsere Spezialisten

FABRIMEX

Fabrimex AG · Kirchenweg 5 · 8032 Zürich · Tel. 01/47 06 70

MEMO AV-ELECTRONIC-VIDEO AG



Hochpräziser, portabler, preisgünstiger Gleichspannungs- Standard

Vier unabhängige, gesättigte Standardzellen in portabilem, robustem und dauernd voll-thermostatisiertem Spezialgehäuse. Garantierte Genauigkeit: $\pm 2 \cdot 10^{-6}$ resp. $\pm 2 \mu V$ von 1,0181 V. Jederzeit, überall und sofort betriebsbereit. 5 Tage netz-unabhängiger Dauerbetrieb. Umgebungstemperaturbereich für volle Genauigkeit: 0 bis +28°C.

MEMO AV-ELECTRONIC-VIDEO AG

Simmlersteig 16

8038 Zürich

Tel. (01) 43 91 43

EUCHNER

– Präzision – kontaktsicher –

Einbau-Grenztaster
der EGT-Baureihe
auch berührungslos



Steuernocken
Nutenfelder
für 8-, 12- und
16-mm-Spur



Einzel-Grenztaster
der N-Baureihe
Reihen-Grenztaster
der G- und R-Norm-Baureihe
Reproduzierbare Schaltgenauigkeit $\pm 2 \mu$
Lebensdauer min. 40 Millionen mech. Schaltungen
Öl- und druckwasserdicht P 55 / IP 67
Präzisions-Schalteinsatz ES 502 E
SEV-, VDE- und CSA-geprüft

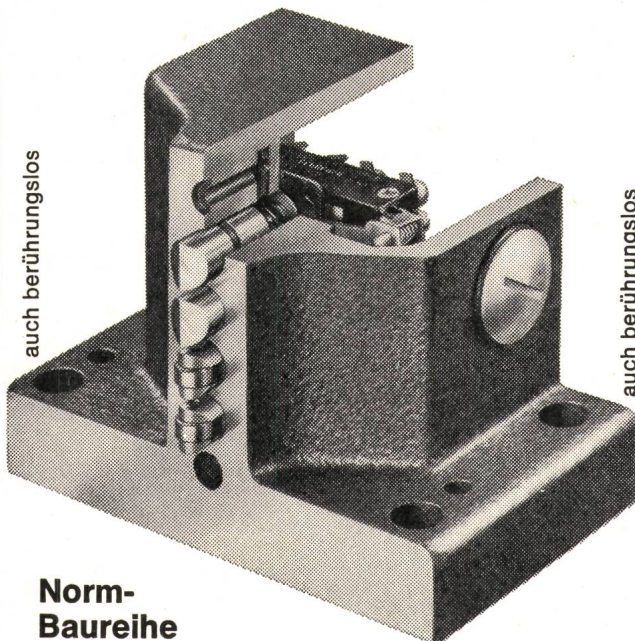

auch berührungslos

auch berührungslos

Norm- Baureihe

Die Schaltpräzision und hohe Lebensdauer sind
sprichwörtlich **Weltweit im Einsatz**

MEGATECHNIC JUCHLI & CO.

8006 Zürich Tel. (01) 26 32 88 Beckenhofstrasse 70

ROTRON

Piccolo- Axialgebläse



kleines leistungsstarkes
Axialgebläse (13l/sec)
Abmessungen: 80x80x38mm
wartungsfreie Gleitlager oder
Präzisionskugellager

Typen

POA 77 220V 50/60 Hz Gleitlager
POB 77 220V 50/60 Hz Kugellager
POA 79 115V 50/60 Hz Gleitlager

doppelt isoliert nach Anforderungen Klasse 2
CEE-10, entspricht auch UL-Normen

Verlangen Sie technische Beratung
und Dokumentation.

FABRIMEX

Fabrimex AG · Kirchenweg 5 · 8032 Zürich · Tel. 01/47 06 70

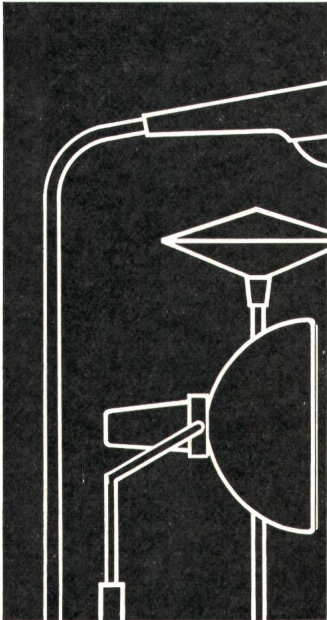
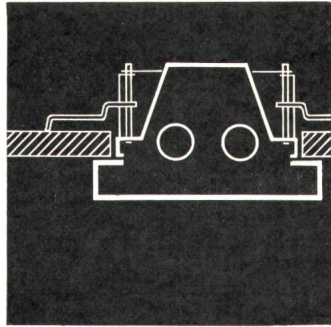
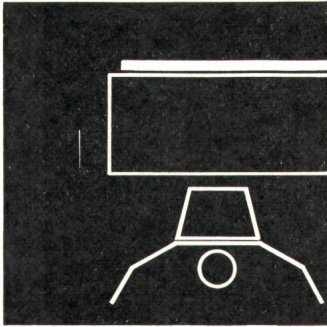

Mit dem neuen TULUX-Leuchtenprogramm lösen Sie **auch Ihre Probleme**

Ein einziger Gesamtkatalog gibt Auskunft über sämtliche Fluoreszenz- und Glühlampenleuchten. Durch seine übersichtliche und klare Darstellung ist er Ihnen eine wirksame Hilfe **beim Planen und Projektieren**

oder dürfen wir Sie persönlich beraten?

Erfahrene und zuverlässige Fachleute geben Ihnen gerne Auskunft. In unsern Ausstellungsräumen können wir Ihnen unser ganzes Fabrikationsprogramm zeigen.

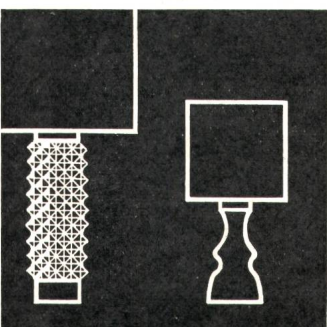
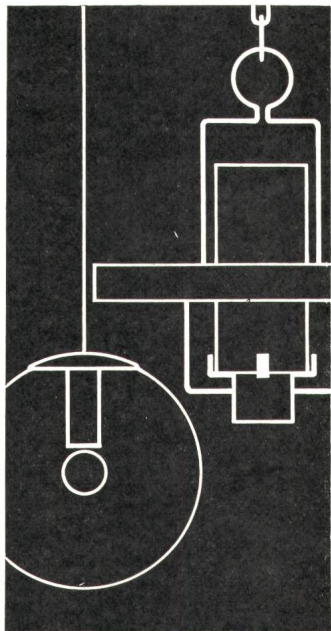
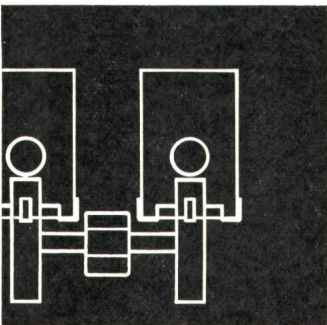

tulux

TULUX AG
LEUCHTENFABRIK
8856 TUGGEN SZ
Telefon 055 78 16 16

ELGAR INFORMATION



Wechselspannungsquellen



- 0 ... 260 VAC
- 120-VA- ... 9-kVA-Typen
- für 1-, 2- oder 3-Phasen-Netz
- kurzschlußsicher
- hohe Stabilität ... 0,01 %
- Frequenz 45 Hz ... 10 kHz

Bitte verlangen Sie Unterlagen

Kontron Electronic AG

Bernerstrasse 169, 8048 Zurich, Telefon 01 62 82 82, Telex 57439



Drehzahlmess- und Schaltgeräte

nach dem Frequenz-Messprinzip

in 19"-Teileinschubtechnik, flexibel, ausbaufähig für die Automatisierung von Maschinen und Anlagen
Höchste Betriebssicherheit (Netzausfallüberbrückung 250 ms)

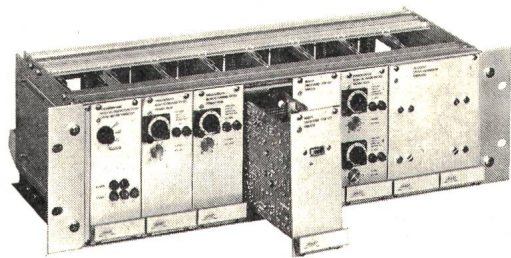

Wandler Frequenz-Strom/Spannung • Frequenzrelais für die Stillstandsignalisierung (1 U/min.) • Spannungsrelais mit 2 Schaltstufen und einstellbarer Hysterese • Geber-Überwachung für 2 Impulsgeber im Parallelbetrieb • Drehrichtungs-diskriminator, Netzkontrolle, Speisegeräte • Anzeige analog oder digital.

Das Bausteinsystem für den anspruchsvollen Ausrüster



Jaquet AG CH-4009 Basel Telefon 061-38 39 87

Telex 63 259

MOTORCOLUMBUS

Seit acht Jahrzehnten hilft Motor-Columbus der öffentlichen Hand, der Privatwirtschaft und internationalen Organisationen auf allen Kontinenten, Infrastrukturinvestitionen zu planen und zu optimieren.

- Energieversorgung (hydraulische, nukleare, thermische und geothermische Kraftwerke, elektrische Übertragungs- und Verteilnetze, Gasversorgung)
- Telekommunikation
- Fernheizung, Wasserversorgung, Abwasser
- Transport und Verkehr
- Integrierte Raum- und Umweltplanung
- Gesundheitswesen (Spitalbau)
- Mehrzweckanlagen, landwirtschaftliche und industrielle Anlagen
- Touristik

Beratung, Planung, Projektierung, Bauleitung, Investitionsplanung, Finanzplanung, Management.

Motor-Columbus Ingenieurunternehmung AG
Baden/Schweiz



SILOFÜLLUNGSMELDER FÜR LOSE SCHÜTTGÜTER

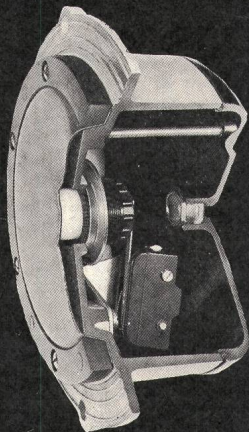

- * Für Einbau im Silo und in die Silowand
- * Anpassung an spezielle Schüttguteigenschaften möglich
- * Mit eigensicherem Relais auch für Ex-geschützte Anlagen

EMIL NIETHAMMER
VERTRIEB IN DER SCHWEIZ DURCH
ALFRED STEFFEN AG

8958 Spreitenbach 2

Tel. (056) 71 47 41-45

Grund- steine

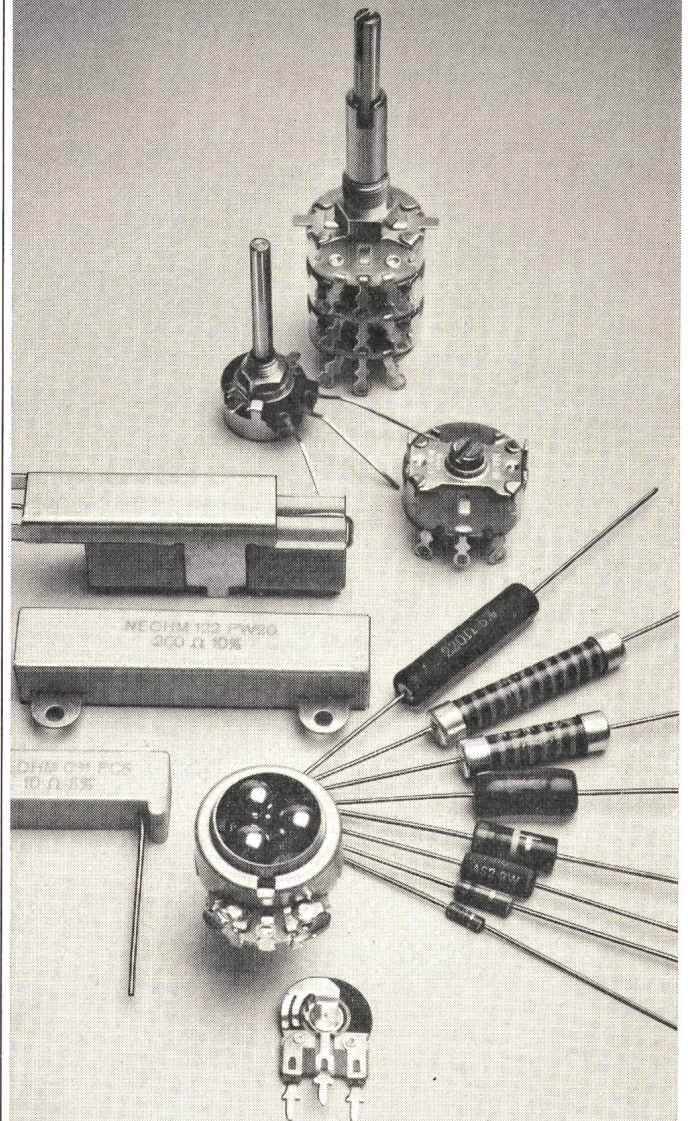

für die Genauigkeit und Perfektion Ihrer elektronischen Geräte. Neohm baut sie mit grösster Präzision nach den modernsten technischen Erkenntnissen. Ausführliche Informationen durch die Generalvertretung:

Telion AG, 8047 Zürich

Ihr Lieferant elektronischer Bauteile von Weltruf.
Telefon 01/54 99 11

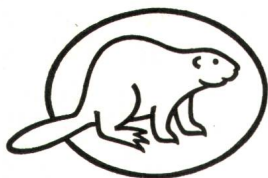

Demnächst wird unser erfahrener Elektromeister in den Ruhestand treten. Gerne möchte er seinen Nachfolger in die modernen und umfangreichen Anlagen unseres Unternehmens einführen. Für diesen anspruchsvollen Posten suchen wir einen vielseitig interessierten und einsatzfreudigen 131

dipl. Elektroinstallateur

Nebst den technischen Anforderungen sollten Sie befähigt sein, einer grösseren Gruppe von Mitarbeitern vorzustehen. P 37-397

Gutes Arbeitsklima und fortschrittliche Anstellungsbedingungen sind bei uns selbstverständlich.

Wir erwarten gerne Ihre Offerte mit den üblichen Unterlagen oder Ihren Telefonanruf.

Papierfabrik Biberist
4562 Biberist
Telefon 065 / 4 11 11

Einem Ingenieur HTL bieten sich viele Möglichkeiten ...

Unser Verkaufingenieur

muss Kontakte schaffen, kompetent beraten und überzeugend verkaufen können. 130

Können Sie das?

Wir werden im gemeinsamen Gespräch die Antwort darauf sicher finden. Wenn sie positiv ausfällt, haben Sie eine erfolgreiche Laufbahn vor sich!

Hätten Sie Interesse?

Dann rufen Sie uns doch gleich an und verlangen Sie Herrn Taiana oder Herrn Schleiniger.

Stäfa Control System AG 8712 Stäfa

Fabrik für elektronische Steuer- und Regelgeräte
Telefon 01 / 74 54 51

R REDIFFUSION

Wir sind ein führendes Unternehmen der Nachrichtentechnik und suchen in unser modern ausgerüstetes, neues Labor einen 133

Entwicklungsingenieur

Der Aufgabenbereich umfasst im wesentlichen die selbständige Entwicklung von Geräten und Bauteilen für die drahtgebundene Nachrichtenübertragung im HF- und VHF-Gebiet. Es handelt sich dabei um Verstärker, Umsetzer, Filter usw. für besonders anspruchsvolle Zwecke in stark entwicklungsfähigen Bereichen. P 44-3118

Unserem neuen **Elektroingenieur** der Richtung Hochfrequenztechnik bieten wir die Möglichkeit, sich durch eine sehr selbständige und interessante Aufgabe eine ausserordentliche Position in einem sehr zukunftsgerichteten Gebiet zu erarbeiten.

Herr Christoph, unser Leiter der Entwicklungsabteilung, gibt Ihnen gerne weitere Details über Ihre Möglichkeiten bei uns. Rufen Sie uns an.

REDIFFUSION AG, Postfach, 8036 Zürich
Telefon 01 / 35 04 33

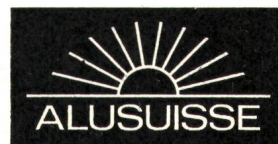

Wir suchen für unsere Ingenieurgruppe einen

dipl. Elektro- oder Maschineningenieur ETHZ/EPFL

mit mindestens zweijähriger Praxis im Wasser-Turbinenbau, Elektromaschinenbau oder im elektrischen Anlagebau. 134

Vorerst als Assistent der Betriebsleitung unserer Walliser Kraftwerke eingesetzt, hätte er die Chance, sich gründlich in das vielseitige Gebiet des Kraftwerkbetriebes einzuarbeiten. Bei Eignung wäre später ein Übertritt zu unserer Tochtergesellschaft, ALESA Aluisse Engineering AG, Zürich, vorgesehen, welche Kraftwerke im In- und Ausland projektiert. Gelegentlich käme auch eine Versetzung ins Ausland in Frage. Gute Kenntnisse der französischen Sprache sind unerlässlich, Englischkenntnisse erwünscht. P 44-1324

Bitte richten Sie Ihre Bewerbung an unsern Personaldienst.

Schweizerische Aluminium AG, Buckhauserstrasse 11
8048 Zürich, Telefon 01 / 54 80 80

PRODUKTION AG MEILEN

Wir suchen zu sofortigem oder gelegentlichem Eintritt in unser führendes und modern eingerichtetes Unternehmen der Lebensmittelbranche

Elektroingenieur-Techniker HTL

für Planung, Ausführung und Unterhalt der elektrischen Betriebsanlagen, Kontrolle und Verbesserung von elektrischen, elektronischen und pneumatischen Steuerungen, Überwachung und Einsatz der Elektromonteuere.



Wir offerieren Ihnen: 117
Gutbezahlte Festanstellung; beste Sozialleistungen; ausgebaute Pensionskasse; prämienfreie Todesfallrisikoversicherung; Beteiligung des Personals am Erfolg der Migros.

Wir erwarten gerne Ihren Anruf oder Ihre schriftliche Offerte an die Direktion der OFA 67.722.004

PRODUKTION AG MEILEN
LEBENSMITTELFABRIK
8706 MEILEN AM ZÜRICHSEE

Telefon 01 / 73 07 22

104

Vom Beruf zum Erfolg:

Interessiert Sie als

Ingenieur-Techniker HTL (Starkstrom)

die Versorgung der Stadt Zürich mit elektrischer Energie?
Haben Sie Freude an beweglicher, dynamischer Teamarbeit?
Dann passen Sie zu uns.

Wir bieten Ihnen: eine abwechslungsreiche Tätigkeit als Netztechniker und Bauführer in unserer Abteilung, die für den Bau, Betrieb und Unterhalt von Kabelanlagen, Transformatoren- und Schaltstationen sowie Freileitungen verantwortlich ist; einen fortschrittlich geführten, technisch bestens eingerichteten Betrieb und Chancen zum Vorwärtkommen.

Ihr Erfolg im Beruf beginnt mit einem Anruf bei uns:
Tel. 01 23 17 00.

Oder schreiben Sie uns: Elektrizitätswerk der Stadt Zürich, Personaldienst, Postfach, 8023 Zürich 1.



Ihr Elektrizitätswerk

GEMEINDEBETRIEBE LYSS

Unsere Unternehmung umfasst die Elektrizitäts- und Wasserversorgung, die Fernsehgemeinschaftsanlage sowie eine Installationsabteilung der Gemeinde Lyss. 125

Als

Chef der technischen Abteilung

suchen wir einen

Elektroingenieur-Techniker HTL

Fachrichtung Starkstrom

Der Aufgabenbereich ist abwechslungsreich und umfasst:

Projektierung, Bau und Betrieb von elektrischen Hoch- und Niederspannungsanlagen, Transformatorenstationen sowie der Fernseh- und Radiogemeinschaftsanlage

Mithilfe bei den Projektierungs- und Bauaufgaben der Wasserversorgung (unsere Wasserversorgung ist Mitinhaber einer neuen modernen Regionalwassergewinnungsanlage, an der wir Überwachungsaufgaben zu übernehmen haben).

Diese Tätigkeit verlangt ein abgeschlossenes Studium an einer höheren Technischen Lehranstalt und einige Jahre Praxis in einem ähnlichen Betrieb oder in der Industrie. P 06-1564

Wir bieten:

- selbständige Tätigkeit mit Unterschriftsberechtigung
- bei Eignung ist die Wahl zum Stellvertreter des Verwalters vorgesehen
- leistungsgerechte Entlohnung nach neuem Bésoldungsreglement
- Aufstiegsmöglichkeiten

Wenn Sie sich für diese Stelle interessieren, schreiben oder telefonieren Sie uns betreffend einer Besprechung. Anmeldungen oder Anfragen sind zu richten an Hrn. Mäder, Gemeindepräsident, Lyss, Tel. 032 / 84 20 44.

GEMEINDEBETRIEBE LYSS

Die Verwaltung

Unsere Fernmeldesysteme mittels Netzüberlagerungstechnik sind international bekannt. Für die Entwicklung neuer, moderner Kontroll- und Datenübertragungsmethoden suchen wir einen qualifizierten 126

Elektroingenieur HTL

der in einem Entwicklungsteam durch selbständiges Arbeiten neue Ideen verwirklichen möchte.

Das Aufgabengebiet erstreckt sich von der Konzipierung neuer Systeme und Bauteile bis zur Bereinigung der Unterlagen für Prototypen und Vorserien. Praktische und theoretische Kenntnisse digitaler und analoger Schaltungen sind bei den interessanten und abwechslungsreichen Arbeiten Voraussetzung.

Sind Sie an einer entwicklungsfähigen Stelle interessiert? Wir bieten Ihnen ein Salär, das der Bedeutung Ihrer Tätigkeit angemessen ist, sowie fortschrittliche Sozialleistungen und Arbeitsbedingungen (gleitende Arbeitszeit). Setzen Sie sich mit unserem Herrn Bosshard in Verbindung. Er möchte Sie gerne zu einem unverbindlichen Informationsbesuch einladen. OFA 67.982.002

Zellweger Uster AG
8610 Uster, Telefon 01 / 87 67 11

Wir wollen **Bewährtes ausbauen** und suchen für das Gebiet der Kantone Bern, Solothurn, Aargau, Basel und Baselstadt einen Herrn **mit guten technischen Kenntnissen der Elektro- und Maschinenbranche**, der als 116

Verkaufsingenieur

in der Lage ist, Elektrizitätswerke, Telefondirektionen, Freileitungsbau- und Kabelmontagefirmen über Spitzenerzeugnisse zu beraten. (Es handelt sich um Kabelverlegewagen, Kabelverlegerollen, Kalibriegeräte, Elastimold-Kabelgarnituren, Compact-Stationen, usw.) P 37-21601

Wenn Sie folgende Voraussetzungen mitbringen, wird Ihr Erfolg überdurchschnittlich honoriert:

- Fachkenntnisse in der Elektro- und Maschinen-Industrie.
- Verkaufsteambetreuung
- Korrektes und kontaktfreudiges Auftreten
- Verantwortungsbewusstsein und Vielseitigkeit.

Ihr Eintritt sollte so bald wie möglich erfolgen.

Wir werden Ihrer Offerte die volle Aufmerksamkeit schenken.

Arnold, Freileitungsbau und Kabelanlagen, Abteilung Handel, **2545 Selzach SO.**



Fabrique de machines pour l'impression et le façonnage du papier et du carton engagerait pour son service d'entretien électrique un 119

installateur-électricien diplômé

détenteur de la maîtrise fédérale et, éventuellement de la concession «A» de la direction des téléphones.

Ce collaborateur devrait assurer la conduite de l'entretien électrique des immeubles, l'établissement de projets, de soumissions, ainsi que la surveillance des chantiers.

De bonnes connaissances en électronique industrielle sont souhaitables.

La responsabilité de la formation de nos apprentis dessinateurs-électriciens «B» incomberait à ce nouveau collaborateur.

Horaire libre – restaurant d'entreprise.

Entrée à convenir. P 22-3409

Faire offres avec curriculum vitae détaillé et copies de certificats à J. BOBST & FILS S.A., référence 964.1, case postale, 1001 Lausanne 1, tél. 021 / 25 01 01.

JANSEN

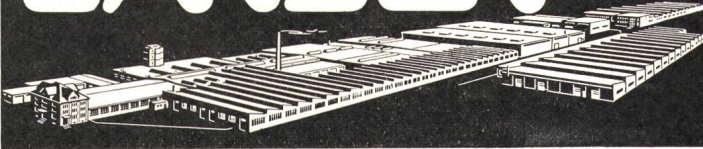

Einem

P 33-1377

Betriebselektriker

mit guten Elektronikkenntnissen eröffnet sich bei uns ein ausgesprochen selbständiges und verantwortungsvolles Tätigkeitsfeld.

In unserem Kunststoffwerk arbeiten wir mit modernen, elektronisch und elektrisch gesteuerten Anlagen. Unserem Betriebselektriker übertragen wir die Verantwortung für die Wartung und die Instandhaltung sämtlicher Elektroanlagen sowie für die Erstellung von Neuinstallationen. 120

Wenn Sie sich für diese anspruchsvolle Aufgabe interessieren, erwarten wir gerne Ihre Bewerbung oder Ihren Telefonanruf.

Jansen AG 9463 Oberriet SG
Stahlröhren- und Sauerstoff-Werke,
Kunststoffwerk
Telefon 071 / 78 12 44

SIGNALTECHNIK ELEKTRONIK AUTOMATIK



Unternehmen für den Bau von Verkehrssicherungsanlagen sucht P 25-67

Elektroingenieur

der Fachrichtung Elektronik für interessante Neu- und Weiterentwicklungen in Analog- und Digitaltechnik unter Anwendung modernster Bauelemente, zur Mitarbeit in gutausgerüstetem Labor der Abteilung Grundlagenentwicklung. 115

Wir erwarten nebst Beherrschung der allg. Elektronik: Einfallsreichtum und Einsatzbereitschaft sowie Erfahrung auf den Gebieten der Halbleitertechnik und im Bereich der logischen Systeme. Kenntnisse in der HF-Technik sind erwünscht.

Eintritt sofort oder nach Vereinbarung.

Wir bieten: leistungsgerechtes Salär, 5-Tage-Woche und angenehmes Arbeitsklima.

Bitte senden Sie Ihre Unterlagen an die Direktion oder telefonieren Sie für weitere Auskunft an

ASEGA
AKTIENGESELLSCHAFT
MESEN

Telefon 041 / 37 17 17

Städtische Werke Luzern

Elektrizität Gas Wasser

Seit über 75 Jahren versorgen wir die Stadt Luzern mit Elektrizität, Gas und Wasser. Im weiteren betreuen wir die Energieversorgung für einen Teil der Agglomeration Luzern. 118

Zur Mithilfe bei der Verwirklichung neuer, umfangreicher Zukunftsaufgaben suchen wir als Chef für unsere Bauabteilung Elektrizität einen

Ingenieur-Techniker

HTL Fachrichtung Starkstrom

Das Aufgabengebiet ist abwechslungsreich und umfasst vor allem die Bearbeitung folgender Problemkreise:

- Bau von Transformatorenstationen
- Ausführung von Hoch- und Niederspannungsnetzen (Kabel- und Freileitungsbau)
- Verhandlungen mit Behörden und Bauherrschaften
- Aussen- und Innendienst

Diese interessante Tätigkeit verlangt von Ihnen ein abgeschlossenes Studium an einer Höheren Technischen Lehranstalt, Eignung zur selbständigen Führung eines grösseren Mitarbeiterstabes, Organisationstalent verbunden mit praktischer Erfahrung. OFA 62.850.006

Wir bieten:

- selbständige Tätigkeit in angenehmem Arbeitsteam
- leistungsgerechte Entschädigung mit 13. Monatslohn
- faire Aufstiegsmöglichkeiten
- gut ausgebaute Sozialleistungen
- gestaffelte Arbeitszeit

Wenn Sie sich für diese zukunftssichere Stelle interessieren, so telefonieren Sie uns, wir orientieren Sie bei einer unverbindlichen Besprechung gerne über weitere Einzelheiten (Tel.-Nr. 041 / 49 43 01 oder 49 42 03).

Städtische Werke Luzern,

Elektrizität Gas Wasser

Industriestrasse 6, 6005 Luzern

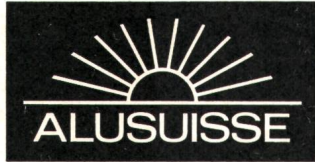

Interessante technische Probleme stellen sich bei Neuentwicklungen von Aluminium-Anwendungen im Bereich elektrischer Leiter und des Elektroapparatebaus. P 44-1324

Zur Erweiterung unserer Gruppe «Elektrotechnik» suchen wir einen 124

Elektroingenieur-Techniker HTL

aus der Fachrichtung Starkstrom

Die Entwicklungsarbeiten gehen Hand in Hand mit der Kundenberatung. Daraus ergeben sich in wachsendem Masse Kontakte mit Fachkreisen im In- und Ausland.

Wenn Sie sich für diese vielseitigen Aufgaben interessieren und Wert auf eine Dauerstelle mit fortschrittlichen Fürsorgeeinrichtungen legen, bitten wir um Zustellung Ihrer Bewerbung an unseren Personaldienst.

Schweizerische Aluminium AG
Buckhauserstrasse 11, 8048 Zürich
Telefon 01 / 54 80 80

RhV

Der Chef unserer Elektro-Installations-Abteilung wird im Laufe dieses Jahres in den Ruhestand treten. Als Nachfolger suchen wir einen 129

Leiter der Abteilung Elektro-Anlagen

Wir planen und erstellen Elektro-Anlagen jeder Art (Hausinstallationen, Telefon A und B, EW-Verteilnetze, Schaltanlagen usw.). Unser neuer Mitarbeiter hat diese Abteilung selbständig und zielbewusst zu führen. Er sollte Ingenieur HTL sein oder den Ausweis als eidg. dipl. Elektro-Installateur besitzen. Die Telefon-A-Konzession wäre erwünscht, ist aber nicht Bedingung. Erfahrung im Verkehr mit Kunden und Behörden und in der Personalführung ist nötig.

Wir erwarten gerne Offerte mit Schriftprobe, Zeugniskopien und Angabe von Referenzen und Gehaltsansprüchen.

RhV Rheintalische Verkehrsbetriebe AG
Elektro-Anlagen, 9450 Altstätten



Motorola Semiconductor Products S.A.

Nous sommes, sur le plan mondial, l'un des principaux fabricants de composants électroniques et cherchons, pour notre laboratoire d'applications dans le domaine industriel, un P 18-5924

ingenieur technicien

en électronique ou électrotechnique, à qui nous confierons une variété de responsabilités, telles que l'étude et le développement de systèmes électroniques, l'assistance à nos clients sous forme de conférences, démonstrations, séminaires d'information, etc.

Nous donnerons la préférence à un candidat titulaire d'un diplôme d'une école technique supérieure, de langue maternelle allemande ou possédant de très bonnes connaissances de cette langue ainsi que de la langue anglaise, bénéficiant d'une expérience de 2 à 3 années et disponible pour de courts déplacements à l'étranger (le total de ces voyages ne dépassera pas 30 jours par année).

N'hésitez pas à nous soumettre vos offres ou à nous contacter pour obtenir des renseignements complémentaires sur les conditions générales d'emploi dans notre Société.

MOTOROLA SEMICONDUCTOR PRODUCTS S. A., 16, Chemin de la Voie-Creuse
1211 GENÈVE 20, Tél. 022 / 33 56 07 (int. 217), Bureau du Personnel



Zur Ergänzung unseres kleinen Teams
im elektrotechnischen Büro suchen wir
einen initiativen 132

Elektrofachmann

für die Bearbeitung der vielseitigen, inter-
essanten Aufgaben in unserem modern
eingerichteten Unternehmen.

Einem Elektroingenieur HTL oder Be-
rufsmann mit entsprechender Weiterbil-
dung bieten wir fortschrittliche Sozial-
leistungen und ein gutes Arbeitsklima.

Falls Sie an diesem Posten interessiert
sind, erwarten wir Ihre Offerte mit den
üblichen Unterlagen oder Ihren Telefon-
anruf. P 37-397

Papierfabrik Biberist
4562 Biberist
Telefon 065 / 4 11 11

Elektroingenieurbüro in Luzern sucht

Elektroingenieur-Techniker HTL

oder

dipl. Elektroinstallateur

der fähig ist, ein kleines Arbeitsteam zu
führen. Das Tätigkeitsfeld umfasst das
selbständige Bearbeiten von grösseren
Industrie-, Schul- und Heimbauten so-
wie das Ausarbeiten von Maschinen und
Anlagesteuerungen.

Wir bitten Bewerber, welche Freude an
dieser vielseitigen Arbeit haben, sich
schriftlich mit Angaben über Ausbildung
und bisherige Tätigkeit zu melden unter
Chiffre B 123 an die Administration des
Bulletin SEV/VSE, Postfach 229,
8021 Zürich.

Zellweger
USTER

Telefonie, Funktechnik, Rundsteuerung
Textiltechnik, Spezialgebiete der Datenverarbeitung
Elektrochemische Verfahrenstechnik

ZELLWEGE-RUNDSTEUERANLAGEN
werden in Elektrizitätsverteilnetzen in
aller Welt für die verschiedensten
Steueraufgaben eingesetzt. Unsere An-
lagen müssen den individuellen Anfor-
derungen der Kunden angepasst wer-
den. In der Abteilung Technische Auf-
tragsbearbeitung wird die genaue
Dimensionierung für die einzelnen
Applikationen ausgeführt. Zur Erweite-
rung dieses Teams suchen wir einen
jungen 127

Elektroingenieur HTL

(Fachrichtung Starkstrom)

Die anspruchsvolle Aufgabe der techni-
schen Detailprojektierung umfasst die
Ausarbeitung von Pflichtenheften für
unsere Fabrikation und die Lieferanten
sowie das Einholen von Offerten.

Wenn Sie Ihre Zukunft in einem modern
geführten Betrieb gestalten wollen und
die Vorteile zeitgemässer Anstellungs-
bedingungen (gleitende Arbeitszeit
usw.) zu schätzen wissen, sollten Sie
sich mit uns in Verbindung setzen.
Rufen Sie an und verlangen Sie unsere
Personalabteilung (int. 2066). Wir möch-
ten Sie gerne zu einem Informations-
gespräch einladen. OFA 67.982.002

Zellweger Uster AG
8610 Uster, Tel. 01 / 87 67 11

KKG

KERNKRAFTWERK GÖSGEN-DÄNIKEN AG

Die Betreuung des Kernkraftwerkes Gösgen, das Ende 1977 seinen Betrieb aufnehmen wird, erfordert bestens vorbereitetes Personal. Deshalb suchen wir jetzt schon mehrere

Ingenieur-Techniker HTL

die wir auf unsere Kosten durch eine gezielte Ausbildung und die aktive Mitarbeit bei der Inbetriebnahme mit den anspruchsvollen Aufgaben eines

Schichtchefs

gründlich vertraut machen wollen.

128

Geistige Beweglichkeit und ein ausgeglichener Charakter sind wichtige Voraussetzungen für die selbständige Führung einer Schichtgruppe und die Übernahme der Verantwortung für den Betrieb der Anlage.

Eintrittstermin: 1. Oktober 1974.

Bewerbungen mit den üblichen Unterlagen sind zu richten an
Kernkraftwerk Gösgen-Däniken AG, Bahnhofquai 12, 4600 Olten



La direzione di circondario dei telefoni di Bellinzona

cerca

1 ingegnere-tecnico STS

diplomato in elettrotecnica, per la sede di Bellinzona.

121

La persona prescelta dovrà collaborare, nell'ambito della divisione dell'esercizio, alla progettazione, ai collaudi e alla sorveglianza della manutenzione di **centrali telefoniche semi-elettroniche**, nonché alla sorveglianza della rimozione dei guasti e all'effettuazione di misure diverse nelle centrali e sulle linee telefoniche e radiofoniche.

Si offrono: Attività interessante e indipendente.
Buone possibilità di carriera professionale.
Retribuzione adeguata.
Settimana di 5 giorni, orario di lavoro flessibile.
Cassa pensione e tutte le prestazioni sociali.

Requisiti: Diploma di una scuola tecnica superiore.
Cittadinanza svizzera.
Età non superiore ai 35 anni.

Le persone interessate sono pregate di inviare le domande d'impiego, corredate da un dettagliato curriculum vitae alla Direzione di circondario dei telefoni, via Vincenzo Vela 6, 6500 Bellinzona.

P 05-7550

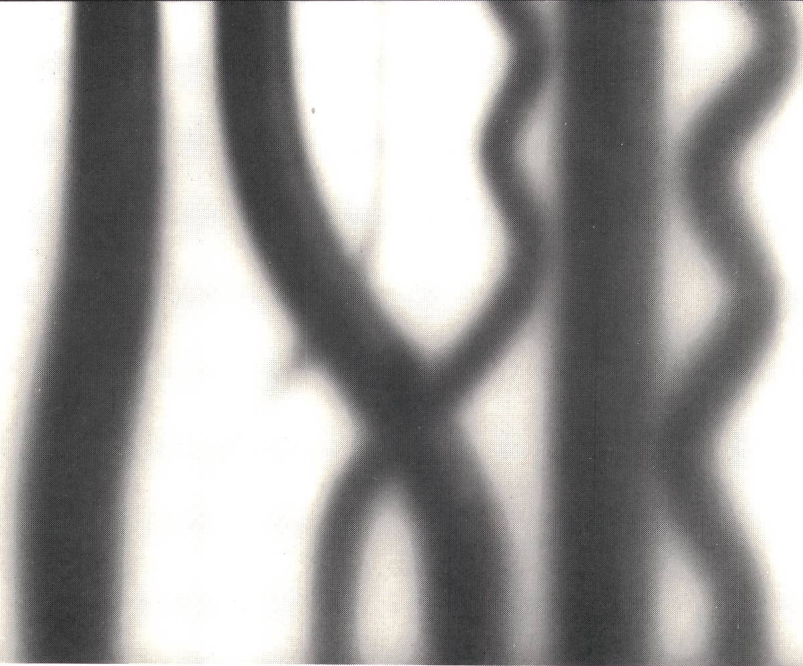
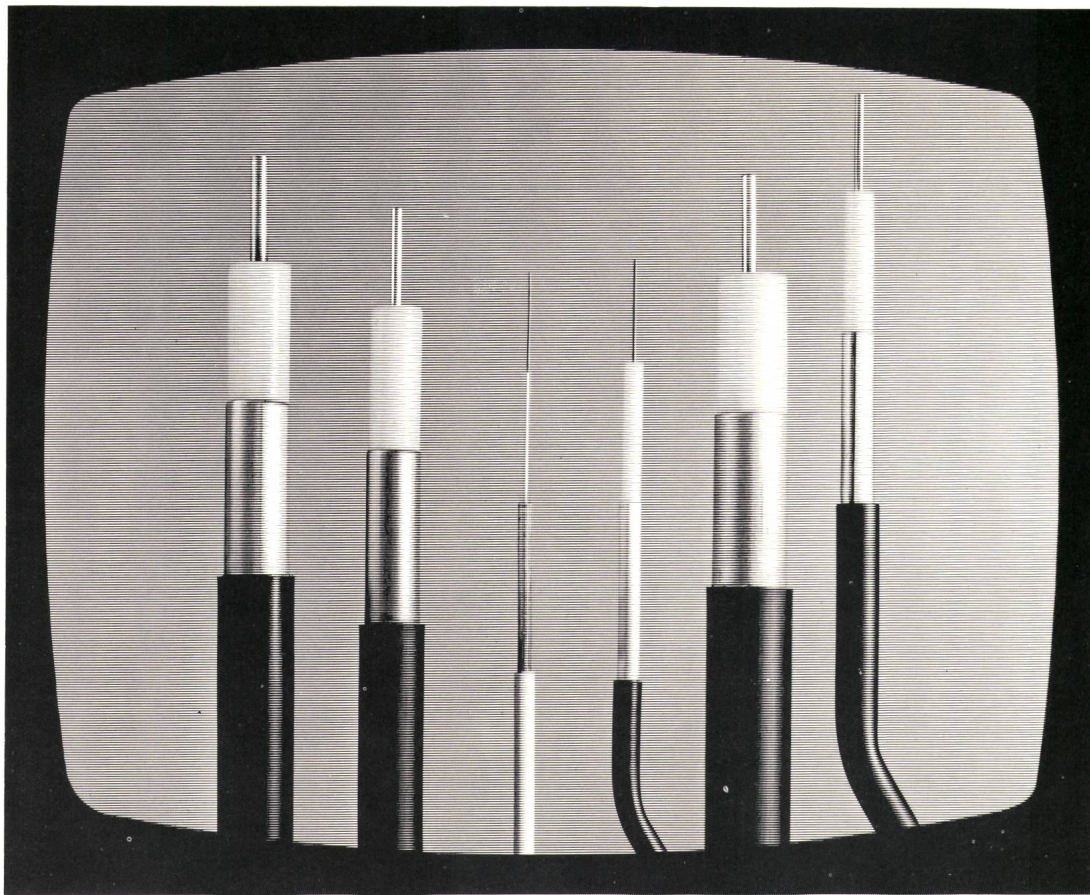

FILOVISION

Die Qualität springt ins Auge



Kabel für Fernsehempfangs-Ortsanlagen

CABLES CORTAILLOD

NOVOMAX 1600 A

Abmessungen wie NOVOMAX 800 A und 1250 A

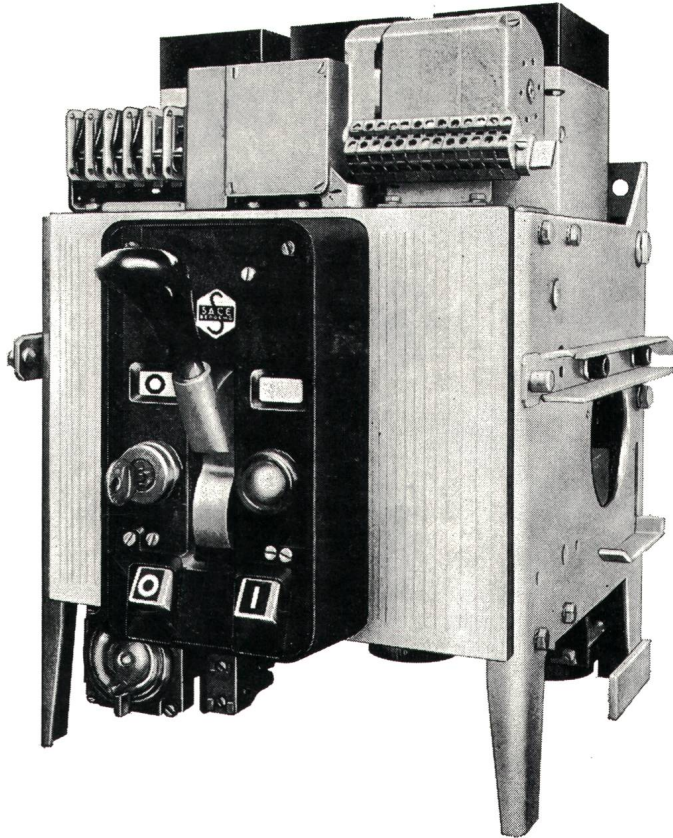

Leistungsschalter NOVOMAX (Bild)

<i>Nennstrom</i>	<i>800 A / 1250 A / 1600 A</i>
<i>Nennspannung</i>	<i>600V</i>
<i>Abschaltvermögen bei 380 V</i>	<i>40 kA_{eff}</i>

Der Novomax ist ein kompakter Leistungsschalter mit Federkraftspeicherantrieb für Hand oder Motorantrieb und ist für feste oder ausfahrbare Montage erhältlich. Die Auslöser sind separat für Überstromschutz und selektive Schnellauslösung einstellbar. Dieser Schalter eignet sich besonders für die Industrie und als Trafo-Sekundärschalter, sowie, dank der äusserst geringen Abmessungen, zum Bau von Anlagen in Kompakt-Bauweise.



SACE S.p.a. Bergamo

baut Leistungsschalter von 63-4500 A mit Abschaltvermögen bis 100 kA_{eff} für selektiven Schutz – SEV-geprüft. Alle Schalter mit Schnelleinschaltung, für festen oder ausfahrbaren Einbau. SACE stellt auch oelarme Schalter, Magnetschalter für Mittelspannung, Marine-schalter und Schaltanlagen her.

TRACO ZURICH

TRACO TRADING COMPANY LIMITED
JENATSCHSTR. 1 8002 ZURICH TEL. 051 360711