

Zeitschrift: Bulletin des Schweizerischen Elektrotechnischen Vereins, des Verbandes Schweizerischer Elektrizitätsunternehmen = Bulletin de l'Association Suisse des Electriciens, de l'Association des Entreprises électriques suisses

Band: 65 (1974)

Heft: 19

Werbung

Nutzungsbedingungen

Die ETH-Bibliothek ist die Anbieterin der digitalisierten Zeitschriften. Sie besitzt keine Urheberrechte an den Zeitschriften und ist nicht verantwortlich für deren Inhalte. Die Rechte liegen in der Regel bei den Herausgebern beziehungsweise den externen Rechteinhabern. [Siehe Rechtliche Hinweise.](#)

Conditions d'utilisation

L'ETH Library est le fournisseur des revues numérisées. Elle ne détient aucun droit d'auteur sur les revues et n'est pas responsable de leur contenu. En règle générale, les droits sont détenus par les éditeurs ou les détenteurs de droits externes. [Voir Informations légales.](#)

Terms of use

The ETH Library is the provider of the digitised journals. It does not own any copyrights to the journals and is not responsible for their content. The rights usually lie with the publishers or the external rights holders. [See Legal notice.](#)

Download PDF: 22.11.2024

ETH-Bibliothek Zürich, E-Periodica, <https://www.e-periodica.ch>

SOFLEX

Mit Kunststoff isolierte Leiter
für Stark- und Schwachstrom

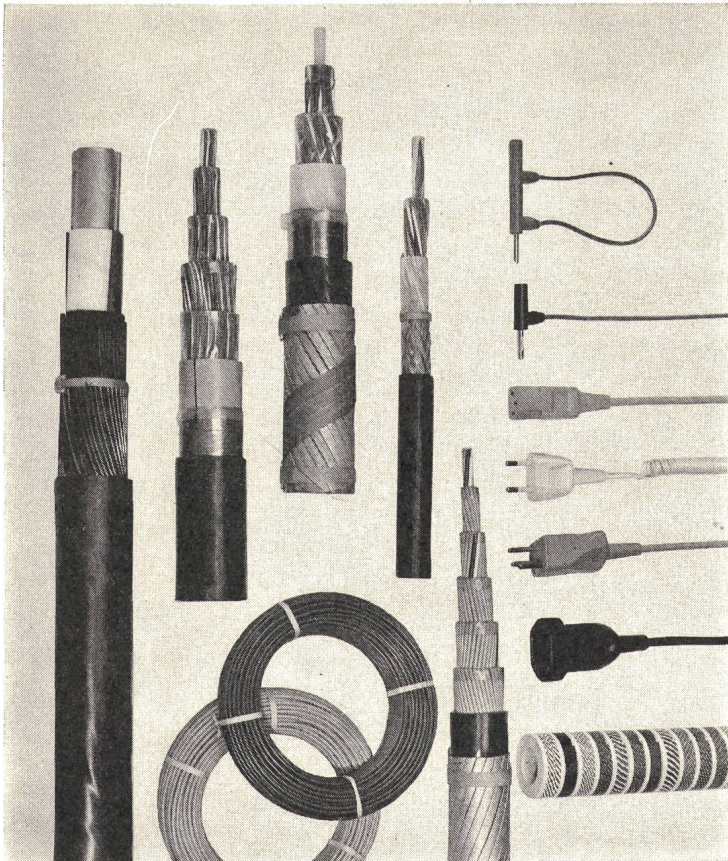

Schichtpressstoffe

Dellit Hartpapier

Canevasit Hartgewebe

Vetronit Hartglasgewebe

in Platten, Rohren, Kanälen
und Profilen;
auch auf gewünschte Masse
zugeschnitten

Hartasbest-Produkte

Asbestit – Bretonit – Calisit

geschichtete Konstruktions-
materialien

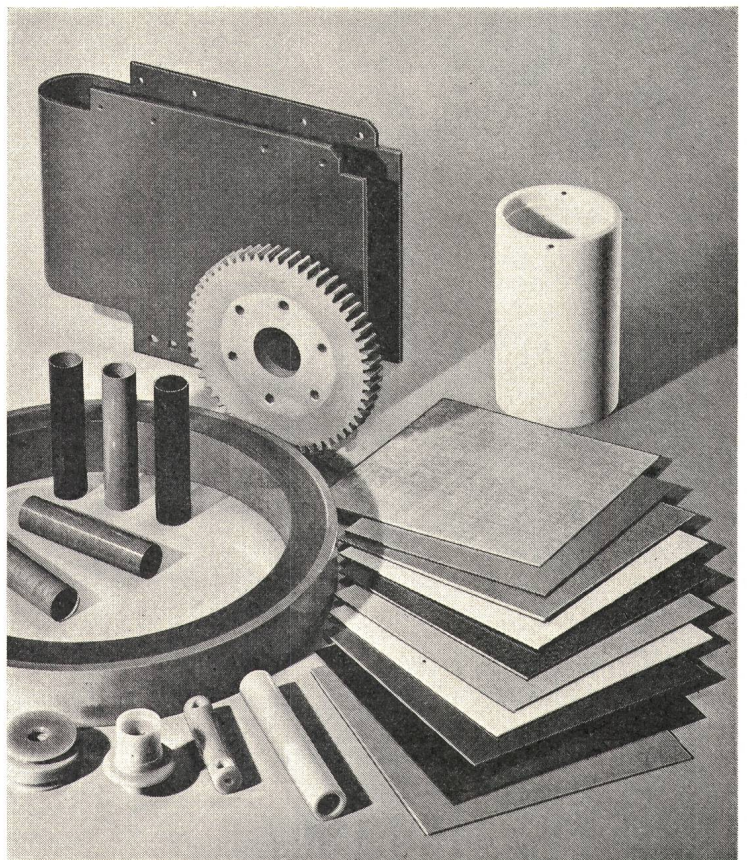

ISOLA

Schweizerische Isola-Werke
4226 Breitenbach

Telefon 061 80 21 21

Telex 62479



IN IHREM BLICKFELD
TRANSFORMATOREN

sécheron

Mitglied der Brown Boveri-Gruppe

SÉCHERON-WERKE AG 1211 GENÈVE 21

T 107 d

Nach dem Pflichtenheft des Maschinenherstellers die Steuerung projektieren, liefern, in Betrieb setzen und weltweit betreuen

Fallbeispiel Nr. 2:
Steuerschrank zu Warmverformpresse

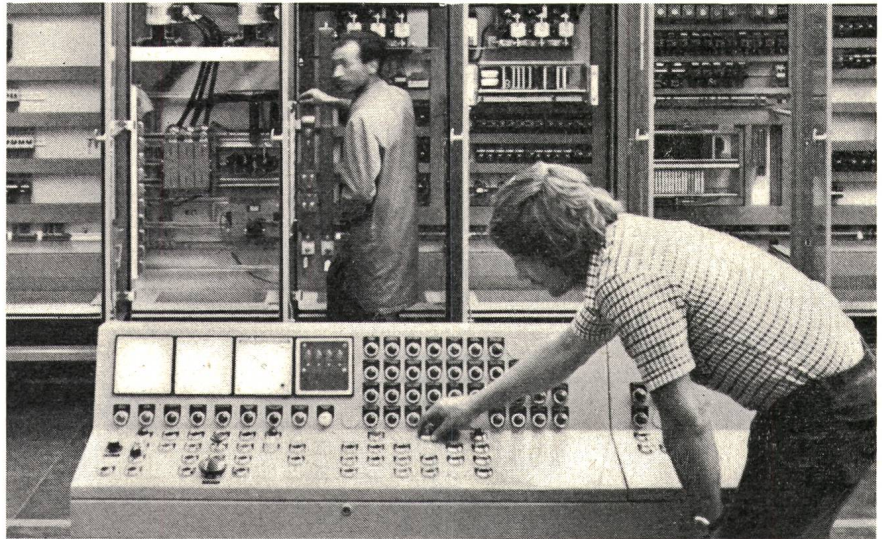

Engineering

Unsere Ingenieure projektieren die optimalste Steuerung für Ihre Anlagen. Allen Anforderungen Ihres Pflichtenhefts gerecht. Um ihren Kunden die problemspezifische Anlage zu garantieren. Und um ihren guten Ruf als Hersteller zu erhalten. Wir betrachten uns als Ihr Partner. Darum beraten wir Sie auch beim Erstellen Ihres Pflichtenhefts. Mit der Erfahrung aus den verschiedensten Bereichen eines weltweiten Unternehmens. Ihre Anlage wird auch ein wenig unsere Anlage. Deshalb engagieren wir uns solange, wie diese Anlage besteht. Es geht auch um unseren Ruf.

Technik

Sie kaufen bei uns modernste Technik. Das war gestern so, das ist heute so, und das soll morgen so sein. Entwicklungsingenieure unseres Unternehmens suchen in allen Bereichen nach neuen, noch produktiveren und wirtschaftlicheren Lösungen. In diesem Fall wurden für die Steuerung

- SIMOREG-Antriebsregelung für den Hauptantrieb (300 kW)
- Schützen für die Maschinensteuerung (nach internationalen Normen)
- SIMATIC für Zählaufgaben eingesetzt.

Der Schrank ist in unserer Werkstätte Fahrweid gefertigt und funktionsgeprüft worden.

Dienstleistungen

Bevor Sie uns als Partner wählen, informieren wir Sie anhand von sachlichen, kompromisslosen Daten unserer Entwicklungsergebnisse. Denn Ihr Vertrauen zu unseren Ingenieuren und deren Lösungen soll nicht allein auf zwischenmenschlicher Beziehung aufgebaut sein. Wir betreuen Sie aber auch nach dem Verkauf. Mit unserem Service rund um die Welt. Und mit ausführlichen Informationen, die Sie immer auf dem Laufenden halten. Also so, wie ein echter Partner Sie betreut. Telefonieren Sie unseren Fachberatern und lassen Sie uns Ihr Vertrauen gewinnen.

Siemens-Albis AG
Energie/Industrie:
01 25 36 00, 8021 Zürich
021 34 96 31, 1020 Renens-Lausanne

Problemorientiertes Engineering; ein Beispiel aus der Antriebstechnik von Siemens-Albis

KLÖCKNER-MOELLER Steuerungen

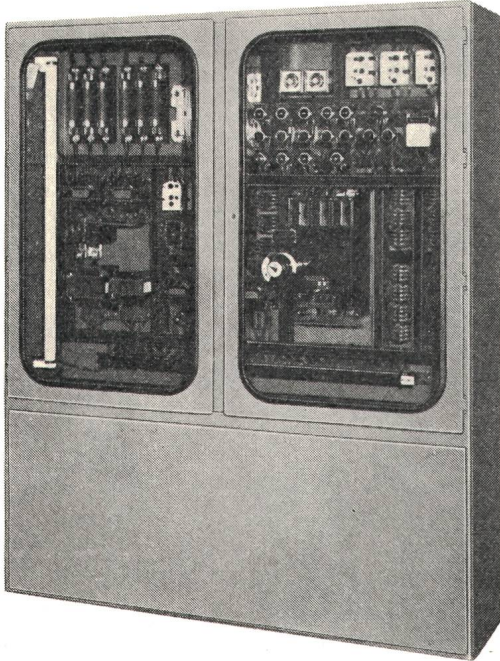

Steuerung für eine Schweizer Maschinenfabrik. USA-Ausführung.

Kernstück unserer Steuerungen sind die weltbekannten Steuer- und Universalschütze DIL. Das heisst für Sie:

- Geräte- resp. Steuerungslebensdauer = Maschinenlebensdauer.

- Ungewöhnlich hohe Spannungssicherheit (wichtig für Export).

Hohe Fehlschaltungssicherheit (mit unseren Angaben berechenbar) dadurch hohe Betriebssicherheit; kein Produktionsausfall.

Lassen Sie Ihre Steuerungen von uns projektieren und bauen. Damit ist für Sie das Problem Kundendienst weitgehendst erledigt. Das klingt wie Versicherung – Ganz recht, ist es auch; mit allen Konsequenzen, sowohl für Sie wie für uns.

Es lohnt sich für Sie, sich über die vielen Vorteile der Klöckner-Moeller Steuerungen zu informieren.

wirtschaftlich

anpassungsfähig

weltweiter Kundendienst

normierte Bauteile



rationelle, kostensparende Montage und Verdrahtung



Hilfsmittel für zeitsparende Projektierung



termingerechte Auftragsabwicklung



Einsatz von Weltmarktgeräten



problemloser Export der Anlage



St 1 - 73 - CH



KLÖCKNER-MOELLER

Hauptverwaltung:
8307 Effretikon, Vogelsangstrasse 13, Tel. (052) 32 24 21

Weitere Informationen und Beratung durch die techn. Aussenbüros:

3000 Bern, Cäcilienstrasse 21	Tel. (031) 45 34 15
8603 Schwerzenbach, Zielackerstrasse 1	Tel. (01) 825 18 11
1000 Lausanne, 28, chemin du Martinet	Tel. (021) 25 37 96
9202 Gossau SG, Andwilerstrasse	Tel. (071) 85 27 95

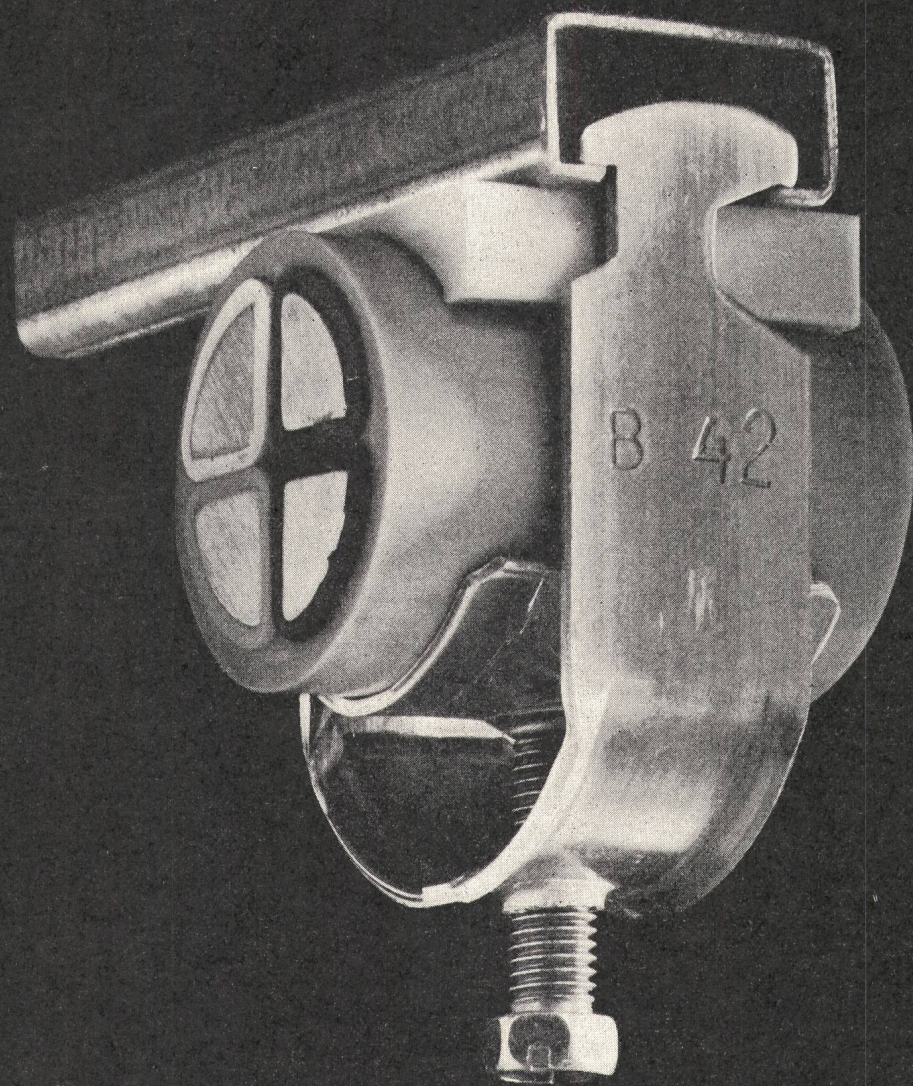

«Niedax»
Hammerfußschellen

für Ankerschienen mit 11 oder 16 mm Schlitzweite. Die hammerförmig ausgebildeten Füße dieser Bügelschellen greifen nach dem Einkippen in die Ankerschiene gleichzeitig an vier Punkten unter die Schienenflansche. So werden durch völlige Kippsicherheit und gleichmässige Anpressung die Kabel geschont. Selbsthaftende Gegendruckwannen, die vor dem Einkippen der Hammerfußschellen auf die Ankerschiene aufgesteckt werden, erleichtern die Montage auch an schwer zugänglichen Stellen. Verlangen Sie unsere ausführliche Dokumentation.

Camille Bauer Aktiengesellschaft, 4002 Basel
Elektrotechnische Artikel en gros

**camille
bauer**

Geschäftsstellen in
Bern, Genève, Lugano, Neuchâtel, Zürich

Zukunft mit CMC

PICOMAT
ein-, zwei- und dreipolig

Installieren Sie jetzt den mehrpoligen Picomaten, den optimalen Leitungsschutz für gleichzeitige Unterbrechung aller Phasen bei Kurzschluss oder Überstrom.

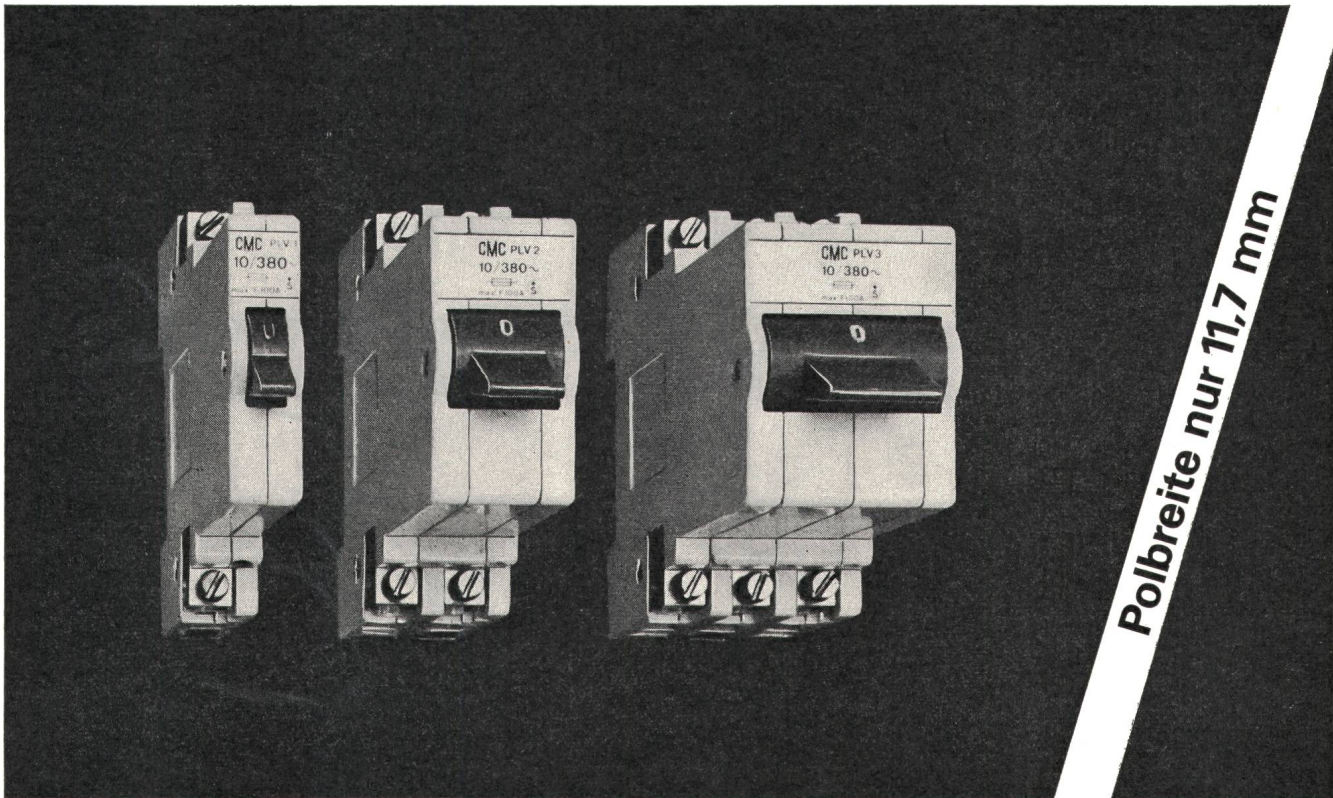

Der Picomat ist der ideale Sicherungsautomat in Kleinmaschinen-Steuerungen und Wohnverteilern. Schnappbefestigung, vielseitiges und praktisches Montage- und Anschluss-Zubehör erlauben Ihnen, leichter und sauber zu installieren. Alle Ausführungen für Leitungs- und Geräteschutz sind bis 25 A 380 V~ erhältlich; bei 380 V~ beträgt die Abschaltleistung 3000 A. Der Typ PLV kann neu mit einer 100 A-Vorsicherung verwendet werden.
– Ihr Elektrogrossist hält für Sie ebenfalls alle Typen an Lager.

CMC

Carl Maier + Cie 8201 Schaffhausen
Elektrische Schaltapparate und Steuerungen

Telefon 053-81666

**Ob es
leuchten soll,
oder nicht,
das bestimmen zwei
Dinge von
VERIT ELECTRIC AG.**

**Erstens ein MICRO-MATIC Dämmerungsschalter
und zweitens eine MICRO-MATIC Schaltuhr.**



Mit dieser Lösung schalten z. B. Schaufensterbeleuchtungen und Lichtreklamen* immer im richtigen Zeitpunkt, je nach Jahreszeit, ein und aus und wieder ein und aus.

* aber auch Strassen-, Monument-, Fassadenbeleuchtungen usw.

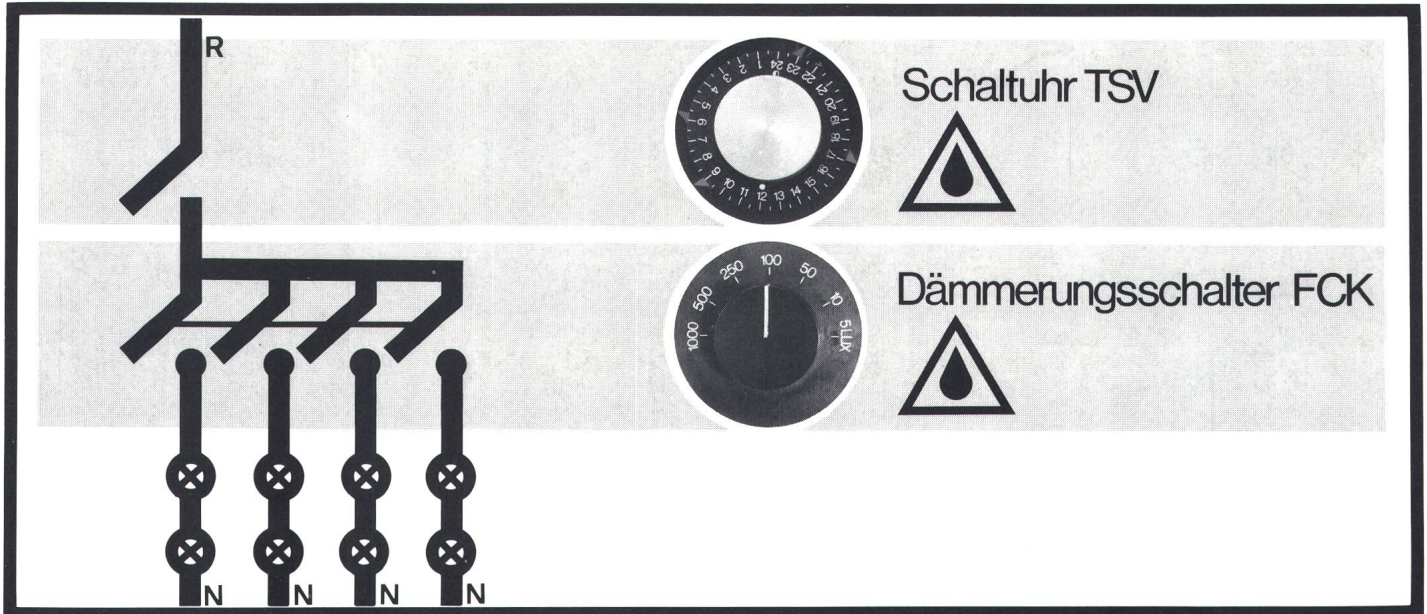

Der elektronische Dämmerungsschalter sorgt für automatisches Ein- und Ausschalten von Beleuchtungen an Hand der Stärke des vorhandenen Tageslichtes. Einstellbar ist der Bereich zwischen 5 und 1000 Lux. Eine eingebaute Zeitverzögerung verhindert die Beeinflussung des Relais bei kurzen Lichtveränderungen. Der Dämmerungsschalter wird in 2 Ausführungen geliefert. Typ FC mit 1-poligem Schalter und in spritzwasserdichter Ausführung IP 44, ist für kleinere Belastungen berechnet, wie zum Beispiel einzelne Spots. Typ FCK mit 4-poligem Schalter in spritzwasserdichter Ausführung IP 44, erlaubt den direkten Anschluss von phasenkompensierten Quecksilber- und Lichtrohrarmaturen.

Technische Daten:

Schaltvermögen:	FC: 2 A FCK: 20 A ohmsche Last $\cos \varphi = 1,0$ 15 A induktive Belastung $\cos \varphi = 0,6$
Zeitverzögerung:	15 Sekunden
Spannung:	24, 110, 220 V oder 24 V Gleichstrom
Masse:	B = 110 mm, H = 141 mm, T = 128 mm
Garantie:	2 Jahre

Die Schaltuhr sorgt für zusätzliches Aus- und Einschalten der Beleuchtung, damit diese nicht während der Nachtruhe unnötig brennt (energiesparend). Die Uhr ist mit einer für Schaufensterbeleuchtung und Lichtreklamen bestens geeigneter 24-Stundenscheibe ausgestattet. (Auf Wunsch sind noch folgende Einstellscheiben lieferbar: 7-Tage-Wochenscheibe, oder 24-Stundenscheibe kombiniert mit einer kleinen Wochenscheibe, die es ermöglicht an einem oder mehreren Wochentagen die Funktion auszuschalten). Zudem wird die Schaltuhr in vier verschiedenen Typen ausgeführt. TS ohne Gangreserve, TSG mit Gangreserve TSI, für Schaltschrankmontage und TSV mit spritzwasserdichtem Gehäuse. Alle Uhren werden mit 3 grünen Einschaltreitern und 3 roten Ausschaltreitern geliefert.

Technische Daten:

Schaltvermögen:	24 A ohmsche Last $\cos \varphi = 1,0$ 15 A induktive Belastung $\cos \varphi = 0,6$
Einstellgenauigkeit: (Uhrscheibe)	24-Stundenscheibe = ± 4 Min. Wochenscheibe = ± 30 Min.
Spannung:	24, 110, 220 und 380 V
Masse:	B = 110 mm, H = 141 mm, T = 128 mm
Garantie:	2 Jahre



CELLPACK Elektroprodukte

Cellpack-Kabelarmaturen
für alle Spleissarten und Kabel-
typen in verschiedenen Typen und
Grössen wie Verbindungsmuffen,
90° Abzweiger, 30° Abzweiger,
Stangen- und Innenraumend-
verschlüsse. ①

Kupferkaschierte Platten
«PERSTORP»

für gedruckte Schaltungen. Anwen-
dung in den verschiedensten
Bauteilen von modernen Steuer-
systemen. ②

Cellpack-Elektrobänder
Isolier- und Elektrobänder in
verschiedenen Breiten, Dicken und

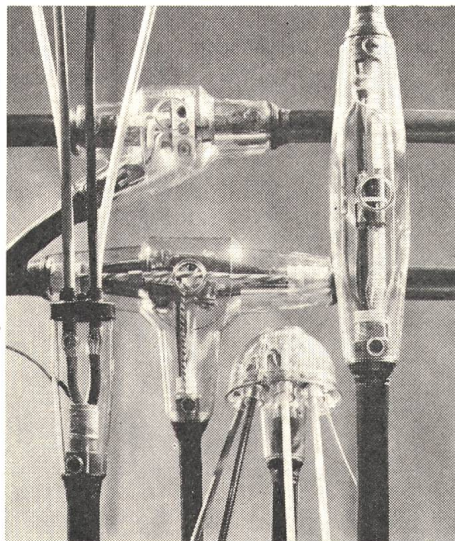

Farben für Nieder-, Mittel- und
Hochspannung. ③

Chem. Unterhaltsprodukte
«CRC»

Korrosionsschutz und Kontakt-
reiniger für Verteilrkabinen,
Beleuchtungsmasten und Steuer-
kästen.

Isolierlack als Endschutzlack für
gedruckte Schaltungen und
Kältespray. ④

Cellpack-Warnbänder
schützen Kabel und Rohre im
Erdreich gegen Beschädigungen
durch Baumaschinen. ⑤

CELLPACK

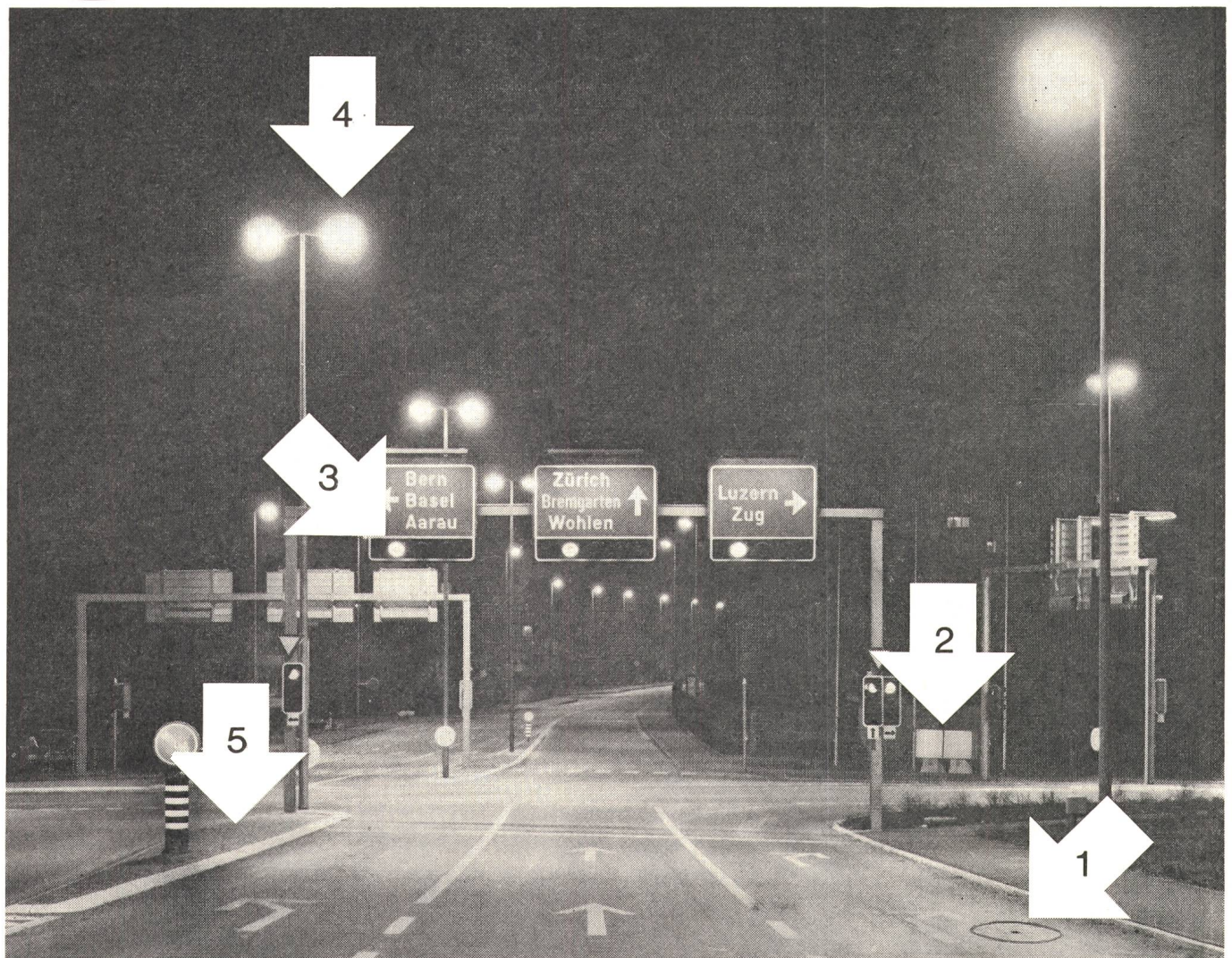

CELLPACK AG, Abt. Elektroprodukte, 5610 Wohlen, Tel. 057/6 22 44, Telex 52699

474/11

Wampfler

Puffer
tampons

Endschalter
fin de course

Stromag

**rund um das
elektrokran
material
tout pour
l'équipement
électrique
de grue**

Stromschiene
rails de contact

Kabelstromzufuhr
alimentation
flexible

Leitungstrommel
tambours à câble

Generalvertretung Schweiz:

Agence gén. pour la Suisse:

Jakob Gilgen AG
Maschinen- und Apparatebau
3150 Schwarzenburg
Telefon 031 931133

Jakob Gilgen SA
Construction de machines
et appareils électriques
3150 Schwarzenbourg

Smit Transformatoren für die höchsten Spannungen und grössten Leistungen.

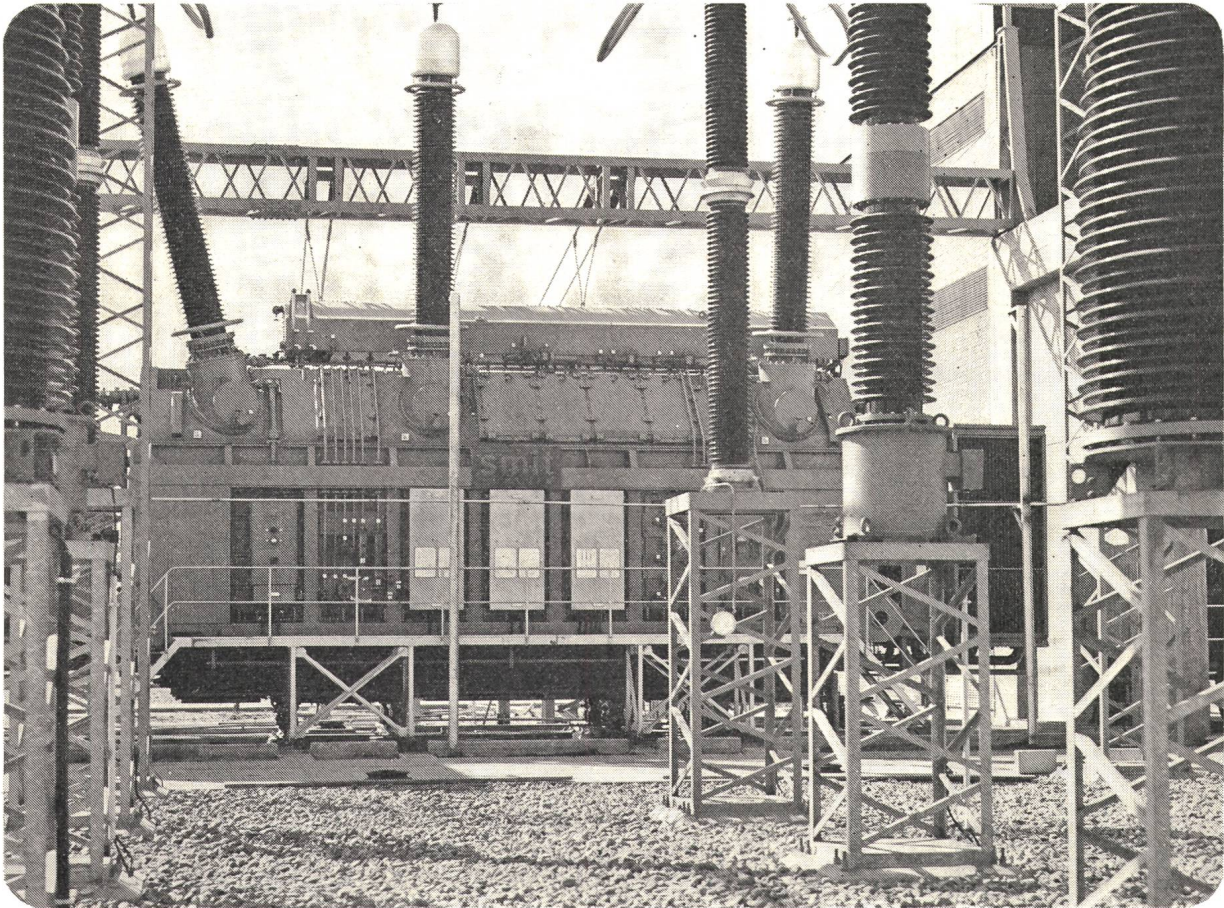

Smit-Dreiphasen-Transformator, mit einer Leistung von 300/300/100/MVA, aufgestellt im Hauptabspannwerk Hamburg-Ost der Hamburgischen Electricitäts-Werke AG.

Wir liefern:

- Maschinentransformatoren bis über 1000 MVA, 400 kV
- Netzkupplungstransformatoren mit Regelung unter Last
- Verteilungstransformatoren
- Spezialtransformatoren
- Drosselspulen

Smit Nijmegen B.V.

Groenestraat 336, Holland
NL-6804-NIMWEGEN

Für die Schweiz:

Hatap AG
Kirchgasse 1
CH-5600 Lenzburg
Tel. 064 51 48 54
Telex 68373

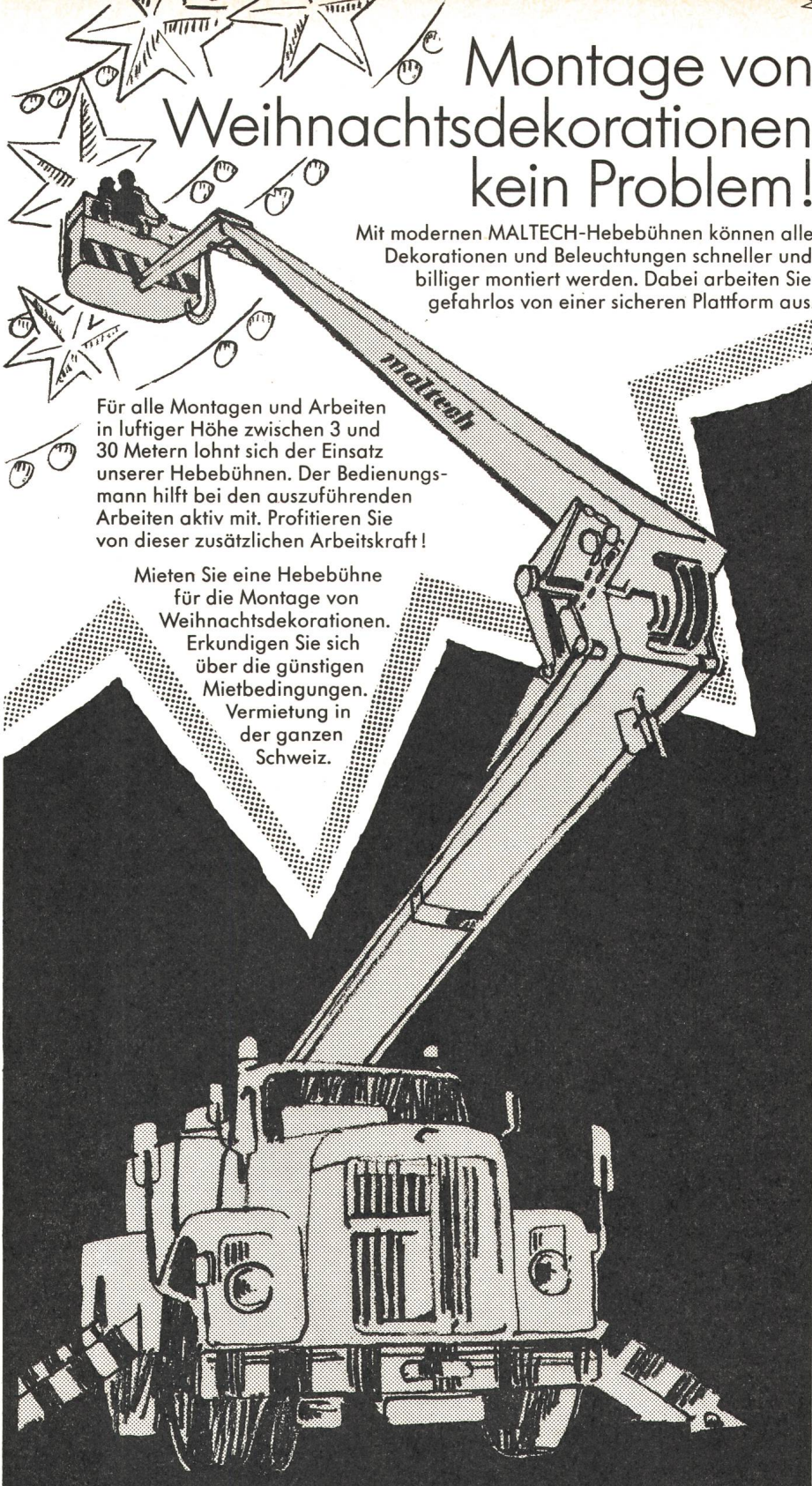

Montage von Weihnachtsdekorationen kein Problem!

Mit modernen MALTECH-Hebebühnen können alle Dekorationen und Beleuchtungen schneller und billiger montiert werden. Dabei arbeiten Sie gefahrlos von einer sicheren Plattform aus.

Für alle Montagen und Arbeiten in luftiger Höhe zwischen 3 und 30 Metern lohnt sich der Einsatz unserer Hebebühnen. Der Bedienungsmann hilft bei den auszuführenden Arbeiten aktiv mit. Profitieren Sie von dieser zusätzlichen Arbeitskraft!

Mieten Sie eine Hebebühne für die Montage von Weihnachtsdekorationen. Erkundigen Sie sich über die günstigen Mietbedingungen. Vermietung in der ganzen Schweiz.

maltech-Organisation

Vermietung von mobilen Liften in der ganzen Schweiz

8153 Rümlang
MALTECH AG,
Tel. 01/817 94 22

8026 Zürich
Armin Hunziker AG,
Tel. 01/52 51 00

8047 Zürich
Bertani Baugerüste AG,
Tel. 01/39 58 58

8032 Zürich
Schaub Maler,
Tel. 01/53 50 60

8580 Amriswil
Erwin Maurer,
Tel. 071/67 30 22

5400 Baden
Albert Büchi AG,
Tel. 056/22 53 83

4051 Basel
MALTECH Basel AG,
Tel. 061/22 10 75

3012 Bern
MALTECH Bern AG,
Tel. 031/23 02 70

7000 Chur
LTM AG,
Tel. 081/22 29 37

6032 Emmen
MALTECH Luzern AG,
Tel. 041/53 22 04

4460 Gelterkinden
Malerei Buess AG,
Tel. 061/99 15 94

8645 Jona
Helbling + Fontana,
Tel. 055/27 44 88

5322 Koblenz
Malerei Kaufmann,
Tel. 056/46 13 30

1004 Lausanne
maltech-umiglia SA,
Tel. 021/36 15 73

8952 Schlieren
Ulrich Künzi,
Tel. 01/79 91 60

3600 Thun
M. Kehrlí + Co.,
Tel. 033/23 13 13

8570 Weinfelden
MALTECH Weinfelden AG,
Tel. 072/5 35 67

8620 Wetzikon
Fritz Haefeli,
Tel. 01/77 06 49

6300 Zug
Rolf Wesemann,
Tel. 042/21 15 35

Heizungs- Raum wird Hobbyraum

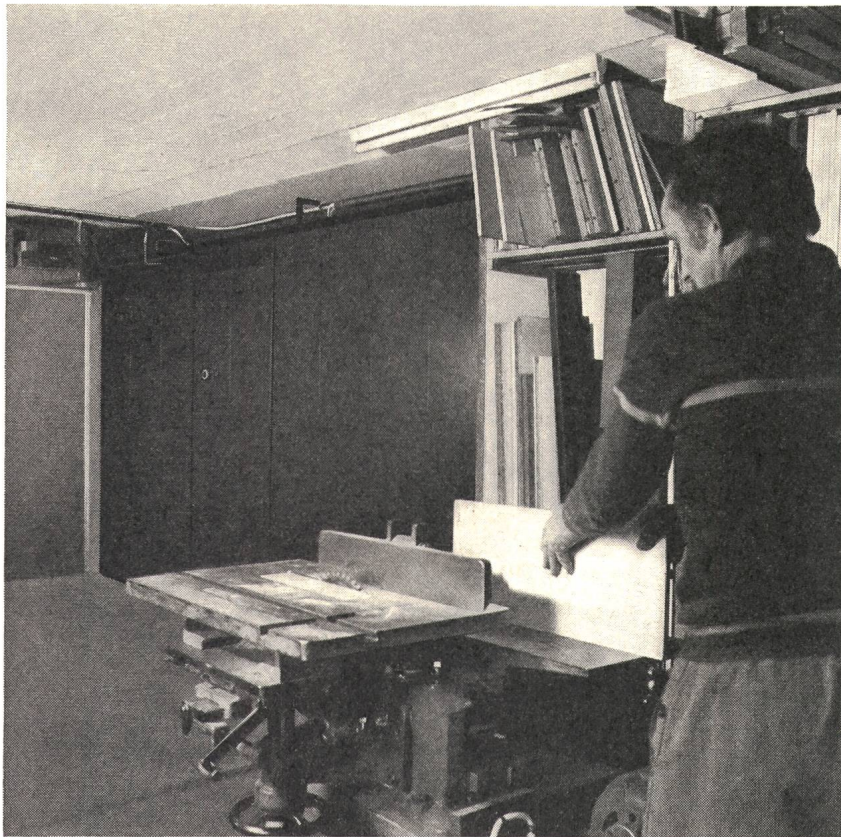

Die Elektrozentralheizung von Forster benötigt keinen Heizraum.

Die Anlage kann z. B. in der Waschküche, im Hobby- oder in einem Arbeitsraum aufgestellt werden, denn sie ist geräuschlos und geruchlos.

Ein raffiniertes Baukastensystem erlaubt, je nach Platzverhältnissen, die Aufstellung in Reihe, L- oder U-Form.

Die neuartige Steuerautomatik überwacht die Anlage und übernimmt die Bedienung für Sie.

Eine spezielle Wärmedämmung und die automatische Regulierung gewährleisten einen äußerst wirtschaftlichen Betrieb.

Selbstverständlich kann auch das Gebrauchswarmwasser mit der Forster-Zentralheizung erzeugt werden.

Sicherer Fortschritt von

forster

Hermann Forster AG
Unternehmensbereich Elektroheizungen
9320 Arbon, Telefon 071 46 91 91

BON

Senden Sie uns
Ihren Farbprospekt über Ihre
Elektroheizungen

Absender

Ich bin der einsatzfreudige

DEMAG-Junior- Elektrokettenzug

von Fehr.

*Ich kann Lasten von 50–2000 kg heben
und verfahren.*

*Mit mir entlasten Sie sich oder Ihre
Mitarbeiter von mühsamer und unrationeller
körperlicher Arbeit.*

*Man schätzt meine Vorteile an Tausenden
von Arbeitsplätzen. Wollen nicht
auch Sie von mir profitieren?*

*Ich liege bei Fehr auf Lager und könnte
Ihnen schon morgen
helfen.*

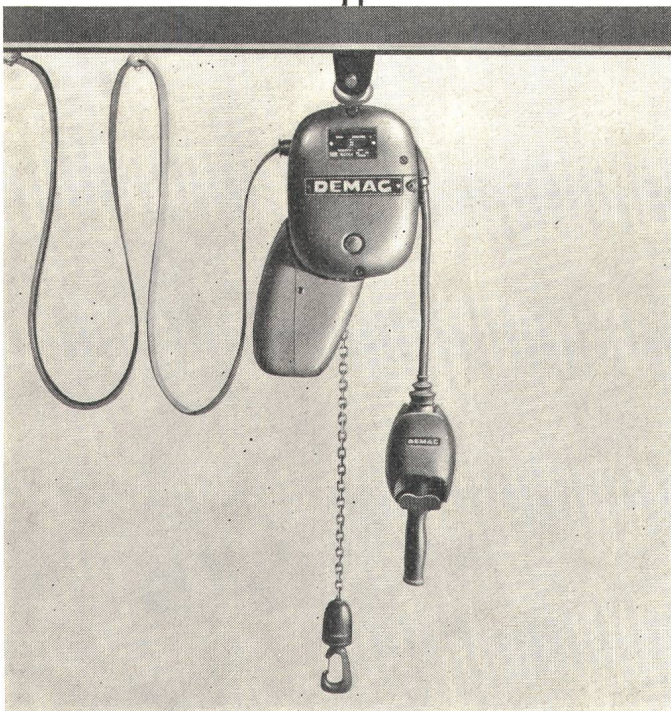

Hans Fehr AG

8305 Dietlikon-Zürich, Telefon 01 931 931
Kranbau · Fördertechnik · Lagertechnik · Antriebstechnik



Elektrik

**Befehls- und Melde-Apparate-Programm,
Einbaudurchmesser 16 mm, 5 A, 250 V~,
Serie 4000**

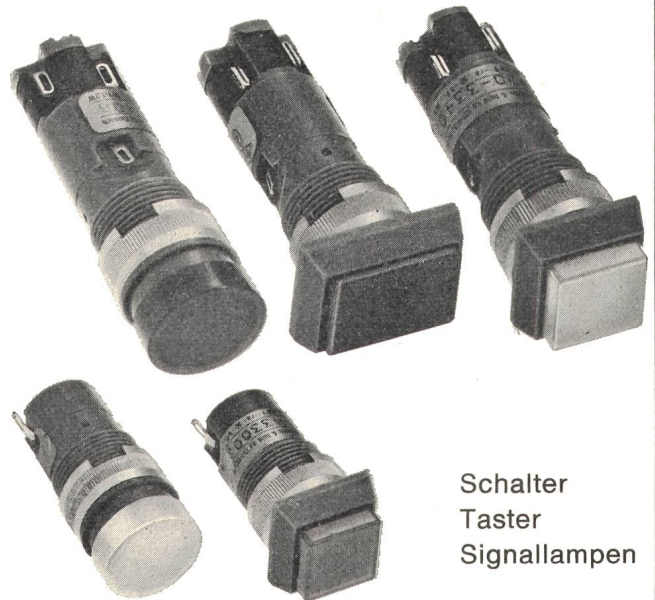

Schalter
Taster
Signallampen

Anbaumöglichkeit von 1 bis 3 Kontaktelementen.

Ausbiegbare Doppellötanschlüsse. (Pat. ang.)

Sprungkontakte aus Hartsilber mit geringer
Prellung, vergoldet 5 μ



Pilzschalter und Taster

tschudin & heid ag

CH-4153 Reinach, Telefon 061/76 75 75

Kontaktpunkt Basel: für industrielle Elektronik und Elektrotechnik!

Vom 9. bis 13. Sept. 1975

Vom 9. bis 13. September 1975 findet in Basel in den Hallen der Schweizer Mustermesse die Ineltec, Fachmesse für industrielle Elektronik und Elektrotechnik, statt. In ihr werden zwei miteinander eng verbundene Fachgebiete zusammengefasst: industrielle Elektronik und Elektrotechnik.

Die Messedirektion und der Ausstellerbeirat, dem Delegierte der ausstellenden Industrie angehören, wollen mit der Ineltec eine Fachmesse schaffen, die auf die spezifischen Bedürfnisse der Aussteller und der Besucher des Marktbereiches ausgerichtet ist.

Wir laden alle Firmen der angesprochenen Wirtschaftszweige ein, sich mit einem Stand an der Ineltec zu beteiligen.

Gerne senden wir Ihnen die Einladungsunterlagen für Aussteller (Prospekt mit Teilnahmebedingungen, Platzmietepreisen, Ausstellerreglement, Anmeldung und dem vom Ausstellerbeirat erstellten Fachgebiet). Für telefonische Auskünfte verlangen Sie bitte unseren Herrn Habermacher.

Sekretariat Ineltec
c/o Schweizer Mustermesse
Postfach, CH-4021 Basel
Telefon 061 32 38 50.
Telex 62685 fairs ch

ineltec

**Fachmesse für
industrielle Elektronik
und Elektrotechnik**

Hallen der Schweizer Mustermesse Basel

9.-13. September 1975

Gutschein:

Wir sind an der Ineltec interessiert.
Bitte senden Sie uns zusätzliches Informationsmaterial.



Firma

Abteilung/Sachbearbeiter

Strasse

Postleitzahl/Ort

Land

(zu senden an: Sekretariat Ineltec,
c/o Schweizer Mustermesse, Postfach, CH-4021 Basel)

Noch schneller anschliessen
mit schraubenlosen Klemmen
2,5 mm² 800 V

Druck
mit Schraubenzieher
zum Unterklemmen
des Leiters

Sichere Unterklemmung
des Leiters
mittels starker Torsionsfeder

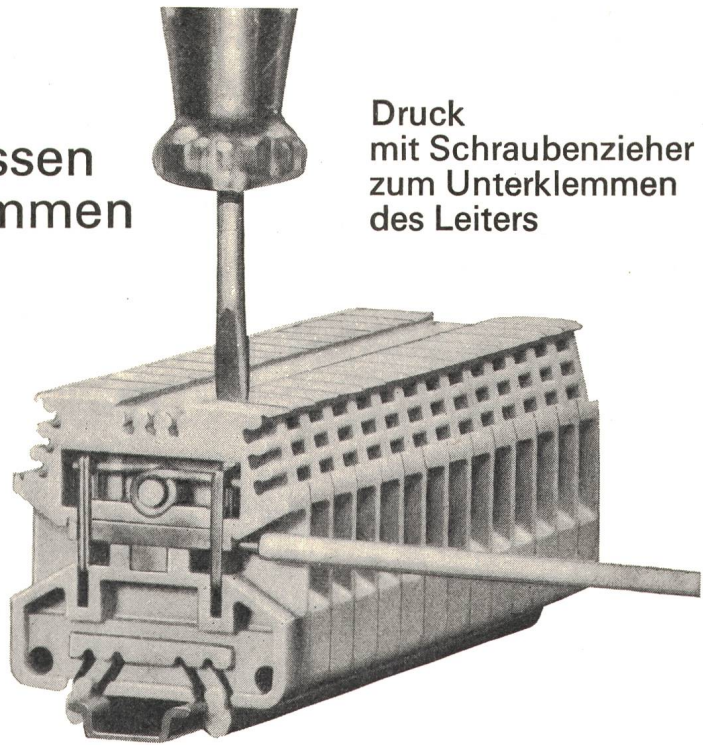

OSKAR WOERTZ BASEL

Fabrik elektrotechnischer Artikel
Eulerstrasse 55
CH-4002 Basel, ☎ 061-23 45 30, Telex 63 179

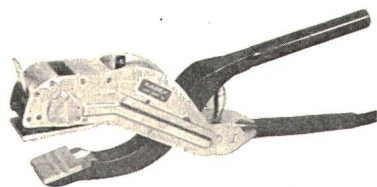

Elektrische Prägezange SES-KABEX

SES Universal-Abisoliermaschine
Typ FA-406

NEU!

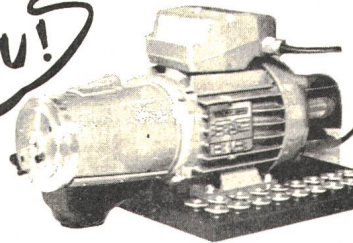

NEU!



SES-Kabelschere Nr. 49

SES JOKARI-Kabelmesser

Abbindungs-
material

Isolier-
material

Kennzeichnungs-
material

Abisolier-
werkzeuge

ERNST HESS + CIE.

Zürcherstrasse 65, CH-4006 Basel Postfach

☎ (061) 42 54 00 Telex : 63156

Ventilatoren und Zubehöre

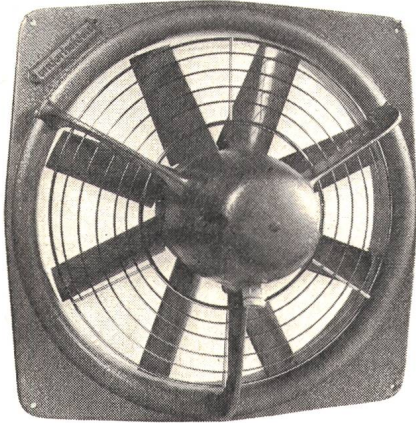

Zu einmaligen Preisen
und Konditionen

Ventilatoren

Thermostate

Regelgeräte

Zubehöre

Verlangen Sie unsere detaillierte Dokumentation mit Preisliste für Wiederverkäufer!



anderhalden

6060 sarnen
tel. 041 - 66 31 07

Spezialfirma für Heizung + Lüftung seit 14 Jahren!

AGRO

 hilft Ihnen mit durchdachten
und ausgereiften Bauteilen

Universal-Klemmsteg

- Sockel aus hochschlagfestem und schwer brennbarem Kunststoff, wärmebeständig bis 130 °C
- Sockel kann mit 1-6 Klemmen bestückt werden
- Robuste 6 kt. Klemmen bis 4 mm²
- Klemmen lassen sich mit einem leichten Hammerschlag unverlierbar in den Sockel einsetzen
- Klemmschlitze können in drei Positionen fixiert werden
- Verdrehsichere Klemmen, bruchfester Sockel
- Schutzleiterklemme mit patentierter vibrationsfester Schraube
- SEV geprüft

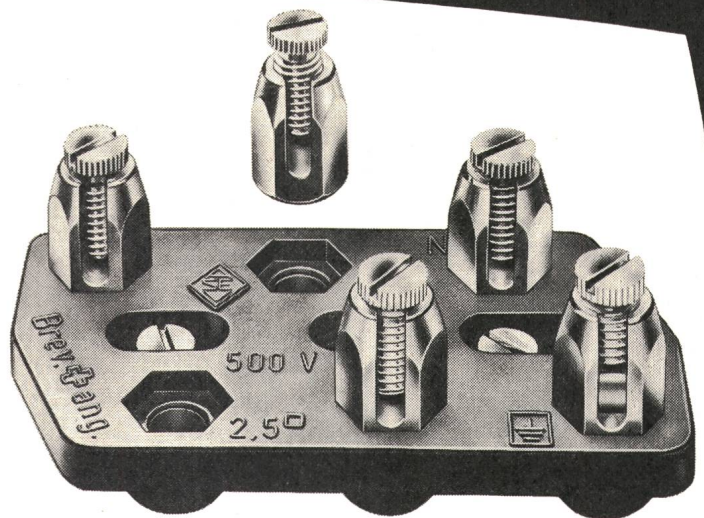

AGRO
AG
CH-5502 Hunzenschwil

Wir lösen Ihre Anschlussprobleme
Rufen Sie uns... Tel. 064 47 21 61/62

AGRO

**DUAX
P 28**



**der leichteste
elektro-
pneumatische
Bohrhammer**

nur 3,9 kg



Wartungsfrei durch voll-
automatische Schmierung
Sicherheitskupplung
Bohren 6-30 mm
Dosensenken 66 mm Ø
Spitzen
Maschinelles Setzen
von Selbstbohrdübeln

Verkauf im Fachhandel
1-Tage-Reparatur-Service



KARL MEIERHOFER AG
DUAX-Generalvertretung
5102 Rapperswil, 064 472655

*CIPAG glas
Elektroboiler:*

*doppelt
thesmoglasiert,
grosse
Flansch
(leichte Reinigung!)*



Heizkessel- und Boilerfabrik
1800 Vevey Tél. (021) 51 94 94

Büro Zürich Tel. (01) 97 49 04. Büro Basel Tel. (061) 22 12 76



GOSSEN

MESSUMFORMER

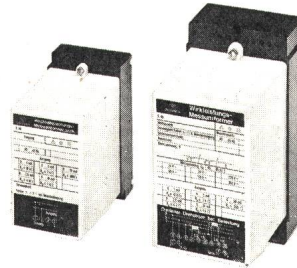

13 NEUE TYPEN FÜR

- Wechselspannung, Wechselstrom
- Wirk- und Blindleistung
- Frequenz
- Widerstands-Ferngeber
- Temperatur (Anschluss an Pt 100 Ω) und Thermo-Element
- Drehzahl



ULRICH MATTER AG. 5610 WOHLLEN

Elektr. Mess- und Regeltechnik
Telefon (057) 614 54 / 628 34



ELEKTRO-BAU I. HUSER AG 9501 BUSSWIL TG – Tel. 073 / 22 71 71

Unser Fabrikationsprogramm:

- Transformerrstationen in vorfabrizierter Bauweise, verschiedene Typen bis 2 x 630 kVA
- Vorfabrizierte Betonfundamente
- Hochspannungsnormfelder, geschlossene und offene Bauweise
- Schmalzellen
- Tiefenerderanlagen

Ihre Vorteile: Günstige Preise, kurze Lieferfristen.
Verlangen Sie bitte Prospekte, Offerten oder Besuch.

Spannungsstabilisatoren

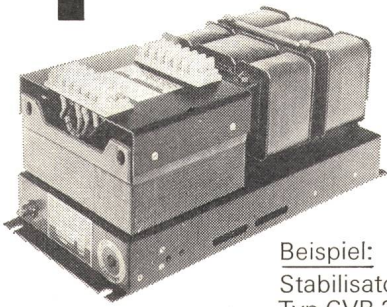

Beispiel:
Stabilisator
Typ CVR 360,
Einbauausführung

Robust, präzise und preisgünstig, in verschiedenen Einbau- und Gehäuseausführungen. **CL-CVR:** elektronisch geregelt 360, 600 und 1200 VA, **CL-BTR:** elektronisch geregelt von 0,44 bis 9 kVA; **CL-TS:** servomechanisch, 1- und 3phasig, bis 1000 kVA. Teilweise ab Lager lieferbar. Verlangen Sie unsere Dokumentation



GUTOR AG
CH-5430 Wettingen/Schweiz
Tel. 056 26 25 25 Telex 54130 gutorch

Sie sparen die Kosten für Blindenergie,

wenn Sie XAMAX-Kondensatoren zur Verbesserung des Leistungsfaktors Ihrer elektrischen Anlagen einsetzen. XAMAX-Kondensatoren kompensieren den

Blindstrom, den Motoren, Transformatoren, Drosseln usw. zum Aufbau des Magnetfeldes benötigen. So entfallen die Kosten für Blindenergie, die Sie jetzt dem Elektrizitätswerk berappen. Zudem werden Ihre Übertragungsleitungen entlastet.

- XAMAX-Kondensatoren haben einen Leistungsbereich von 1 bis 50 kVar.
- Sie werden sowohl für Einzelkompensation wie auch für zentrale, vollautomatisch gesteuerte Kompensationsanlagen verwendet.

Verlangen Sie unsere ausführliche Dokumentation oder lassen Sie sich von unseren Fachleuten unverbindlich beraten.

Fabrikationsprogramm:
Kondensatoren, Verteilanlagen, Automatik/
Elektronik und Elektro-Installationsmaterial

xamax



XAMAX AG
Birchstrasse 210, CH-8050 Zürich
Tel. 01/46 64 84

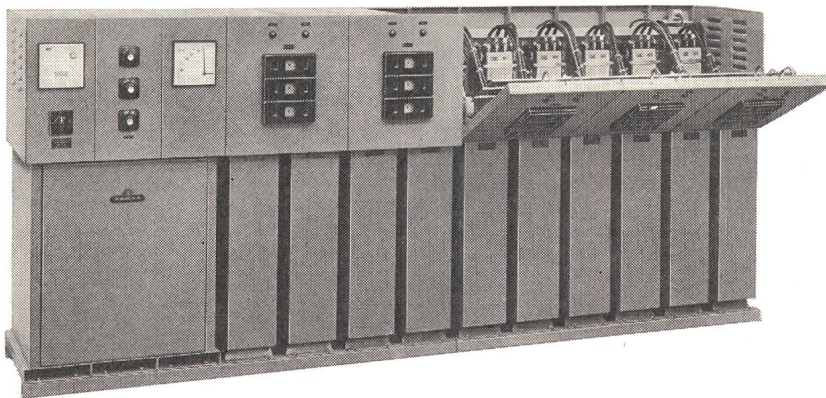

fx

Notlichtelement

für den Einbau in alle Fluoreszenzleuchten

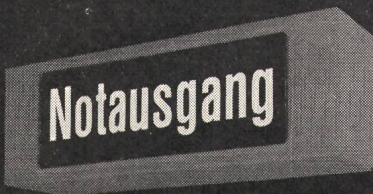

Notleuchten
in vielen
Ausführungen

COUPON

Senden Sie Prospektmaterial über Notbeleuchtung an:

Name: _____

Strasse: _____

Ort: _____



ALUMAG
BELMAG
AG

Vereinigte Beleuchtungs-
und Metallindustrien
Giesshübelstrasse 30 Postfach
8027 Zürich Tel. 01 33 22 33

BERNSTEIN

Steuerschalter

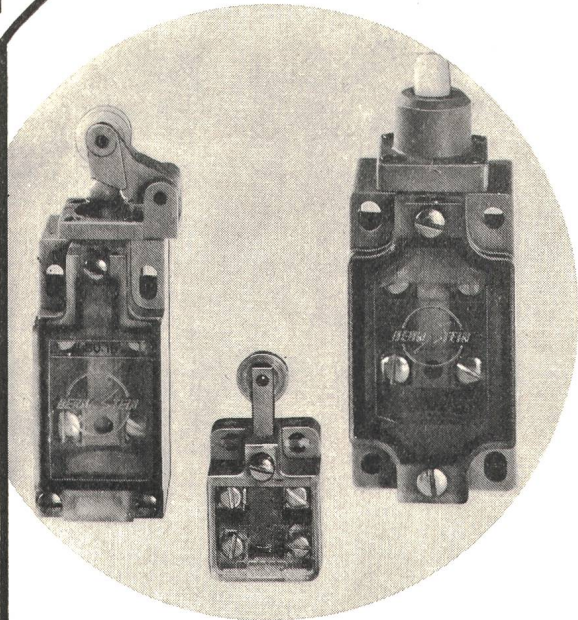

Isolierstoffgekapselt, kriechstromfest.
 SUVA-konforme Varianten.
 Zwangsläufige Unterbrechung.
 Hartsilber-Kontakte 380 V/10 A (6 A).

Einige Typen	Schaltelement	Betätigungs-einrichtung	Norm
C-A1Z	Tastumschalter	Stossbolzen	VDE 0660
C-U1R	Tastumschalter	Rolle	
I-U1H	Tastumschalter	Hebel	DIN 43 695
I-SU1KN	Sprungumschalter	Kniehebel	
EN-U1	Tastumschalter	Stössel	DIN 43 694
EN-UV1AH	Vorumschalter	Achshebel	(Europanorm)

Betriebstemperatur: —30 °C bis +80 °C

Verlangen Sie ausführliche Druckschriften und Beratung.

FABRIMEX

Fabrimex AG · Kirchenweg 5 · 8032 Zürich · Tel. 01/47 06 70

mauell

Elektronisches Registriersystem

Dieses Registriersystem ermöglicht eine zeitfolgerichtige Registrierung von Stör-, Betriebs- und Stellungsmeldungen in numerischer oder alphanumerischer Form mit einem Auflösungsvermögen von ca. 1 ms.

Über einen Paralleldrucker wird ein objektives Betriebsprotokoll der angeschlossenen Meldestellen geliefert. Als Eingangsgröße wird das Schliessen eines Kontaktes verwendet.

Für verschiedene Anforderungen sind zwei Systeme entwickelt worden, die durch Zusätze noch variiert werden können.

Die verschiedenen Systeme sind so konzipiert, dass die Funktionsgruppen des Systems ME 2032 auch im System ME 2002 verwendet werden, so dass eine einfache Erweiterungsmöglichkeit gegeben ist.

System ME 2002: Meldungsregistrierung mit einer sehr hohen zeitlichen Auflösung von ca. 1 ms für bis zu 10 000 Meldungen mit Zeitangabe in Stunden, Minuten, Sekunden, Zehntelsekunden und Hundertstelsekunden. Die Zeitangabe wird den Meldungen unmittelbar nach dem Einlaufen zugeordnet.

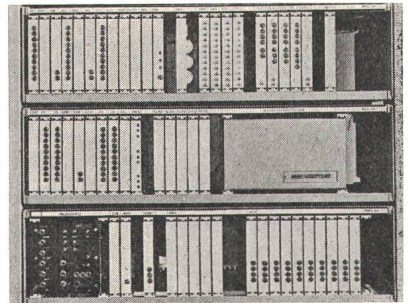

Dieses System ist vorwiegend zur zeitfolgerichtigen Aufzeichnung von Störungsabläufen vorgesehen, um nachträglich aus dem Protokoll den zeitlichen und kausalen Zusammenhang der Meldungen eines Störungsablaufes rekonstruieren zu können.

System ME 2032: Meldungsregistrierung mit einer zeitlichen Auflösung, die der Geschwindigkeit des angeschlossenen Druckers entspricht, mit einer Zeitangabe in Stunden und Minuten, wobei die Uhrzeit der Meldung während des Ausdruckvorganges zugefügt wird. Dieses System eignet sich zur Aufzeichnung von Betriebsmeldungen, an deren Reihenfolge im Protokoll keine extrem hohen Forderungen gestellt werden.

Elektronisches Signalsystem

Das elektronische Signalsystem ME 3007 dient zur Anzeige von Betriebs-, Zustands- und Störmeldungen in Anlagen der Energiewirtschaft und Industrie. Durch den kontaktlosen Aufbau eignet sich dieses System besonders für den Einsatz in Anlagen mit starker Luftverschmutzung bzw. ungünstigen atmosphärischen Verhältnissen.

Das Signalsystem besteht aus voll transistorisierten Steckeinheiten in Europaformat für je zwei Meldungen. Alle Halbleiter sind in Siliziumtechnik ausgeführt, so dass die Funktionssicherheit bei diesem System bis zu einer Umgebungstemperatur von +80 °C gewährleistet ist.

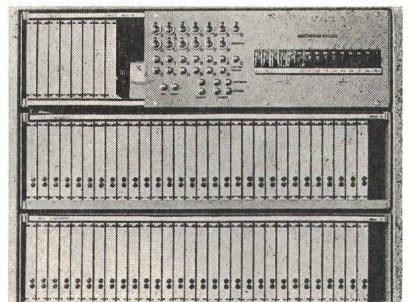

Die Steckkarten werden in Normmagazinen zusammengefasst, die in Schwenkrahmen oder feste Gestellrahmen montiert werden können.

Unser Gesamtprogramm:

Melde-, Hilfs-, Blink-, Zeit- und Drehfeldrichtungsrelais, Programmschaltwerke, Gs-Erdschluss-Überwachungseinrichtungen, Prüfschalter, Mosaiksichtbilder, Kugelmelder, Schalter und Taster, elektronische Melde- und Registriersysteme, Kleinrelais-Steckkarten, Leuchtableaux

Helmut Mauell AG

Relaisbau - Feinmechanik - Elektronik
 8050 Zürich, Schwamendingenstr. 5
 ☎ (01) 48 18 80

RUTSCHMANN

Vorfabrizierte

Transformatorstation T 72

Blockbauweise aus Beton

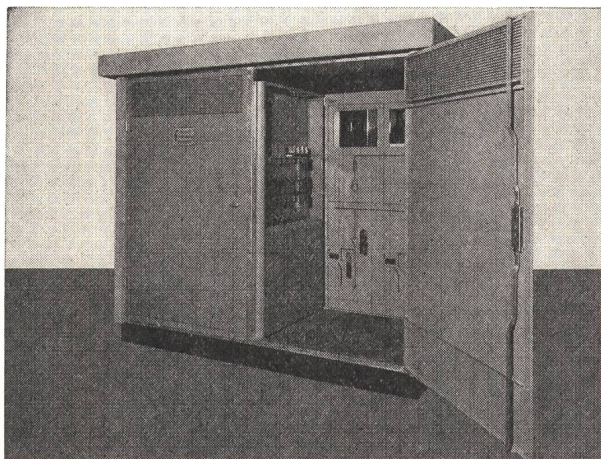
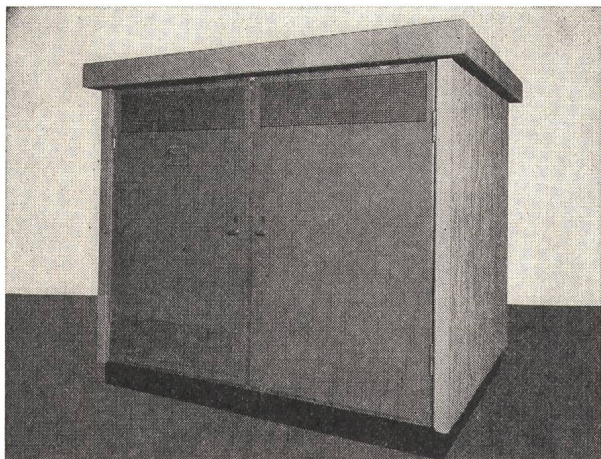

Satellitenstation für 2 bis 3
Hochspannungsleitungsfelder 24 kV,
mit Normalendverschlüssen.
Transformator bis 1000 kVA.
Bis 12 NHS-Abgänge und genügend Platz
für Hilfsbetriebe.
Unter Dach bedienbar.
Dichte Ölwanne, grosser Kabelraum.

RUTSCHMANN AG

Starkstromanlagen

8627 GRÜNINGEN ZH

Telefon 01/78 71 56



MELCHER

5V-Spannungs-Regler

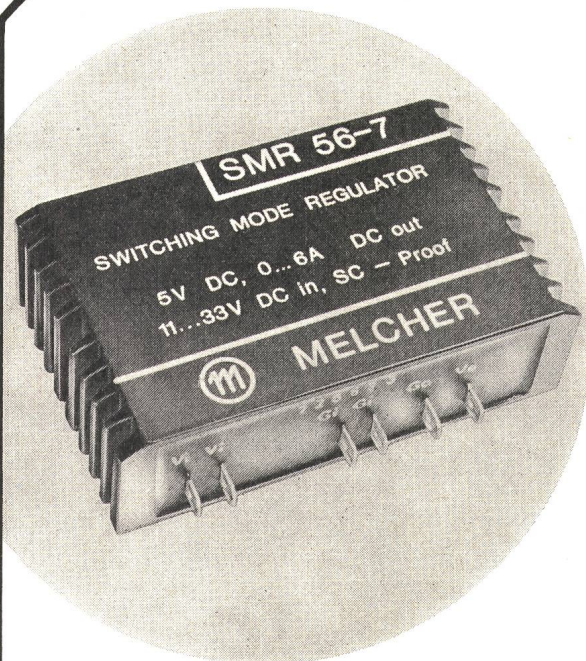

- Schaltende Reglermodule mit transformatorischem Verhalten
- Kurzschlussfest, parallel schaltbar
- Speziell entwickelt für rasche dynamische Lasten wie synchrone Logik-Systeme
- 75% Wirkungsgrad, selbstkühlend

Type	Eing.- Spg. V	Ausg.- Spg. V	Strom A	Temperatur °C amb	Bemerkungen
SMR53-7	11...33	5	3	0... 70	ohne
SMR53-7i				0... 70	mit Inhibitklemme
SMR53-8				-25...+85	ohne
SMR53-8i				-25...+85	mit Inhibitklemme
SMR56-7	11...33	5	6	0... 70	ohne
SMR56-7i				0... 70	mit Inhibitklemme
SMR56-8				-25...+85	ohne
SMR56-8i				-25...+85	mit Inhibitklemme
SMR512-7	11...33	5	12	0... 70	ohne
SMR512-7i				0... 70	mit Inhibitklemme
SMR512-9				-25...+70	ohne
SMR512-9i				-25...+70	mit Inhibitklemme

Verlangen Sie ausführliche Unterlagen

FABRIMEX

Fabrimes AG · Kirchenweg 5 · 8032 Zürich · Tel. 01/47 06 70

MLB

Max Bertschinger + Co. AG
 Fabrik elektrotherm. Apparate
 5600 Lenzburg, Tel. 064 51 37 12

präsentiert:

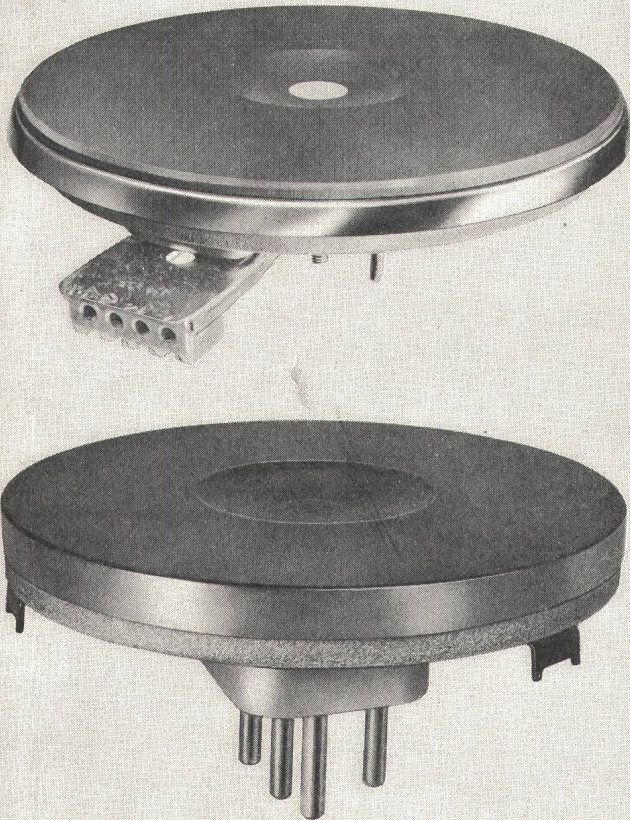

Elektrische Kochplatten

MLB

**für jeden Herd
 die richtige Kochplatte**

Seit Jahrzehnten führend im Bau von Kochplatten.
 Die sprichwörtliche MLB-Qualität schafft zufriedene Kunden.

Gratis

Wir wünschen unverbindlich Prospekte über

- Elektr. Kochplatten MLB
- Ihr gesamtes Fabrikationsprogramm

Adresse:

FLUKE INFORMATION



Neues Digital-Multimeter Fluke 8000 A

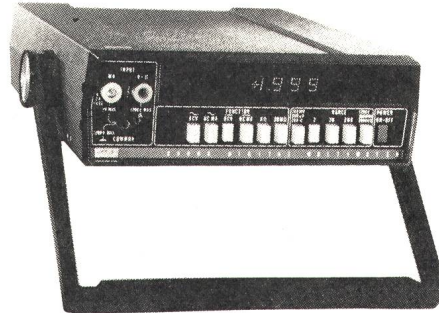

- 26 Bereiche
 - Ω , AC, DC, Strom und Spannung
 - 3 1/2stellig (± 2000 Digits)
 - Auflösung: 100 μ V DC + AC, 100nA DC + AC, 0,1 Ω
 - DC Genauigkeit: 0,1% über 1 Jahr
 - Akku oder BCD-Ausgang Option
 - Preis Fr. 1160.-**
- Bitte verlangen Sie Unterlagen



Kontron Electronic AG

Bernerstr. 169, 8048 Zürich, Tel. 01 62 82 82



Peter Gloor
 Fabrik elektrischer Apparate
 Baumackerstrasse 45, 8050 Zürich
 Telefon 01 / 46 83 50

Anlass- und Regulierwiderstände

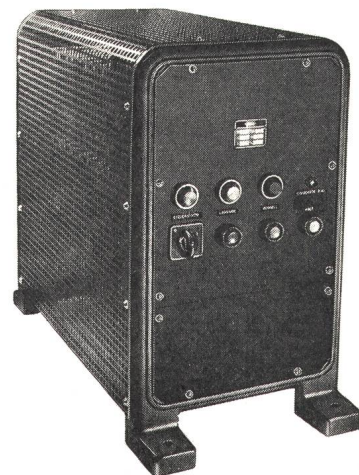

**„DER ROTE“: ALU-ELKO, TYP EB/EG
 LANGLEBIG, TEMPERATUR-
 BESTÄNDIG, ZUVERLÄSSIG**



DER ROTE HAT VIELE VORTEILE

Diesen Roten gehört die Zukunft

Alles wurde getan, um diesen Alu-Elko so zäh, so langlebig, so preiswert wie möglich durchzuentwickeln, wie Sie es fordern. Kennzeichnend ist diese Typen-Reihe durch ihren roten Stempelaufdruck.

Hier die wichtigsten Eigenschaften:

- **Die Roten sind langlebig**
 (Die Lebensdauer-Erwartung liegt bei + 40°C über 10 Jahre)
- **Die Roten sind anpassungsfähig**
 (Die kleinen Abmessungen machen sie vielseitig einsetzbar).
- **Die Roten sind preiswert**
 (Vielseitig und preisgünstig - ein besonderes Argument).
- **Die Roten sind temperaturbeständig**
 (Der Temperaturbereich umfaßt -40°C bis +85°C. Das Scheinwiderstandsverhältnis zwischen +20°C und -40°C beträgt bei 1 kHz etwa 1 : 10).
- **Die Roten sind sicher**
 (Selbst bei überhöhten Umgebungs-Temperaturen sind die Roten sicher: Auch für Betrieb bei +85°C sind sie uneingeschränkt geeignet. Die Lebensdauer liegt weit über den DIN- und IEC-Werten).
- **Die Roten sind robust**
 (Auch rauhem Betrieb sind sie gewachsen, sie sind schüttelfest, schaltfest und unempfindlich gegen hohe Luftfeuchte).

Und das kommt noch hinzu: Die universelle Verwendbarkeit der Roten Reihe ermöglicht eine weitgehende Lagervereinfachung, zumal sie neben allen genannten Vorteilen noch die Eigenschaft haben, jahrelang lagerfähig zu sein.

**Firmengruppe
 Roederstein**

**ROEDERSTEIN
 BAUELEMENTE-VERTRIEB AG**
 Vorstadt 28 Telefon (053) 4 75 28
 8200 Schaffhausen Telex 76 327 roebv

Hier verdienen Sie Geld...

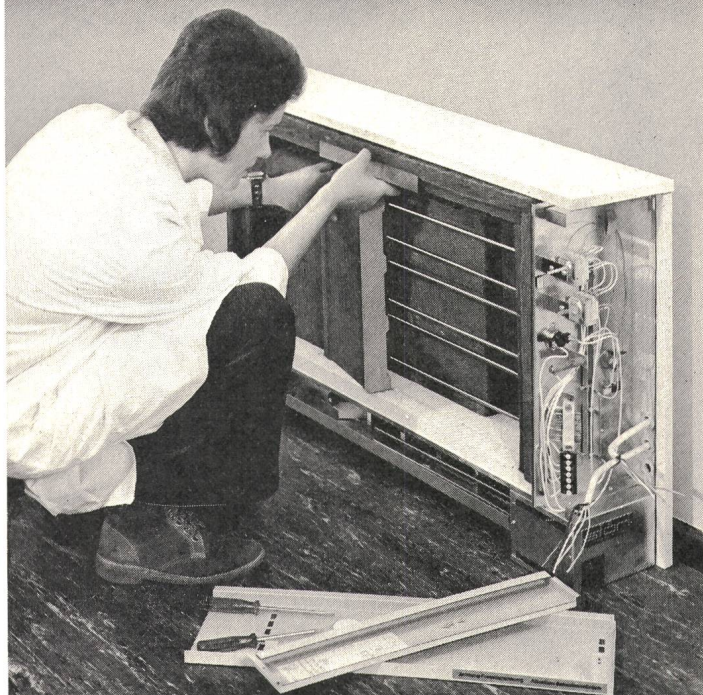

Bei den heutigen Lohnkosten spielt es eine Rolle, ob Sie für die Montage eines Speicher-Heizgerätes 20 oder 60 Arbeitsminuten aufwenden.

Wer einmal Störi-Speichergeräte montiert hat, schätzt die einfache, schnelle Montage.
 Für sämtliche Gerätegrößen die gleichen, handlichen Steintypen – saubere, fertig konfektionierte Isolation – einfache, übersichtliche Verdrahtung.



Schon bei der Montage merken Sie, dass Sie mit Störi-Speicherheizgeräten richtig gewählt haben.

AW

störi

Störi & Co., Fabrik elektr. Apparate
 8820 Wädenswil, Telefon 01-751433

Tiefbauamt des Kantons Zürich

Das Tiefbauamt des Kantons Zürich ist unter anderem verantwortlich für den Bau, Betrieb und Unterhalt der elektrischen Anlagen auf Hauptverkehrsstrassen, Hochleistungsstrassen und Autobahnen. Für den Dienstzweig elektrische Anlagen suchen wir

2 technische Assistenten

(Richtung Stark- oder Schwachstrom)

Aufgabenbereich: 269

- Unterhalt und periodische Funktionskontrollen an Telefon-, Verkehrsregelungs-, Funk- und Beleuchtungsanlagen, Baustromversorgung usw.
- Organisation des Störungswesens, Störungsstatistik, Normalisierung. OFA 67.040.719
- Administration im Zusammenhang mit Abrechnungen, Unterhaltsrechnungen, Bauausmasse, Arbeitsvergaben usw.

Wir erwarten:

- Ausbildung als Elektromechaniker, Elektriker, Schwachstromapparatemonteur oder verwandter Beruf.
- Initiative und Selbständigkeit.

Interessiert Sie diese anspruchsvolle Aufgabe, für die Sie in der Arbeitsgestaltung weitgehend freie Hand haben? Bitte senden Sie uns Ihre Bewerbung oder rufen Sie uns an, damit wir eine Besprechung vereinbaren können.

Tiefbauamt des Kantons Zürich, Personalabteilung, Walchetur, 8090 Zürich, Telefon 01 / 32 96 11, intern 3224

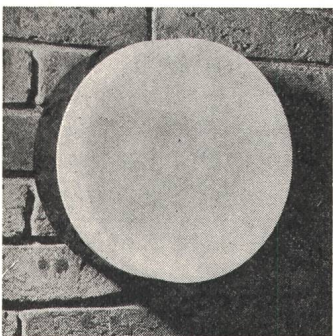
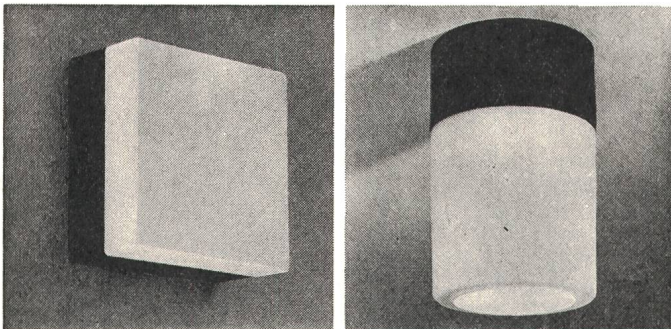

Neuheit:
Trimline-Programm
Vollkunststoffleuchten
Schlagfest
Staubdicht
Säurebeständig

BAG TURGI



COUPON

Ich wünsche Prospektmaterial über Trimline-Leuchten

Name (Blockschrift): _____

Adresse: _____

Telefon: _____

Einsenden an: BAG Turgi, CH-5300 Turgi/Schweiz

SICHERE
MARKE



SICHERE
ARBEIT

In unserer Abteilung «Elektrische Messtechnik» beschäftigen wir uns mit der Erfassung nichtelektrischer Grössen auf dem Entwicklungsgebiet der Auto- und der Textilmaschinen-Branche. 271

Zur Lösung der interessanten Aufgabenstellungen suchen wir einen

Ingenieur-Techniker HTL

Erfahrungen auf dem Spezialgebiet der Messtechnik sind nicht Bedingung. Was wir jedoch bei Ihnen voraussetzen müssen, ist die Bereitschaft zur Einarbeitung. Ein umfangreiches Instrumentarium steht zur Verfügung. P 33-2207

Wenn Sie an dieser vorwiegend experimentellen Tätigkeit Freude haben, bitten wir Sie, mit unserer Personalabteilung (Herrn W. Blättler, Tel. intern 2008) Kontakt aufzunehmen.



Aktiengesellschaft Adolph Saurer
Personalabteilung Angestellte
9320 Arbon
Telefon 071 / 46 91 11

CIPAG glas
Elektroboiler:

doppelt
thermoglasieret,
Wasserauslässe
ausserhalb
des Flansches!



Heizkessel- und Boilerfabrik
1800 Vevey Tél. (021) 51 94 94
Büro Zürich Tel. (01) 97 49 04. Büro Basel Tel. (061) 22 12 76

Entreprise électrique de la région lausannoise
cherche un collaborateur qui sera chargé de la

Formation du personnel

Qualités requises:

Maîtrise de:

- mécanicien-électricien
- monteur-électricien

ou titre jugé équivalent, ainsi que du goût et des
aptitudes pour l'enseignement. 265

Les offres de service, accompagnées des documents
d'usage, seront adressées sous chiffre PV 902687
à Publicitas, 1002 Lausanne.

Der Flüssigkeits-Niveauregler von Wyss hat sich bewährt und bewährt sich weiter.

Unterlagen und technische Beratung
direkt durch:

W. Wyss+Co.



Niveauregulierungen
Josefstrasse 104
8031 Zürich
Tel. 01 44 05 55

Brown Boveri baut elektrische Maschinen bis zu über 1000 MW und Nennspannungen bis
30 kV. Entscheidend für die Betriebssicherheit dieser Maschinen ist ein zuverlässig funk-
tionierendes Isoliersystem. Für aktive und verantwortliche Mitarbeit bei der

Entwicklung neuer Isoliersysteme für rotierende elektrische Maschinen

suchen wir einen

Elektroingenieur HTL

Fachrichtung Starkstrom

Ihre Aufgaben im einzelnen:

- Mitarbeit bei Entwicklung und Einführung in die Fertigung von neuen Isoliersystemen für
rotierende elektrische Turbo- und Hydro-Maschinen sowie Antriebsmotoren.
- Durchführen von Versuchen und dielektrischen und hochspannungstechnischen Messun-
gen im Laboratorium, zum Teil auch an Maschinen in Kraftwerken. 270

Wir erwarten abgeschlossenes Studium und nach Möglichkeit Berufspraxis auf obigem oder
ähnlichem Gebiet. Eine sorgfältige Einarbeitung in die neue Tätigkeit ist dank der Arbeit im
kleinen Team gewährleistet.

Wir bieten Ihnen eine interessante und selbständige Tätigkeit mit guten Weiterbildungsmög-
lichkeiten. Kontakte zu vielen in- und externen Stellen. OFA 52.040.001

Arbeitsort: Birr bei Brugg.

Für ein erstes Kontaktgespräch wenden Sie sich bitte an Herrn Lengen, Tel. 056 / 75 34 52.
Oder schreiben Sie ihm kurz unter Kennziffer 275/21/45 an Personaleinstellung 1.

BBC
BROWN BOVERI

BBC Aktiengesellschaft Brown, Boveri & Cie., 5401 Baden

Lichtsteuergeräte ab 10 A



Die **intensolux** – Bausteine 10, 15 und
25 A können für die stufenlose Regulierung
von Neonröhren, Fluoreszenz- und Glüh-
lampen zu ein- bis dreiphasigen Geräten
und beliebig grossen Anlagen ausgebaut
werden.

- Steuerung durch Impuls, Potentiometer
oder Photozelle,
 - entstört nach SEV und Störgrad N (VDE)
 - bewährt, wirtschaftlich, betriebssicher
- Verlangen Sie den Spezialprospekt oder
eine Demonstration des Gerätes!



GUTOR AG
CH-5430 Wettingen/Schweiz
Tel. 056/26 25 25 · Telex 54130 gutorch

dienen mit Leistungen

PTT

Zur Ergänzung unseres Mitarbeiterstabes suchen wir einen

Ingenieur-Techniker HTL

der Fachrichtungen Elektro- oder Maschinentechnik für unsere **Bauabteilung** und einen

Bauleiter

für den Tiefbaudienst

Arbeitsgebiete in der Bauabteilung

Planung und Ausbau der Kabel- und Linienanlagen in den Telefonnetzen.

Organisationsaufgaben und Handwerkereinsatz.

Im zugeteilten Gebiet selbständiges Ausarbeiten von Projekten, Verkehr mit Behörden, Unternehmern und Grundeigentümern.

Arbeitsgebiete im Tiefbaudienst

262

Leitung eines Tiefbausektors, Abstecken von Kabeltrassen und Aufnahme von Terrainprofilen, Projektierung von Rohr- und Betonkanalanlagen, Kunststoffrohranlagen, Fern- und Bezirkskabelanlagen, Schacht- und Spezialbauten, Bahn-, Fluss- und Bachunterführungen.

Organisationsaufgaben und Handwerkereinsatz.

Ausarbeiten von Projektvorlagen.

P 05-7550-1246

Verkehr mit Behörden, Unternehmern und Grundeigentümern.

Erfordernisse:

Schweizer Bürger mit HTL-Abschluss, Verhandlungsgeschick, gute Umgangsformen. Im Tiefbaudienst kommen Vermessungstechniker mit Tiefbaupraxis, Absolventen der Bauschule Aarau, gelernte Tiefbauzeichner mit IBZ-Abschluss in Tiefbau in Frage.

Wir bieten:

Angenehmes Arbeitsklima in kleinem Team, zeitgemässe Entlohnung, fortschrittliche Sozialleistungen und gute Aufstiegsmöglichkeiten, 5-Tage-Woche, abwechslungsreiche Tätigkeit im Büro oder im Freien, gleitende Arbeitszeit.

Dienstort: St. Gallen.

Wohnort: St. Gallen oder Umgebung.

Eintritt: Möglichst bald.

Weitere Auskünfte über Anstellungs- und Lohnverhältnisse erteilt Ihnen unser Personaldienst, Telefon 071 / 21 21 80, der auch zu einer unverbindlichen Besprechung gerne bereit ist.

KREISTELEFONDIREKTION, 9001 ST. GALLEN

PTT
dienen mit Leistungen



Wir sind ein stark expandierendes, multi-nationales Unternehmen für elektrische Schutzapparate.

Als zukünftige Stütze unseres Entwicklungsteams suchen wir einen jüngeren

Elektroingenieur HTL

für unser gutausgerüstetes, zentrales Apparatentwicklungslabor. 261

Was Sie kritisch unter die Lupe nehmen, sind magnetische und thermische Auslöser. Haben Sie Freude an der Elektronik, so entwickeln Sie auch unsere Prüfgeräte.

Wenn Sie gewohnt sind, die Probleme frisch anzupacken und einige masstechnische Erfahrung mitbringen, wäre es schade, wenn wir uns nicht kennenlernen würden. P 25-9213

Weber AG
Fabrik elektrotechnischer
Artikel und Apparate
6020 Emmenbrücke
Tel. 041-50 55 44 (intern 221)

Telefon 041 / 50 55 44, intern 273,
Herr Spiess

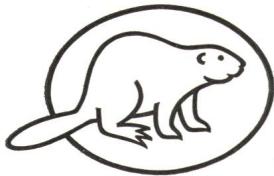

Demnächst wird unser erfahrener Elektromeister in den Ruhestand treten. Gerne möchte er seinen Nachfolger in die modernen und umfangreichen Anlagen unseres Unternehmens einführen. P 37-397

Für diesen anspruchsvollen Posten suchen wir einen vielseitig interessierten und einsatzfreudigen 260

dipl. Elektroinstallateur

Nebst den technischen Anforderungen sollte er befähigt sein, einer grösseren Gruppe von Mitarbeitern vorzustehen.

Gutes Arbeitsklima und fortschrittliche Anstellungsbedingungen sind bei uns selbstverständlich. Auf Wunsch steht eine Werkswohnung zur Verfügung.

Wir erwarten gerne Ihre Offerte mit den üblichen Unterlagen oder Ihren Telefonanruf.

Papierfabrik Biberist, 4562 Biberist
Telefon 065 / 4 11 11

MICAFIL

Für ein kleines Team innerhalb des Physiklabors unseres Entwicklungsdepartementes suchen wir einen jungen, selbständigen

El.-Ing. HTL

als

Gruppenleiter

Der interessante und abwechslungsreiche Aufgabenbereich umfasst 259

- Planen und Durchführung von Versuchen auf dem Gebiet der Hochspannungsisolation
- Auswertung der Versuche und konstruktive Gestaltung von Verbesserungen bzw. neuer Produkte

Neben einem abgeschlossenen Studium als Elektroingenieur HTL (Starkstrom) oder einer gleichwertigen Ausbildung sollte unser neuer Mitarbeiter über eigene Initiative und Führungsgeschick verfügen.

P 44-1601

Über unsere fortschrittlichen Anstellungsbedingungen informiert Sie unser Personalchef, Herr K. Deutsch, gerne bei einem ersten Kontaktgespräch.

Rufen Sie uns an! Telefon 01 / 62 52 00, intern 215
MICAFIL AG
Badenerstrasse 780, 8048 Zürich Altstetten



Bernische Kraftwerke AG

Für die langfristige Systemplanung auf dem Gebiet der Informationstechnik im Bereich der Energieerzeugung und -verteilung, mit dem Ziel, für gestellte Aufgaben sowohl in technischer als auch in wirtschaftlicher Hinsicht optimale Lösungen zu erarbeiten, suchen wir einen

dipl. Elektroingenieur

Fachrichtung Informationstechnik oder verwandte Gebiete 263

der gewillt ist, sich für die künftige Gestaltung und Entwicklung dieses bedeutenden und interessanten Fachgebietes einzusetzen.

Verlangt werden: Erfahrung auf dem Gebiet der Informations-Erfassung, -Übertragung und Verarbeitung, organisatorisches Geschick, Eignung zur Teamarbeit, Gewandtheit im schriftlichen Ausdruck und englische Sprachkenntnisse.

Eine gründliche Einarbeitung ist vorgesehen.

Wir bieten ein leistungsgerechtes Gehalt, ein angenehmes Arbeitsklima und fortschrittliche Sozialleistungen.

Herrn, die sich für diesen ausbaufähigen Posten interessieren, sind gebeten, sich für weitere Informationen und Kontakte zu wenden an:

BERNISCHE KRAFTWERKE AG, Abteilung Mess- und Fernmeldetechnik,
Dr. Schneider-Strasse 10, 2560 Nidau, Telefon 032 / 51 73 21



SULZER

**Konzernabteilung
Thermische Turbomaschinen
Zürich**

Wir entwickeln und verkaufen Turbo-
kompressoreinheiten jeglicher Grösse
und Leistung. In unserer Sektion
Mess- und Regeltechnik
findet ein initiativer

technischer Sachbearbeiter

mit einer Grundausbildung als **Elektro-
zeichner** ein interessantes und entwick-
lungsfähiges Arbeitsgebiet.

Sie projektieren ganze Überwachungs-
anlagen zu Kompressoreinheiten, erstel-
len die Elektro- und Messstellensche-
mata und bestimmen die Instrumentie-
rung. Daneben bearbeiten Sie elektri-
sche Probleme im Zusammenhang mit
der Steuerung und den Sicherheitsein-
richtungen. 249

Wir bieten Ihnen eine interessante Tä-
tigkeit in einem kleinen Team, gewis-
senhafte Einführung in das Arbeitsge-
biet, nachher weitgehende Selbständig-
keit sowie zeitgemässe Anstellungsbe-
dingungen. P 41-225/9173

Wenn Sie diese vielseitige Aufgabe
übernehmen möchten, bitten wir Sie,
sich schriftlich oder telefonisch (01 /
44 22 71, intern 4040) mit unserem Per-
sonalbüro in Verbindung zu setzen.

**Gebrüder Sulzer, Aktiengesellschaft
Hardturmstrasse 3, Postfach
8023 Zürich
Konzernabteilung Thermische Turbo-
maschinen**

Zellweger

USTER

Telefonie, Funktechnik, Rundsteuerung
Textiltechnik, Spezialgebiete der Datenverarbeitung
Elektrochemische Verfahrenstechnik

Unsere Fernmeldesysteme mittels Netz-
überlagerungstechnik sind international
bekannt. Für die Entwicklung neuer,
moderner Kontroll- und Datenübertra-
gungsmethoden suchen wir einen quali-
fizierten OFA 67.982.002

Elektroingenieur HTL

der in einem Entwicklungsteam durch
selbständiges Arbeiten neue Ideen ver-
wirklichen möchte. 258

Das Aufgabengebiet erstreckt sich von
der Konzipierung neuer Systeme und
Bauteile bis zur Bereinigung der Unter-
lagen für Prototypen und Vorserien.
Praktische und theoretische Kenntnisse
digitaler und analoger Schaltungen sind
bei den interessanten und abwechs-
lungsreichen Arbeiten Voraussetzung.

Sind Sie an einer entwicklungsfähigen
Stelle interessiert? Wir bieten Ihnen ein
Salär, das der Bedeutung Ihrer Tätig-
keit angemessen ist, sowie fortschritt-
liche Sozialleistungen und Arbeitsbe-
dingungen (gleitende Arbeitszeit). Set-
zen Sie sich mit unserem Herrn Boss-
hard in Verbindung. Er möchte Sie
gerne zu einem unverbindlichen Infor-
mationsbesuch einladen.

**Zellweger Uster AG
8610 Uster, Telefon 01 / 87 67 11**

KKG

Kernkraftwerk Gösgen-Däniken AG

Wir suchen für den Bau und den späteren Unterhalt des Kernkraftwerkes Gösgen einen

Elektroingenieur-Techniker HTL

(Fachrichtung Starkstrom)

Das Aufgabengebiet umfasst Planungsüberwachung, Inbetriebsetzung und Unterhalt der elektrischen Maschinen und Geräte des Kraftwerkes. 268

Breite Erfahrung auf dem Gebiet der Kraftwerktechnik oder der Komponenten wie Transformatoren, Mittel- und NS-Schaltanlagen usw. ist erwünscht.

Interessenten sind gebeten, ihre Bewerbungen mit den üblichen Unterlagen zu richten an
KERNKRAFTWERK GÖSGEN-DÄNIKEN AG, Bahnhofquai 12, 4600 OLTEN

dienen mit Leistungen

PTT

Zur Ergänzung unseres Mitarbeiterstabes suchen wir jüngere

Ingenieur-Techniker HTL

der Fachrichtung Elektro- oder Fernmeldetechnik, die auch Freude an Personalführungsaufgaben haben. In unserer **Betriebsabteilung** sind in folgenden Fachgebieten Stellen zu besetzen: 264

- **Im Installationsdienst** für die Kundenberatung und -betreuung in bezug auf die Einrichtung von einfachen und komplizierten Teilnehmer- und Hausautomatenanlagen in Industrie und Handel. Vorgesetzter eines Installationsdienst-Sektors.
- **Im Teilnehmerstörungsdienst** für Organisationsarbeiten innerhalb eines grösseren Personalkörpers und vielfältige Tätigkeiten als Stellvertreter des Chefs des Teilnehmerstörungsdienstes und der zentralen Betriebswerkstätten für Teilnehmerapparate, elektromechanische und elektronische Bauteile, Ausbildungsaufgaben.
- **Im technischen Telegrafendienst** für Bau und Betrieb von Telex- und Datenübertragungsanlagen. Gezielte Kundenberatung, Personalausbildung. P 05-7550-1256

Rufen Sie uns bitte an, damit wir Sie über den Arbeitsplatz und unsere Anstellungsbedingungen näher orientieren können.

KREISTELEFONDIREKTION 9001 ST. GALLEN
Telefon 071 / 21 21 80

PTT
dienen mit Leistungen

**B. GRAF AG, INGENIEURBÜRO
ST. GALLEN**

Verfügen Sie über Durchsetzungsvermögen und Verhandlungsgeschick; besitzen Sie die Fähigkeit, eine Netzgruppe selbständig zu führen?

Unser neuer

CHEF

**(Gruppe «EW-Netzplanung/
Netzbetrieb»)**

sollte sich über ein abgeschlossenes Studium als Ingenieur-Techniker HTL (Fachrichtung Elektrotechnik) oder eine gleichwertige Ausbildung sowie über Erfahrung in ähnlicher Stellung ausweisen können. OFA 63.406.003

Falls Sie über den Aufgabenbereich, das den Anforderungen entsprechende Salar sowie die übrigen Anstellungsbedingungen mehr erfahren möchten, schreiben oder telefonieren Sie uns. 254

**B. GRAF AG, INGENIEURBÜRO
FÜR ELEKTROTECHNIK**
Postfach 52, 9006 St. Gallen
Telefon 071 / 26 35 25 (Herrn Jäger
verlangen)



Wegen Übernahme neuer Aufgaben durch den bisherigen Stelleninhaber suchen wir den

Chef der zentralen Planung und Projektierung von Hochspannungsanlagen

Wir bieten:

Eine Chefposition zur Bearbeitung vielseitiger elektrotechnischer Probleme, insbesondere aus dem Anlagenbau.

P 05-569

Wir erwarten:

Hochschulabschluss als dipl. Elektroingenieur, Befähigung zur selbständigen Bearbeitung der übertragenen Aufgaben und Eignung zur Leitung eines gut eingearbeiteten Mitarbeiterstabes.

Anmeldungen und Anfragen sind erbeten an die

**Personalabteilung der Bernischen
Kraftwerke AG,
Viktoriaplatz 2, 3000 Bern 25**
Telefon 031 / 40 51 11



J. Walter AG, 8362 Balterswil TG
Pneumatik/Hydraulik Telefon 073/431313

Für eine spezielle Beratungsaufgabe im Verkauf suchen wir einen OFA 63.932.001

Ingenieur für Steuerungstechnik

auf der Stufe Ing. tech. HTL. Der Einsatz erfolgt etwa hälftig im Innen- und Aussendienst. 247

Es ist von Vorteil, wenn ihm Probleme der pneumatischen, ölhydraulischen und fluidischen Steuerungstechnik bereits vertraut sind.

Wir wünschen einen einsatzbereiten, speditiven Mitarbeiter, der selbständig plant und bereit ist, eine besondere Verantwortlichkeit auf sich zu nehmen. Interessenten senden wir gerne weitere Informationen zu.

waltersteuertzukunft

TRACO ZÜRICH

TRACO HANDELS-AKTIENGESELLSCHAFT

Im Zuge der Erweiterung unserer Verkaufgruppe SACE-Leistungsschalter suchen wir einen

Elektrofachmann

mit elektrotechnischer Grundausbildung und mit Kenntnissen auf dem Gebiet der Schaltgeräte oder Schaltanlagen. 255

Wir sind eine im Verkauf von Niederspannungs-Leistungsschaltern führende Firma und würden einer geeigneten Person die selbständige Betreuung eines Teils dieses interessanten Gebietes anvertrauen.

Diese anspruchsvolle und gut bezahlte Stelle erfordert Freude und Erfahrung im Innendienstverkauf, Sinn für kommerzielle und administrative Zusammenhänge sowie die Beherrschung der deutschen und der französischen Sprache. Italienischkenntnisse, zumindest das Verstehen italienischer Texte, wären von Vorteil. OFA 67.890.006

Für weitere Auskünfte steht Ihnen unser Herr Meyer, Tel. 01 / 36 07 11, gerne zur Verfügung.

TRACO Handels-Aktiengesellschaft
Jenatschstrasse 1, 8002 Zürich

Dorfkorporation Gossau SG

Infolge Wegzug des bisherigen Stelleninhabers suchen wir

Elektroingenieur oder Elektrotechniker

als neuen

Direktor der technischen Betriebe Gossau SG

(Wasser- und Elektrizitätswerk, Gasversorgung)

Anforderungen:

Diplomabschluss als Elektroingenieur oder Elektrotechniker, Betriebserfahrung, Befähigung zur Leitung eines grösseren Personalbestandes.

Wir bieten: P 33-12075

Interessante, verantwortungsvolle Tätigkeit in den Werkbetrieben unserer ca. 14 000 Einwohner zählenden Gemeinde.

Offerten mit Lebenslauf, Handschriftprobe, Bild, Zeugnissen und Saläranspruch sind bis 30. September 1974 zu richten an:

E. Jung, Verwaltungsratspräsident
Gozenbergstrasse 3, 9202 Gossau SG



SULZER

**Konzernabteilung
Thermische Turbomaschinen
Zürich**

Für unsere Abteilung

Anlagen Turbokompressoren

in Zürich suchen wir einen

Elektroingenieur HTL

dem wir folgende Aufgaben übertragen möchten: 253

- Planung des mess- und regeltechnischen Teils von Anlagen;
- Erstellen der Regel- und Messstellen-schemata sowie der Instrumentenlisten und Stromlaufpläne;
- Kontakt mit Kunden, Unterlieferanten und internen Abteilungen;
- Bestellungen und Abnahmen bei Unterlieferanten.

Wir erwarten von Ihnen:

- ein abgeschlossenes Studium als Elektroingenieur HTL;
- Grundlagen der Thermodynamik und der Regeltheorie;
- Englisch- und Französischkenntnisse;
- einige Jahre praktische Erfahrung als Elektroingenieur.

Nach gründlicher Einarbeitung besteht die Möglichkeit, die Stelle eines Gruppenleiters zu übernehmen.

Wir bieten Ihnen grosse Selbständigkeit, gute Anstellungsbedingungen und zeitgemässe Entlohnung.

Bewerber, die sich für diese in jeder Beziehung anspruchsvolle Aufgabe interessieren, bitten wir, sich schriftlich bei unserem Personalbüro zu melden oder telefonisch mit uns Kontakt aufzunehmen (01 / 44 22 71, intern 4040), damit wir eine Besprechung vereinbaren können. P 41-255/9174

Gebrüder Sulzer, Aktiengesellschaft
Hardturmstrasse 3, Postfach
8032 Zürich

Konzernabteilung Thermische Turbomaschinen

Regelung energie- und verfahrenstechnischer Anlagen – eine lohnende Aufgabe für Elektro-Ingenieure

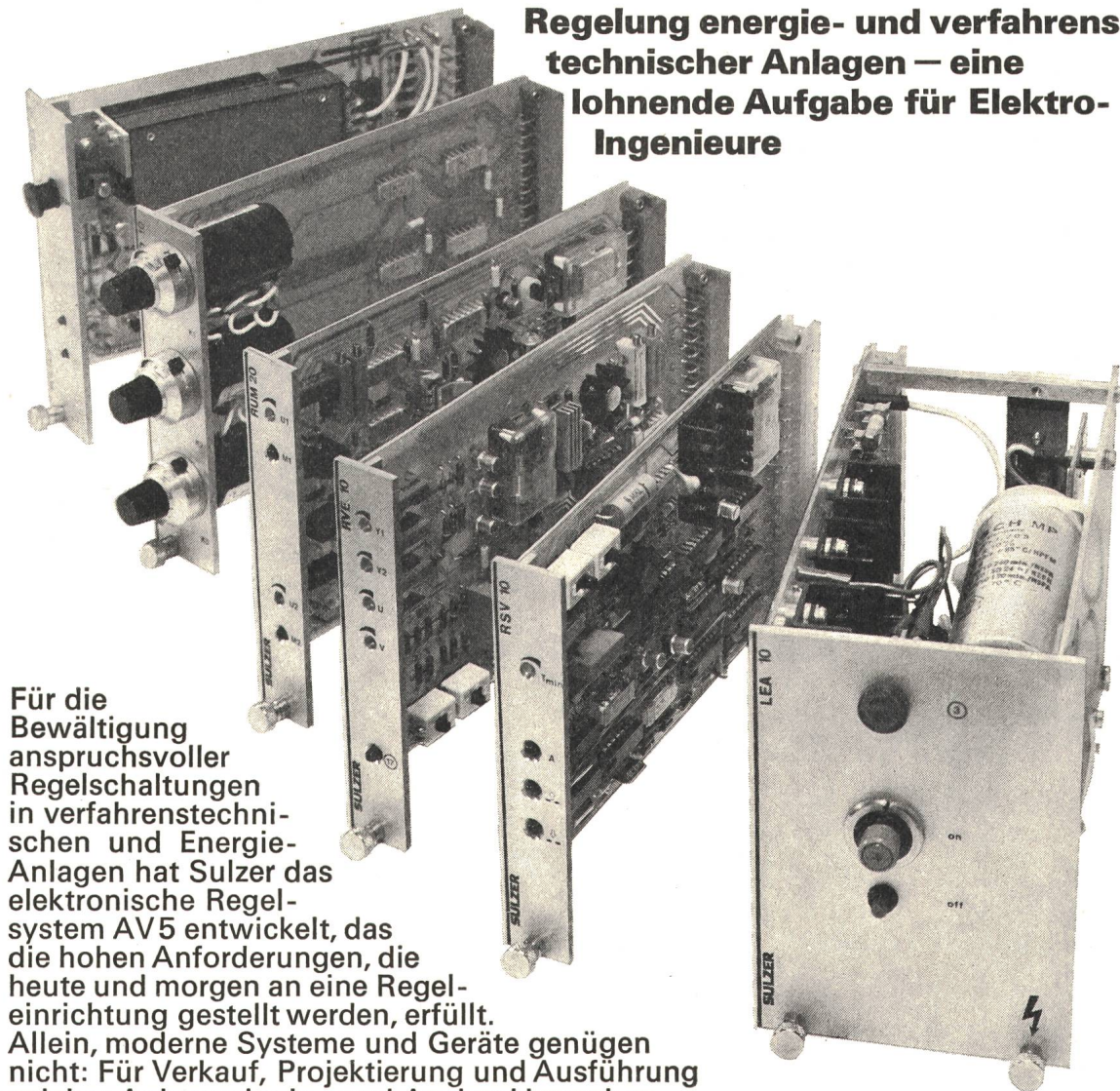

Für die Bewältigung anspruchsvoller Regelschaltungen in verfahrenstechnischen und Energie-Anlagen hat Sulzer das elektronische Regelsystem AV5 entwickelt, das die hohen Anforderungen, die heute und morgen an eine Regelungseinrichtung gestellt werden, erfüllt. Allein, moderne Systeme und Geräte genügen nicht: Für Verkauf, Projektierung und Ausführung solcher Anlagen im In- und Ausland brauchen wir tüchtige

Elektro-Ingenieure

Wir bieten Ihnen alle Sozialleistungen eines fortschrittlichen Weltunternehmens. Interessenten bitten wir, sich schriftlich oder telefonisch mit unserem Personalbüro für technische Angestellte (052 81 11 22, intern 3700) in Verbindung zu setzen.

SULZER Gebrüder Sulzer, Aktiengesellschaft, 8401 Winterthur

24. 31

225/8985

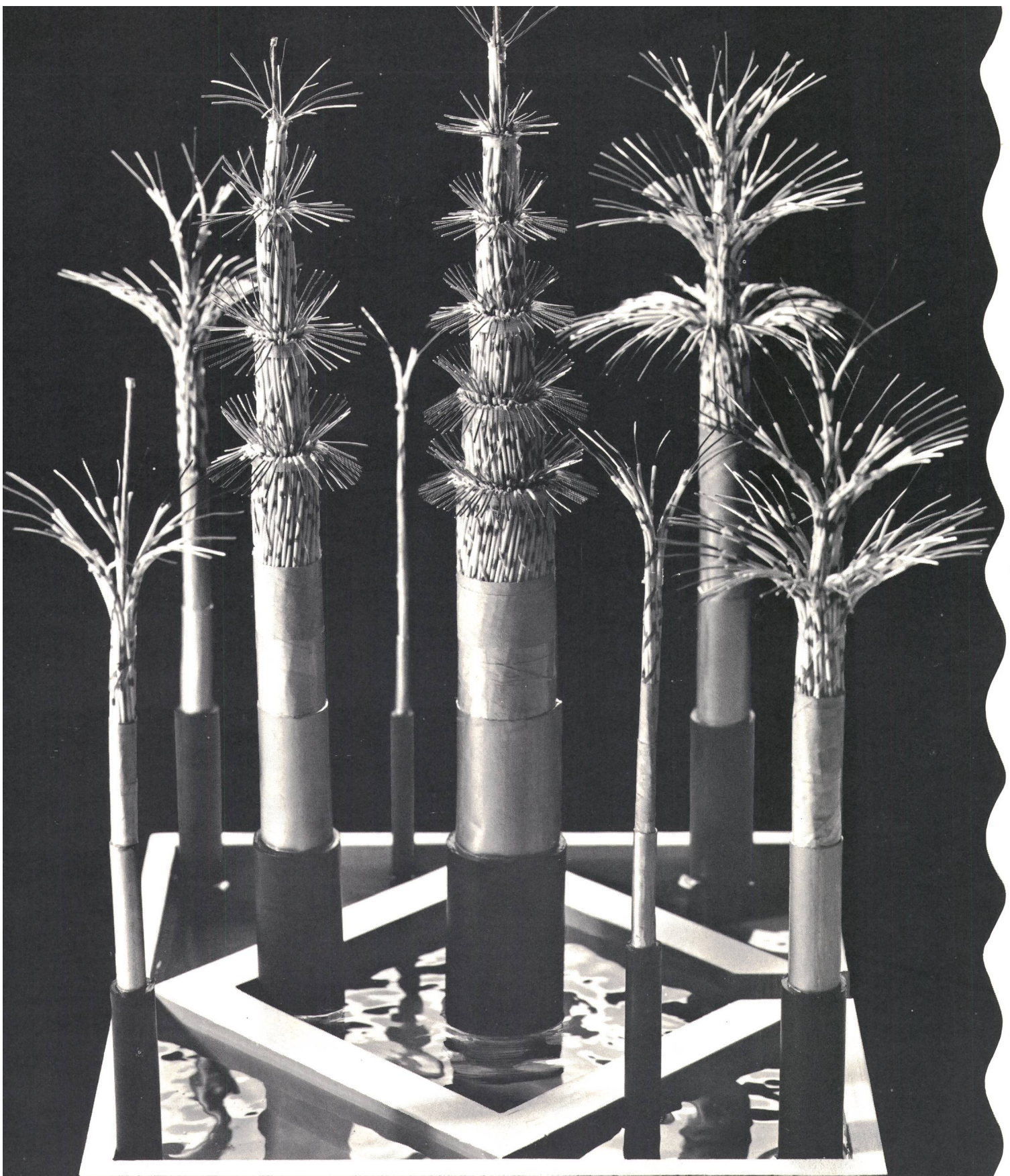

TALT-TEL-KABEL Das neue Telefon-Installations-Kabel mit den herausragenden Eigenschaften

- * absolute Wasserdichtigkeit, dank des POLYMET-Mantels
- * ausgezeichnete Übertragungsqualitäten, dank modernster Fabrikationseinrichtung und Produktenüberwachung
- * Verlegedistanzen 1000 m und mehr, dank kleiner Dämpfungen

CABLES CORTAILLOD

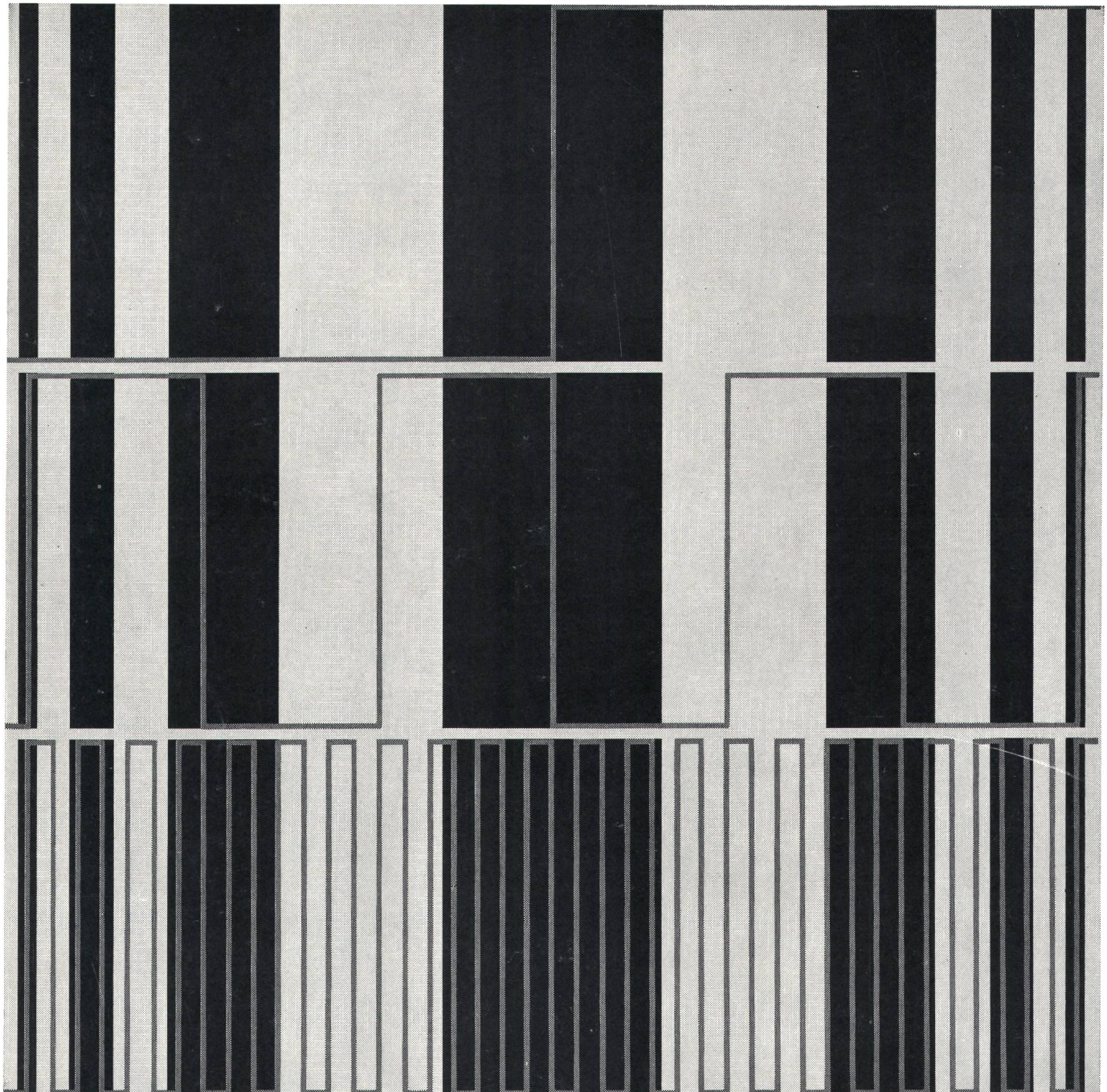

3730 N

ELEKTRONISCHER PRÄZISIONS-EICHZÄHLER TVH1

±0,05%

Die hohe Genauigkeit, die große Impulsauflösung und die Langzeitstabilität prädestinieren den elektronischen Präzisions-Eichzähler zur Anwendung als Meßapparat bei Prüfungen mit gesteigerten Anforderungen. Er ist, wie die elektronischen Zähler, nach dem bewährten Mark-Space-Amplituden-Multiplikations-Prinzip aufgebaut und eignet sich als:

- Präzisions-Gleichlasteichzähler
- Präzisions-Leistungsmesser (mit Digital-Voltmeter)
- Präzisions-Universaleichzähler mit erweitertem Lastbereich

Hauptmerkmale:

- Mißt elektronisch Energie und Leistung
- Ausgezeichnete Stabilität und Reproduzierbarkeit
- Für Anwendung des Impulsvergleichsverfahrens oder der Zeit-Leistungs-Methode
- Mit drei Impulsfrequenz-Ausgängen für Kurz- und Langzeitmessungen
- Kein meßbarer Anwärmefehler
- Kein Drehfeldfehler
- Gute Temperaturstabilität
- Gleiche Genauigkeit bei einseitiger und allseitiger Belastung
- Richtige Erfassung der Oberwellenleistung
- Kleine Leistungsaufnahme
- Lage- und stoßunempfindlich



TVH1 Ansicht von vorne

TVH1 Ansicht von hinten

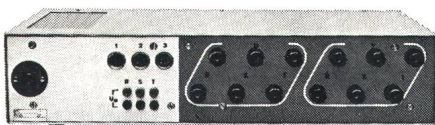

LANDIS & GYR

LANDIS & GYR AG ZUG 042 · 24 11 24

Elektrizitätszähler · Fernwirktechnik · Rundsteuerung · Wärmetechnik · Industrielle Prozeß-Steuerung