

Zeitschrift: Bulletin des Schweizerischen Elektrotechnischen Vereins, des Verbandes Schweizerischer Elektrizitätsunternehmen = Bulletin de l'Association suisse des électriciens, de l'Association des entreprises électriques suisses

Herausgeber: Schweizerischer Elektrotechnischer Verein ; Verband Schweizerischer Elektrizitätsunternehmen

Band: 66 (1975)

Heft: 18

Werbung

Nutzungsbedingungen

Die ETH-Bibliothek ist die Anbieterin der digitalisierten Zeitschriften. Sie besitzt keine Urheberrechte an den Zeitschriften und ist nicht verantwortlich für deren Inhalte. Die Rechte liegen in der Regel bei den Herausgebern beziehungsweise den externen Rechteinhabern. [Siehe Rechtliche Hinweise.](#)

Conditions d'utilisation

L'ETH Library est le fournisseur des revues numérisées. Elle ne détient aucun droit d'auteur sur les revues et n'est pas responsable de leur contenu. En règle générale, les droits sont détenus par les éditeurs ou les détenteurs de droits externes. [Voir Informations légales.](#)

Terms of use

The ETH Library is the provider of the digitised journals. It does not own any copyrights to the journals and is not responsible for their content. The rights usually lie with the publishers or the external rights holders. [See Legal notice.](#)

Download PDF: 16.03.2025

ETH-Bibliothek Zürich, E-Periodica, <https://www.e-periodica.ch>

Neue Reihenklammern

zu Tragschiene nach DIN 46277/1

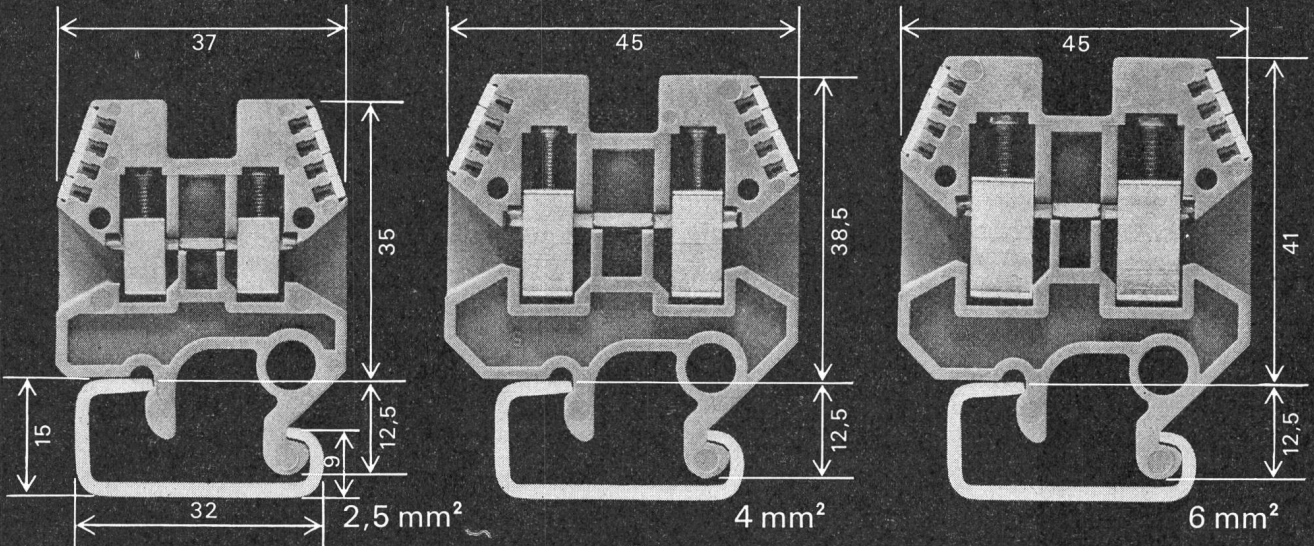

als Einzelklammern

für versenkte
Querverbindungen

zum Einstecken
von Prüfsteckern

mit 4-stelliger
Bezeichnungsmöglichkeit

Isolierkörper aus
Polyamid 6.6

Klemmteile aus
Messing vernickelt

Klemmschrauben
aus rostfreiem Stahl

SEV-Qualitätszeichen



als Blockklammern

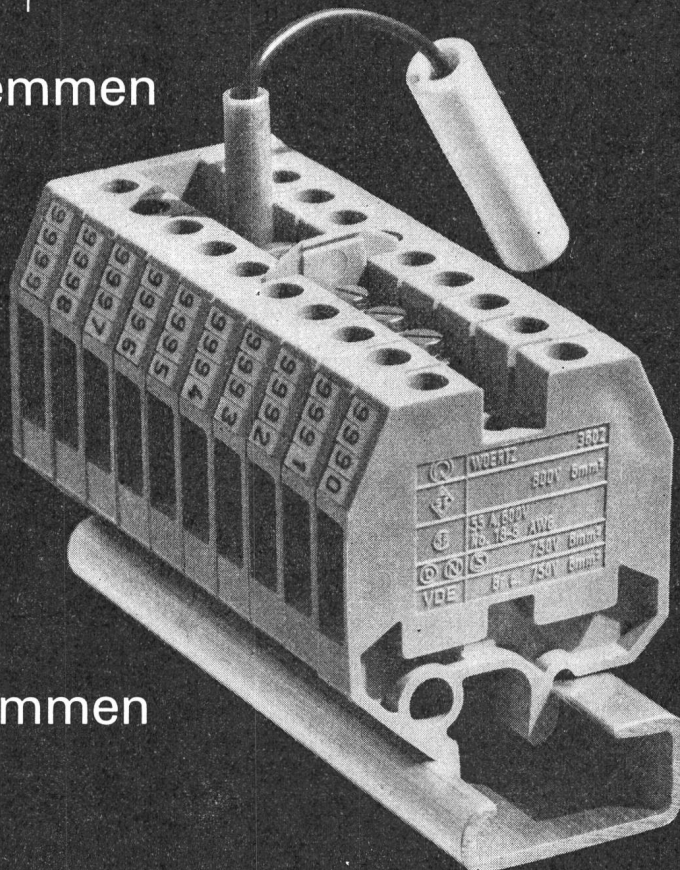

OSKAR WOERTZ BASEL

Fabrik elektrotechnischer Artikel CH-4002 Basel Eulerstr.55 Tel. 061 23 45 30 Telex 63179

Smit Transformatoren Ede für Giessharztransformatoren im Schwerpunkt Ihres Leistungsbedarfs.

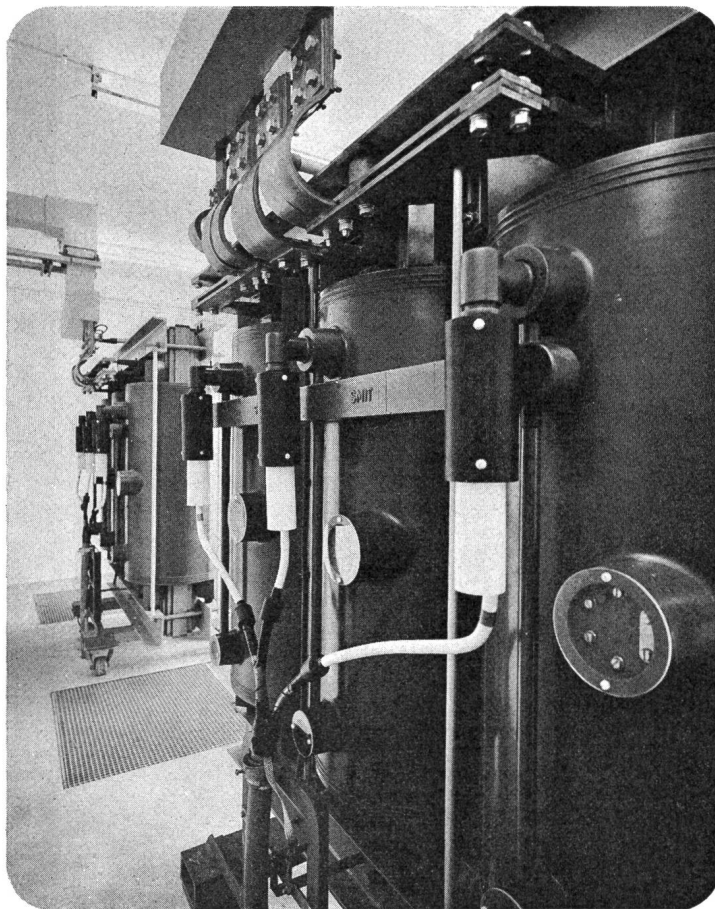

Wir liefern:

- Giessharzverteiltransformatoren
- Ringstromwandler
- Messwandler
- Spezialtransformatoren
- Drosselpulen in glasfaser-
verstärktem Kunststoff

Smit Nijmegen B.V.

Reehorsterweg 23
Ede, Holland

Für die Schweiz:

Hatap AG
Kirchgasse 1
CH-5600 Lenzburg
Tel. 064 5148 54
Telex 68373

SMIT TRANSFORMATOREN

HOLEEG

Elektroheizsysteme sind umweltfreundlich.

Sie arbeiten mit sauberer Energie, brauchen keine Kamine, lassen keine Verbrennungsrückstände zurück.

Elektroheizsysteme sind wirtschaftlich.

Sie haben eine hohe Leistungsdichte und einen hohen Wirkungsgrad. Sie sind einfach einzubauen und erfordern keine Vorratshaltung, ihr Energieverbrauch ist regulierbar, die Energiezufuhr gesichert.

Deshalb haben elektrische Heizsysteme die Zukunft für sich.

Franchising-Vertriebssystem:

- bewährter Partner in Ihrer Region
- verwendet erprobtes Know-how
- gründliche Beratung und prompte Belieferung

Anwendungsgebiete:

- Heizsysteme für
- Wohnräume
 - Fussbodenspeicher
 - Aussenflächen (Brücken, Rampen)
 - Dachrinnen
 - Rohrbegleitung
 - Kühlindustrie usw.

Besondere Leistungen:

- kostensparend
- optimal an Aufgabenstellung anpassbar
- Dätwyler-Kabel, ein Name, ein Begriff, für Wärme- und Kältebeständigkeit seit 1927.

Geprüft
und für gut
befunden
VDE / SEMKO / SEV

CONFOTHERM®

Elektroheizsysteme



Thermo-Engineering AG
Limmatstrasse 77
CH-8031 Zürich
Telefon 01 - 42 21 62/63

- Senden Sie mir bitte detaillierte Unterlagen.
- Bitte nehmen Sie Kontakt mit mir auf.

Name:

Vorname:

Firma:

Adresse:

Ort:

An Thermo-Engineering AG Zürich





Welttreffen der Nuklearindustrie

Nuclex 75

4. Internationale Fachmesse und Fachtagungen für die kerntechnische Industrie

7.–11. Oktober 1975 in den Hallen der Schweizer Mustermesse Basel/Schweiz

Fachmesse Nuclex 75

7.–11. Oktober 1975

Über 300 Aussteller aus 21 Ländern präsentieren ein umfassendes nukleartechnisches Produkte- und Dienstleistungsprogramm.

Kernreaktoren.
Kernkraftwerksausrüstungen.
Kernbrennstoffe.
Nukleare Dampferzeugeranlagen.
Nukleare Werkstoffe.
Nukleare Bautechnik.
Mess- und Regeltechnik.
Dienstleistungen für Planung und Bau nuklearer Anlagen.
Mechanische und thermische Komponenten für Kernkraftwerke.
Elektrische Ausrüstungen für Kernkraftwerke.
Turbo-Generatoranlagen.
Kühlsysteme.
Aufbereitungsanlagen für radioaktive Abfälle.
Strahlen- und Betriebsschutz.
Anwendungen von Radioisotopen.

Fachtagungen Nuclex 75

Eröffnungssitzung: 6. Oktober 1975

Die Rolle der Kernenergie in der Deckung des Energiebedarfs der nahen Zukunft. Erfahrungen und Zukunftsperspektiven der Kerntechnik in der Elektrizitätserzeugung. Die nukleare Brennstoffindustrie. Erfahrungen mit und Aussichten der Schnellbrüterreaktoren.

Arbeitstagungen: 7.–10. Oktober 1975

Entwicklungsperspektiven der Brutreakorteknik.
Gasekühlte Hochtemperaturreaktoren.
Erprobte Kernreaktorsysteme (AGR – BWR – HWR – PWR).
Betriebserfahrungen mit Kernkraftwerken. Sicherheit und Strahlenschutz.
Betriebserfahrungen mit Brennelementen. Kühlsysteme und Wärmenutzung in Kernkraftwerken.
Leit-, Überwachungs- und Automatisierungstechnik in Kernkraftwerken.

Spezialkolloquien: 7.–10. Oktober 1975

Nukleare Werkstoffe.
Neue Anwendungen von Radioisotopen.
Elektronik und Strahlenmesstechnik in Kerntechnik und Kernkraftwerkbau.
Behandlung und Beseitigung radioaktiver Abfälle.

Information, Programm und Anmeldung:

Sekretariat Nuclex 75 Postfach, CH-4021 Basel/Schweiz
Telefon 061/26 20 20 Telex: 62 685 fairs ch

IMMER WIEDER KRAFT, DIE LEISTUNG BRINGT.



Leistung durch gespeicherte Energie. Aus den gasdichten, wiederaufladbaren Nickel-Cadmium-Batterien von VARTA.

Das Programm der Wiederaufladbaren von VARTA: Problemlos. Vielseitig. Weltweit erprobt und bewährt. Ein Programm, das viele Vorteile bietet:

- lange Lebensdauer auch unter extremen Verhältnissen
- sehr gute Spannungslage selbst bei hoher Dauerbelastung
- unempfindlich gegen Tiefentladung und Überladung.

Kein Wunder also, daß immer mehr führende Hersteller in Europa ihre Präzisionsgeräte mit wiederaufladbaren Ni-Cd-Batterien ausrüsten. Mit Batterien – natürlich von VARTA.

So kommen beispielsweise auch im Modellbau, wo höchste Zuverlässigkeit und Leistung gefordert wird, Ni-Cd-Batterien von VARTA immer stärker zum Einsatz.

Sollten Sie weitere Informationen benötigen, fordern Sie unseren kostenlosen Katalog mit nachfolgendem Coupon an.

VARTA Batterie AG, Pulverweg 7, 3400 Burgdorf



Netzunabhängige Energieversorgung von Sprechfunkgeräten.



Antrieb und Steuerung von Modell-Fahrzeugen, -Flugzeugen, -Schiffen.

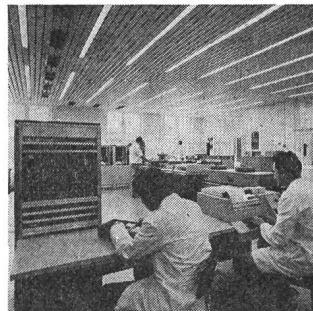

Notstromversorgung für Klein-Computer.

Senden Sie mir bitte unverbindlich Ihren kostenlosen Ni-Cd-Katalog zu.

Name:

Adresse:

PLZ: Ort:

Der eigentliche Name für Ihre Batterien. **VARTA**



Es gibt nur einen Weg ...

mit der elektrischen Energie und damit der Primärenergie sparsam umzugehen,
ohne die Dienstleistung pauschal einzuschränken:

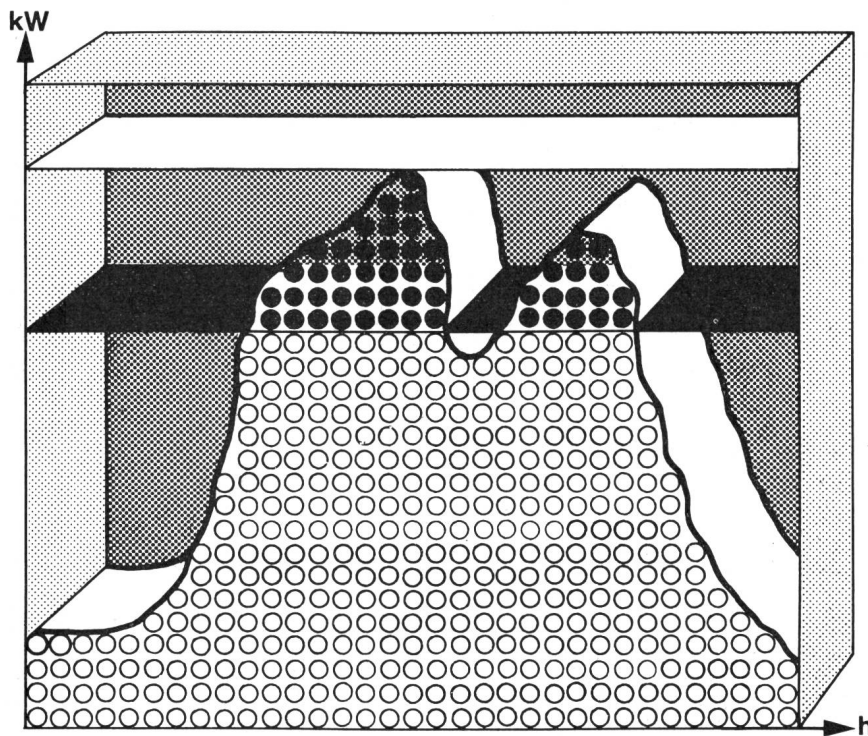

... Rundsteuerung,

denn damit verhelfen Sie dem Verbraucher zu einer
wesentlich besseren Verteilung des kWh-Bedarfs über die 24 Stunden des Tages.

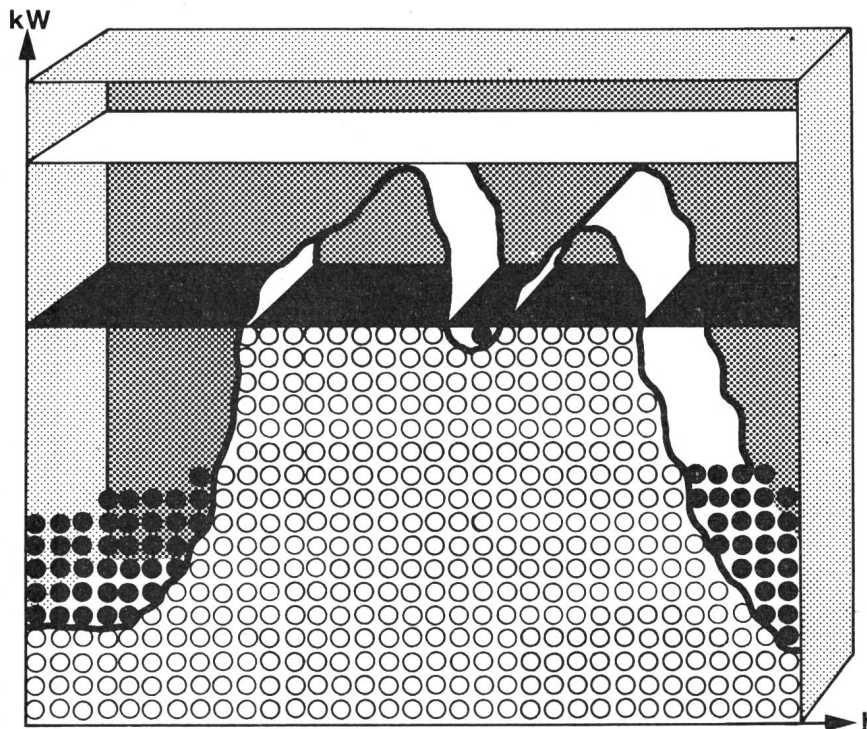

LANDIS & GYR

LGZ LANDIS & GYR ZUG AG

Elektrizitätszähler · Fernwirktechnik · Rundsteuerung · Heizungs- und Klimaregelung

Weiterbildungskurse
IBZ-Schulen
Zürich-Bern-Basel
samstags

Elektrotechnik + Elektronik

Elektrotechniker IBZ

Frühjahr 76

Elektroinstallateure

Vorbereitg. auf die eidg. Meisterprüfung

**Kontrollleur von
Elektroinstallationen**

Vorbereitg. auf die eidg. Prüfung

Industrieelektroniker

nur Schule Basel

Industrielle Elektronik

nur Schule Basel

Kursbeginne ab 20. Okt. und April

Verlangen Sie in den nächsten Tagen
unverbindlich die detaillierten Programme.

Unverbindliche Gratis-Anfrage

An das IBZ-Zentralsekretariat,
5200 Windisch, senden.

Schicken Sie mir – ohne
Vertreterbesuch – die Programme Ihrer
Weiterbildungskurse in der
Elektrotechnik + Elektronik.

Ich interessiere mich für die Schule
 Zürich, Bern, Basel.

Ich möchte die Programme für
Fernkurse in der Elektrotechnik.

Gewünschtes bitte ankreuzen

Name _____ 15

PL+Adresse _____

Institut für Berufsbildung
5200 Windisch
Telefon 056-41 46 47

Fach- und Technikerschulen in
Zürich, Bern und Basel



9/73

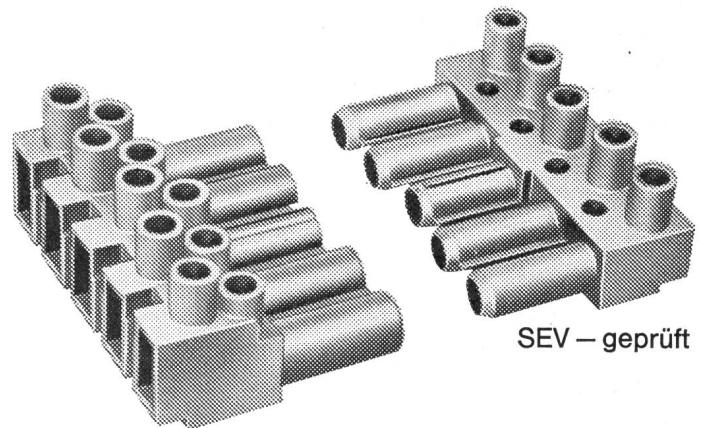

SEV – geprüft

Die neuen Schnellmontage- Steckvorrichtungen in 3- + 5-poliger Ausführung!

Eine Ideallösung, welche die herkömmliche Leuchten-
klemme hervorragend ersetzt. Die Vorteile der neuen
Wieland Steckvorrichtungen sind bestechend:

- 1 Montage von Leuchten, Lichtbändern oder Apparaten
in Rekordzeit!
- 2 Die Verdrahtung erfolgt in der Werkstatt. Auf der
Baustelle werden die Apparate nur noch zusammen-
gesteckt.
- 3 Dank 2-fachen Schraubklemmen kann die Zu- und
Wegleitung separat verschraubt werden.
- 4 Beim Auswechseln von Armaturen oder Apparaten
wird einfach die Steckverbindung getrennt ohne das
übrige Netz zu unterbrechen.
- 5 Durch Aufteilung der Armaturen bei der Vormontage
kann mit 5-poligen Steckvorrichtungen ein Drei-
leiternetz auf einfachste Art regelmässig belastet
werden.
- 6 Neben voreilenden Erdkontakten weisen die neuen
Steckvorrichtungen den Vorteil auf, dass sowohl
Buchsen- wie Steckerteil vollisoliert sind. Mit oder
ohne Zugentlastung erhältlich.

Das Wieland-Programm ist einzigartig. Nähere Angaben
durch



A. Widmer AG, Sihlfeldstr. 10, 8036 Zürich,
Tel. 01/ 33 99 30

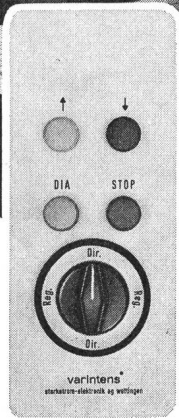
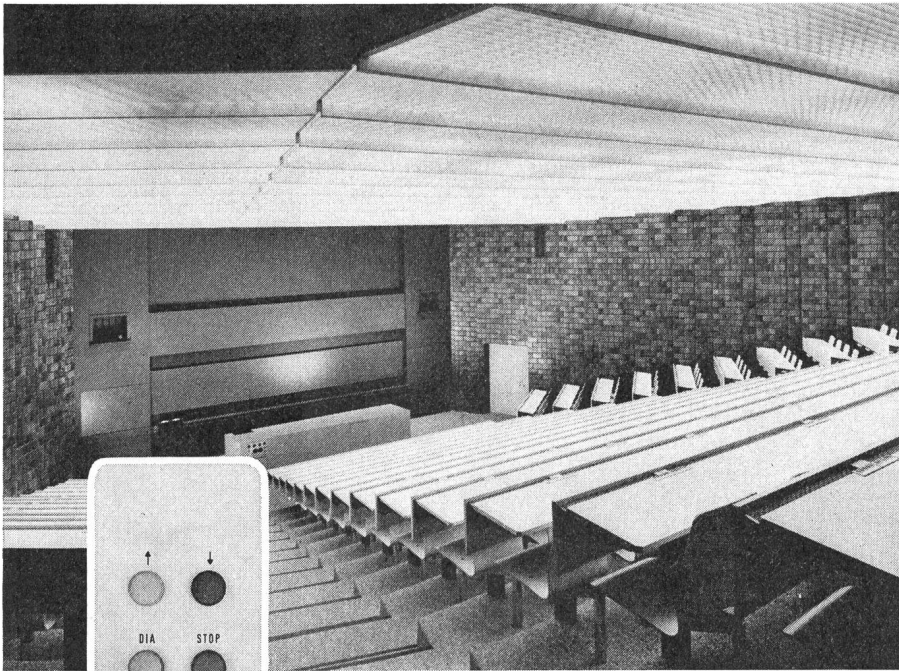

Lichtsteuerung Saalverdunklung Lichtregie

Dank der vollelektronischen normierten Modulbausteine vereinigt das varintens®-System praxisbewährte Qualität mit optimaler Flexibilität: Jede individuelle Lichtsteuerungsaufgabe lässt sich mit den serienmässigen Bausteinen lösen. Das varintens®-System bietet Ihnen Geräte und Anlagen in jeder Grösse für die elektronische Lichtsteuerung: Saalverdunklungen mit Hand-, Drucktasten- oder Automatik-Steuerung, Bühnenlichtregieanlagen in mobiler, tragbarer oder ortsfester Ausführung.

varintens®
Die vollelektronische Lichtsteuerung

se
starkstrom-elektronik

starkstrom-elektronik ag 5430 Wettingen
Landstrasse 129
Tel. 056 - 26 39 51 • Telex 55 435

Nouveau

Interrupteurs à cames Feller série 7300

Système d'unités modulaires très étudié — encombrement réduit —
conformes aux exigences de l'exportation — montage aisé — grand pouvoir
de coupure — assortiment complet



Feller

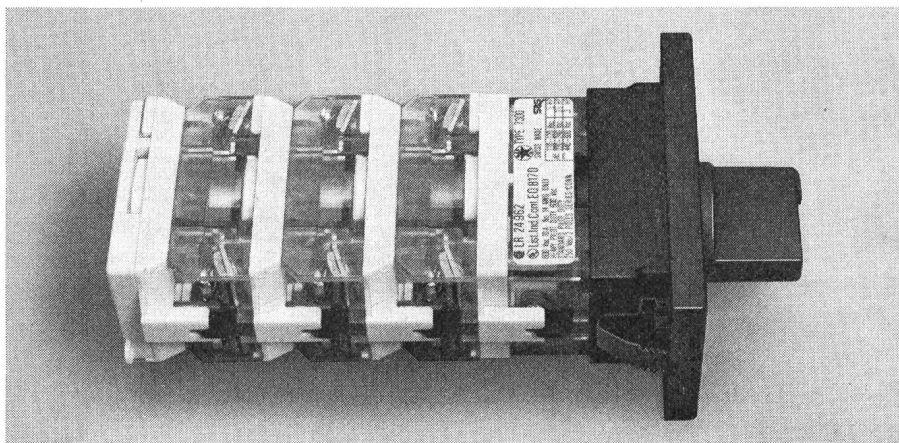

Différents modèles
pour montage
apparent et encastré

Construction et montage selon ASE, CEE, VDE, UL et CSA
Données techniques: VDE 16 A 380 V~
CEE 10 (7) A 380 V~ UL 10 A 600 Vac heavy Duty
ASE 16 (10) A 380 V~ CSA 10 A 600 Vac heavy Duty
Courant permanent thermique Ith 16 A
Bornes de raccordement 2 x 1,5 mm² 2 x 2,5 mm²

Adolphe Feller SA, 8810 Horgen, Téléphone 01 725 65 65

Vakuum- vergossene Transformatoren



Wir liefern nach Ihren Wünschen mit Kunstharz im Vakuum vergossene

- Hochspannungstransformatoren
- Nasstransformatoren
- Ex-Transformatoren



GUTOR AG
CH - 5430 Wettingen/Schweiz
Tel. 056/26 25 25 · Telex 54130 gutorch

Verlangen Sie unser Angebot!

Zu verkaufen:

Prüfpult, 220/380 V, 50 Hz, max. 60 kVA.
4 Messfelder für Gleich-, Wechsel-, Drehstrom und Frequenzen mit allen erforderlichen Instrumenten, 1,0 x 4,5 x 1,3 m hoch.

Messwandler-Prüfanlage, Trüb-Täuber.
100-24 000 V, 5-1600 A, in Normreihe, mit allem erforderlichen Zubehör. P 19-134

Magnetische Spannungs-Stabilisatoren

P = 200 VA	U1 = 3 x 380 V ± 15 %	U2 = 3 x 380 V ± 3 %
250 VA	220 V ± 15 %	220 V ± 1,5 %
5 kVA	380 V ± 10 %	220 V ± 1,5 %
8 kVA	220 V ± 15 %	220 V ± 1,5 %

Diverse Transformatoren und Zubehör. 76

Nähere Angaben durch F. Knobel Elektro-Apparatebau AG.,
8755 Ennenda, 057 / 61 55 28, Hr. Rutishauser.

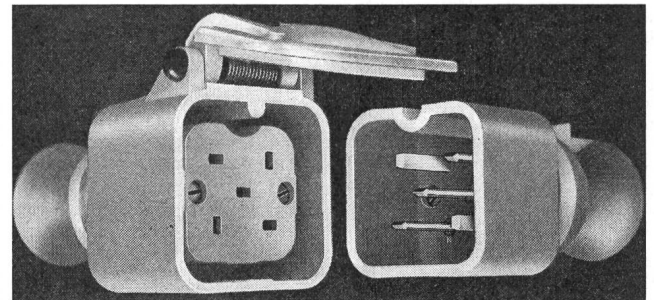

Gummistecker und unzerbrechliches Plastikmaterial
Raccords en caoutchouc et matières plastiques incassables
Fabricant Demandez notre catalogue

F. BAILLOD S.A. 1, Place du Tricentenaire
La Chaux-de-Fonds, Tél. 039/2672 74

AGRO hilft Ihnen mit durchdachten und ausgereiften Bauteilen

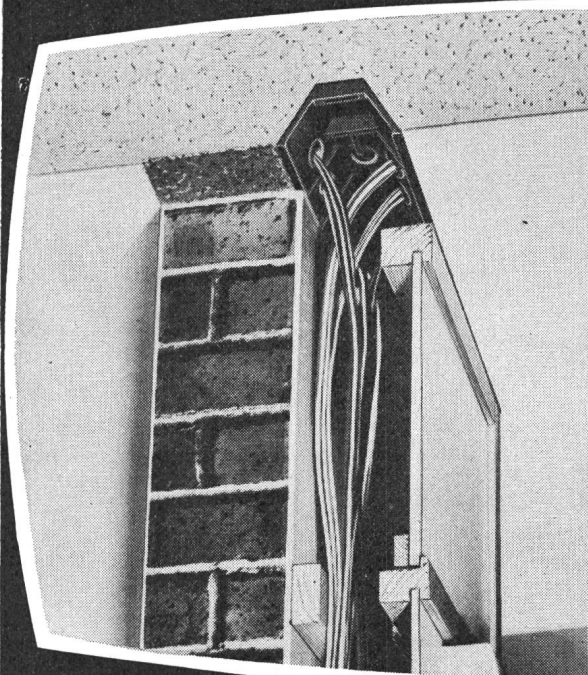

Universal-Schalungskasten

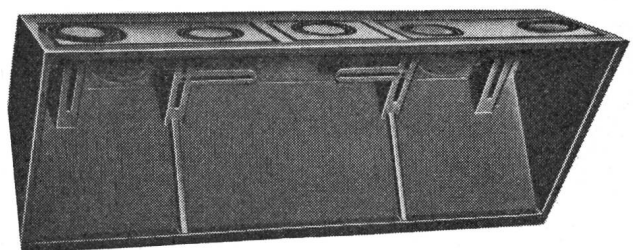

Rationalisiert die Verlegung der Leitungen zum Tableau

- Kasten aus grauem flammwidrigem Kunststoff 200 x 95 x 53 mm
- Spart Montagekosten, erübrigt Spitzarbeiten
- Nach entfernen der Schalung können die Drähte sofort eingezogen werden
- Für den Zusammenzug vieler Leitungen als UP-Dose verwendbar



Wir lösen Ihre Anschlussprobleme
Rufen Sie uns ... Tel. 064 47 21 61/62

AGRO

Zum Beispiel: Gestanzte Transformatorbleche

Trafokernbleche:
Typen M, EI, UI, L,
nach DIN 41302. MD-
Kernbleche, Drehstrom-
bleche, zugeschnittene
und gelochte Blechstreifen.
Spezielschnitte, Trafo-
winkel und Druckstücke so-
wie Trafogehäuse in Alu-
Pressguss.

Material: Elektroblech nach
DIN 46 400. Korngerichtetes
Transformatorblech, nach
dem Stanzen schutzgasgeglüht.

Stator-Rotorbleche für Kurz-
schlussankermotoren (auch IEC-
Norm). Spaltpolmotoren und Kollektormotoren.

Bauteile für Elek-
tromotoren:
vernietete Statorpake-
te, Statorpakete mit
Alu-Mantel umgossen.
Pressguss-Rotoren in Alu-
minium.

Druckguss-Teile: Lager-
schilder, Lagerbügel,
Umgussgehäuse sowie allg.
Druckgussteile in Aluminium-
und Zinklegierungen bis 2 kg
Stückgewicht.

STANZWERK AG
5035 Unterentfelden Tel. 064-433434
Fabrik für gestanzte Elektrobleche

BBC METRAWATT
GARM

BEC GOERZ
TOMMELN

FERRANTI

Compton

Zangenstromwandler Zangenstrommesser

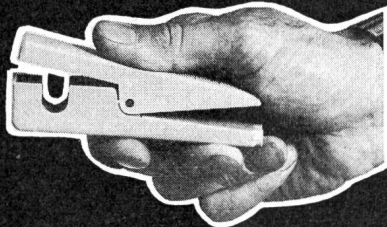
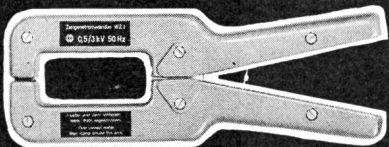

für Gleich- und Wechselstrom, für Wirk-
leistung, Leistungsfaktor, als Zubehör
für Vielfachmesser und Registriergeräte

- ▶ grosse Ausgangsleistung
- ▶ grosse Uebersetzungsbereiche von
0—1,2 A bis 0—5000 A
- ▶ grosse Frequenzbereiche
- ▶ hohe Genauigkeit
- ▶ robust und handlich
- ▶ betriebssicher
- ▶ grosse Typenauswahl

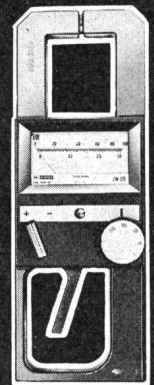

Verlangen Sie die Listen Z 2-3 bis Z 2-6, Fb 128, Fb 137, Fb 150, IN 17 M/B, S 1500

AG FÜR MESSAPPARATE

3013 Bern • Schläflistrasse 17 • Tel. 031 - 42 15 06

Motorüberwachung

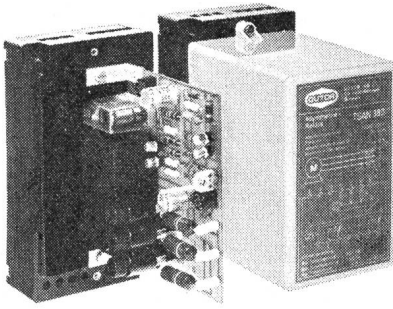

Das Asymmetrirelais TSAN 380 ermöglicht eine zuverlässige Überwachung von Drehstrommotoren. Es spricht an, wenn eine Phase um ca. 10% gegenüber der Nennspannung ändert, ebenso wenn eine Rückspeisung des nachgeschalteten Motors auf die fehlende Phase erfolgt. Verlangen Sie unsere Relaisdokumentation.



GUTOR AG
CH-5430 Wettingen/Schweiz
Tel. 056 26 25 25 · Telex 54130 gutorch

Steckverbindung M 1

aus glasfaserverstärktem Polyamid
elegant, leicht, handlich, schlagfest

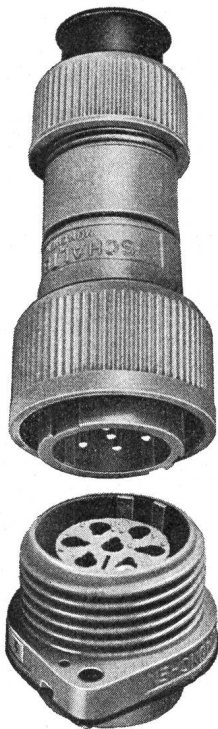

Originalgrösse

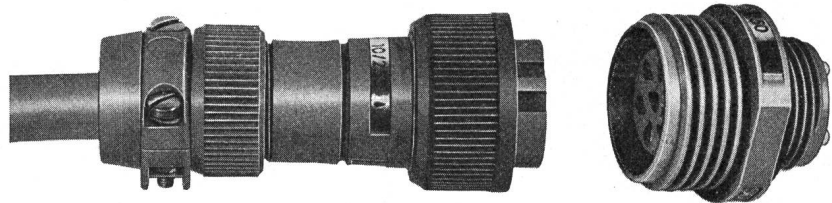

- 250 V~ max. 7polig (6 P + E)
- 380 V~ max. 5polig (4 P + E)

Steckdosen mit Flansch oder PG 13,5, letztere zur Direktmontage an Endschaltern, Magnetventilen u. a. Sehr einfache Montage, Kontakte demontierbar, für Löt- oder Quetschanschluss.

Die Buchsen- und Stifteinsätze sind wahlweise im Dosen- oder Stecker-Gehäuse einsetzbar. 2 verschiedene Einbaustellungen.

Verlangen Sie bei uns die technische Liste **A 10** Sie gibt Ihnen genaue Informationen.

Rufen Sie uns an, wir beraten Sie gerne

J.E. PETER Industrievertretungen

Chilestieg 26, 8153 Rümlang, Tel. 01 / 817 78 88



Caro-Mosaikschaltbilder

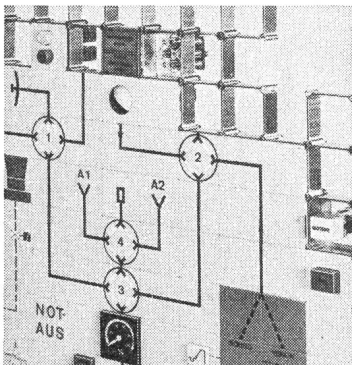

- keine Angst vor Änderungen: Ihr Schaltbild kann mit wenigen Handgriffen auf den neuesten Stand gebracht werden!
- 18er, 24er, 36er und 48er Raster
- Raster 24 x 48 für kompakte Pultbauweise
- unbeschränkte Einbaumöglichkeiten für sämtliche Befehls- und Meldegeräte

Verlangen Sie unser Angebot!

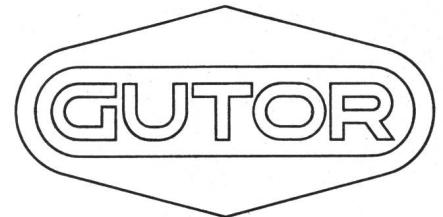

GUTOR AG
CH-5430 Wettingen/Schweiz
Tel. 056 26 99 24 · Telex 54303 hesch

Dreiphasen- Transformatoren und Drosseln

Für Leistungen von ca. 100 VA bis
ca. 50 kVA auch mit mehreren Sekundär-
spannungen. Offene oder verschaltete Typen für
Boden- oder Wandmontage.

...ein Transformator von LAPP AG

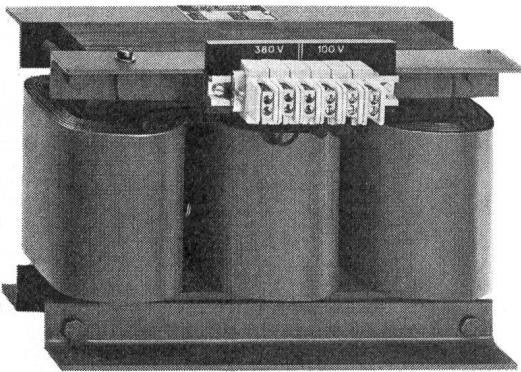

LAPP AG

Transformatoren- und
Elektro-Apparatebau,
Ringstr. 14, 8600 Dübendorf 1,
Tel. 01-8214666

Alarm- Systeme

in Technik und Bauart
für jeden geforderten
Einsatzbereich konzipiert.

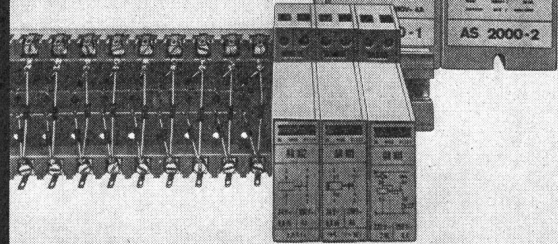

- AS 1000 Erstmeldesystem für Betriebs-Störmeldungen.
- AS 2000-1 Repetitiver Dauerlichtmelder für 12 Alarme.
- AS 2000-2 Quittierbarer Störungsmelder für 4 Alarme,
mit eingebauter 24 V-Speisung und Blinker.
- AS 3000 Programmierbarer Gefahrenmelder auf Europaprint,
in Rack oder schwenkbarem 19" Montagechassis.

Betriebsspannungen: 24 V \approx , 48 V \approx , 220 V \sim .

Elektro-Apparatebau Olten AG

Befehls- und Meldegeräte
Transformatoren, Stromrichter
Steuerungen

Tannwaldstrasse 88, CH-4600 Olten, Telefon 062 / 21 19 61

Münzzeitochalter



VERIT ELECTRIC AG
Fabrikstr. 237
5502 Hunzenschwil
064 47 20 12

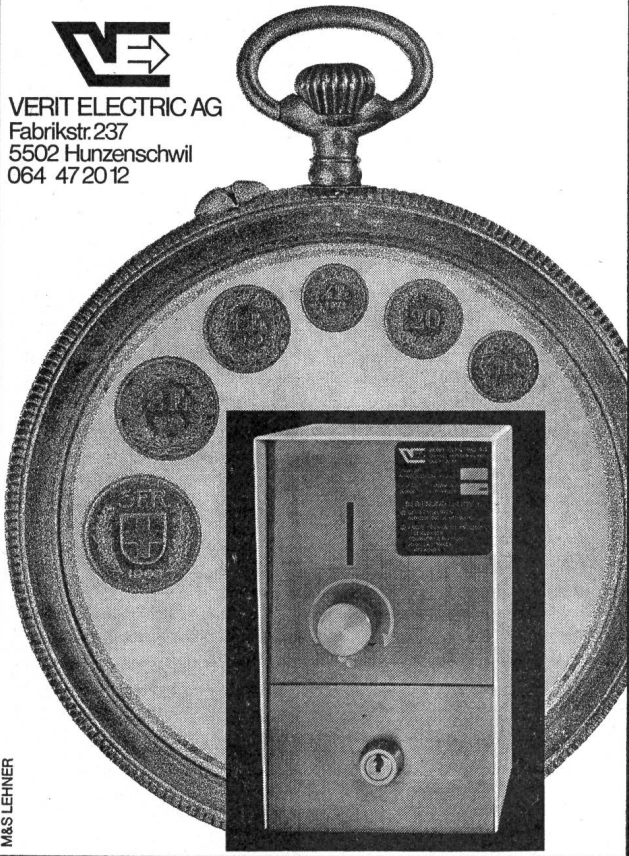

Neu

Nouveau

Dreifachstecker

mit Qualitätszeichen



Fiches triples

avec marque de qualité

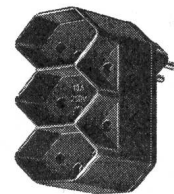

2p. + E - T 10 A, 250 V, Type 12/13
mit federnden Steckbuchsen

avec alvéoles à ressort

Nr. 672 038 107 schwarz - noir

Nr. 672 038 307 grau - gris

Nr. 672 038 007 weiss - blanc

Erhältlich bei Grossisten

Livvable par les grossistes



Jenni + Co. 8152 Glattbrugg ZH

Elektrotechnische Spezialartikel
Articles électrotechniques spéciaux
Tél. Bureau: 01 / 836 50 57

Pioniertaten verpflichten ...

Als Pioniere auf dem Sektor Lichtpauspapier fühlen wir uns bedingungslos verpflichtet, die in uns gesetzten hohen Erwartungen zu erfüllen. Wir wachsen mit den Aufgaben, die an uns herangetragen werden. So war es bis heute und so wird es auch in Zukunft sein.

Reden Sie mit uns über Ihre "Licht", "Paus"- und "Papier"-Probleme.
Und stellen Sie ruhig hohe Anforderungen.



Aerni-Leuch AG

Zieglerstrasse 34, 3000 Bern 14, Tel. 031/53 93 81

„Wir lösen Ihre Probleme“

AEL-Gesamtprogramm

Veredelte Papiere und Filme für alle Lichtpaustechniken. Lichtpausmaschinen. Kunststoffbeschichtete Materialien. Sämtliche reprographischen Verfahren.

Offsetdruck, ein- und mehrfarbig, bis 100 x 140 cm. Graphische Papiere, wie Millimeter-, Logarithmen- und Diagramm-Papiere. Transparente Papiere und Zeichenfilme.

SEV
Coupon

Von dieser Behauptung möchten wir uns selber überzeugen. Bitte beweisen Sie es uns!

Firma: _____

Adresse: _____

PLZ: _____

Ort: _____



MODUL N 250

ein moderner Leistungsschalter
aus einer modernen Reihe

neu

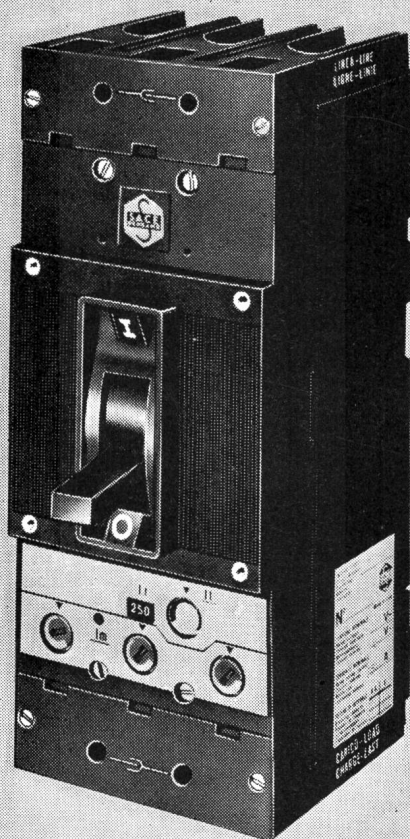

Generalvertretung und Lager

TRACO ZURICH

TRACO TRADING COMPANY LIMITED
JENATSCHSTR. 1 8002 ZURICH TEL. 01 36 07 11

**MODUL - die moderne
Leistungsschalter-
Reihe für 63 - 1000 A**

**MODUL - bedeutet auch
modulare Bauweise
und Bausteinprinzip**

Die Schalter der MODUL-Reihe können durch einfaches Hinzufügen einiger Zubehöre von fester Ausführung (Grundtyp) in eine steckbare oder ausziehbare Version mit Trennstellung umgewandelt werden.

Zubehöre-Kits ermöglichen dem Kunden die Schalter nach seinen besonderen Wünschen auszurüsten:

Motorantrieb, Kipp- oder Drehhebelantrieb, Schlüssel- oder Vorhängeschlossverriegelung, Hilfskontakte, Relaisignalkontakte, Arbeits- oder Unterspannungsauslöser u.s.w.

Die einstellbaren Überstrom- und Kurzschlussauslöser können auf einfachste Weise ausgewechselt werden.

N250 Elektrische Daten:

- Nennspannung: 660V, 50/60 Hz
- Nennstrom: 250A (bei 45 °C)
- Nennauschaltvermögen, symm.: 15kA bei 660V~
18kA bei 500V~
25kA bei 380V~



SACE S.p.A. BERGAMO baut NS-Leistungsschalter von 63-4500A mit Abschaltvermögen bis 100 kA_{eff} für selektiven Schutz. SACE stellt auch Begrenzungsschalter, Mittelspannungsschalter, Marineschalter und Schaltanlagen her.