

**Zeitschrift:** Bulletin des Schweizerischen Elektrotechnischen Vereins, des Verbandes Schweizerischer Elektrizitätsunternehmen = Bulletin de l'Association suisse des électriciens, de l'Association des entreprises électriques suisses

**Herausgeber:** Schweizerischer Elektrotechnischer Verein ; Verband Schweizerischer Elektrizitätsunternehmen

**Band:** 67 (1976)

**Heft:** 20

## **Werbung**

### **Nutzungsbedingungen**

Die ETH-Bibliothek ist die Anbieterin der digitalisierten Zeitschriften. Sie besitzt keine Urheberrechte an den Zeitschriften und ist nicht verantwortlich für deren Inhalte. Die Rechte liegen in der Regel bei den Herausgebern beziehungsweise den externen Rechteinhabern. [Siehe Rechtliche Hinweise.](#)

### **Conditions d'utilisation**

L'ETH Library est le fournisseur des revues numérisées. Elle ne détient aucun droit d'auteur sur les revues et n'est pas responsable de leur contenu. En règle générale, les droits sont détenus par les éditeurs ou les détenteurs de droits externes. [Voir Informations légales.](#)

### **Terms of use**

The ETH Library is the provider of the digitised journals. It does not own any copyrights to the journals and is not responsible for their content. The rights usually lie with the publishers or the external rights holders. [See Legal notice.](#)

**Download PDF:** 17.03.2025

**ETH-Bibliothek Zürich, E-Periodica, <https://www.e-periodica.ch>**



# Für jedes Anwendungsgebiet den geeigneten Schrumpfschlauch

Überall dort, wo elektrisch isoliert, mechanisch oder gegen Korrosion geschützt werden muss, finden unsere strahlvernetzten wärmeschrumpfbaren Erzeugnisse Verwendung. Beispielsweise als Überzug von Leitungen, Kabeln, Litzen, Drähten, Kontakten, Steckverbindungen, Kabelschuhen, Verteilschienen sowie bei Spulen, Kondensatoren und elektronischen Komponenten. Sie können bei uns aus dem umfassenden Programm der Compagnie Française des Isolants zahlreiche farbige und auch gelb-grüne Standardtypen auswählen

- Schrumpfschläuche von 1,2 bis 180 mm Durchmesser, von steif bis sehr flexibel
- Zahlreiche Formteile, Endkappen und Muffen, beschichtet und unbeschichtet
- Tüllen beschriftet und unbeschriftet
- Schrumpfband

Unsere wärmeschrumpfbaren Produkte mit Schrumpftemperaturen ab 100 °C haben ausgezeichnete chemische und physikalische Eigenschaften. Das hohe thermische und elektrische Isoliervermögen wird durch hervorragende mechanische Eigenschaften ergänzt. Verlangen Sie Unterlagen oder lassen Sie sich durch unseren Fachmann beraten — wir finden auch für Sie die geeignete Lösung.

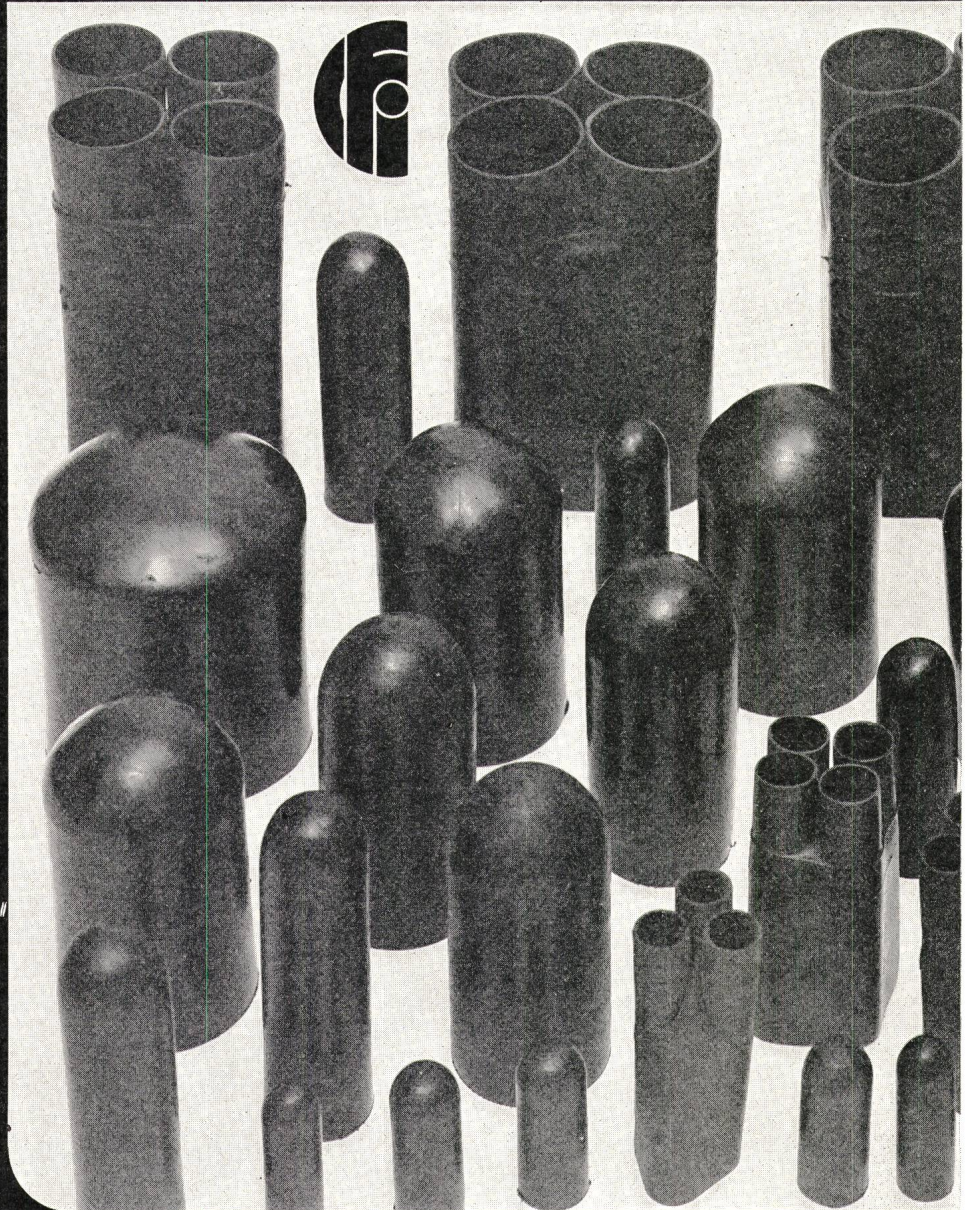
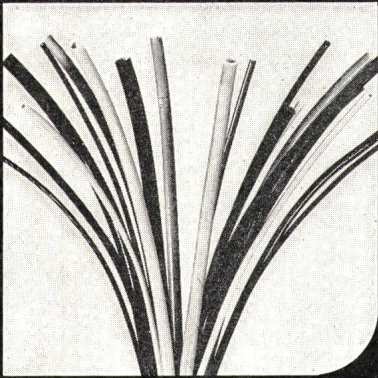

Summerer-Isolier- und Schrumpftechnik



**H.C. SUMMERER AG 8006 ZÜRICH**

Elektrotechnische Erzeugnisse, Sonneggstrasse 74, Telefon 01/26 97 87, Telex 53957



# NOUVEAU

**E** Performances techniques remarquables

**U** Encombrement réduit

Pas d'entretien

**GARDY**

Sehr grosse Lebensdauer

Kleinste Abmessungen

Kein Unterhalt

3,3 / 6,6 kV 300 / 400 A 3 - POL

**Super VAC**

Contacteur haute tension à coupure sous vide      Hochspannungsschütz mit Vakuumkammern

# GARDY SA GENÈVE

15-17, RUE MARZIANO - CASE POSTALE 55  
1211 GENÈVE 24 - Tel. 022 / 43 54 00

Pour 11kV contacteur également livrable. Documentation sur demande  
Für Hochspannungsschütz auch lieferbar. Unterlage auf Anfrage



# Energie überträgt man am besten, indem man sie gut isoliert.



Die Isola produziert – und das wird all jene überraschen, die nur unsere Wicklungsdrähte, unsere Isolierlacke und unsere Glimmerprodukte kennen – Kabel.

Ganz einfache Kabel für die Nachttischlampe ebenso wie Kabel grösster Querschnitte für die Energieverteilung oder Kabel mit mehreren hundert Adern für die Fernmeldetechnik. Kabel sind gewissermassen das Nerven- und Kreislaufsystem eines hochindustrialisierten Landes. Ganz gleich, ob sie 27 m über oder 70 cm unter der Erde verlaufen. Kabel übertragen die Energie auf unsichtbare und umweltfreundliche Art. Und vor allem sicher.

Über sichere Energieversorgung ist in letzter Zeit viel geschrieben

worden. Wir denken seit 1903 an nichts anderes. Seit Jahrzehnten plant, entwickelt und produziert die Isola Kabel, die die Wirtschaft in Gang halten und Gespräche in Gang bringen. Der Verbrauch an elektrischer Energie hat sich in den letzten zehn Jahren mehr als verdoppelt. Alle, die an der Energieversorgung unseres Landes beteiligt sind, tragen deshalb eine grosse Verantwortung. Die Qualität ihrer Arbeit entscheidet über die Qualität des Lebens

aller anderen. Die Techniker von Isola sind sich dieser Aufgabe bewusst. Vermutlich wird deshalb jede neue Isola-Entwicklung mit einer Spannung erwartet, die man in Volt allein nicht ausdrücken kann.

## ISOLA

Schweizerische Isola-Werke, CH-4226 Breitenbach





# Avec la nouvelle lampe fluore toute la maison sans pour a

Pour une même consommation de courant que les lampes «de Luxe» traditionnelles le rendement lumineux de la nouvelle lampe fluorescente TL-H 80 Philips est presque deux fois plus élevé: elle tire mieux parti de son énergie en produisant davantage de lumière. Et ce n'est pas là le seul point à mettre en lumière car si la consommation de courant s'en ressent, il en va de même pour

les frais d'équipement, d'exploitation et d'entretien.

L'idée est d'autant plus lumineuse lorsqu'on songe que ce gain de lumière va de pair avec une plus belle qualité d'éclairage. Des investigations scientifiques ayant montré que la sensibilité de l'œil humain varie suivant les teintes, Philips en a tenu compte. D'où le spectre d'émission à trois composantes de la lampe TL-H





# te Philips, on pourrait éclairer et dépenser plus de courant.

O Philips: bleu, vert et rouge.  
Résultat: les couleurs sont tout  
aussi naturelles en lumière artifi-  
elle qu'elles le sont en plein jour.

J'aimerais quelques éclaircis-  
sements sur les lampes Philips qui  
dispensent plus de lumière sans  
dépenser plus de courant. Voulez-  
vous m'adresser votre prospectus  
détaillé.

Nom: \_\_\_\_\_

Rue: \_\_\_\_\_

NP/Localité: \_\_\_\_\_ SEV

Adresser à: Philips SA,  
Dépt. Lumière, 1196 Gland

# PHILIPS





# Neue Reihenklammern

zu Tragschiene nach DIN 46277/1

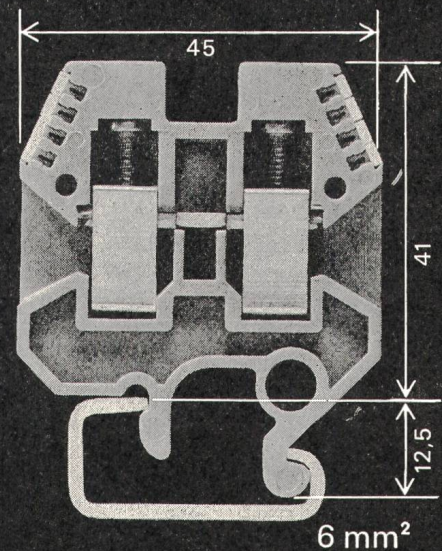
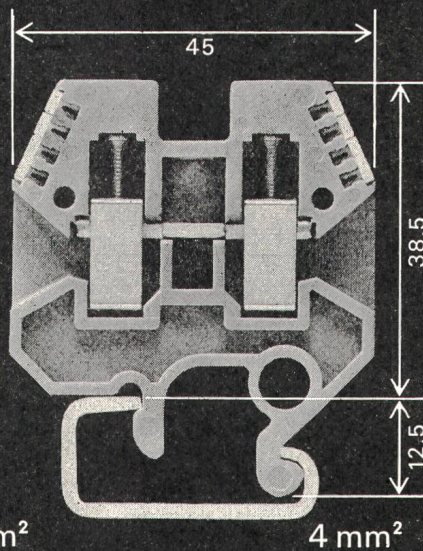
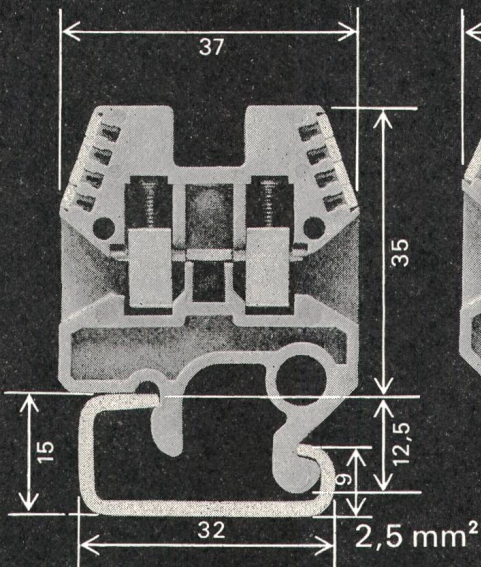

als Einzelklammern

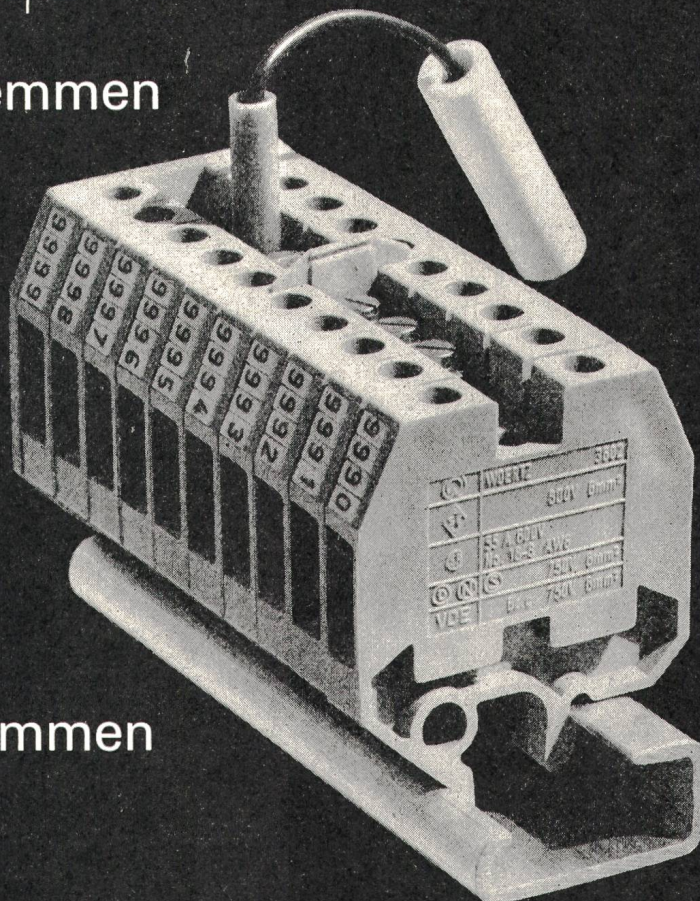

als Blockklammern

für versenkte  
Querverbindungen

zum Einstecken  
von Prüfsteckern

mit 4-stelliger  
Bezeichnungs-  
möglichkeit

Isolierkörper aus  
Polyamid 6.6

Klemmteile aus  
Messing vernickelt

Klemmschrauben  
aus rostfreiem Stahl

SEV-Qualitätszeichen



## OSKAR WOERTZ BASEL

Fabrik elektrotechnischer Artikel CH-4002 Basel Eulerstr.55 Tel. 061 23 45 30 Telex 63179





für das Postverteiler-Zentrum Däniken  
fabrizierten wir im Baukastenprinzip ein  
WILBA-Paketsortier-Steuerkabel



für viele Getreide-Silos in Europa  
fabrizieren wir im Baukastenprinzip  
WILBA-Temperaturmeldekabel



für einen bekannten Bündner Skilift-  
Betrieb fabrizierten wir im Baukasten-  
prinzip ein WILBA-Skiliftkabel



für die Toni-Molkerei in Zürich fabri-  
zierten wir im Baukastenprinzip diverse  
kombinierte WILBA-Speis- und Steuer-  
kabel

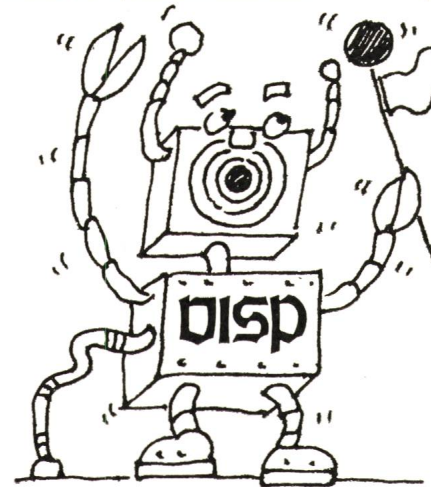

für den Schiessstand in Visp fabri-  
zierten wir im Baukastenprinzip ein  
WILBA-Kabel für die automatische Tref-  
fer-Anzeige



für die Strassen-Verkehrssignalan-  
lagen fabrizieren wir im Baukasten-  
prinzip WILBA-Signalkabel für Erdver-  
legung

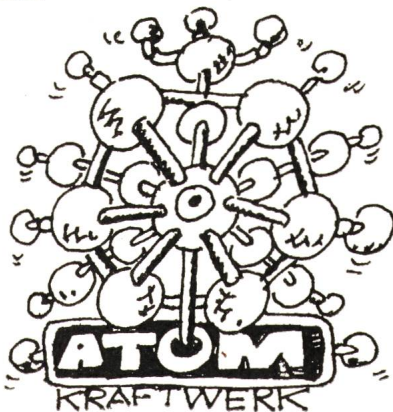

für ein schweizerisches Atomkraft-  
werk fabrizierten wir im Baukastenprin-  
zip ein WILBA-Lautsprecherkabel

## Wir fabrizieren Kabel im Baukastenprinzip WILBA-Kabel

**W**ir haben sämtliche Kabel in ihre sämtlichen Bestandteile zerlegt. Und diese Bestandteile aufeinander abgestimmt, klassiert und auf Lager produziert. Damit wir jeden beliebigen Kabelwunsch innert kürzester Zeit realisieren können. Wir nennen unser Prinzip WILBA (WILdegger BAukasten). Und die Kabel, die wir nach diesem Prinzip herstellen, WILBA-Kabel. Und es freut uns, wenn wir demnächst auch für Sie mit dem WILBA-Prinzip ein verzwicktes Kabelproblem rationell lösen können.



## Draht- und Kabelfabrik

Kupferdraht-Isolierwerk AG  
5103 Wildeg, Telefon 064 53 19 61



# S 800-Schnappschalter

 **SCHALTBAU**  
**MÜNCHEN**



◀ Diesen Einbauraum  
benötigen Sie und  
Sie schalten:

**16 A 250 V~, 10 A 380 V~**

Viele Ausführungsvarianten.  
Transparentes Gehäuse für ständige Funktionskontrolle.  
Mech. Lebensdauer mehr als 10 Mill. Schaltungen



S 804

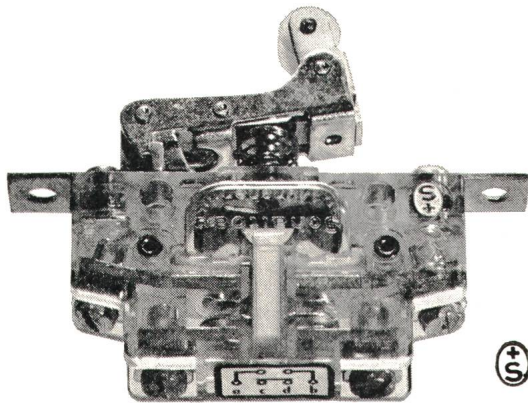

S 800 f

## NEU:

Gekapselte Ausführung,  
wasserdicht

Für alle technischen Details

**Liste B 20, B 25, B 27** verlangen.

Rufen Sie uns an, wir beraten Sie gerne

## J.E.PETER AG

Chilestieg 26 8153 Rümlang Tel. 01 / 81 77 888

## THERMOFIT® wärmeschrumpfende Kabelarmaturen

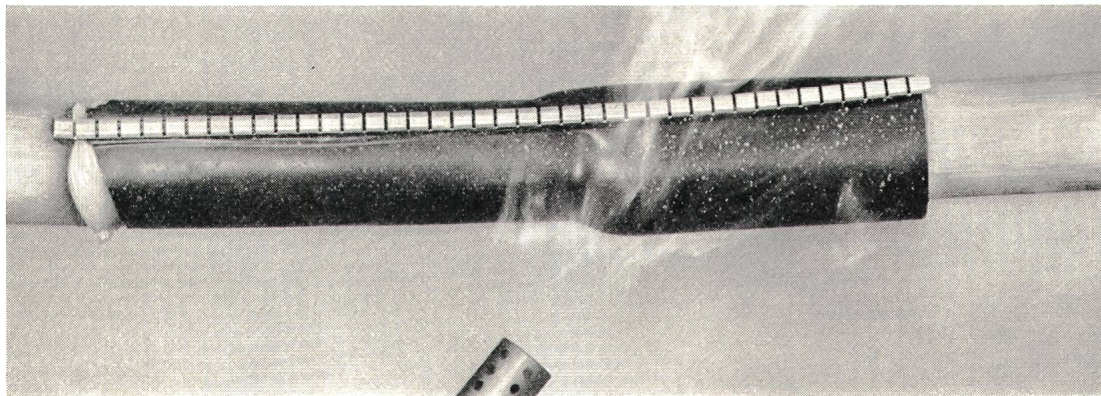

Schrumpfschläuche, Reparaturmanschetten,  
Verbindungs-muffen, Aufteilkappen,  
Endabschluss- und Rohrendkappen, usw.

281

Beachten Sie bitte auch unseren  
Katalog 11 N,  
Seiten N 3.79-1a...7

# OTTO FISCHER AG

Elektrotechnische Artikel en gros, Zürich  
Sihlquai 125 Postfach 8023 Zürich Telex 54 763

☎ 01/42 33 11  
☎ 01/44 35 88





# FESY

ROBIEI

BAVONA

PECCIA

CAVERGNO

OLIVONE

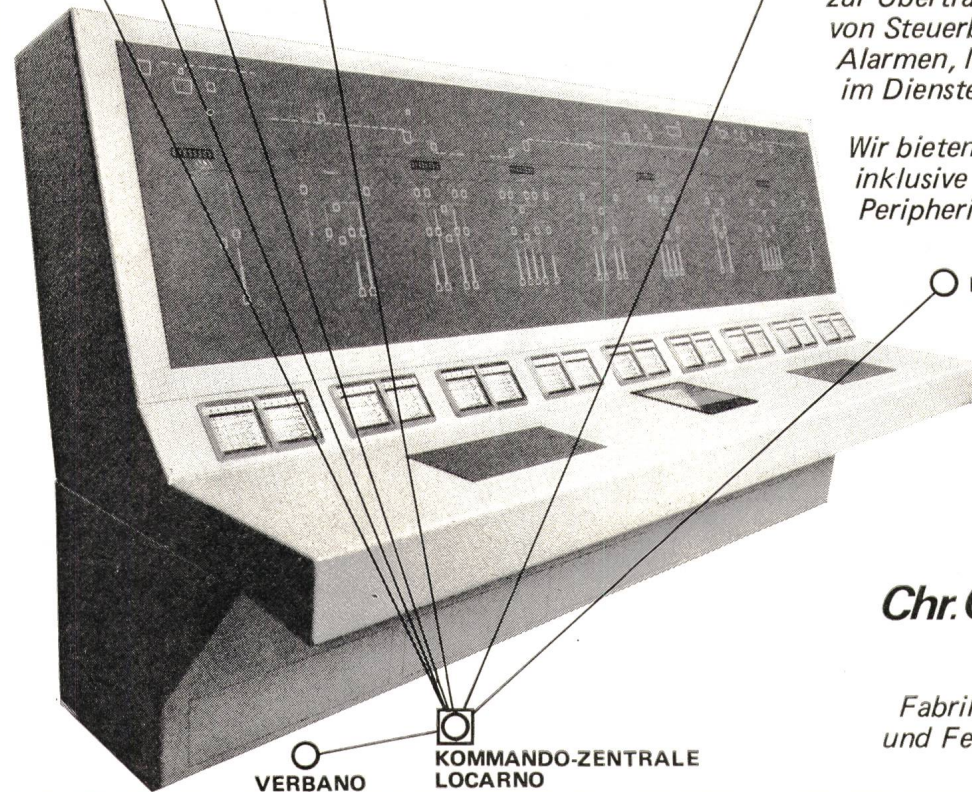

das leistungsstarke Fernwirkssystem in IC-Technik zur Übertragung und Aufbereitung von Steuerbefehlen, Meldungen, Alarmen, Messwerten, Zählerständen im Dienste der Maggia Kraftwerke AG.

Wir bieten vollständige Systeme an, inklusive moderner Ein- und Ausgabeperipheriegeräte.

**Chr. Gfeller AG**

3018 Bern  
Fabrik für Telefonie  
und Fernwirktechnik

Telefon 031 55 51 51



## Das komplette Programm: Serie 31

Wertsteigerung durch EAO-Leuchttasten – eine weltweit bekannte Formel zur ästhetischen und funktionellen Aufwertung Ihres Produktes!

Leisten Sie sich die Gewissheit, das Beste eingesetzt zu haben; gönnen Sie sich Sicherheit... wählen Sie Befehls- und Meldegeräte von EAO.

Tasten und Schalter mit mechanischen, elektronischen und low-level-Schaltwerken zur Abdeckung aller Anforderungen; Meldeleuchten, Schlüssel- und Blinklicht-Versionen, Ausführungen mit eingebauten Sperrdioden, dekadische Zähler und Anzeigen...

Grosse Leucht- und Gravurfläche, geringe Einbautiefe, longlife-Lampen, Schaltleistungen bis 5 A/250 V, Front 18 x 24 und 18 x 18 mm, Bohrung 16 mm, internationale Prüfzeichen (SEV, CSA, UL, DEMKO, ÖVE, Lloyds International)...

Verlangen Sie unsere Dokumentation – Ihr Anruf freut uns.



**Elektro-Apparatebau Olten AG**

Befehls- und Meldegeräte Transformatoren Stromrichter Steuerungen

Tannwaldstrasse 88, CH-4600 Olten, Telefon 062/211961, Telex 68 402



## Wer stellt in der Schweiz den ersten Druckschalter mit Steckklemmen her? – Natürlich Feller!

Die Steckklemmen alleine waren uns aber nicht genug. Obwohl sie bei der Montage viel Zeit und Geld sparen helfen. Wir haben zusätzlich das Sprungschaltprinzip des Wippenschalters übernommen, eine einwandfreie Knopfführung in einem verwindungssteifen Sockel eingebaut und einen farbechten Knopf aus Duroplast aufgesetzt.

Das Ergebnis: Ein problemloser Feller-Druckschalter für ein langes, hartes Schalterleben. Sicher und zuverlässig.

Adolf Feller AG, 8810 Horgen, Telefon 01 / 725 65 65

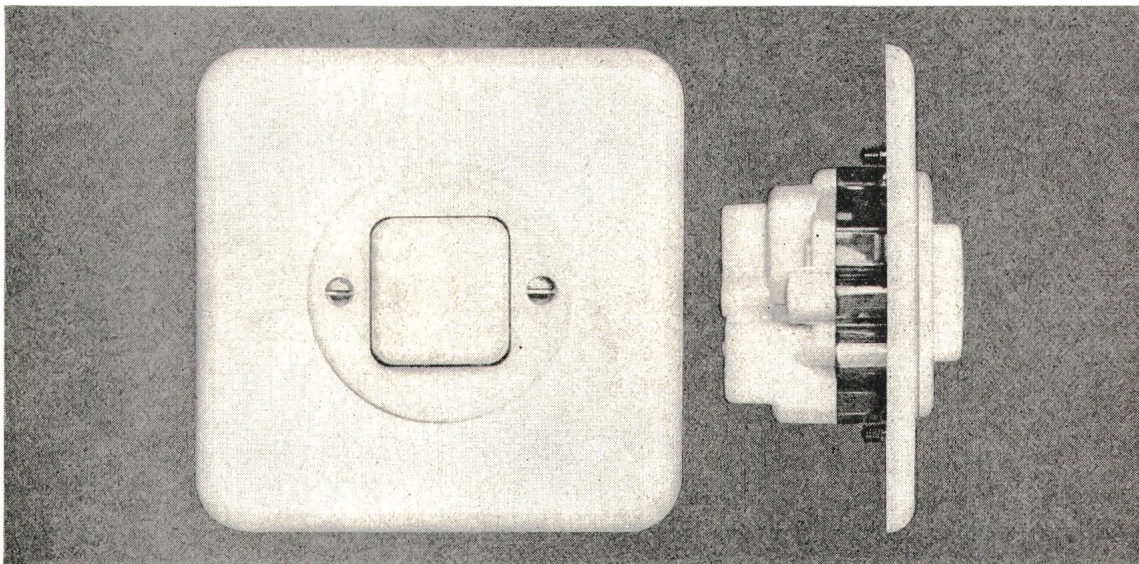

*Feller*

Der neue Feller-Druckschalter mit Steckklemmen

# elektrische raum heizung

Speichermodelle für Neubauten und Umbauten. Wirtschaftlich, kein Unterhalt, kleiner Platzbedarf.

Unverbindliche Beratung und Projektierung

*Lükon*

PAUL LÜSCHER-WERKE CH-2575 TÄUFFELEN TEL.: 032/861545



# NEU IN UNSEREM PROGRAMM: EINBAUAPPARATE IM DIN-NORMMASS

Sie sparen Platz und Geld, wenn Sie in Ihren Verteilungen Einbauapparate im DIN-Normmass verwenden: einpolige Schalter 16A, zwei- polige Schalter 16A, dreipolige Schalter 16A, 25A und 63A, Taster, Signallampen, Wechselschalter, Gruppen-

schalter, Stromstossschalter und Relais.

Lieferbar ab Oktober 1976. Rufen Sie uns an, wir geben Ihnen gerne Auskunft. Erhältlich auch bei Ihrem Grossisten.

Weber AG  
6020 Emmenbrücke  
Telefon 041-505544

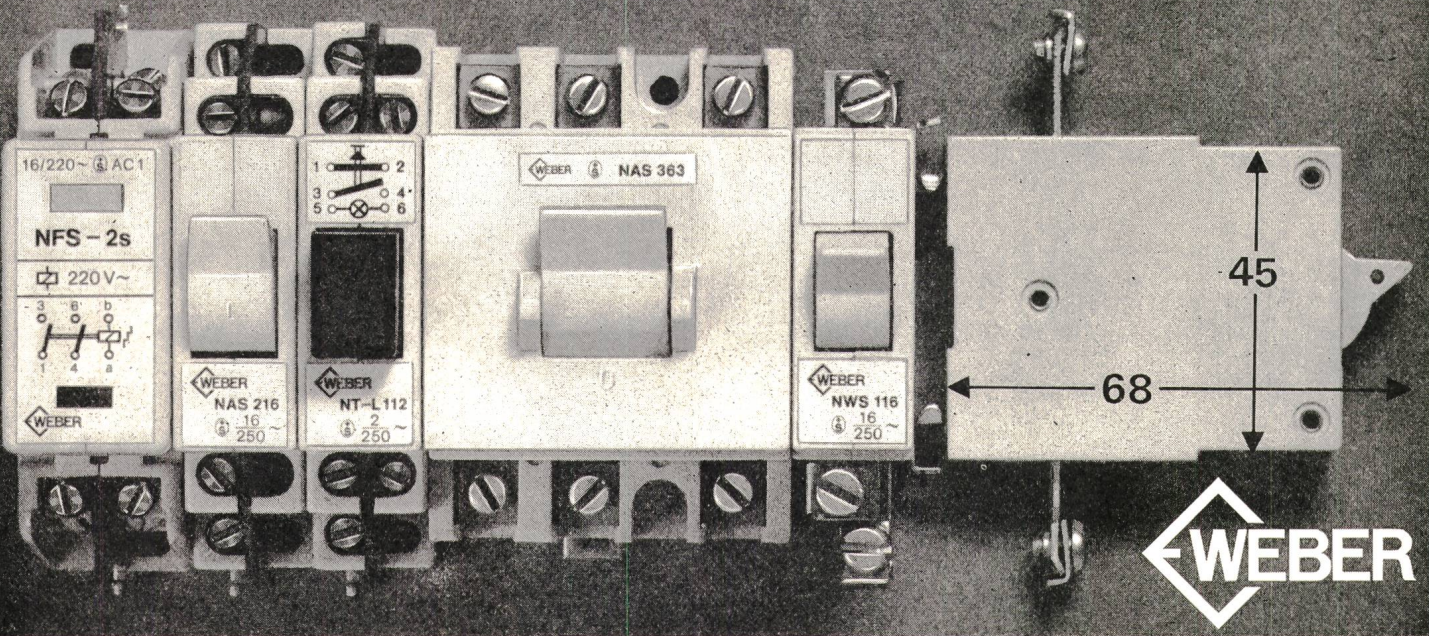

# AGRO hilft Ihnen mit durchdachten und ausgereiften Bauteilen

## Sicher für erhöhte Sicherheit

*Spez. Kabelverschraubungen für Anschlüsse mit erhöhter Sicherheit. (z. B. explosions-sichere Anlagen)*

- 12 Größen für Kabel von 7-44 mm
- Zwei Typen:
  - a) für bewegliche Zuleitungen
  - b) für fest verlegte Leitungen
- Zugentlastung und Verdreherschutz mit versenkten Dreikantkopfschrauben
- Nach SEV-Vorschriften 1015.1959 geprüft und zugelassen

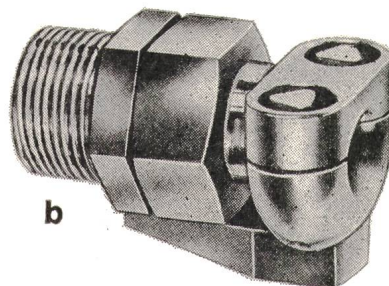
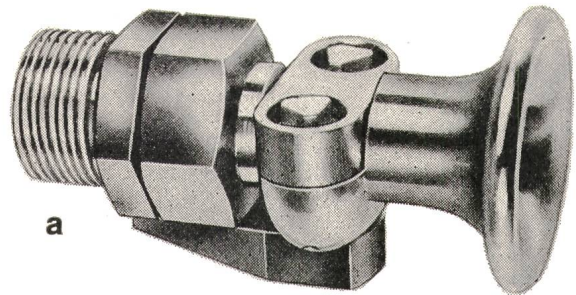

Verkauf auch durch VLE-Grossisten

**AGRO**  
**AG**  
CH-5502 Hunzenschwil

**Wir lösen Ihre Anschlussprobleme  
Rufen Sie uns... Tel. 064 47 21 61/62**

# AGRO



# Elektrische Kochplatten



MB seit Jahrzehnten führend in Kochplatten

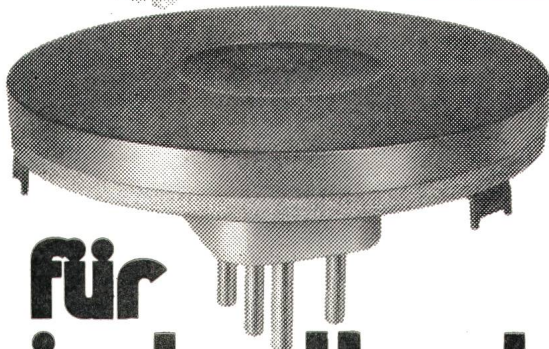

## für jeden Herd

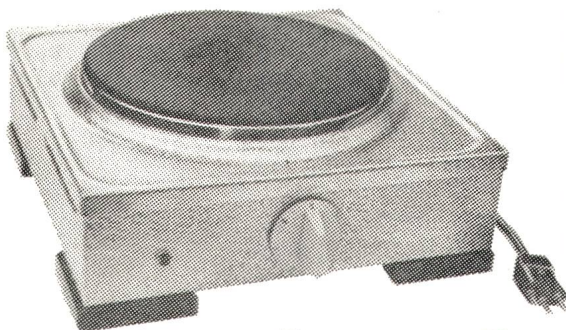

# Rechauds

Die sprichwörtliche MB Qualität schafft zufriedene Kunden

**Coupon** Wir wünschen unverbindlich Prospekte über

- Elektr. Haushaltgeräte     Elektr. Kochplatten  
 Grossküchenapparate

Adresse: \_\_\_\_\_

Einsenden an:  
 BERTSCHINGER HANDELS-AG 5600 LENZBURG 1

**MB** Bertschinger Handels-AG  
 5600 Lenzburg 1 Tel. 064 51 37 12

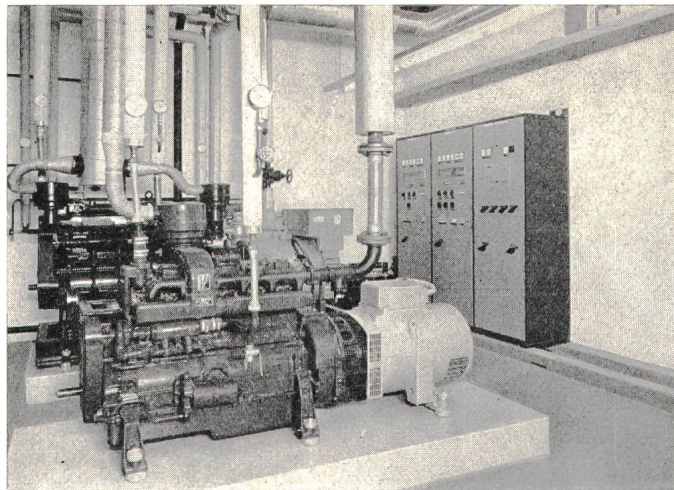

**LISTER—BLACKSTONE—  
 MIRRLEES—DIESEL**  
 1,5—9500 kVA  
 Hawker Siddeley England

## Notstromanlagen Eigenstromanlagen

Handsteuerung / Fernsteuerung  
 Vollautomatischer Einzel- oder Parallelbetrieb  
 Luftgekühlt bis 300 kVA  
 Start mit Handkurbel bis 66 kVA und automatische Steuerungssysteme mit elektronischen Bauelementen

## CENTRAX-GASTURBINEN 820 kVA

Kompakte und leichte Bauweise  
 Vollautomatisch — gekapselt — anschlussbereit  
 Vibrationsfreie und geräuscharme Ausführungen

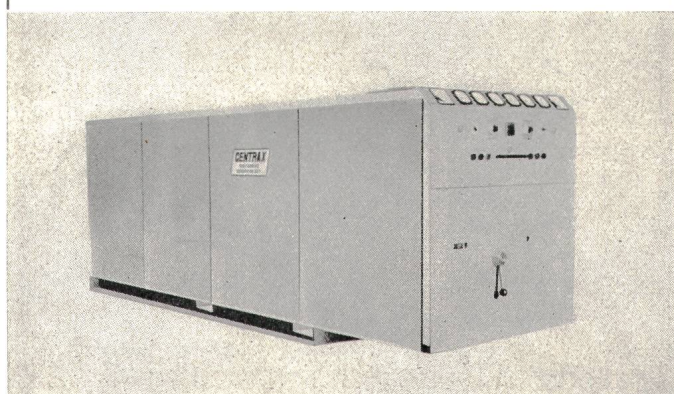

Projekt — Ausführung — Unterhalt  
 Werkstätte, Maschinen- und Ersatzteillager,  
 Schalttafelbau in Wädenswil ZH  
 Generalvertretung Schweiz / Österreich

**max fischer**  
 Ingenieurbureau

Bahnhofstrasse 86  
 8021 Zürich  
 Telefon 01 / 27 77 81  
 Telex 54 338



Canalis KB:

# Der eingebaute Rationalisie- rungseffekt befähigt Sie zu besonderen Preisleistungen



Gerade beim heutigen Kostendruck ist es wichtiger denn je, auch scheinbar Bewährtes zu überprüfen und neue Wege zu suchen. Solch ein neuer Weg bietet sich an im konsequenten Einsatz von industriell vorfabrizierten Baugruppen und Systemen wie z. B. den Canalis-Stromschienen. Dies gilt nicht nur für unsere Hochstrom-Systeme (bis 5000 A), sondern bei Beleuchtungsinstallationen auch für Canalis KB. Mit dieser Stromschiene können Sie von der Planung bis zur Montage beträchtlich an Arbeitszeit einsparen. Zusammen mit den günstigen Materialkosten führt das gegenüber konventioneller Ausführung zu Kostensenkungen bis zu 33%. Gleichzeitig verfügt Canalis KB aber auch über eine ganze Reihe technischer Vorteile.

Verlangen Sie unsere ausführliche Dokumentation. Und wenn Sie bei Ihrer nächsten Offerte Canalis KB einsetzen wollen, so werden wir Ihnen auch gerne mit unserer Erfahrung zur Seite stehen.



**Canalis KB**  
die technisch  
elegante Lösung



Freihängend im Raum, fest an der Decke montiert oder unter einer Rasterdecke versteckt, für Beleuchtungsanlagen in grossflächigen Industrie-, Verkaufs- und gewerblichen Räumen, Grossbüros usw.



**Telemecanique**

Telemecanique AG

Sägestrasse 75 3098 Köniz Tel. 031 538282

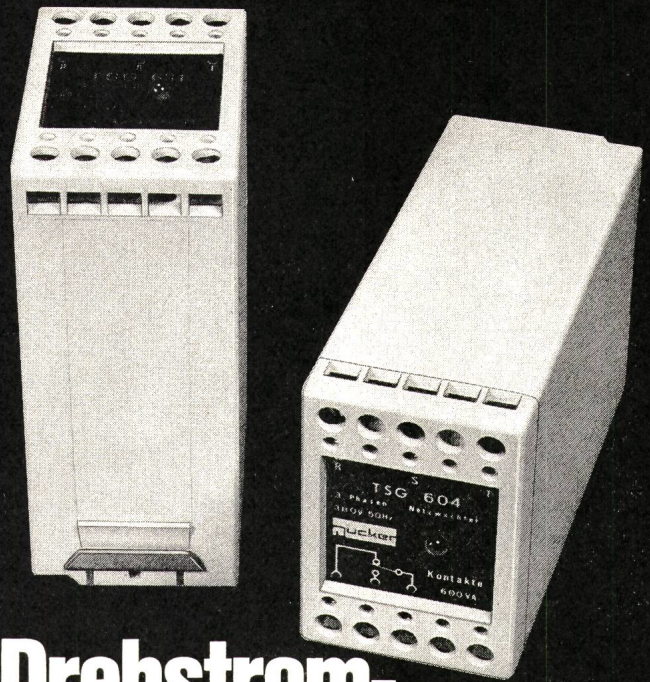

## Drehstrom- Netzüberwachung

mit oder ohne Nulleiter

TSG 631 mit Nulleiter,  
TSG 604 ohne Nulleiter  
sind Netzüberwachungsgeräte  
für Drehstromanlagen.  
Sie überwachen Phasenausfall,  
Unterspannung, Phasenverschiebung.

**Funktion:** Auslösen eines  
potentialfreien Umschaltkontaktes  
bei Netzspannungsschwankungen  
>  $\pm 10\%$ , kurze Ansprechzeit.

**Konstruktion:** Kompakte,  
betriebssichere Relaiseinheit.  
DIN 46277 — Schienenmontage.

Verlangen Sie detaillierte Unterlagen

## JUCKER-RELAIS

**E. Jucker Relaisbau**  
8008 Zürich  
Seefeldstrasse 94  
Telefon 01/47 65 10



# SCHAFFNER

## Impuls- Transformatoren

IT-243  
IT-244  
IT-245

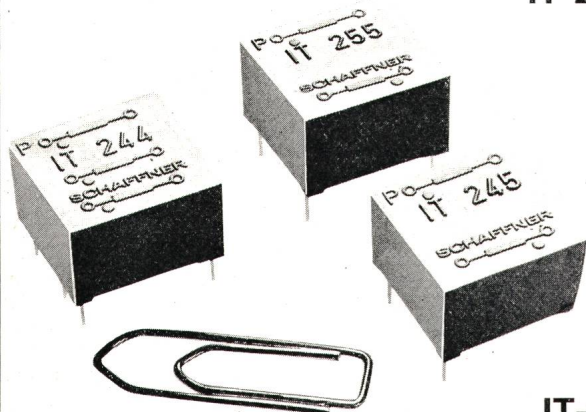

IT-253

IT-255

Abmessungen:  
16.5x16.5x10.5 mm

- Preisgünstigste Baureihe von Zündimpuls-Transformatoren für hohe Anforderungen.
- Dickwandige Kammerisolationen aus glasfaserverstärktem Nylon und Aralditverguss im Vacuum garantieren beste dynamische Spannungsfestigkeit.
- Isolationsspannung: 3.2 kV/50 Hz/1 Min.
- Geringe Kapazitäten zwischen den Wicklungen (< 5 pF) verhindern Fehlzündungen durch schnelle Gleichtaktstörungen.

| Typ    | Über-<br>setzung | Span-<br>nungs-<br>Zeit-<br>Fläche<br>V · μs | An-<br>stiegs-<br>Zeit<br>μs | Primär-<br>induk-<br>tivität<br>mH | Wicklungs-<br>widerstände |         |
|--------|------------------|--|------------------------------|------------------------------------|---------------------------|---------|
|        |                  |  |                              |                                    | Rp<br>Ω                   | Rs<br>Ω |
| IT-243 | 1:1:1            | 250  | 1                            | 1.2                                | 0.6                       | 0.6     |
| IT-244 | 3:1:1            | 200  | 0.8                          | 9                                  | 1.6                       | 0.5     |
| IT-245 | 1:1              | 400  | 1                            | 4                                  | 1                         | 1       |
| IT-253 | 1:1:1            | 200  | 1                            | 0.5                                | 0.35                      | 0.35    |
| IT-255 | 1:1              | 250  | 1                            | 1.3                                | 0.6                       | 0.6     |

- Das Programm wird ergänzt durch rund 30 weitere Normtypen für Zündströme ab 10 mA. Auf Wunsch erhältlich Spezialausführungen mit hohen Zündströmen, extremen Isolationsspannungen über 10 kV, schnelleren Anstiegszeiten, mit oder ohne elektrostatischem Schirm.

# FABRIMEX

Fabrimex AG · Kirchenweg 5 · 8032 Zürich · Tel. 01/47 06 70

## FABRICATION

de fiches de dérivation 220 V, 50 Hz, en nylon, noir ou blanc.

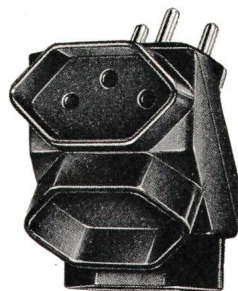

◀ No. 500  
3x type 13

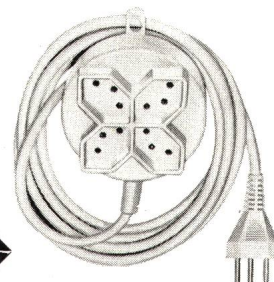

No. 600  
4x type 13  
▶ 3 et 5 m de câble

### En vente chez les grossistes

Autres spécialités: Fiches, prises, enrouleurs, injection et moulage de pièces techniques.

## WAROB

Müller & Bürgin S.A., tél. 066 / 35 52 03,  
2764 Courrendlin



## NIFE (Suisse) SA

4, rue de Verdeaux

**CH-1020 RENENS**

tél. 021 / 35 17 31

télex 25 938

**Nickel-Cadmium NIFE BLOCK BATTERY**

**Nickel-Cadmium NIFE Standard-Batterien**

**Nickel-Cadmium NICA gasdichte Akkumulatoren**

**Ladegeräte**

**Wechselrichter**

**Notstrom-Versorgungsanlagen**

**Notbeleuchtungsanlagen**

**Handscheinwerfer**

Verlangen Sie bitte unsere Dokumentation.



# Die Lösung für jedes Problem:

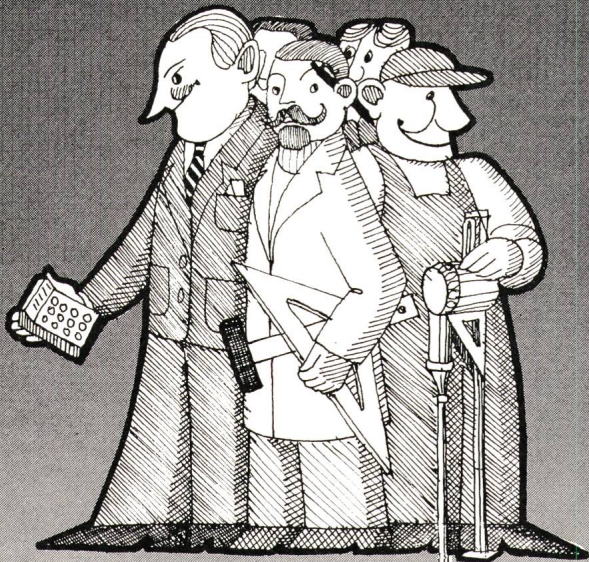

## das Peyer-Erdungsteam.

Jede Erdung ist ein individueller Fall. Keine ist der anderen gleich, weil immer die örtlichen Verhältnisse bestimmend sind. Die Aufgabe des Peyer-Erdungsteams besteht also zuerst darin, diese Verhältnisse richtig zu erfassen und anhand von gezielten Messungen die Richtlinien für die Erstellung der Erdung festzulegen. Dazu braucht es nicht nur gute Messgeräte, Kenntnis der bestehenden Vorschriften und ausgesuchte Berechnungsgrundlagen. Es braucht vor allem grosse Erfahrung. — Wir besitzen diese Erfahrung, denn wir haben sie uns in 18 Jahren mit der Ausführung von weit über 2000 Erdungen verschiedener Art angeeignet. Nehmen Sie unsere Dienste in Anspruch. Sie werden überrascht sein, wie wir rasch und günstig Grosses leisten können.

# peyer

**SIEGFRIED PEYER AG**  
CH - 8832 Wollerau (Schweiz)  
Tel. 01 76 46 46  
Ab April 1977 01 784 46 46  
Telex peyer ch 75570

Bis zum 31. Dezember 1976 erhalten  
alle konzessionierten Elektro-Installateure  
und EW

# 10% Sonderrabatt

auf das neue 40 Watt Thermostart-  
Vorschaltgerät

# Micro start

Bestellungen an Ihren Leuchtenlieferanten  
oder direkt an

# Leuen berger

H. Leuenberger AG  
Fabrik elektrischer Apparate  
CH-8154 Oberglatt  
Telefon 01/85013 33 Telex 53352

## Coupon

- senden Sie uns:
    - .....Stück Microstart «induktiv» à 49.50\*
    - .....Stück Microstart «kapazitiv» à 81.-\*
  - das technische Merkblatt MS 132-76
- \*abzüglich Branchen- und Sonderrabatte

H. Leuenberger AG, Fabrik elektr. App., 8154 Oberglatt

Name: \_\_\_\_\_

Firma: \_\_\_\_\_

Abteilung: \_\_\_\_\_

PLZ + Ort: \_\_\_\_\_

SEV 16. 10. 76



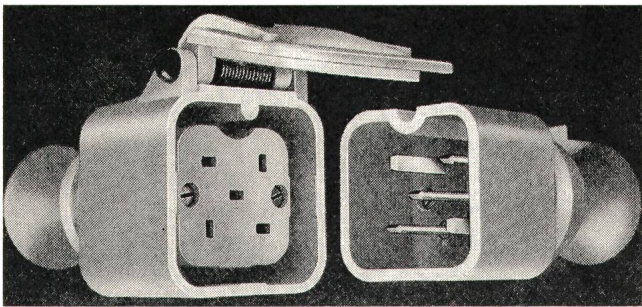

**Gummistecker** und unzerbrechliches Plastikmaterial  
**Raccords en caoutchouc** et matières plastiques incassables  
 Fabricant Demandez notre catalogue  
**F. BAILLOD S.A.** 1, Place du Tricentenaire  
 La Chaux-de-Fonds, Tél. 039/26 72 74

**VERIT ELECTRIC AG**  
**5502 HUNZENSCHWIL**  
**064 47 20 12**

---

**MICRO-MATIC**  
**MÜNZZEIT-**  
**SCHALTER**

**N** **NORMACORD**  
 Tragbarer Universal-Linienschreiber  
**Robust – wartungsfrei –  
 einfachste Bedienung**



30 Messbereiche, Klasse 1,5  
 AC: 1,5 mA...6 A/6 V...600 V<sub>eff</sub>  
 DC: 1,5 mA...6 A/1,5 V...600 V  
 5 mA und 20 mA für Anschluss von Messwert-  
 umformern  
 Frequenzbereich 15...40...500...1000 Hz  
 Dämpfung kontinuierlich einstellbar  
 Schreibbreite 100 mm  
 Papiervorschübe ab 5 mm/h bis 72 m/h  
 Modernstes Registrärsystem mittels auf-  
 steckbarer Tintentankfeder

**Armin Zürcher**  
 Grubenstrasse 54, Postfach, 8045 Zürich  
 Telefon 01 / 66 17 50

**GLOOR**  
 OERLIKON

Peter Gloor  
 Fabrik elektrischer Apparate  
 Baumackerstrasse 45, 8050 Zürich  
 Telefon 01 / 46 83 50



**Transformatoren**  
**Drosseln**  
**Spez. Wandler**  
**Anlass- und**  
**Regulier-**  
**Widerstände**

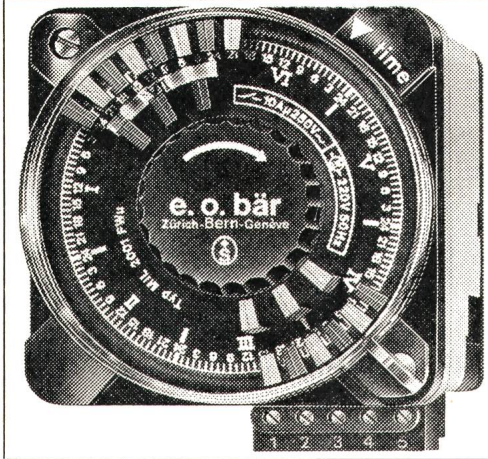

**e.o.bär**

**3000 Bern 13**    **8000 Zürich**    **1200 Genève**  
 Postfach 11    Wasserwerksgasse 2    Ankerstrasse 27    16, rue Ed.-Rod  
 Telefon 031 / 22 76 11    Telefon 01 / 39 85 13    Tél. 022 / 44 74 67

**Schaltuhren und  
 Stundenzähler**

(Verlangen Sie Katalog und Preisliste)



Announcing a BiMOS breakthrough...

# The RC13140: most useful op amp since the 741.

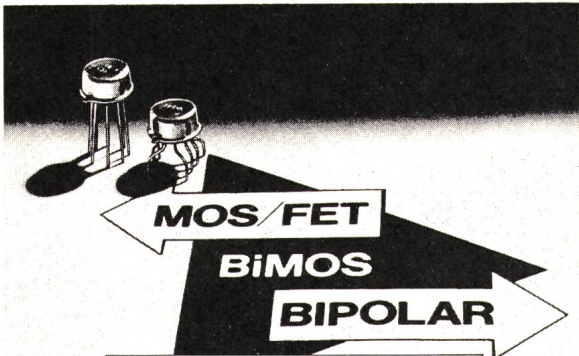

**CA3140 vs. 741 at a glance**

|  | CA3140T,S | CA741CT,S |
|--|-----------|-----------|
| Input Resistance $R_i$ (M $\Omega$ )     | 1,500,000 | 2         |
| Input Current $I_i$ (pA)                 | 10        | 80,000    |
| Slew Rate, SR (closed loop) (V/ $\mu$ s) | 9         | 0.5       |
| Gain-Bandwidth Product, $f_T$ (MHz)      | 4.5       | 1.0       |

**For the price of a 741 you get a lot more op amp.  
MOS/FET input makes the difference.**

**baerlocher ag**

*Ihr Vermittler für Produkte neuer  
Technologien aus Lieferquellen  
von traditioneller Qualität.*

8005 Zürich, Förlibuckstr. 110, Tel. 01 / 42 99 00 Telex: CH 53118

## KAPAZITIVE STARKSTROM- PROBLEME ZENTRAL GELÖST

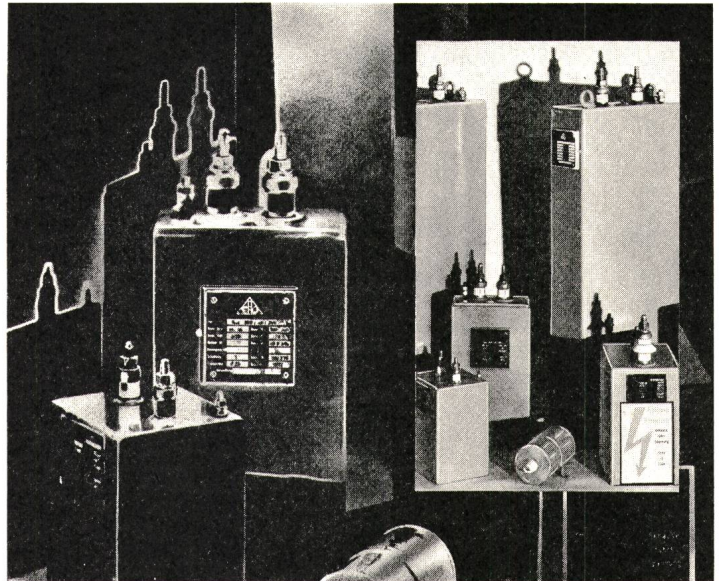

**IHR PROBLEM IST UNSERE STÄRKE**

### Problemlösungen kann man rationalisieren

Jedenfalls, wenn es um Starkstrom-Kondensatoren geht. Das kann für Ihr Unternehmen von großem Nutzen sein: Sie werden umfassend beraten und beziehen alles aus einer Hand.

### Das Programm

|   |                                   |
|---|-----------------------------------|
| Becher-Kondensatoren                          | ab 0,5 $\mu$ F / bis 750 V $\sim$ |
| Niederspannungs-Kondensatoren                 | 0,5 bis 60 kvar/Kübel             |
| Mittelspannungs-Kondensatoren                 | 50 bis 200 kvar/Kübel             |
| Netzfrequenz-Kondensatoren                    | bis 450 kvar/Kübel                |
| Mittelfrequenz-Kondensatoren                  | bis 600 kvar/Kübel                |
| Stoßkondensatoren                             | bis 2000 Ws/Kübel                 |
| Kondensatoren<br>für die Leistungs-Elektronik | bis 600 $\mu$ F/Kübel             |

Das Spannungs-Spektrum reicht von 160 V bis 100.000 V  
das Frequenz-Spektrum reicht von 10 bis 25.000 Hz

### Außerdem liefern wir:

- Motoranlaß-Elektrolyt-Kondensatoren
- Keramik-Leistungskondensatoren
- Kopplungskondensatoren
- Motor-Betriebskondensatoren in MP und MPK-Ausführung

Und noch etwas: Unser Stammhaus ERNST ROEDERSTEIN GmbH, Landshut liefert Funkentstör-Kondensatoren und -Kombinationen. Alles in einer Hand also.



**ROEDERSTEIN  
BAUELEMENTE-VERTRIEB AG**

VORSTADT 28, 8200 SCHAFFHAUSEN, ☎ (053) 4 75 28

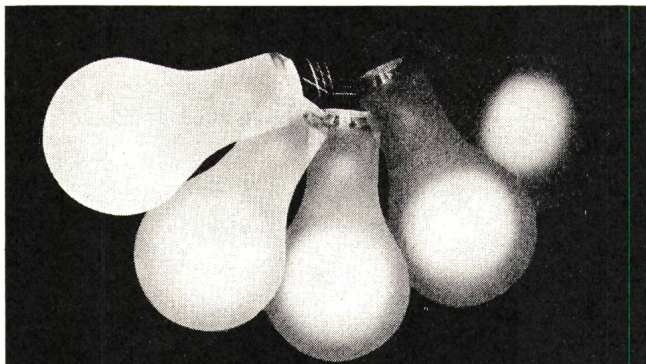

**varintens®**

## Elektronische Licht-Steuerungen

- |                         |  |
|-------------------------|--|
| <b>Saalverdunkler</b>   | ein- oder mehrphasig, hand- oder fern-gesteuert, auch mit tageslichtabhängiger Automatiksteuerung        |
| <b>Bühnenlichtregie</b> | mit beliebig vielen Stellkreisen, programmierbar, auch rechnergesteuert und mit floppy-disk-Speicherwerk |
| <b>Gebietsvertreter</b> | und Servicestellen in der BRD auf Anfrage bei:   |

starkstrom-elektronik ag  
Landstr. 129  
CH-5430 Wettingen / Schweiz  
tel. 056 / 26 39 51  
tx. 55 435 sew ch

**se**  
starkstrom elektronik





Für unsere Betriebsabteilung in Baden suchen wir einen

## Elektroingenieur- Techniker HTL

für selbständiges Arbeiten in kleinem Team.

Die Tätigkeit umfasst Bearbeitung von verbraucherorientierten Fragen, umfassend Messungen, Auswertungen, Analysen von Statistiken usw. sowie die Mithilfe in der Zählerabteilung und Energieverrechnung.

Wir bieten zeitgemässe Anstellungsbedingungen, gut ausgebaute Sozialleistungen, Personalrestaurant.

Interessenten wollen ihre Bewerbung mit Lebenslauf, Foto und Zeugniskopien einsenden an:

**Nordostschweiz. Kraftwerke AG**  
**Betriebsabteilung**  
**5401 Baden, Telefon 056 / 22 41 01, intern 310** 84

OFA 111.125.413

Die Produkte unseres zukunftsorientierten Hochfrequenzbereiches (Kabel, Stecker und Komponenten) haben einen guten Ruf, den es bei einer technisch anspruchsvollen Kundschaft zu sichern gilt. Für die **technische Beratung** dieser Kunden suchen wir einen

## Elektroingenieur HTL

wenn möglich Richtung Fernmeldetechnik.

Sein Arbeitsgebiet umfasst die technische Bearbeitung der schriftlichen, telefonischen und mündlichen Anfragen unserer Exportkunden und Auslandvertretungen, Kundenbesuche zur Beratung und Information, technische Orientierung und Schulung der ausländischen Vertretungsfirmen sowie Teilnahme an Elektronik-Fachausstellungen. 82

Unser neuer Mitarbeiter sollte über einige Jahre Erfahrung in Entwicklung oder Verkauf verfügen, gute Englisch- und wenn möglich Französischkenntnisse besitzen und Freude am Kontakt mit Kunden haben.

Interessiert Sie diese sehr selbständige und der persönlichen Initiative weiten Spielraum lassende Aufgabe? Setzen Sie sich für nähere Auskünfte mit unserem Herrn Urs Meyer in Verbindung oder senden Sie uns direkt Ihre Bewerbungsunterlagen. P 33-2500



**HUBER + SUHNER AG,**  
**9100 HERISAU**  
**Kabel-, Kautschuk-, Kunststoff-**  
**Werke**  
**Telefon 071 / 53 15 15**

# EBM

Eine interessante Aufgabe für Sie:

Zur Ergänzung unseres Mitarbeiterstabes in der **Leitungsbauabteilung** suchen wir einen initiativen

## Kreis-Chefmonteur

### Bedingungen:

Meister- oder Kontrolleurprüfung. Erfahrung im Leitungsbau. Wenn möglich Praxis in einem EW-Betrieb.

Ihr Arbeitsgebiet umfasst die Leitung und Überwachung der Montage- und Unterhaltsarbeiten beim Bau und Betrieb von Hoch- und Niederspannungsnetzen in grösseren Vorortsgemeinden von Basel.

Sie werden bei uns einen weitgehend selbständigen Posten mit einem kleineren Mitarbeiterstab betreuen.

Wir bieten Ihnen eine leistungsgerechte Entlohnung und vorbildliche Sozialeinrichtungen.

Gerne erwarten wir Ihre kurze schriftliche Offerte an unsere Personalabteilung. 80

## Elektra Birseck 4142 Münchenstein

Weidenstrasse 27

OFA C 133.127.996

In unserem Betriebsbüro ist die Stelle eines

## Elektroingenieurs HTL

neu zu besetzen.

Das Tätigkeitsgebiet umfasst den ganzen technischen Betrieb eines Elektrizitätswerkes.

Wir bieten einen abwechslungsreichen Arbeitsplatz in einem kameradschaftlichen Team.

Die Bewerber sollen Absolventen einer anerkannten höheren technischen Lehranstalt sein.

Die Anmeldung hat den Lebenslauf, ein Foto, Angaben über die Ausbildung und die bisherige Tätigkeit sowie die Lohnansprüche zu enthalten.

Die Entlohnung und die Anstellungsbedingungen richten sich nach der kantonalen Beamtengesetzgebung. Pensionskasseberechtigung.

Über Telefon Nr. 041 / 61 21 41, intern 15, erhalten Sie weitere Auskünfte. Anmeldungen erbitten wir bis zum 30. Oktober 1976 an das 83

**Kant. Elektrizitätswerk Nidwalden, 6370 Stans**



Announcing a BiMOS breakthrough...

# The CA3140: most useful op amp since the 741.



**CA3140 vs. 741 at a glance**

|  | CA3140T,S | CA741CT,S |
|--|-----------|-----------|
| Input Resistance $R_i$ (M $\Omega$ )     | 1,500,000 | 2         |
| Input Current $I_i$ (pA)                 | 10        | 80,000    |
| Slew Rate, SR (closed loop) (V/ $\mu$ s) | 9         | 0.5       |
| Gain-Bandwidth Product, $f_T$ (MHz)      | 4.5       | 1.0       |

For the price of a 741 you get a lot more op amp.  
MOS/FET input makes the difference.

**baerlocher ag**

Ihr Vermittler für Produkte neuer Technologien aus Lieferquellen von traditioneller Qualität.

8005 Zürich, Forrlibuckstr. 110, Tel. 01 / 42 99 00 Telex: CH 53118

## Grosse Klasse trotz kleinen Abmessungen

### METRATEST® 2+3

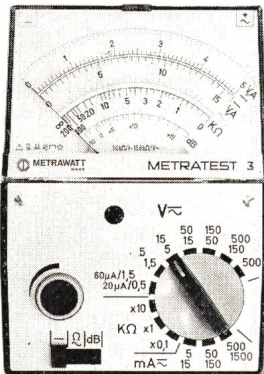

Vielfachmesser für V, A,  $\Omega$ , dB

Messbereiche:

- von 0,5 V bis 500 V
- 20  $\mu$ A bis 5 A
- 5  $\Omega$  bis 2000 k $\Omega$
- 20 bis +40 dB

METRATEST 2 24 Bereiche

METRATEST 3 30 Bereiche

- ▶ nur 2 Anschlussbuchsen für alle Messungen
- ▶ nur 1 Messbereichwahl-schalter
- ▶ Ueberlastschutz mit Schmelzsicherung
- ▶ robust

Verlangen Sie die Listen M 1-1 und M 1-2

**BBC METRAWATT**

## AG FÜR MESSAPPARATE

3013 Bern • Schläflistrasse 17 • Tel. 031 - 42 15 06

# Für alle Fälle- in jedem Fall wartungsfrei!



Welche Beleuchtungsprobleme Sie auch haben – Sie finden bei uns hierfür die geeigneten Maste:

**Für Strassen- und Platzbeleuchtung**  
– Kandelaber für sämtliche Anwendungsmöglichkeiten und Beleuchtungsarmaturen

**Für die Beleuchtung von Sportplätzen**  
– Flutlichtmaste, auch besteigbar  
– Abspannmaste für Reihenbeleuchtung (z. B. Tennisplätze, Kunsteisbahnen, Schwimmbäder usw.)

**Unser Programm umfasst zudem**  
– Signalmaste, Signalbrücken und -portale für Strassen und Autobahnen  
– Abspannmaste zu Oberleitungen für Trolleybus und Bahnen  
– Windsackmaste  
– Fahnenmaste

**Sicher, korrosionsfest**  
Unsere Kandelaber und Maste aus erstklassigem, feuerverzinktem Stahl garantieren die verlangte Festigkeit

## SÄGESSER WORB AG

3076 Worb BE  
Telefon 031/83 26 25  
Telex 33 909

Verlangen Sie unsere

detaillierten Unterlagen

Firma \_\_\_\_\_

Adresse \_\_\_\_\_

Zuständig \_\_\_\_\_



Wir sind ein Fabrikationsunternehmen für elektrotechnische Artikel.

Für die Leitung unserer Werbe- und Informationsabteilung suchen wir einen

# Technischen Mitarbeiter

dem wir diesen wichtigen Posten anvertrauen können.

Der Aufgabenbereich umfasst:

Bearbeiten von Katalogen, Prospekten, Preislisten und Kundeninformationen

Entwerfen von Inseraten, Verfassen von Fachartikeln für technische Zeitschriften

Mitarbeit beim Organisieren von Messebeteiligungen im In- und Ausland

Wir stellen uns vor, dass Sie als gelernter Elektrozeichner oder Elektroinstallateur mit Sinn für gute Gestaltung von Werbe- und Informationsmaterial und der Fähigkeit, technische Belange klar zu formulieren, die gewünschten Voraussetzungen mitbringen.

Zur Einarbeitung in diese selbständige und anspruchsvolle Arbeit stehen unsere technischen Fachleute und unser Werbeberater zur Verfügung.

Ihre Offerte erbitten wir mit den üblichen Unterlagen und Gehaltsansprüchen an 81



**OSKAR WOERTZ**

Fabrik elektrotechnischer Artikel  
Eulerstrasse 55, Postfach, 4002 Basel  
Tel. 061 / 23 45 30

Für Sie erledigen wir prompt, zuverlässig, seriös zu günstigen Konditionen: 79

**Buchhaltungen  
Verwaltungen  
Inkassi  
Firmengründungen  
Kontrollstellenmandate  
Steuern  
Schuldenregulierungen  
Finanzberatungen  
Firmensitze und -vertretungen**

**Rämi Treuhand AG**  
Rämistrasse 50, 8001 Zürich, Tel. 01 / 47 60 87

Mosse 99.725.14

Wir suchen für sofort oder nach Übereinkunft einen

## **Chef des Elektrodienstes für den Technischen Dienst 3 in Andermatt.**

**Erfordernisse:** Ingenieur-Techniker HTL (Fachrichtung Elektrotechnik). Befähigt zur selbständigen Bearbeitung von Projekten sowie Leitung und Überwachung von Arbeiten im Zusammenhang mit der Erstellung und dem Unterhalt von militärischen Anlagen für das ganze Gebiet eines Festungskreises. Eignung als Vorgesetzter, Kenntnis zweier Amtssprachen. 86

Wir bieten gute Aufstiegsmöglichkeiten, zeitgemässe Besoldung und gutausgebaute Sozialleistungen.

Nähere Auskünfte erteilt gerne Telephon 031 / 67 30 10, Abteilung für Genie und Festungen, Rodmattstrasse 110, 3003 Bern. OFA 19.082.029

Als angesehene und bedeutende Unternehmung in unserer Branche haben wir die Stelle des Abteilungsleiters für Elektroinstallationen neu zu besetzen. Wir suchen daher eine

## **Unternehmer- persönlichkeit**

(Mitglied der Geschäftsleitung)

Wir bieten einem ca. 30- bis 40jährigen, initiativen, vielseitig erfahrenen Ingenieur eine überdurchschnittliche Chance. 85

Die verantwortungsvolle und sehr selbständige Position setzt Kontaktfreudigkeit, Verhandlungsgeschick und ausgeprägte Führungseigenschaften voraus.

Interessenten bitten wir um eine Bewerbung mit den üblichen Angaben an Chiffre OFA 4212 Zm Orell Füssli Werbe AG, Postfach, 8022 Zürich.



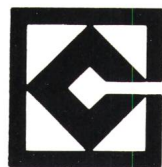
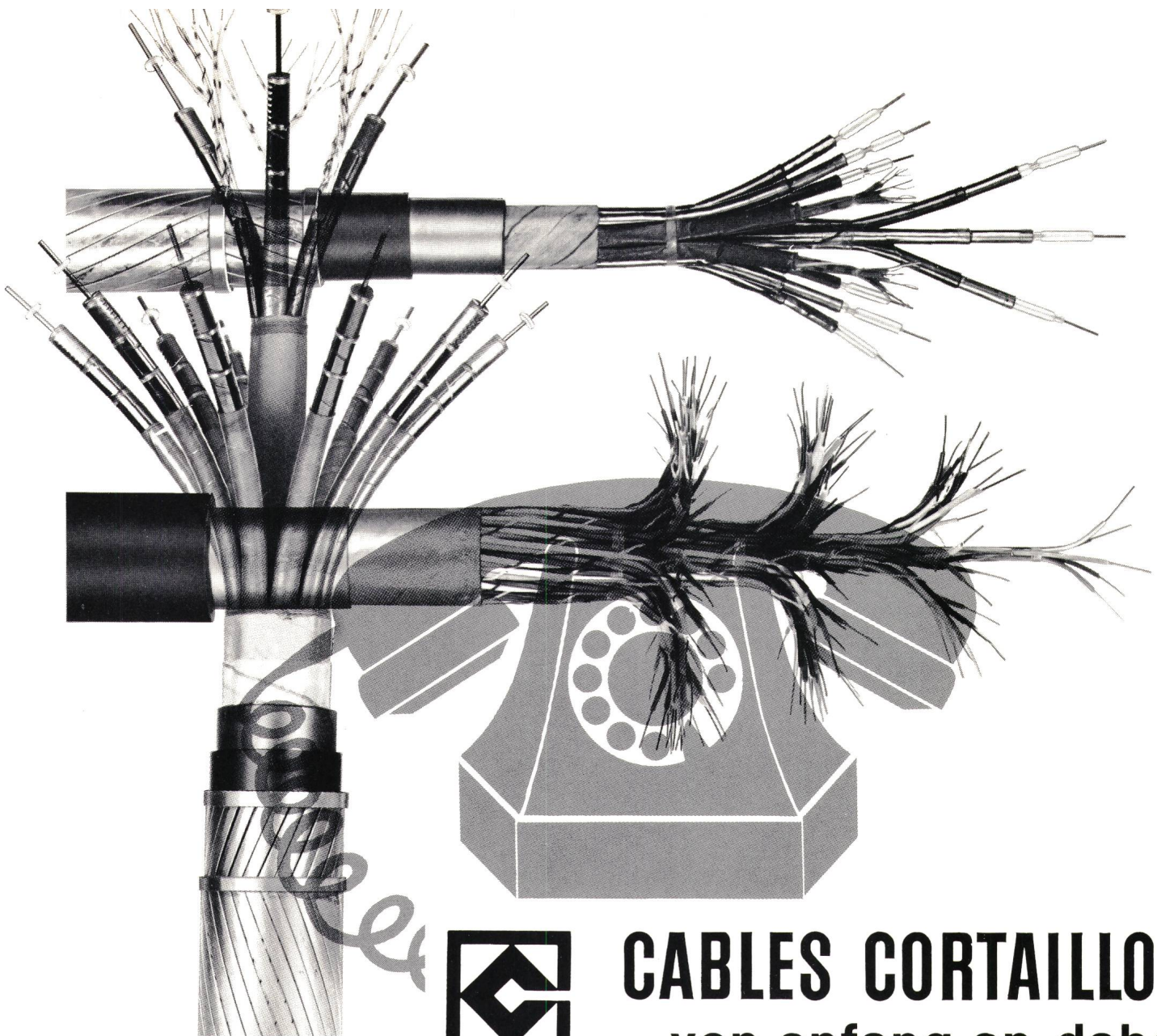

**CABLES CORTAILLOD**  
von anfang an dabei

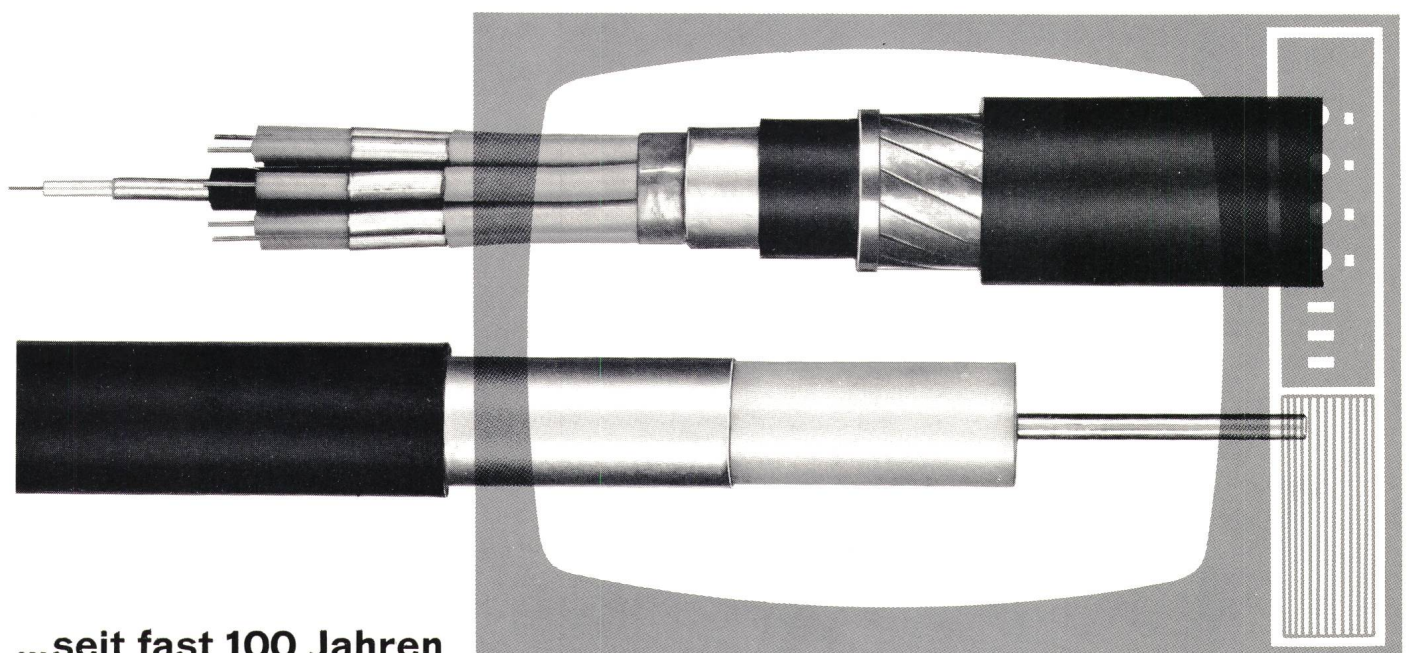

**...seit fast 100 Jahren**

**wirken wir bei der Vervollkommnung der Nachrichtenübermittlung mit**

**CABLES CORTAILLOD - CH 2016 CORTAILLOD - TEL. 038 / 4212 42**



# Limitor

## Die neuen Begrenzungsschalter von SACE

|                   |                       |
|-------------------|-----------------------|
| Nennströme:       | 100 – 800 A           |
| Nennspannung:     | 660 V~                |
| Abschaltvermögen: | 100 kA <sub>eff</sub> |

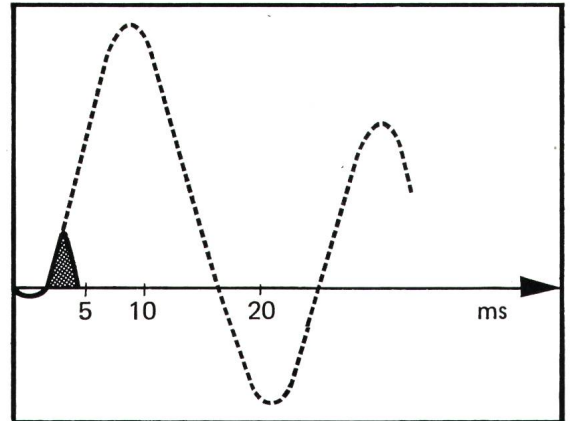

### Abschaltvermögen 100kA<sub>eff</sub>

(ohne Begrenzungssicherungen)

### Limitor – die neue Reihe kompakter Begrenzungsschalter zum Schutze vor hohen Kurzschlussströmen

- Sehr hohe Ein- und Ausschaltvermögen
- Doppelunterbrechung: zwei Kontakte und zwei Löschkammern pro Pol
- Dreifacher Schutz durch einstellbare und leicht auswechselbare Auslöser
  - a) thermisch, gegen Überströme
  - b) magnetisch, gegen Kurzschlussströme mittlerer Stärke
  - c) elektrodynamisch, gegen hohe Kurzschlussströme
- Extrem schnelle Kurzschluss-Unterbrechung
- Feste, steckbare oder ausziehbare Ausführung mit Trennstellung
- Verschiedene Zubehöre wie Motorantrieb, Kipp- oder Drehhebelantrieb, Schlüssel- oder Vorhängeschlossverriegelung, Hilfskontakte, Relaiskontakte, Arbeitsstrom- oder Unterspannungsauslöser usw.

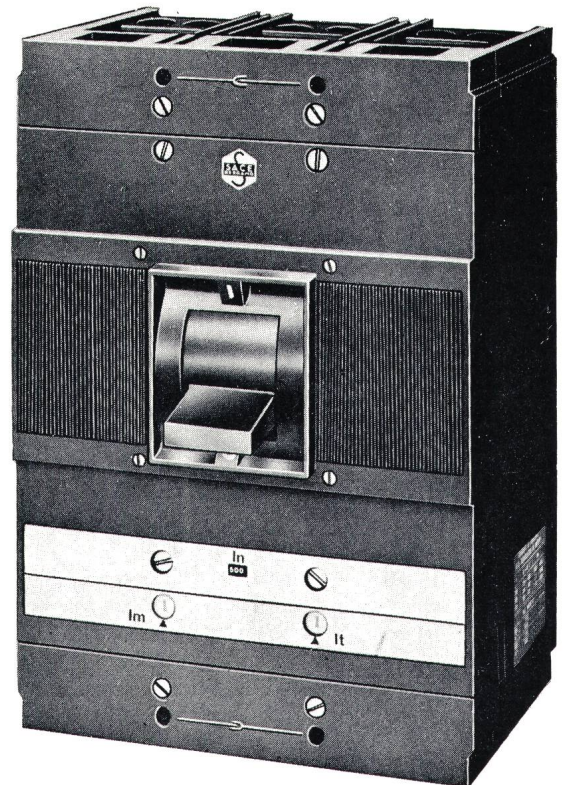

Generalvertretung:

## TRACO ZÜRICH

TRACO HANDELS-AKTIENGESELLSCHAFT  
JENATSCHSTR.1 8002 ZÜRICH TEL. 01 36 07 11

SACE S.p.A. BERGAMO baut NS-Leistungsschalter von 63-4500A mit Abschaltvermögen bis 100 kA<sub>eff</sub> für selektiven Schutz. SACE stellt auch Begrenzungsschalter, Mittelspannungsschalter, Marineschalter und Schaltanlagen her.