

Zeitschrift: Bulletin des Schweizerischen Elektrotechnischen Vereins, des Verbandes Schweizerischer Elektrizitätsunternehmen = Bulletin de l'Association suisse des électriciens, de l'Association des entreprises électriques suisses

Herausgeber: Schweizerischer Elektrotechnischer Verein ; Verband Schweizerischer Elektrizitätsunternehmen

Band: 68 (1977)

Heft: 8

Werbung

Nutzungsbedingungen

Die ETH-Bibliothek ist die Anbieterin der digitalisierten Zeitschriften. Sie besitzt keine Urheberrechte an den Zeitschriften und ist nicht verantwortlich für deren Inhalte. Die Rechte liegen in der Regel bei den Herausgebern beziehungsweise den externen Rechteinhabern. [Siehe Rechtliche Hinweise.](#)

Conditions d'utilisation

L'ETH Library est le fournisseur des revues numérisées. Elle ne détient aucun droit d'auteur sur les revues et n'est pas responsable de leur contenu. En règle générale, les droits sont détenus par les éditeurs ou les détenteurs de droits externes. [Voir Informations légales.](#)

Terms of use

The ETH Library is the provider of the digitised journals. It does not own any copyrights to the journals and is not responsible for their content. The rights usually lie with the publishers or the external rights holders. [See Legal notice.](#)

Download PDF: 17.03.2025

ETH-Bibliothek Zürich, E-Periodica, <https://www.e-periodica.ch>

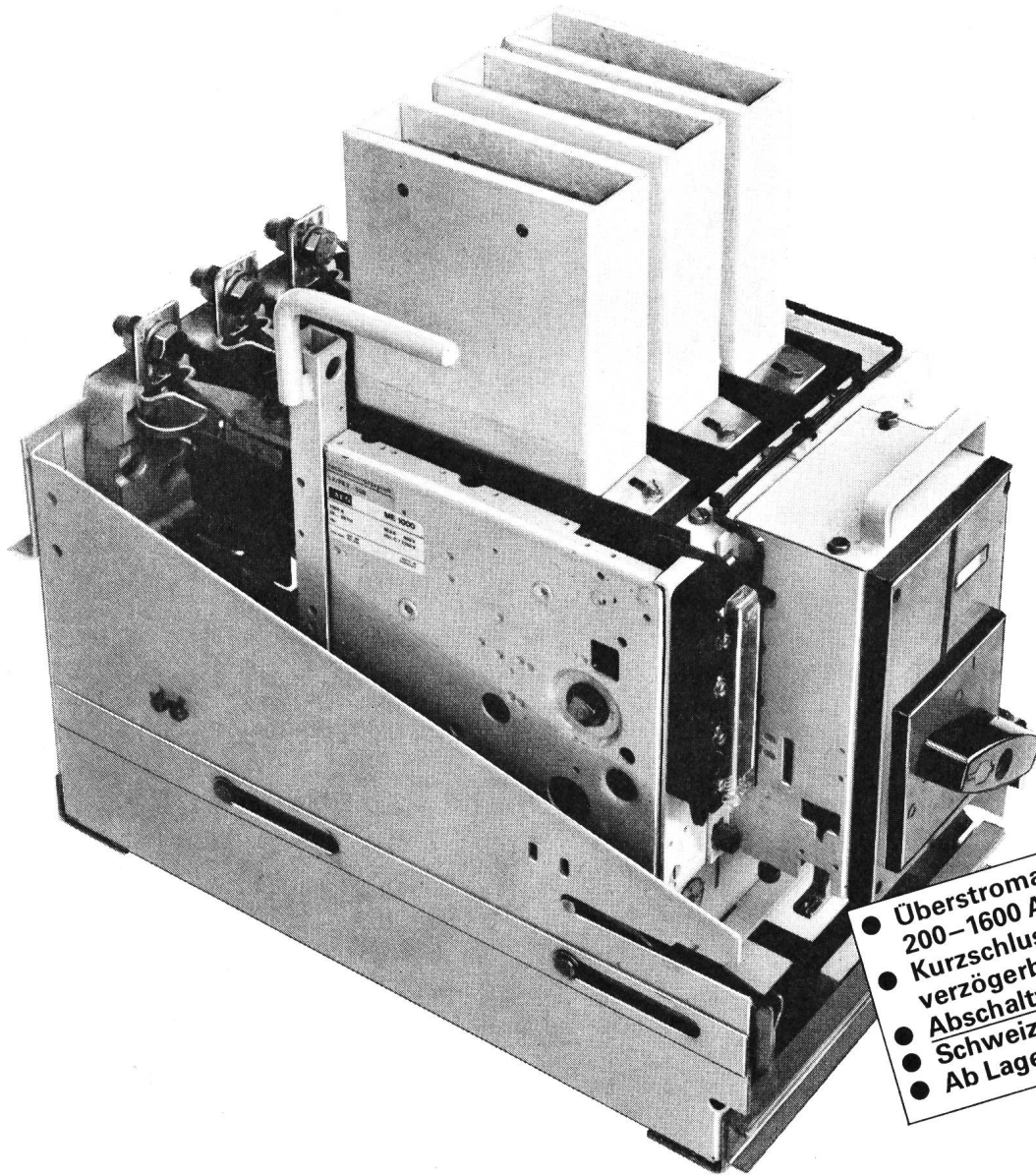

- Überstromauslöser
200–1600 A
- Kurzschlussauslöser
verzögerbar
- Abschaltvermögen 50 kA
- Schweizer Montage
- Ab Lager lieferbar

ME-Leistungsschalter von AEG-Telefunken – von 200 bis 1600 A gleich klein:

Die Kompakten.

Damit es nur eine Einschubgröße braucht, bauen wir ME-Leistungsschalter kompakt: von 200 bis 1600 A gleich klein. Mit einem grossen Abschaltvermögen, denn ME-Leistungsschalter gibt es von 200 bis 4000 A, die 50 bis 80 kAeff bei 660 V3- abschalten. Wir haben auch an zeitsparende Montage gedacht: ME-Leistungsschalter lassen sich mit nur vier Schrauben fest oder ausfahrbar in Schalttafeln einbauen. Alle Teile können bei ME-Leistungsschaltern aus-

tauscht werden. Auch das macht sich bezahlt, bei Erweiterungen, bei Änderungen, im Service.

Fordern Sie noch heute die technische Dokumentation über die kompakten ME-Leistungsschalter an. Mit der AEG-Broschüre über Kurzschlussstromberechnungen.

Elektron AG, Generalvertretung
AEG-TELEFUNKEN
Riedhofstrasse 11
8804 Au ZH, Telefon 01 7830111

- Senden Sie mir die technische Dokumentation über ME-Leistungsschalter und die AEG-Broschüre «Kurzschlussstromberechnungen».

Name _____

Firma _____

Adresse _____

AEG



Im Rahmen unseres Forschungs- und Entwicklungsdepartementes befasst sich die Elektroabteilung mit Steuerungs-, Regelungs- und Antriebsproblemen und bearbeitet in enger Zusammenarbeit mit den Konstrukteuren alle Fragen der elektrischen Ausrüstung unserer Textilmaschinen.

Wir suchen den initiativen

Chef der Elektroabteilung

der eine Gruppe von über 20 Mitarbeitern kompetent und zielbewusst führen kann und über breite Fachkenntnisse verfügt.

Interessenten mit abgeschlossenem Elektroingenieurstudium, entsprechender Führungserfahrung und guten Englischkenntnissen bitten wir um eine ausführliche Offerte mit Handschriftprobe. Für zusätzliche Fragen steht unser Herr Vizedirektor J. Brunnschweiler, Tel. intern 2113, gerne zur Verfügung.

MASCHINENFABRIK RIETER AG
Personalwesen, 8406 Winterthur, Tel. 052 86 21 21

Zweckmässiges Licht schafft Übersicht

Übersicht bei Sport und Spiel – auch nachts – mit Halogen-Metaldampflampen von Radium.
Halogen-Metaldampflampen mit der mittleren Tageslichtfarbe eignen sich ideal
als Lichtquellen für Flutlichtanlagen. Lampen-Leistungen von 250 bis 3500 Watt.

deshalb Radium-Lampen

3/76



Leuenberger
H. Leuenberger AG,
Fabrik elektr. Apparate
Generalvertreter für Radium-Lampen
CH-8154 Oberglatt,
Tel. 01/850 13 33, Telex 53352

oder durch die Beleuchtungsindustrie: ALUMAG BELMAG AG, Zürich; BAG Bronzwarenfabrik AG, Turgi; Lumiverre, Perly; Mat-El AG, Zürich; Neuen-
schwander & Co AG, Zürich; Prodelec SA, Les Cullayes; Regent Beleuchtungskörper, Basel; Steiner & Steiner AG, Basel; Technolux SA, Genf.

Steckverbindung M1+M3

aus glasfaserverstärktem Polyamid
elegant, leicht, handlich, schlagfest



SCHALTBAU

MÜNCHEN



Originalgrösse

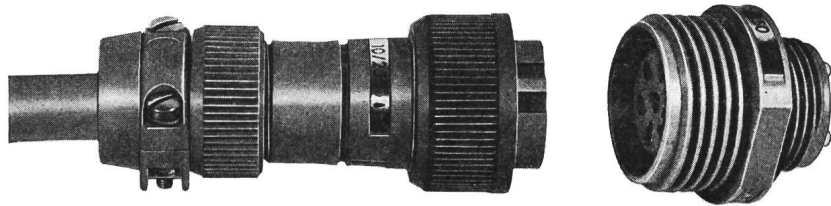

- 250 V~ max. 13polig (12 P + E)
- 380 V~ max. 5polig (4 P + E)

Steckdosen mit Flansch oder PG 13,5 oder PG 21, letztere zur Direktmontage an Endschaltern, Magnetventilen u. a. Sehr einfache Montage, Kontakte demontierbar, für Löt- oder Quetschanschluss.

Die Buchsen- und Stifteinsätze sind wahlweise im Dosen- oder Stecker-Gehäuse einsetzbar.

2 verschiedene Einbaustellungen.

Verlangen Sie bei uns die technische Liste **A 10/A 11** Sie gibt Ihnen genaue Informationen.

Rufen Sie uns an, wir beraten Sie gerne

J.E.PETER AG

Chilestieg 26, 8153 Rümlang, Tel. 01 / 817 78 88

elektrische raum heizung

Speichermodelle für Neubauten
und Umbauten. Wirtschaftlich, kein
Unterhalt, kleiner Platzbedarf.

Unverbindliche Beratung und Projektierung

Lükon

PAUL LÜSCHER-WERKE CH-2575 TÄUFFELEN TEL: 032/861545

Besuchen Sie uns an der MUBA, Halle 24, Stand 441

Lösen Sie Ihre Schaltprobleme mit unseren FLASH-Schaltuhren

- FLASH-Schaltuhren sind SEV-geprüft, eignen sich für Ein- und Aufbau und entsprechen den DIN-Normen.
- Serie 8000 Synchronuhr 127/220 V 50 Hz. 1 Tagesscheibe, 2 Ein- und 2 Ausschaltungen oder 2 Umschaltungen innert 24 Stunden, Kontakte 10 A 250 V
 - Serie 9000 Stimmgabelwerk 250 V 50—60 Hz. Gangreserve 30 Tage. 1—3polige Ausführung. Umschaltkontakte 16 A 250 V. 1 oder 2 Tagesscheiben und 1 Wochenscheibe.
 - Serie 11000 Frigo-Flash Abtau-Schaltuhr mit Synchronmotor 220 V 50 Hz. 2 galvanisch getrennte Umschaltkontakte 10 A 250 V.
 - Serie 13000 Präzisions-Stimmgabelwerk 100 bis 250 V 50—60 Hz. Gangreserve 15 Tage. 1 und 2 Tagesscheiben oder 1 Tagesscheibe und 1 Wochenscheibe. 48 Schaltungen in 24 Stunden sowie bis 56 Schaltungen pro Woche. Galvanisch getrennte Umschaltkontakte.

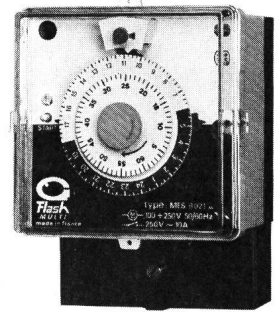
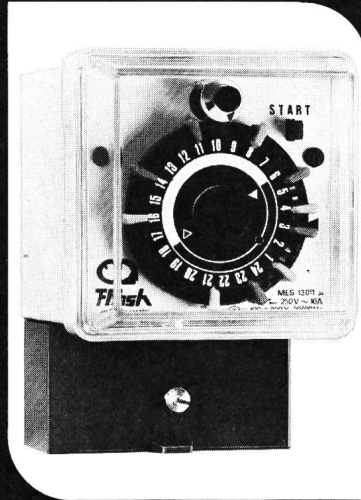
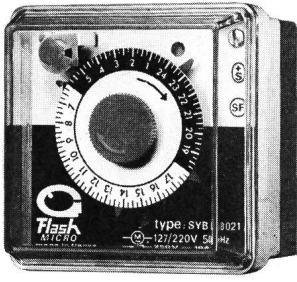

H.C. SUMMERER AG 8006 ZÜRICH
 Elektrotechnische Erzeugnisse, Sonneggstrasse 74, Telefon 01/26 97 87, Telex 53957

HCP

Zuverlässig dank know-how und Erfahrung:

Transformatoren von EAO

Unsere Norm- und Massfabrikate finden in weiten Kreisen der Elektrotechnik ihre volle Anerkennung... und dies seit mehr als 25 Jahren. Gönnen Sie sich Sicherheit... wählen Sie Transformatoren von EAO.

Leistungs- und Spezialtransformatoren, Kleintransformatoren, Trockentransformatoren, Öltransformatoren, Schweißstransformatoren, Ofentransformatoren, Tonfrequenztrafos, Tonfrequenzdrosselspulen, Glättungsdrosselspulen... Typenleistungen von 1 VA bis 1 MVA

Verlangen Sie unsere Dokumentation - Ihr Anruf freut uns.

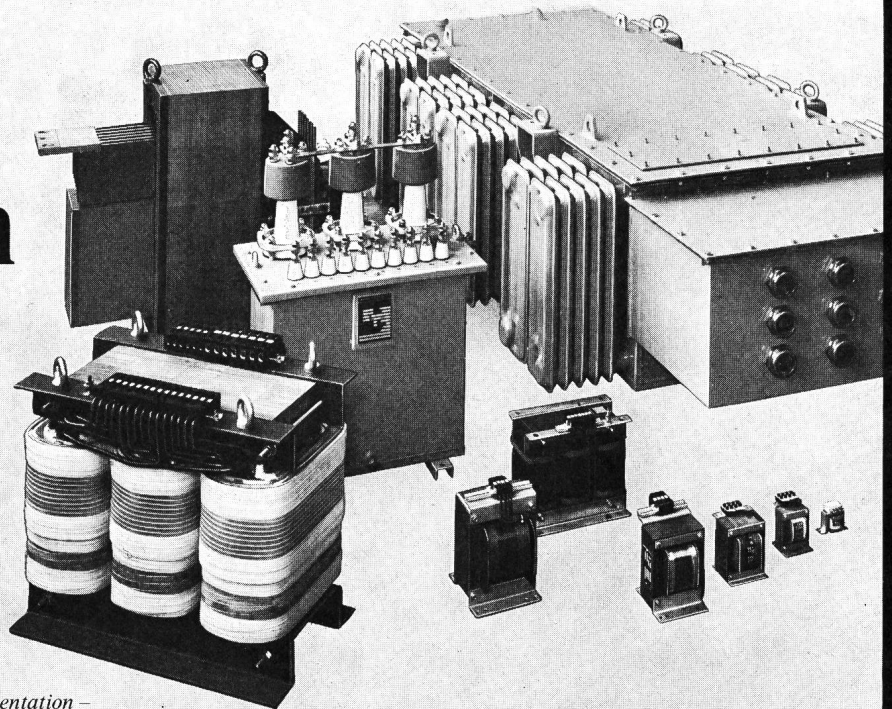

Elektro-Apparatebau Olten AG

Befehls- und Meldegeräte Transformatoren Stromrichter Steuerungen

Tannwaldstrasse 88, CH-4600 Olten, Telefon 062/21 19 61, Telex 68 402

Neuer abdeckbarer Bodenkanal

mit variablen Dimensionen in der Breite und Höhe

Schale, Trennwände und Abdeckung aus kunststoffbeschichtetem Stahlblech

Kantenprofil aus Aluminium mit Bodenbelags-Anschlag, Schallschutz-Unterlage und Nut für Verbindungs-lasche der Kanalstücke

Schnapp-Einsatz mit: Steckdosen Typ 13
Abzweigdose
T+T Anschlussdose

Unverlierbarer Bedienungsdeckel mit Magnetverschluss
Patent angemeldet

Verlangen Sie Unterlagen oder den Besuch unserer Spezialisten

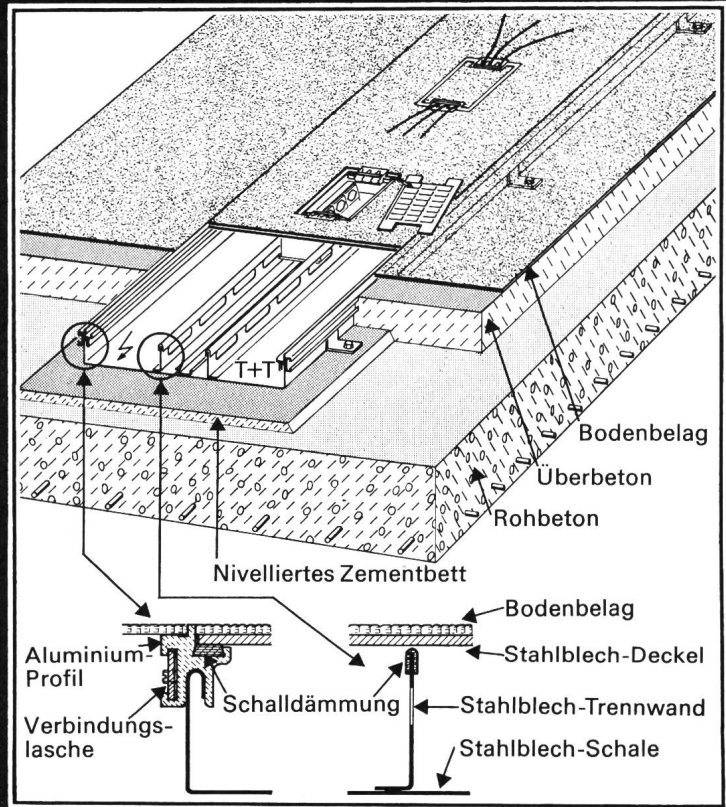

OSKAR WOERTZ BASEL



Fabrik elektrotechn. Artikel CH-4002 Basel
Eulerstrasse 55 Tel. 061 23 45 30 Telex 63179

Feller-FLF-Apparatereihe

Installationsapparate für Einbau in Türzargen, Profile und Sockelleisten.
Rationelle Montage in Normausschnitte mit Schnappfederbefestigung.
Platzsparender Einbau, Apparate mit kleinen Aussenabmessungen.
Zweckmässige Form.
Komplettes Sortiment.

Adolf Feller AG, 8810 Horgen, Telefon 01 / 725 65 65



Feller

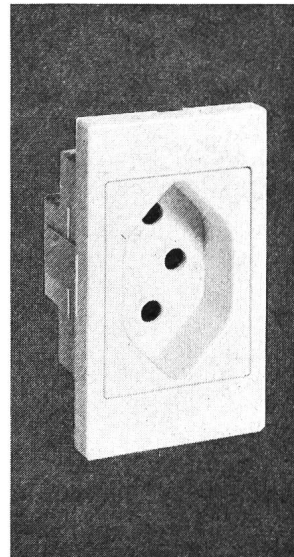
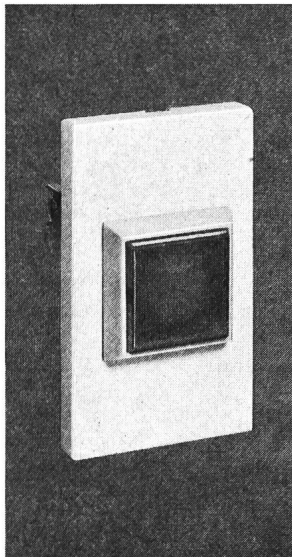
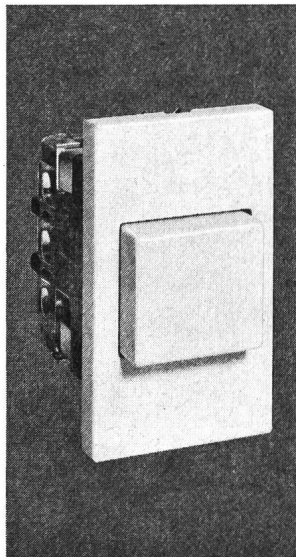

Druckschalter
Signallampe
Steckdose

Leitgeb, Elektronik der Zukunft

Rifa Relais-Driver PBD 3510 und 3511 – monolithisch integrierte Schaltkreise zur Anpassung kleiner Pegel an Relais-Steuerungen. Ausgelegt für Relaisspannungen von -85 V bis +85 V.

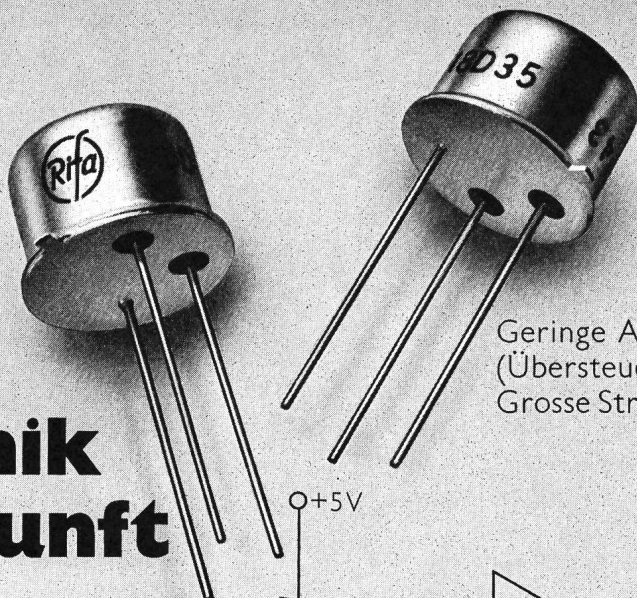

Rifa Relais-Driver sind widerstandsfähige Konstruktionen mit vorzüglichen Eigenschaften:

Geringe Ansteuerströme: max. 5 mA (Übersteuerbar bis 15 mA)

Grosse Strombelastbarkeit: bis 300 mA

Eingebaute Schutzdiode

Kurze Abfallzeit: 0,2-0,5 ms

Grosser Temperaturbereich: -55 °C bis +150 °C

TO-39 Gehäuse

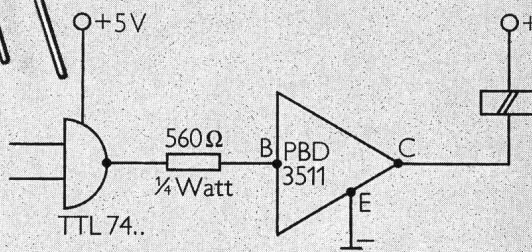

Verlangen Sie unsere ausführliche Dokumentation

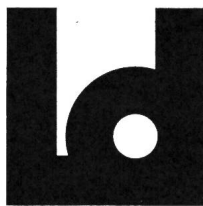

D. Leitgeb AG
8600 Dübendorf, Ueberlandstr. 199
Tel. 01/8201545, Telex 55547

Ing. D. Leitgeb AG
1100 Wien, Favoritenstr. 146/1/7
Tel. 0222/62 52 52, Telex 13596

Störungsmelder nach Mass:

Alarmsysteme von EAO

Unser flexibel gestaltetes Programm passt sich allen Ihren Anforderungen an, sowohl in komplexen Industrieanlagen oder Kraftwerken als auch bei einfachsten Motorenüberwachungen. Gönnen Sie sich Sicherheit... wählen Sie Alarmsysteme von EAO.

AS 3000
Programmierbarer Gefahrenmelder auf Europaprint, in 19"-Rack oder schwenkbarem Montagechassis

AS 2000-1
Repetitiver Dauerlichtmelder für 12 Alarme

AS 2000-2
Quittierbarer Störungsmelder für 4 Alarme mit eingebaute Speisung (24 V) und Blinker

AS 1000
Betriebsstörungs-Meldesystem für Motorensteuerungen

Verlangen Sie unsere Dokumentation – Ihr Anruf freut uns.

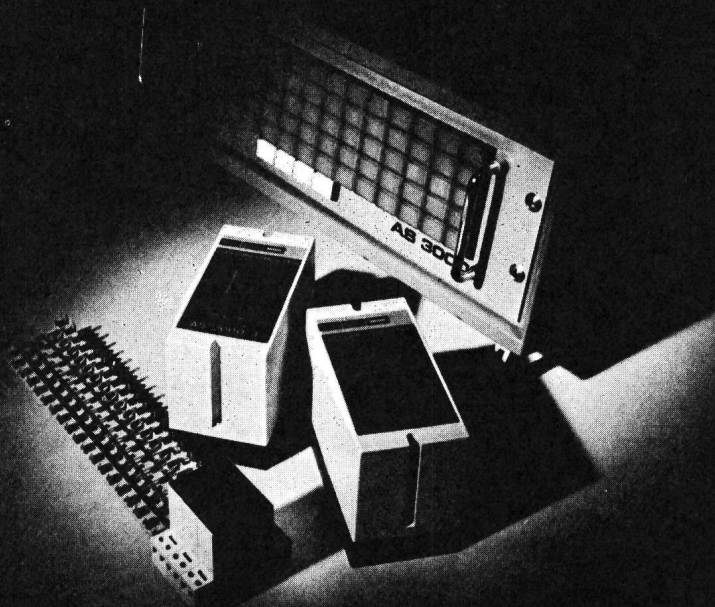

Elektro-Apparatebau Olten AG

Befehls- und Meldegeräte Transformatoren Stromrichter Steuerungen

Tannwaldstrasse 88, CH-4600 Olten, Telefon 062/21 19 61, Telex 68 402



mobil- Installationskanäle

+ Pat.

SEV und PTT genehmigt

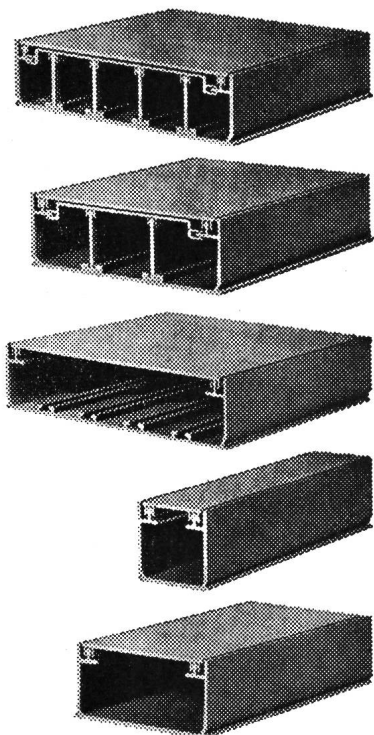

Die Praxis beweist die technische Überlegenheit der Mobil-Installationskanäle.

Die Mobil-Installationskanäle mit ihren Vorteilen sind eine scharfe Waffe gegen die Kostenexplosion.

Fabrikation:
Mobilwerke U. Frei,
9442 Berneck SG.
Tel. 071 71 22 42

Verkauf:
W. Bösch AG.
8330 Pfäffikon ZH.
Tel. 01 97 55 43



SCHUTZSCHALTER FÜR OPTIMALE SICHERHEIT

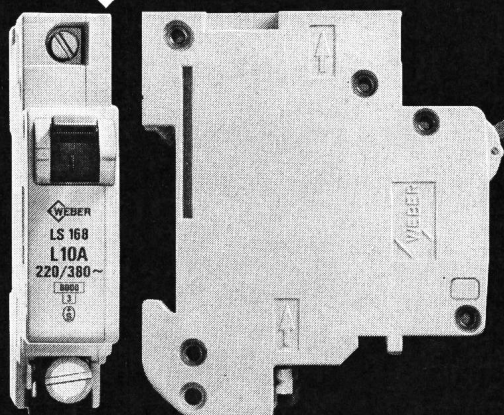

Leitungsschutz

LS 168: In 0,5-40 A, 1-, 2-, 3-polig, L, V, G, Z, hohe Abschaltleistung und Strombegrenzung, Hilfskontakt, Signalkontakt, Nulleitertrenner

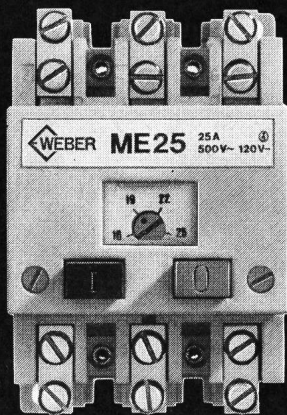

Motorschutz

M 25: 25A 500~120 -, 3-polig, 12 Bereiche von 0,1-25A, DIN-Befestigung, Hilfskontakt, Aufbaugehäuse

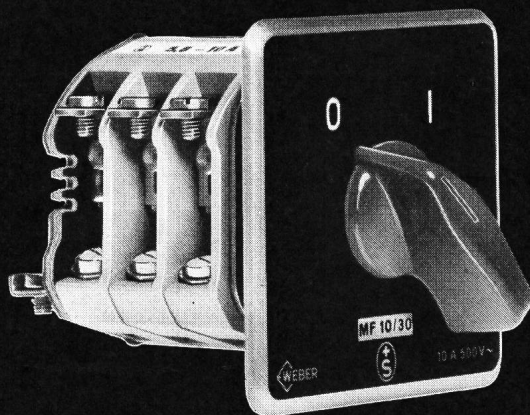

Motorschutz

M 10: 10 A 500 V~, max. 9 Pole, 13 Bereiche von 0,07-10 A, Einbau- und Aufbaumodelle, Unterspannungsauslösung und Verriegelung

Name _____
Strasse _____
PLZ/Ort _____

8918

Weber AG
6020 Emmenbrücke
Telefon 041 - 50 55 44

Verlangen Sie unsere ausführliche Dokumentation mit Preisliste. Senden Sie uns einfach dieses Inserat mit Ihrer Adresse versehen.

**Herr Rey:
«Die beste Geldanlage
ist eine Blindstromanlage»**

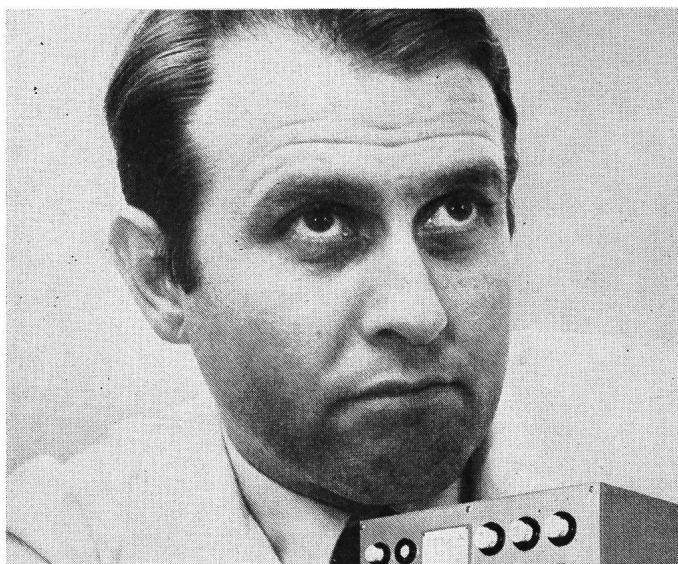

Diese Anlage bei der Firma Schnarwiler Rottal-Metzg AG in Ruswil-Rüediswil, kostete Fr. 6951.- (fertig montiert und angeschlossen) und bringt in 10 Jahren Fr. 16909.- zurück! Seit das Unternehmen diese Anlage hat, fehlt auf der Stromrechnung der Posten «Blindstrommehrbezug». Herr Rey, der Geschäftsführer, wollte eine Anlage, die

- dem Bedarf angepasst ist,
- möglichst geringe Abmessungen hat,
- kurzfristig geliefert werden konnte,
- mit selbstheilenden und verlustarmen Kondensatoren arbeitet,
- jederzeit erweitert werden kann,
- anschlussfertig verdrahtet war,
- den SEV-Bestimmungen entspricht
- und trotzdem preisgünstig war.

So entschied sich die Firma Rottal-Metzg AG für eine

Siemens-Albis AG
Installationstechnik
Freilagerstrasse 28, 8047 Zürich
01/54 22 11
ab 8.6.77: 01/247 31 11
1020 Renens, 021/34 96 31
6904 Lugano, 091/51 51 21

**Blindstromkompensation aus der
Siemens-Albis-Werkstatt
Fahrweid/Dietikon**

CEKON

**Kragensteckvorrichtungen
für Ihre Sicherheit**



Sicherheit in feuchten und in trockenen Räumen.
CEKON-Steckvorrichtungen entsprechen deutschen und internationalen Normen, das ist höchstmögliche Sicherheit.

LINDNER GmbH

86 Bamberg
Lichtenhaidestraße 15
Postfach 1960

WA 102/73

Das internationale Kragensteckvorrichtungssystem, mehrpolig, mit Schutzkontakt:

16 A bis 125 A
50 V bis 750 V

Nach folgenden Normen und Vorschriften:

CEE Publ. 17 IEC 309 / 309a
VDE 0623
DIN 49 462 und 49 463
SEV TP 208/1 A

Bezugsquelle:
Schweiz. Elektro-Grosshandel (VLE)

Information:

FÜNFSCHILLING + CO, BASEL

Generalvertretung Schweiz
Tel. 061 / 26 88 44, Telex 6 21 21



Profil Personnel Counselling Ltd
 Profil Conseils en personnel SA
 Profil Personalberatung AG

Electrical Site Supervisor Generalbauunternehmung Einsatz in Übersee

Unser Auftraggeber ist ein führendes schweizerisches Unternehmen der Baubranche, welches gegenwärtig auf internationaler Ebene mehrere Grossprojekte im Hochbau bearbeitet. Im Ausland steht die Gesellschaft in Partnerschaft mit einheimischen Architekten und Bauunternehmern. Sie fasst das Know-how vieler Spezialisten zusammen und ist verantwortlich für die termin- und fachgerechte Verwirklichung der Projekte im Rahmen der Kostenvoranschläge.

In diesem Zusammenhang suchen wir Kontakt mit einem Elektrotechniker, welcher für die Distribution und die Installationen auf verschiedenen Baustellen zuständig sein wird. Er arbeitet bei längerfristigen Einsätzen in entsprechenden Führungsteams, vor allem in Ländern des Mittleren Ostens und Nordafrikas. Deshalb sind neben den fachlichen Voraussetzungen auch gute Englischkenntnisse und eine gewisse Auslandserfahrung erforderlich.

Schweizer Bürger, welche sich für eine selbständige und abwechslungsreiche internationale Funktion interessieren, bitten wir, uns ihre aussagefähige Offerte einzureichen. Unser W. Rubin steht Ihnen für ein vertrauliches Informationsgespräch zur Verfügung. Vorfagen werden auch telefonisch über Tel. 01 / 27 58 51 oder ausserhalb der Geschäftszeit Tel. 01 / 820 85 47 beantwortet. 37

PROFIL PERSONALBERATUNG AG
 Rennweg 23, 8001 Zürich
 Telefon 01 / 27 58 51/52, Telex 54 430
 In Zusammenarbeit mit der
 Unternehmensberatung der Prognos AG

ESS 4491



Interessiert Sie abwechslungsreiche
 Arbeit in einem fortschrittlichen Betrieb?

Wir sind beratende Ingenieure sowie Hersteller von industriellen Steuerungen und vertreten Weltfirmen. Für unser Planungsteam, welches sich mit Aufgaben im Bereich der Überwachung, Steuerung und Automation, hauptsächlich in der Lebensmittelindustrie, im In- und Ausland befasst, suchen wir einen

Ingenieur HTL Fachrichtung Elektronik

mit praktischer Erfahrung in der Anwendung von Prozessrechnern sowie mit Kenntnissen auf dem Gebiet der Mikroprozessoren.

Wir bieten einem kompetenten Bewerber mit Kenntnissen in Französisch und Englisch die Möglichkeit zur Einarbeitung in eine leitende Kaderposition.

Ferner suchen wir:

einen Elektrozeichner

der nach angemessener Einarbeitung auch grössere Projekte selbständig bearbeiten kann.

Es werden Kenntnisse in Schalttafelkonstruktion vorausgesetzt.

Bitte senden Sie uns Ihre Kurzofterte oder rufen Sie uns an.

JAKOB AG, BIEL, Elektrotechnische Anlagen,
 Maurerweg 10-12,
 2503 Biel, Telefon 032 / 25 20 25

36

RÉPUBLIQUE ET CANTON DE NEUCHÂTEL
 DÉPARTEMENT DE L'INSTRUCTION PUBLIQUE
 ÉCOLE TECHNIQUE SUPÉRIEURE CANTONALE

MISE AU CONCOURS

Par suite de démission honorable du titulaire, le poste de

professeur d'électrotechnique

est mis au concours.

Exigences: diplôme d'ingénieur d'une école polytechnique fédérale ou titre équivalent.

Charge: enseignement de l'électrotechnique, de la théorie et du calcul des machines électriques, de la construction correspondante et de la programmation sur ordinateur. Organisation et conduite de travaux pratiques de diplôme.

Obligations et traitements légaux.

Entrée en fonction: 15 août 1977 ou date à convenir.

Pour de plus amples renseignements les candidats sont priés de s'adresser à Monsieur Charles Moccand, Directeur de l'Ecole technique supérieure cantonale, Av. du Technicum 26, 2400 Le Locle. 33

Formalités à remplir jusqu'au 7 mai 1977.

1. Adresser une lettre de candidature avec curriculum vitae, photo et pièces justificatives au Département de l'Instruction publique, Service de l'enseignement technique et professionnel, Château, 2001 Neuchâtel, en mentionnant la référence «ASE».

2. Informer simultanément de l'avis de candidature la direction de l'Ecole technique supérieure cantonale, Av. du Technicum 26, 2400 Le Locle, en joignant une photocopie du dossier adressé au Département de l'Instruction publique.

Neuchâtel

Le Chef du Département de
 L'Instruction publique
 F. Jeanneret

Assa 87-245

La Société Electrique des Forces de l'Aubonne à l'Aubonne,

met au concours le poste de

Directeur

pour ses services de production et de distribution d'énergie, installations intérieures, transports publics concessionnés. 39

La fonction demande:

- Un niveau d'ingénieur électricien E.P.F. ou E.T.S.
- Plusieurs années d'expérience pratique.
- Facilité de contact avec la clientèle et le personnel.

Nous offrons:

- Salaire approprié aux exigences.
- Caisse de pension et prestations sociales modernes.
- Travail intéressant et varié.

Les candidats voudront bien adresser leurs offres manuscrites avec curriculum vitae à

M. S. Bornand,
 Président du Conseil d'administration de la SEFA,
 case postale 10, 1170 Aubonne.

P 22-43200



NIFE (Suisse) SA

4, rue de Verdeaux

CH-1020 RENENS

tél. 021 / 35 17 31

télex 25 938

Nickel-Cadmium NIFE **BLOCK BATTERY**

Nickel-Cadmium NIFE **Standard-Batterien**

Nickel-Cadmium NICA **gasdichte Akkumulatoren**

Ladegeräte

Wechselrichter

Notstrom-Versorgungsanlagen

Notbeleuchtungsanlagen

Handscheinwerfer

Verlangen Sie bitte unsere Dokumentation.

NORMA-Multi-Functionmeter D-4000



Digitaler Strom-, Spannungs- und Leistungsmesser

zur kurvenformunabhängigen Messung von Effektivwert, Mittelwert, Leistung

- Erdfreie Eingänge, 3fach übersteuerbar
- Feine Bereichsabstufung
- Umschaltbar zwischen Gleichstromkopplung und Wechselstromkopplung
- Frequenzbereich bis 20 kHz
- Mittelungszeit und Display-Time einstellbar
- Direkte Ablesung der Messgrößen in A, V, W
- Anzeige:
4stellig bei Effektivwert und Mittelwert
5stellig bei Leistung

Verlangen Sie Unterlagen bei der Generalvertretung



Armin Zürcher

Grubenstrasse 54, Postfach, 8045 Zürich
Telefon 01 / 66 17 50

Canalis KB:

Wir helfen Ihnen, dass aus Ihrer nächsten Offerte eine Bestellung wird



Canalis KB liefert Ihnen Verkaufsargumente, die jedem Bauherrn einleuchten werden, denn für Beleuchtungsanlagen grosser Räume stellt dieses Stromschienen-Baukastensystem eine der kostengünstigsten Lösungen dar und weist ausserdem noch viele andere Vorteile auf: es ist leicht zu montieren, mechanisch stabil, berührungssicher, korrosionsgeschützt, eignet sich für alle Typen von Beleuchtungskörpern und lässt sich später problemlos den sich wandelnden Anforderungen anpassen. Verlangen Sie unsere ausführliche Dokumentation. Und wenn Sie bei Ihrer nächsten Offerte Canalis KB einsetzen wollen, so werden wir Ihnen auch gerne mit unserer Erfahrung zur Seite stehen. Falls Sie übrigens mehr Leistung benötigen: Canalis Stromschienen gibt es bis zu 5000 A.



Canalis KB

die technisch
elegante Lösung

Freihängend im Raum, fest an der Decke montiert oder unter einer Rasterdecke versteckt, für Beleuchtungsanlagen in grossflächigen Industrie-, Verkaufs- und gewerblichen Räumen, Grossbüros usw.



Telemecanique

Telemecanique AG

Sägestrasse 75 3098 Köniz Tel. 031 538282

Neuer Normmaterialkatalog des VSE:

Normmaterial für Netzbau bis 24 kV

Bestellen Sie jetzt:
Ausgabe 1977 des Bandes 2 «Kabelmaterial»

Der zweite Band des VSE-Normkataloges, erarbeitet von einer Arbeitsgruppe des VSE, wird demnächst erscheinen. Mit dem darin aufgeführten Normmaterialsortiment kann der grösste Teil des Kabelbaues bewältigt werden. Subskriptionspreis bis 30. April 1977: Fr. 65.-, nachher Fr. 80.-

Vorteile:

- Klare, übersichtliche Gliederung
- ausführliche technische Daten und Abbildungen
- Möglichkeit für Eintragung betriebseigener Materialnummern, Lieferantenummern oder schweizerischer Einheitsnummern.

Ideales Nachschlagewerk für:

- VSE-Mitgliedwerke
- Leitungsbaufirmen
- Ingenieurbüros
- Fabrikanten und Grossisten

Empfehlung:

Materialauswahl künftig nach diesem Katalog ausrichten.



Katalog-Bestellungen an:

**Verband
Schweizerischer Elektrizitätswerke**
Bahnhofplatz 3, 8023 Zürich
Telefon 01 / 27 51 91

Tragbarer

Universal-Linienschreiber mit 1 oder 2 Messkanälen

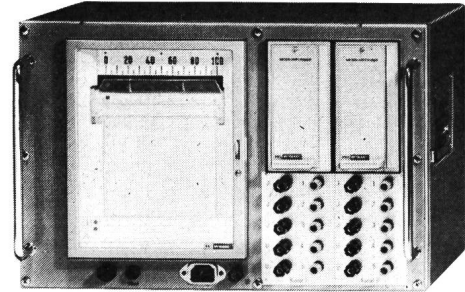

- ▶ Steckbare Messeinschübe für Strom, Spannung, Wirkleistung, Blindleistung, Leistungsfaktor, Frequenz, Temperatur, Feuchte, Impulsfrequenz
- ▶ Linienschreiber
- ▶ Linearmotormesssystem
- ▶ Baukastensystem
- ▶ einfach bedienbar
- ▶ Dämpfung einstellbar
- ▶ Registriergenauigkeit 0,5 %
- ▶ Langzeittintenregistrierung
- ▶ robust, servicefreundlich

BBC METRAWATT Verlangen Sie Liste A 6-3

AG FÜR MESSAPPARATE

3013 Bern • Schläflistrasse 17 • Tel. 031-42 15 06

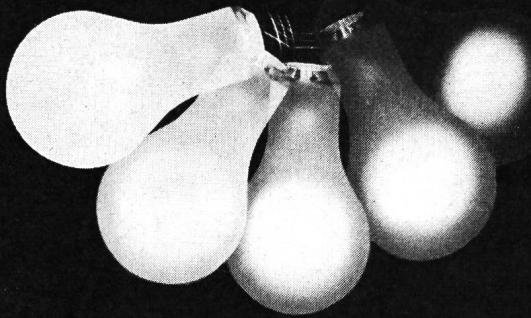

Elektronische Licht-Steuerungen

- | | |
|-------------------------|--|
| Saalverdunkler | ein- oder mehrphasig, hand- oder ferngesteuert, auch mit tageslichtabhängiger Automatiksteuerung |
| Bühnenlichtregie | mit beliebig vielen Stellkreisen, programmierbar, auch rechnergesteuert und mit floppy-disk-Speicherwerk |
| Gebietsvertreter | und Servicestellen in der BRD auf Anfrage bei: |

starkstrom-elektronik ag
Landstr. 129
CH-5430 Wettingen / Schweiz
tel. 056 / 26 39 51
tx. 55 435 sew ch



Wir suchen
für unseren Leitungsbau

dipl. Ingenieur ETH

Elektro-, evtl. Bau-, Maschinen- oder Betriebsingenieur, der sich für die speziellen Probleme des Leitungsbau interessiert.

Tätigkeit:

- Bearbeitung von verschiedenen Spezialaufgaben aus dem Bereich der Projektierung und des Baues von Hochspannungsleitungen (Freileitungen und Kabelleitungen)
- Untersuchung von elektrischen und mechanischen Problemen
- Mitarbeit bei Projektierungsarbeiten
- Bearbeitung von Pflichtenheften
- Qualitätskontrolle
- Mitarbeit bei Bauleitungen

Wir bieten:

- Entwicklungsfähige Dauerstelle
- Sorgfältige Einarbeitung in das neue Arbeitsgebiet
- Kleineres Arbeitsteam

Anforderungen:

- Jüngerer Ingenieur mit abgeschlossenem Hochschulstudium
- Etwas praktische Tätigkeit
- Vielseitiges Interesse und Beweglichkeit
- Idealalter 27 bis 35 Jahre

Handschriftliche Offerten sind mit den üblichen Unterlagen erbeten an:

Nordostschweizerische Kraftwerke AG
Leitungsbau, Parkstrasse 23, 5401 Baden

38

Kleine Teams. Regional selbständig.

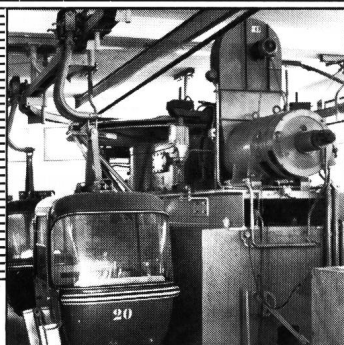
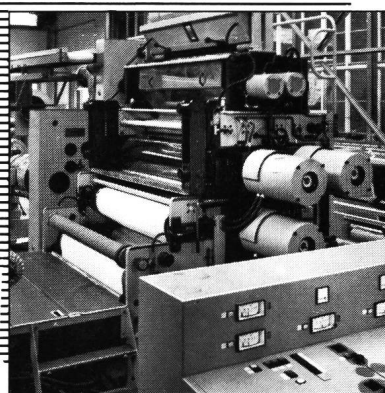
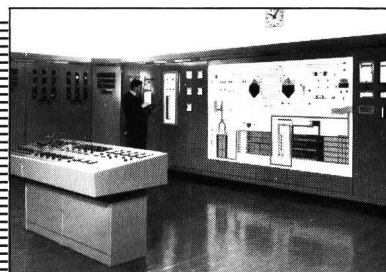
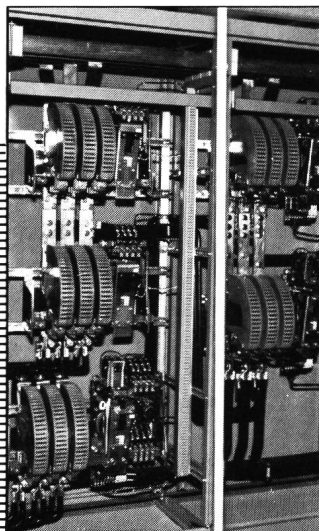
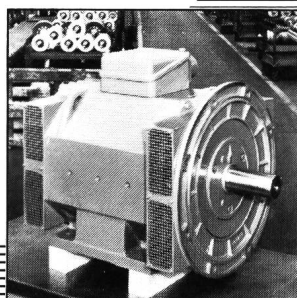

Tabelec:

**Beratung, Verkauf, Fabrikation, Montage,
Inbetriebsetzung und Service von
elektrischen Anlagen.**

Wir bieten unseren Kunden:

Fachgerechte Beratung
Individuelle Betreuung auch nach dem Verkauf
Eine gut ausgebaute Serviceorganisation

Auf folgenden Gebieten:

Stromversorgungsanlagen
Niederspannungs-Verteilanlagen
Mittelspannungs-Schaltanlagen und
Transformatorstationen
Kommando- und Steuereinrichtungen
Antriebsausrüstungen
Anlagekomponenten

BBC
BROWN BOVERI

Verkaufsorganisation Schweiz / Zweigbüros in:
5401 Baden, Bahnhofstrasse 7, Tel. 056 / 22 71 77
4010 Basel, Dufourstrasse 11, Tel. 061 / 22 14 60
3001 Bern, Gartenstrasse 7, Tel. 031 / 25 39 22
1007 Lausanne, 10, chemin de la Colline, Tél. 021 / 25 75 25
8050 Zürich, Schaffhauserstrasse 418, Tel. 01 / 48 52 70

SYMO-WARTENTECHNIK

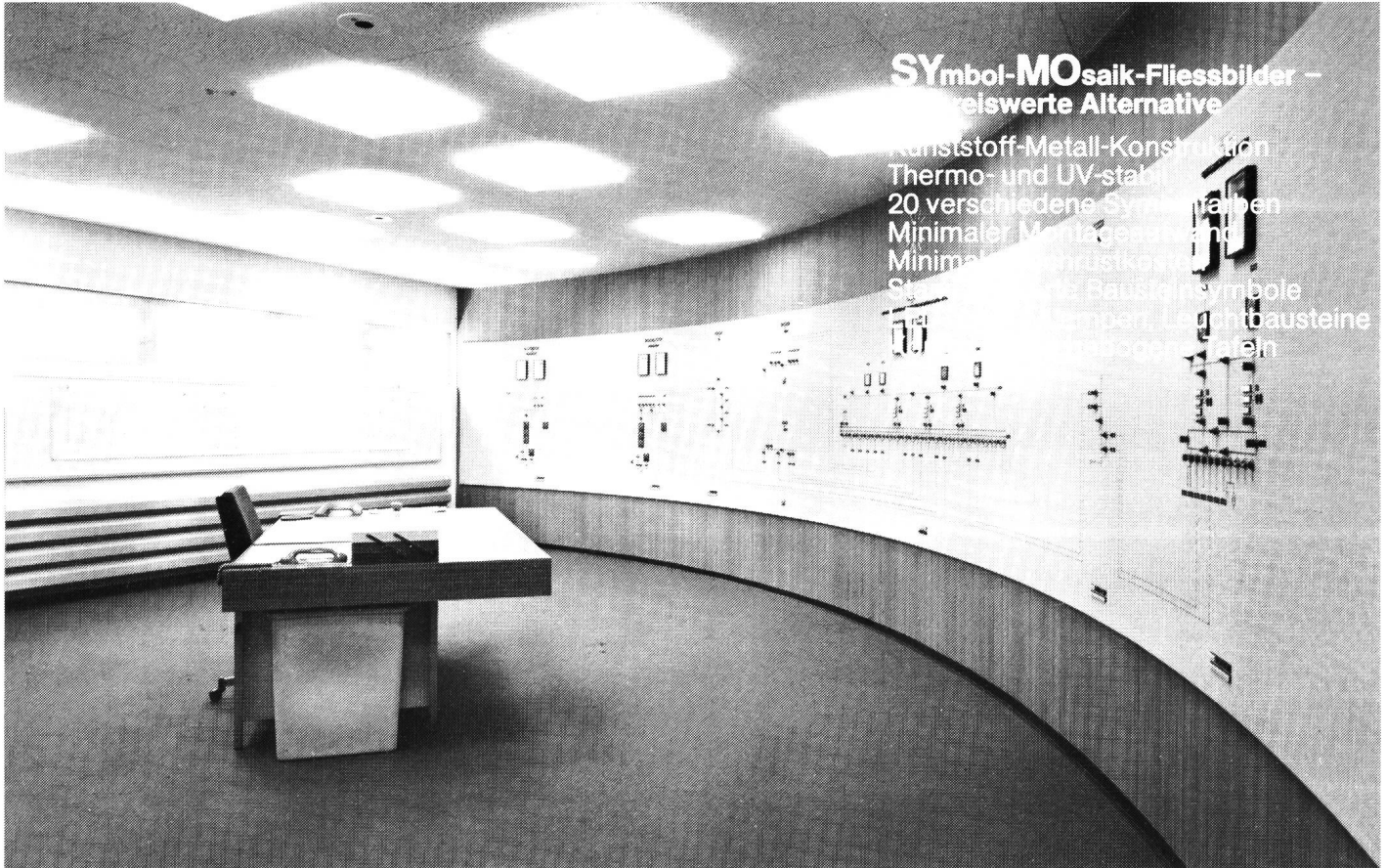

SYmbol-MOsaik-Fliessbilder –
preiswerte Alternative
 Kunststoff-Metall-Konstruktion
 Thermo- und UV-stabil
 20 verschiedene Symbole
 Minimaler Montageaufwand
 Minimaler Wartungskostenaufwand
 Standardisierte Bausteinsymbole
 Standardisierte Bausteinsymbole
 Standardisierte Bausteinsymbole
 Standardisierte Bausteinsymbole

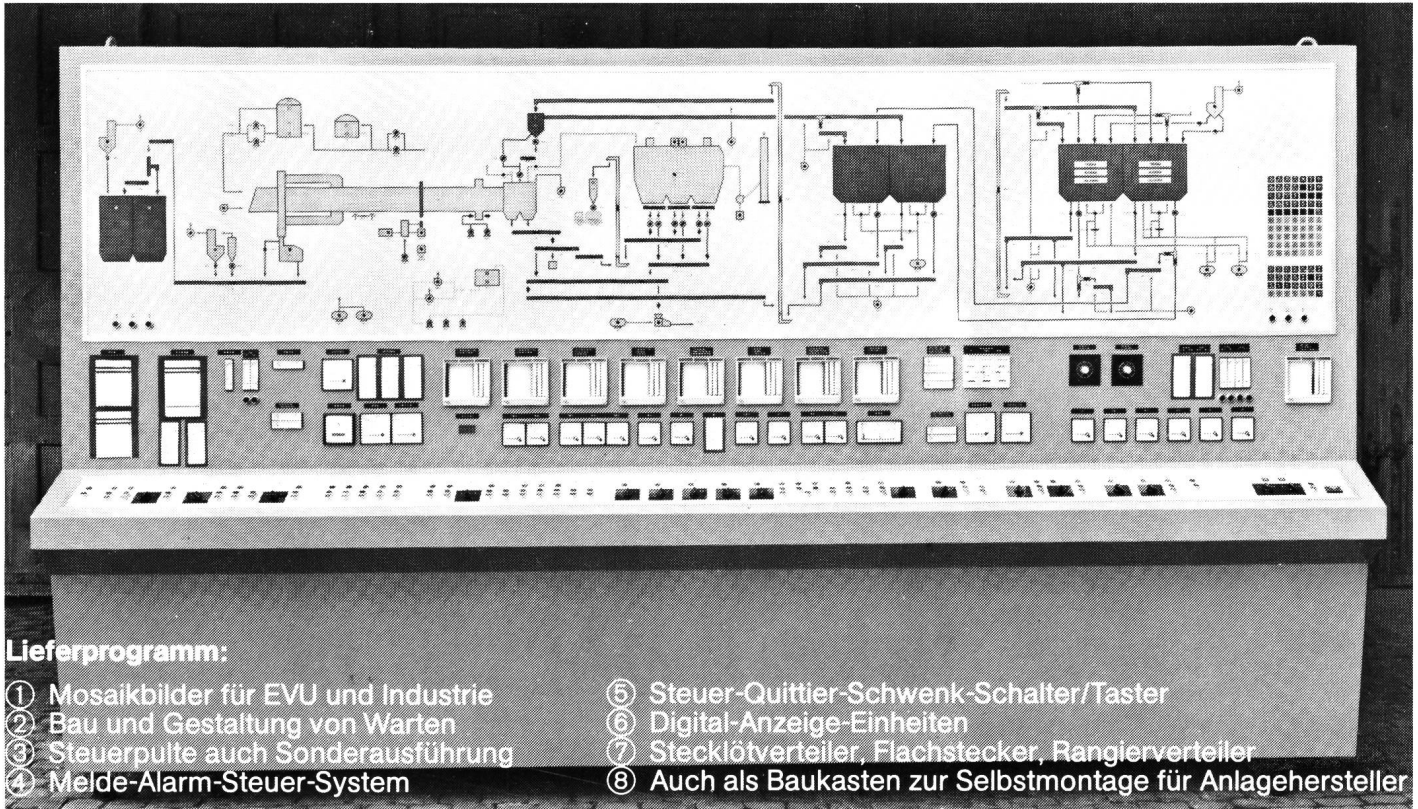

Lieferprogramm:

- ① Mosaikbilder für EVU und Industrie
- ② Bau und Gestaltung von Warten
- ③ Steuerpulte auch Sonderausführung
- ④ Melde-Alarm-Steuer-System
- ⑤ Steuer-Quittier-Schwenk-Schalter/Taster
- ⑥ Digital-Anzeige-Einheiten
- ⑦ Stecklötverteiler, Flachstecker, Rangierverteiler
- ⑧ Auch als Baukasten zur Selbstmontage für Anlagehersteller

Deutschland:
 Symo-Mess- und Regeltechnik
 Kreillerstrasse 13a, 8 München 80
 Tel. 089/43 72 13

Vertrieb, Montage

Schweiz:
SYMO-ELECTRONIC AG
 Langackerstrasse 5 6330 CHAM
 Telefon 042-36 23 44 Telex 78 993

Fabrikation, Entwicklung, Vertrieb, Montage

Österreich:
 Symo-Gesema mbH
 Puchstrasse 41, 8020 Graz
 Tel. 031/22 24 303, Telex 03 1886

Vertrieb, Montage

Informieren Sie uns über ① ② ③ ④ ⑤ ⑥ ⑦ ⑧

Name:

Firma:

Strasse:

Ort:

Tel.: