

**Zeitschrift:** Bulletin des Schweizerischen Elektrotechnischen Vereins, des Verbandes Schweizerischer Elektrizitätsunternehmen = Bulletin de l'Association suisse des électriciens, de l'Association des entreprises électriques suisses

**Herausgeber:** Schweizerischer Elektrotechnischer Verein ; Verband Schweizerischer Elektrizitätsunternehmen

**Band:** 68 (1977)

**Heft:** 10

## **Werbung**

### **Nutzungsbedingungen**

Die ETH-Bibliothek ist die Anbieterin der digitalisierten Zeitschriften. Sie besitzt keine Urheberrechte an den Zeitschriften und ist nicht verantwortlich für deren Inhalte. Die Rechte liegen in der Regel bei den Herausgebern beziehungsweise den externen Rechteinhabern. [Siehe Rechtliche Hinweise.](#)

### **Conditions d'utilisation**

L'ETH Library est le fournisseur des revues numérisées. Elle ne détient aucun droit d'auteur sur les revues et n'est pas responsable de leur contenu. En règle générale, les droits sont détenus par les éditeurs ou les détenteurs de droits externes. [Voir Informations légales.](#)

### **Terms of use**

The ETH Library is the provider of the digitised journals. It does not own any copyrights to the journals and is not responsible for their content. The rights usually lie with the publishers or the external rights holders. [See Legal notice.](#)

**Download PDF:** 17.03.2025

**ETH-Bibliothek Zürich, E-Periodica, <https://www.e-periodica.ch>**

# CELLPACK

Partner für Kunststoffe

Isolierstoffe für die elektrische Energieverteilung

Als Fabrikant von Kabelarmaturen löst CELLPACK alle Spleissprobleme im Niederspannungs- und Schwachstrombereich mit dem jeweils entsprechenden System und einem umfassenden Zubehör-Programm.



4762



# La lumière appropriée crée la clarté

De la clarté pendant le sport et le jeu – même de nuit – grâce aux lampes aux halogénures Radium.  
Les lampes aux halogénures de couleur moyenne du jour sont des sources idéales  
de lumière pour l'éclairage par projection. Puissance des lampes: de 250 à 3500 Watt.

## donc lampes Radium

2/76



**Leuen  
berger**

H. Leuenberger SA,  
fabrique d'appareils électriques  
Représentant général des  
lampes Radium  
CH-8154 Oberglatt,  
tél. 01/850 13 33, Telex 53352

ou auprès de l'industrie de l'éclairage: ALUMAG BELMAG AG, Zurich; BAG Bronzewarenfabrik AG, Turgi; Lumiverre, Perly; Mat-El AG, Zurich;  
Neuenschwander & Co AG, Zurich; Prodelec SA, Les Cullayes; Regent Beleuchtungskörper, Bâle; Steiner & Steiner AG, Bâle; Technolux SA, Genève.

# „TASCHEN- TELEFON“

Externer Telefonanruf. Geschäftsbesuch.  
Dringende Auskunft. Maschinenpanne...  
Mitarbeiter, die im Betrieb viel unterwegs sind,  
müssen schnell erreichbar sein. Jederzeit und  
überall. Für alle Fälle.

**Neu**

## Personensuchanlage Hasler DS-2000

Die beliebig kombinierbare «Alleskönnerin»

- mit Sprachdurchsage und Rückantwort,
- mit einseitiger Sprachdurchsage,
- mit Piepser.

**Weltneuheit: Über dieses einzigartige induktive Digital-Suchsystem kann gleichzeitig gesucht und gesprochen werden...**

**HASLER-Technologie, die Maßstäbe setzt!**

Nicht genug. Zahlreiche Zusatzfunktionen und Empfänger-Eigenschaften machen die HASLER DS-2000 erst recht zum perfekten (und unentbehrlichen) Kommunikationsmittel:

- Gruppenruf, Alarmruf mit Priorität, Mehrfachsignalisierung mittels Ruftonunterscheidung, automatische Anrufumleitung, Abwesenheitsanzeige, Anruflampe für besonders diskreten Suchvorgang;
- garantierte Batterie-Lebensdauer von mindestens einem Jahr;
- neue, in ihrer Art einzigartige Form: klein, leicht – mit versenktem, anpassungsfähigem Clips, der sicher hält – in verschiedenen Gehäusefarben;
- individuell ausbaubar dank fortschrittlicher Modular-Bauweise.

Und weil HASLER die neue Anlage bis ins Kleinste durchdacht hat, ist im Prospekt auch alles bis ins Detail erläutert. Am besten, Sie fordern unsere Dokumentation gleich an.



PTT-geprüft  
und -zugelassen

## Hasler Installations-AG

Firma der Hasler-Gruppe  
Frankenstrasse 70, 3018 Bern, 031 55 67 66  
Weitere Niederlassungen in  
Basel, Buchs AG, Neuchâtel, Vernier-Genève, Zürich.

Bitte senden Sie uns Ihren Prospekt über die neue Personensuchanlage HASLER DS-2000.

Wir wünschen ein unverbindliches Gespräch mit Ihrem PSA-Spezialisten.  
Telefon \_\_\_\_\_

SEV

Firma: \_\_\_\_\_

Kontaktperson: \_\_\_\_\_

Strasse: \_\_\_\_\_

Plz/Ort: \_\_\_\_\_

Einsenden an HASLER INSTALLATIONS-AG,  
Informationsdienst, Postfach, 3018 Bern.

S&P

## Boilers électriques Cipagglas pour montage mural:

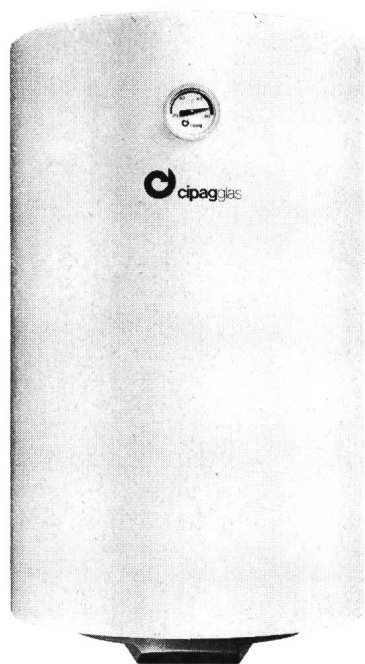

Forme nouvelle et moderne

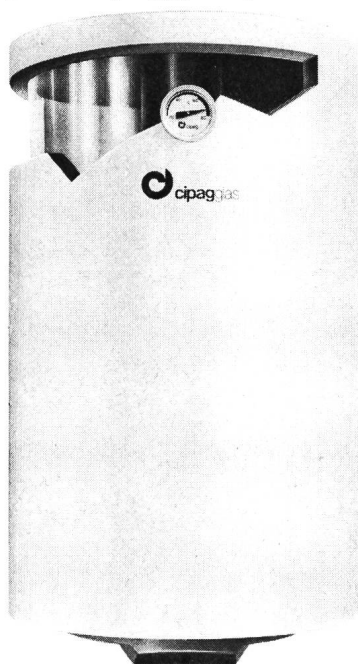

Double vitrification

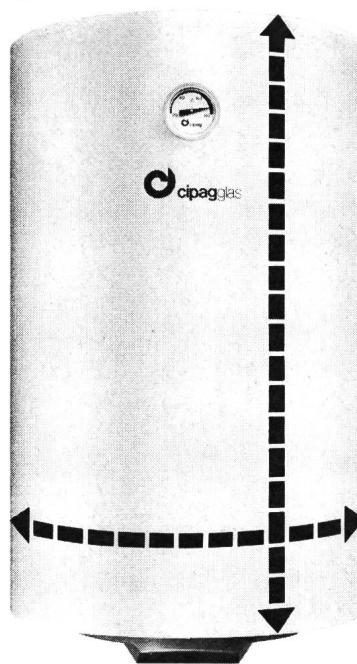

Encombrement minimum

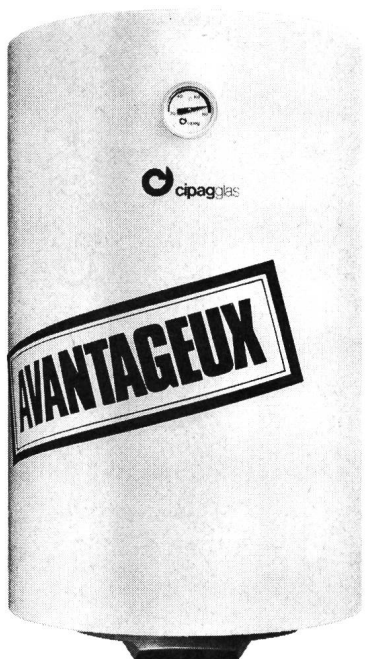

Prix très avantageux

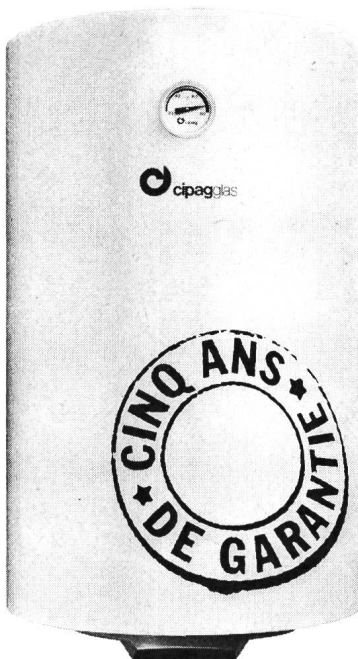

5 ans de garantie



Emballage carton perdu

# ... et dès maintenant, gamme élargie de 50 à 200 litres

Livraison rapide du stock. Demandez la documentation détaillée.

# cipag

Fabrique de chaudières et de chauffe-eau 1800 Vevey tél. 021/519494  
Bureau Zurich: tél. 01/974904 Bureau Bâle: tél. 061/221276  
Agence Genève: tél. 022/355636

# HAUS ANSCHLUSS KASTEN

HSE HS

EINE ZUSAMMENARBEIT KUNDE/HERSTELLER

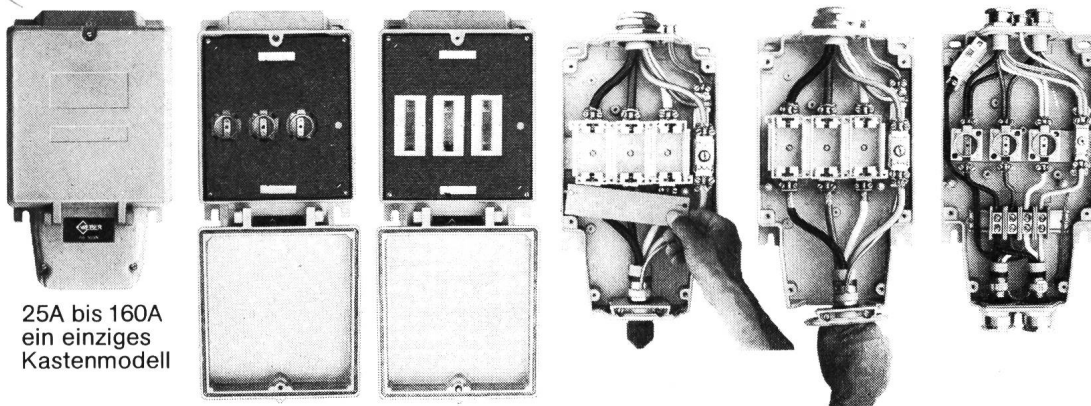

25A bis 160A  
ein einziges  
Kastenmodell

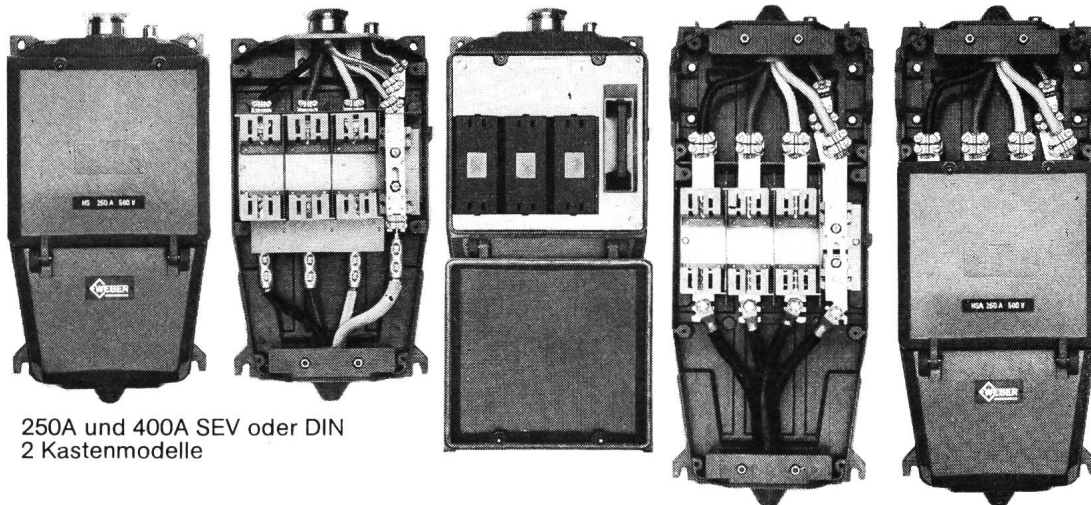

250A und 400A SEV oder DIN  
2 Kastenmodelle

Hausanschlusskasten HSE und HS sind aus der Zusammenarbeit E'Werk/Hersteller entstanden. Deshalb profitieren Sie von diesen Vorteilen:

1. Kabel von vorn einlegbar
2. Kastenboden separat montierbar
3. Flansche oben oder unten einlegbar
4. gleiche Abmessungen für Ausführung mit Vergusstrichter
5. Isolierstoff schlagfest, nicht brennbar (SEV-Attest vorhanden)
6. ideale (knappe) Abmessungen
7. genügend Anschlussraum

8. alle Plombiermöglichkeiten
9. Spannungsmessung bei montierter Abdeckplatte
10. Abdeckung über Eingangsklemmen
11. Einzelleitereinführung (auf Wunsch)
12. berührungsgeschützte Kontaktköpfe
13. Bezeichnungsmöglichkeiten durch EW
14. freiliegende Befestigungslöcher
15. einhängbar für 1-Mann-Montage
16. Möglichkeit für Klemmensatz- und LS-Schalter-Einbau
17. 4-kant-Deckelschraube mit Schlitz

**←WEBER**

Weber AG  
Fabrik elektrotechnischer Artikel und Apparate  
6020 Emmenbrücke  
Telefon 041 50 55 44



# Mit der neuen Fluore könnte man mit gleich viel Str

Die neue Fluoreszenzlampe TL-H 80 von Philips hat bei gleichem Stromverbrauch wie herkömmliche «de Luxe»-Lampen eine fast doppelt so grosse Lichtausbeute: Sie macht mehr Licht aus Ihrem Strom. Dass man dabei nicht nur Elektrizität, sondern auch an Leuchten, Betrieb und Wartung spart, ist einleuchtend.

Noch einleuchtender wird die TL-H 80 von Philips, wenn man sich vor Augen hält, dass dieses hellere Licht auch schöneres Licht ist. Wissenschaftler haben nämlich herausgefunden, dass das menschliche Auge auf verschiedene Farben ungleich empfindlich reagiert. Und deshalb strahlt die TL-H 80 das Licht in den drei



# enzlampe von Philips das ganze Haus beleuchten.

Spektalbereichen Blau, Grün und Rot ab. Damit die Farben auch bei Kunstlicht betrachtet so erscheinen, wie sie bei Tageslicht sind.

Ich brauche mehr Licht, das weniger braucht. Bitte informieren Sie mich durch Ihren ausführlichen Spezialprospekt.

Name: \_\_\_\_\_

Strasse: \_\_\_\_\_

PLZ/Ort: \_\_\_\_\_ SEV

Einsenden an: Philips AG,  
Abt. Licht, Edenstr. 20, 8027 Zürich

# PHILIPS





# Feller-FLF-Apparaterreihe

Installationsapparate für Einbau in Türzargen, Profile und Sockelleisten.  
Rationelle Montage in Normausschnitte mit Schnappfederbefestigung.  
Platzsparender Einbau, Apparate mit kleinen Aussenabmessungen.  
Zweckmässige Form.  
Komplettes Sortiment.

Adolf Feller AG, 8810 Horgen, Telefon 01 / 725 65 65



*Feller*

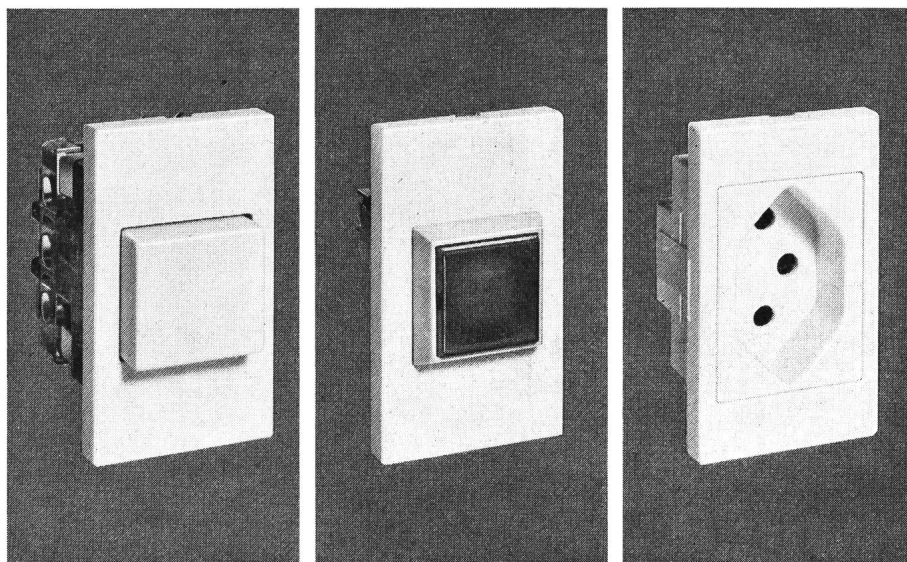

Druckschalter

Signallampe

Steckdose

## Mobil-Verdrahtungskanäle

in 150 verschiedenen Ausführungen  
schweizerischen Verhältnissen besonders angepasst

SEV-geprüft  
PTT-genehmigt  
KEMA-geprüft (international)

Modell ST/HT  
mit erhöhter Temperaturbeständigkeit (bis 90 °C)

für Seriensteuerungen  
liefern wir auch einbaufertige Kanäle

preisgünstig mit tadellosem Lieferservice



Fabrikation: Mobilwerke U. Frei  
9442 Berneck SG, Tel. 071 / 71 22 42

Verkauf: W. Bösch AG, Stockstr. 16  
8330 Pfäffikon ZH, Tel. 01/97 55 43

Canalis KB:

# Auch mit einem kleinen Mitarbeiterstab können Sie grosse Aufträge bewältigen



Vielleicht haben auch Sie schon darauf verzichten müssen, sich um einen grossen, interessanten Auftrag zu bewerben, weil Sie das Gefühl hatten, über zu wenig Leute zu verfügen, denn konventionell ausgeführte Installationsarbeiten lassen sich nur schlecht rationalisieren. Und vermutlich haben Sie eben auch nicht an Canalis gedacht, denn: diese Stromschienen verwenden heisst gleichzeitig auch rationalisieren. Dies gilt nicht nur für Hochstrom-Systeme (bis 5000 A), sondern auch für Canalis KB, dem Baukastensystem, das sich besonders für Beleuchtungsanlagen in grossen Räumen eignet. Sie sparen Arbeitsstunden auf allen Stufen: bei der Planung, beim Erstellen von Offerten, bei der Montage und beim Aufhängen der Schienenverteiler und der Beleuchtungskörper. Dazu kommen für den Verwender viele technische Vorteile. Am besten Sie verlangen unsere ausführliche Dokumentation oder lassen sich durch einen unserer Fachleute beraten.

**Canalis KB**  
die technisch  
elegante Lösung

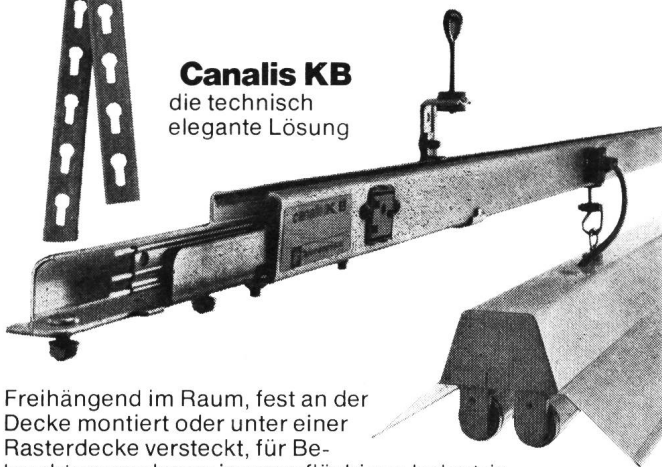

Freihängend im Raum, fest an der Decke montiert oder unter einer Rasterdecke versteckt, für Beleuchtungsanlagen in grossflächigen Industrie-, Verkaufs- und gewerblichen Räumen, Grossbüros usw.



**Telemecanique**

Telemecanique AG  
Sägestrasse 75 3098 Köniz Tel. 031 538282

## Die Installationsbranche verlangt diese Geräte!

- A:** Eine wirklich preisgünstige Universal-Signaluhr, programmierbar alle 5 Minuten, mit verschiedenfarbigen Glasblenden.
  - B:** Die bis heute vielseitigste Universal-Schaltuhr auf dem Markt. Viele Ablaufmöglichkeiten und Schaltversionen.
  - C:** NY, die preisgünstige Synchron-Kleinschaltuhr ohne Gangreserve in der Normgrösse 72 x 72 mm.
  - D:** Das ist der elektronische Verzögerungsautomat ME mit Stufeneinstellung und Dauerlichtschaltung.
  - E:** Die bekannte, vielseitige Verteilungsschaltuhr NOVITAS-Blau lieferbar mit oder ohne Gangreserve.
  - F:** NOVITAS-Grün die Kleinschaltuhr mit den vielen Schaltmöglichkeiten für Minuten, Tage und Wochen.
  - G:** Der stufenlos einstellbare elektronische Dämmerungsschalter im Kunststoffgehäuse, spritzwassergeschützt.
  - H:** Für Normschienenmontage liefern wir den elektromechanischen Treppenhausautomat NOVITAS-Rot. Schaltzeit 1 ... 5 Minuten.
  - I:** NOVITAS-Orange ist der neue elektropneumatische Treppenhausautomat mit Schnappschalter. Schaltzeiten von 15 Sekunden bis 15 Minuten.
- \* Sämtliche vorgestellten NOVITAS-Geräte sind auch über Ihren Grossisten lieferbar!

# NOVITAS

NOVITAS Fabrik elektrischer Apparate AG  
Seestrasse 367 8038 Zürich

Telefon 01-45 13 29 / 45 21 32 Telex 59572

Vertretung Westschweiz:

Weber SA 1020 Renens Telefon 021-24 45 47

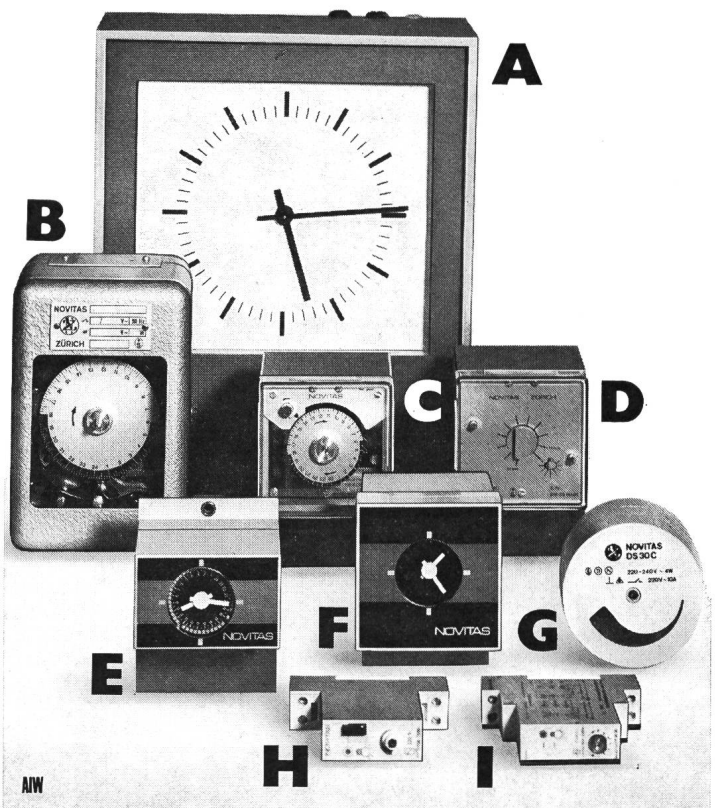

AW

# BOSCH

## Blindstrom- Kompensations-Anlagen

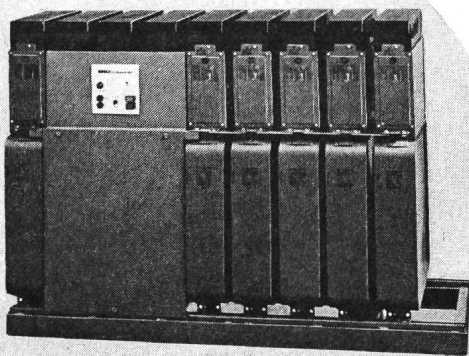

Automatisch gesteuerte Bosch-Kompensationsanlage

Ihr Beitrag zur Behebung der Stromverknappung

- ▶ Reduktion der Stromrechnung
- ▶ Entlastung des Trafos und der Zuleitungen mit dem sichersten Kondensator auf dem Markt
- ⊕ **Bosch-MP-Kondensatoren:** selbstheilend, kurzschlussicher, induktions- und verlustarm, kontaktsicher und umweltfreundlich
- ⊕ **Schaltbausteine:** NH-Sicherungen, eingebaute Spezialluftschütze, Kontrollampen
- ⊕ **Blindleistungsregler:** elektronisches Messteil, einstellbarer Ziel-cos.  $\varphi$  mit Leuchtdioden-Anzeige
- ⊕ **Anlagen auf Grundrahmen montiert, verdrahtet, anschlussfertig**

Gesamt- leistung kvar	Stufen	Schalt- folge	Stufen- leistung kvar	Erweiterungs- möglichkeit auf	
				Stufen	Leistung kvar
30	3	1:2:2	10	9	90
50	3	1:1:1	16,7	6	100
80	4	1:1:1	20	12	240
100	4	1:1:1	25	12	300
150	5	1:1:1	30	12	360
200	5	1:1:1	40	12	480
300	6	1:1:1	50	12	600
500	5	1:1:1	100	12	1200

**Baukastensystem zur raschen und einfachen  
Erweiterung der Anlagen**  
Amortisation in ca. 2-3 Jahren

Wir beraten Sie gerne

# FABRIMEX

Fabrimex AG · Kirchenweg 5 · 8032 Zürich · Tel. 01/47 06 70

# CEKON

## Kragensteckvorrichtungen für Ihre Sicherheit



Sicherheit in feuchten und in trockenen Räumen.  
CEKON-Steckvorrichtungen entsprechen deutschen  
und internationalen Normen, das ist  
höchstmögliche Sicherheit.

### LINDNER GmbH

86 Bamberg  
Lichtenhaidestraße 15  
Postfach 1960

WA 102-73

Das internationale Kragensteckvorrichtungs-  
system, mehrpolig, mit Schutzkontakt:

16 A bis 125 A  
50 V bis 750 V

Nach folgenden Normen und Vorschriften:

CEE Publ. 17 IEC 309 / 309a  
VDE 0623  
DIN 49 462 und 49 463  
SEV TP 208/1 A

Bezugsquelle:  
Schweiz. Elektro-Grosshandel (VLE)

Information:

## FÜNFSCHILLING + CO, BASEL

Generalvertretung Schweiz  
Tel. 061 / 26 88 44, Telex 6 21 21

Canalis KB:

# Laissez-nous vous aider pour que votre pro- chaine offre devienne commande

Canalis KB vous offre des arguments de vente auxquels tout maître de l'ouvrage est sensible, car pour les installations d'éclairage de grande surface, ce système moderne est parmi les plus économiques, tout en présentant des avantages supplémentaires: Facilité de montage, robustesse et rigidité, protection au toucher, traitement anticorrosif, association possible avec tous types de luminaires, possibilité d'extension ultérieure et nous en passons.

Demandez notre documentation détaillée. Et si, à l'occasion de votre prochaine offre ou soumission, vous voulez profiter des facilités propres à Canalis, notre expérience et notre assistance seront à votre disposition. Dans le cas où vous avez besoin de plus de puissance, sachez que Canalis existe jusqu'à 5000 A.



**Canalis KB**

la technique  
de l'éclairage moderne

Suspendu au plafond, sous plafond ou logé dans le faux-plafond, pour les installations d'éclairage de grande surface dans les bâtiments industriels, locaux commerciaux et administratifs, etc.



**Telemecanique**

Telemecanique SA  
Sägestrasse 75 3098 Köniz Tél. 031 538282

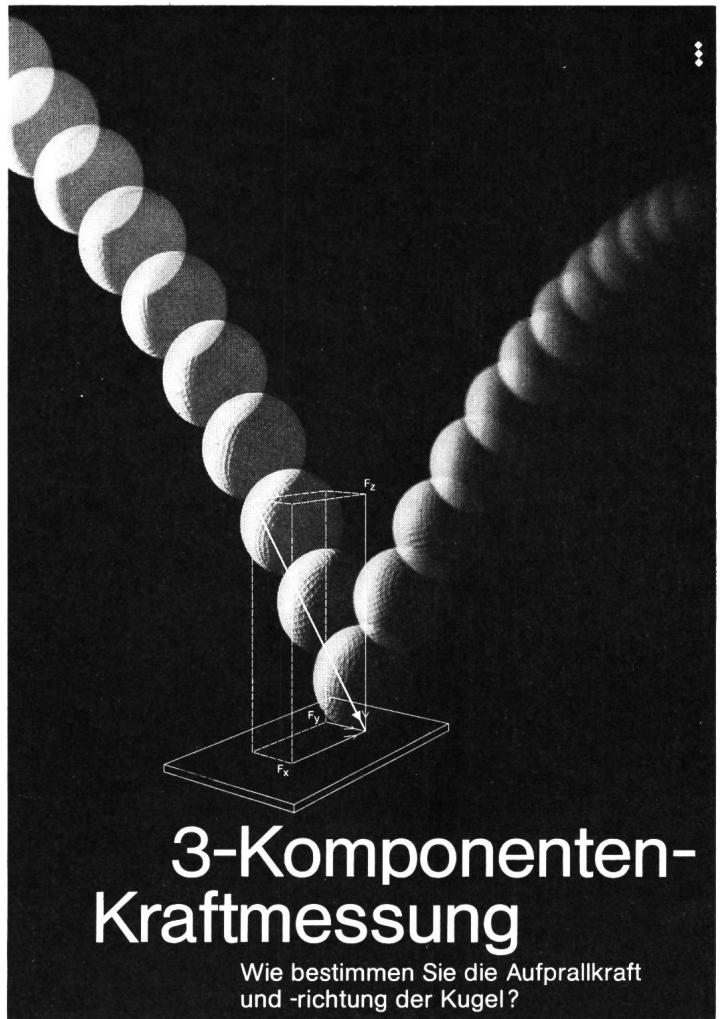

## 3-Komponenten- Kraftmessung

Wie bestimmen Sie die Aufprallkraft  
und -richtung der Kugel?

3-Komponenten-  
Kraftaufnehmer

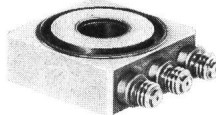

Mehrkomponenten-  
Messplattformen



3-Komponenten-  
Dynamometer

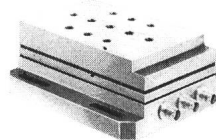

Lassen Sie die Kugel auf einen KIAG SWISS® piezoelektrischen 3-Komponenten-Kraftaufnehmer prallen. Aus den direkt gemessenen 3-Komponenten lassen sich sowohl Grösse wie Richtung der resultierenden Kraft errechnen – und zwar dynamisch bis zu Frequenzen von mehreren kHz.

Mehrkomponenten-Messplattformen, aufgebaut auf 3-Komponenten-Kraftaufnehmern, bestimmen dazu noch die Koordinaten des momentanen Kraftangriffspunktes.

Auch Reibungskoeffizienten können mit 3-Komponenten-Messplattformen direkt und dynamisch bestimmt werden.

3-Komponenten Dynamometer haben sich für das Messen von Schnittkräften bestens eingeführt.

Piezoelektrische Mehrkomponenten-Kraftaufnehmer, -Dynamometer und -Messplattformen bieten auch in Ihrer Anwendung:

- ausgezeichnete Komponententrennung (Übersprechen typisch unter 1%)
- hohe Steifigkeit, weiter Frequenzbereich
- grosser Messbereich (über 1 : 100 000)
- kompakte und robuste Konstruktion
- unbeschränkte Lebensdauer

*Piezo-Messtechnik:* Piezoelektrische Quarzkristall-Messwertaufnehmer für Druck, Kraft, Beschleunigung. Mehrkomponenten-Kraftaufnehmer, -Dynamometer und -Messplattformen. Piezoresistive Druckaufnehmer. Elektronische Messverstärker.

Verlangen Sie ausführliche Unterlagen.



Piezo-  
Messtechnik

**KISTLER**

Kistler Instrumente AG  
CH-8408 Winterthur/Schweiz  
Eulachstrasse 22  
Telefon 052-25 28 21 Telex 76 458

(David-Brown-Produkte)

## Radicon-Getriebe

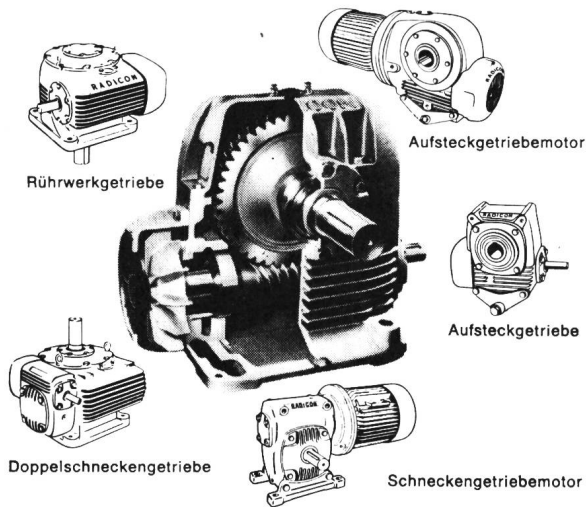

- Tiefstpreis
- gute Qualität
- sofort lieferbar
- bis 100 000 Nm

Generalvertretung für die Schweiz:

### fehr

Hans Fehr AG CH-8305 Dietlikon Tel. 01/833 26 60 Telex 52344  
Abt. Antriebstechnik

## Regulier- Transformatoren

### Laborausführung

bis ca. 20 A bei 250 V. In Gehäuse mit Kabel und Stecker. Spannungen und Ströme auf Anfrage.

### Einbautypen

Ein- und dreiphasige Ausführungen bis ca. 20 A mit Front- oder Fussbefestigung.

### Spezialausführungen

nach Kundenwunsch, zum Beispiel mit Motorantrieb.

...ein  
Transformator  
von LAPP AG

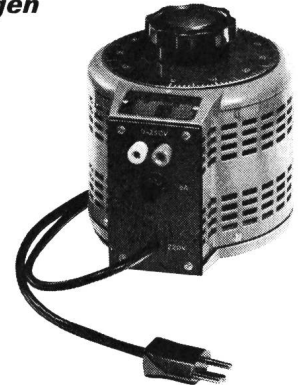

## LAPP AG

Transformatoren- und  
Elektro-Apparatebau,  
Ringstr. 14, 8600 Dübendorf 1,  
Tel. 01-821 46 66



## NIFE (Suisse) SA

4, rue de Verdeaux

**CH-1020 RENENS**

tél. 021 / 35 17 31

télex 25 938

**Nickel-Cadmium NIFE BLOCK BATTERY**

**Nickel-Cadmium NIFE Standard-Batterien**

**Nickel-Cadmium NICA gasdichte Akkumulatoren**

**Ladegeräte**

**Wechselrichter**

**Notstrom-Versorgungsanlagen**

**Notbeleuchtungsanlagen**

**Handscheinwerfer**

Verlangen Sie bitte unsere Dokumentation.

## Wir haben zu verkaufen:

**Diverse**

### 150-kV-Freiluft-Leistungsschalter

(Druckluft-, Ölarme- und Ölstrahl-Schalter)  
3500-5000-7000-MVA-Ausschaltvermögen,  
Baujahre 1959 bis 1964

**Diverse**

### 150-kV-Freiluft-Messgruppen

150 000:  $\sqrt{3}$  // 100:  $\sqrt{3}$  / 100:  $\sqrt{3}$  V  
200-400 // 5/5 A, Fabrikat BBC 1956  
300-600 // 5/5 A, Fabrikat Haefeli 1959

**Diverse**

### 150-kV-Freiluft-Stromwandler

200-400 // 5/5 A, Fabrikat BBC 1951...1958  
300-600 // 5/5 A, Fabrikat BBC 1960...1961

Weitere Auskünfte erteilt:

**Nordostschweiz. Kraftwerke AG  
5401 Baden**

Telefon 056 / 22 41 01  
intern 634, Herrn Hartmann

# ASEA-COMBIFLEX, Hochspannungs-Schutz für Sammelschienen und Transformatoren

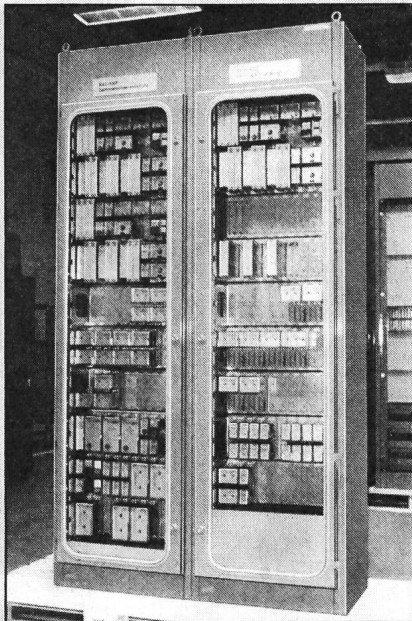

ASEA-Schutzausrüstungen modernster Konzeption sind die Antwort auf stetig steigende Betriebssicherheits-Anforderungen:

- Weitgehende Verwendung von Halbleitern und statischen Schaltelementen, übersichtlich montiert im 19-Zoll-COMBIFLEX®-System, kompakter Aufbau, minimaler Eigenverbrauch und wartungsfrei
- Niedriger Ansprechwert des Differentialschutzes auch bei mehreren überwachten Stromkreisen
- Äusserst kurze Gesamtarbeitszeit beim Auftreten direkter Fehler
- Volle Stabilität bei durchgehenden Fehlern, auch bei hohen Kurzschlussleistungen und gesättigten Stromwandlern.

Für den zeitgemässen Schutz von Umspannwerken und Übertragungsleitungen: ASEA-Schutzausrüstungen – Verlangen Sie umgehend ausführliche Unterlagen und fachkundige Beratung.

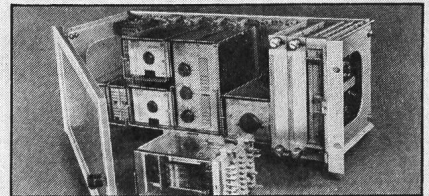
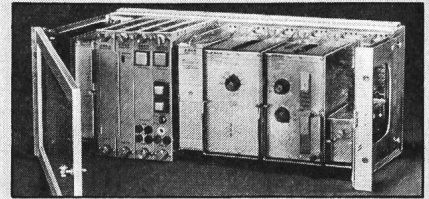
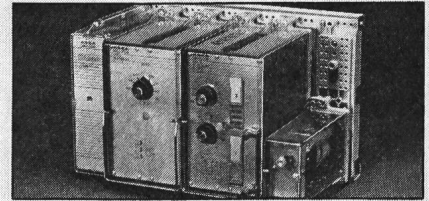

ASEA AG, Flurstrasse 74,  
Postfach 8048 Zürich,  
Tel. 01/52 06 10, Telex 52048

## ASEA

Bureau pour la Suisse romande à:  
1816 Chailly s/Clarens  
Riant-Mont, Tél. 021/62 34 78

Gleichrichter von EAO:

## das komplette Sortiment

Seit bald 30 Jahren stehen Gleichrichter von EAO in verschiedensten Ausführungen weltweit im Einsatz; profitieren auch Sie von dieser Erfahrung, die Ihnen Spitzenqualität und problembezogene Lösungen bietet. Gönnen Sie sich Sicherheit... wählen Sie Gleichrichter von EAO.

**Ein- und dreiphasige Batterieladegeräte** für Ausgangsleistungen von 50 VA bis ca. 150 kVA, wahlweise mit IU- oder IUIa-Kennlinie (DIN 41773 resp. 41772)

**Speisegleichrichter** für die Galvanotechnik und andere Gleichstromanwendungen; Ausgangsleistungen bis ca. 200 kVA, Ströme bis ca. 15 000 A

**Hochspannungsgleichrichter** für verschiedene Anwendungszwecke (Elektro-Filter, Röntgen-Röhren usw.); Ausgangsleistungen von 10 VA bis ca. 200 kVA, Spannungen bis ca. 100 kV.

*Verlangen Sie unsere Dokumentation – Ihr Anruf freut uns.*

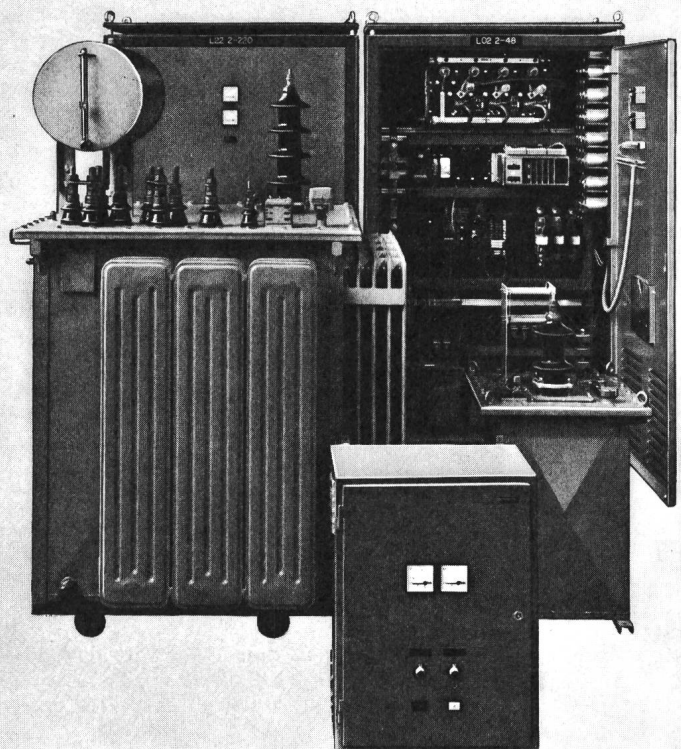

**Elektro-Apparatebau Olten AG**

Befehls- und Meldegeräte Transformatoren Stromrichter Steuerungen

Tannwaldstrasse 88, CH-4600 Olten, Telefon 062/21 19 61, Telex 68 402



## AARE-TESSIN

Aktiengesellschaft für Elektrizität

ist als grössere Schweizer Unternehmung der Elektrizitätswirtschaft bekannt. Sie erfüllt wichtige Aufgaben in der Elektrizitätsversorgung, baut und betreibt Kraftwerke, verwaltet und unterhält Verteileranlagen sowie grosse Netzstrecken, und sie hat eine anerkannte Stellung im Energieaustausch mit anderen Gesellschaften und Werken im In- und Ausland.

Im Rahmen einer personellen Umdisposition wird ein

### Mitglied der Geschäftsleitung

gesucht. Neben der Mitbestimmung in der allgemeinen Unternehmungspolitik obliegt ihm die verantwortliche Führung und Ausgestaltung aller Vertrags- und Rechtsbelange im weiteren Gesellschaftsausbau sowie in der Geschäftsabwicklung und in der Regelung der Beziehungen mit Energieabnehmern und -zulieferanten, Behörden, Banken, Beteiligungs- und Partnergesellschaften. Des weiteren ist vorgesehen, ihm die Leitung der Bereiche Finanz und gesellschaftsinterne Verwaltung zu unterstellen. ASSA 90-555

Die Position ist auf eine

47

### Persönlichkeit mit juristischer Ausbildung

zugeschnitten. Praxis in Fragen des Verwaltungs-, Gesellschafts- und Vertragsrechtes und im Behördenverkehr ist von Vorteil. Die Eignung zu umsichtiger Geschäftsführung, sicherer Verhandlungsfähigkeit, wirtschaftlichem Denken und kompetenter Aufgabebearbeitung sollte durch eine bisherige erfolgreiche Berufstätigkeit auf verantwortlicher Stufe in Industrie, Bank oder Verwaltung ausgewiesen werden können. Idealalter: 35–45 Jahre.

Interessierte Herren sind gebeten, sich mit dem beauftragten Berater, Herrn Dr. H. Steffen, in Verbindung zu setzen. Kontakte mit dem Auftraggeber werden nur mit Zustimmung des Interessenten aufgenommen.

## topwork

topwork AG Abteilung Personalberatung  
Mühlebachstrasse 7  
Telefon 01 47 28 90  
8008 Zürich

Wir befassen uns mit der Herstellung von **Halbzeugen für den elektronischen Bedarf** und dürfen uns zu den bedeutendsten **Schweizer Unternehmen** der Branche zählen. Unser Sitz ist in der **Region Zürich**. In der Nachfolge eines bewährten pensionierten Vorgängers ist eine für unsere Stellung im Markt sehr massgebende Führungsposition neu zu besetzen. Als

## Verkaufsleiter

sind Sie in umfassendem Sinne für den Verkauf eines vielseitigen Sortiments von Produkten im In- und Ausland zuständig. Sie entwickeln die Absatzstrategien, erstellen die Verkaufsbudgets, formulieren die Zielsetzungen. Sie planen und leiten die Verkaufsförderung und die besonderen Aktionen. Sie setzen die Mitarbeiter im Aussendienst gezielt ein und pflegen die Geschäftsbeziehungen zu den bedeutendsten Abnehmern persönlich. In der aller-nächsten Zukunft liegt das Schwergewicht Ihrer Tätigkeit in der noch stärkeren Nutzung der sich bietenden Exportmöglichkeiten für Spezialprodukte.

Unserer Vorstellung entspricht in erster Linie ein Verkaufsleiter im Investitionsgütersektor, welcher sich über mehrere Jahre erfolgreicher Praxis ausweisen kann. Gute Kenntnisse in der Elektrotechnik ermöglichen Ihnen das Führen kompetenter Fachgespräche. Eindeutig sollen jedoch Ihre kommerziellen Fähigkeiten und Neigungen dominieren. Wir erwarten, dass Sie mit neuzeitlichen Methoden vertraut sind und in den Sprachen Deutsch, Englisch und Französisch gewandt verhandeln können. Idealalter 35–44 Jahre.

Wir bieten Ihnen eine sehr selbständige Aufgabe in einem interessanten Fachgebiet und einem soliden, seriösen Unternehmen. Gutes Salär und ausgebaute Sozialleistungen. Wir achten auf eine anständige Zusammenarbeit und Fairness im Geschäft.

Interessenten bitten wir, dem unterzeichneten Personalberater eine Bewerbung mit Lebenslauf, Zeugniskopien und handschriftlichem Begleitbrief einzureichen. Auf telefonische Anfrage erteilt er Ihnen auch gerne diskret und unverbindlich weitere Auskünfte.

Dr. A. Gaugler, Alfred-Escher-Strasse 26, **8002 Zürich**.

Inseraten-Kenn-Nr. 933

Telefon 01 / 36 16 36. Montag bis Freitag 11–12 und 16–18 Uhr.

48

**Fachmesse  
für industrielle  
Elektronik  
und Elektrotechnik  
in den Hallen  
der Schweizer  
Mustermesse**

Die Ineltec zeigt 1977 als bedeutendste Fachveranstaltung der Branche übersichtlich gruppiert das auf dem Markt erhältliche Angebot an industrieller Elektronik und Elektrotechnik. Über 700 Aussteller aus 14 Ländern präsentieren bewährte und neue Produkte, Verfahren und

Dienstleistungen von mehr als 1600 Lieferwerken aus 24 Ländern.  
6. und 7. September 1977: Fachtagungen «Modulare Systeme der Steuerungs-, Regelungs- und Automatisierungstechnik sowie deren Anwendung».  
8. September 1977: Symposium über internationales Marketing und aktuelle Marketingprobleme des Fachbereiches industrielle Elektronik und Elektrotechnik.  
Sonder-Besuchstag für Studenten, Lehrlinge und Schüler am Samstag, 10. September 1977.

Prospekte, Fachtagungsprogramm und Katalog:  
Sekretariat Ineltec 77  
Postfach  
CH-4021 Basel/Schweiz  
Telefon 061 26 20 20  
Telex 62685 fairs ch

**Basel/  
Schweiz  
6.-10.  
Sept. 1977**

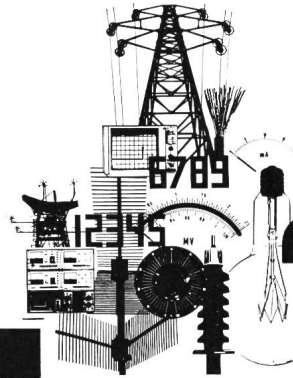
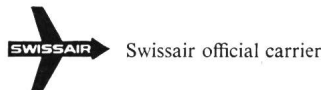

# ineltec

Wechselrichter von EAO:

## Bausteine für sichere Stromversorgungen

Mit der Wechselrichter-Normreihe in Modul-Technik bietet EAO maximale Flexibilität beim Zusammenstellen von Stromrichteranlagen nach Mass, wie zum Beispiel:

- Notstromversorgungen
- unterbrochungslose Dauerstromversorgungen
- Wechselrichter
- DC/DC-Wandler
- Frequenzwandler

**Leistungen** vorerst von 100 VA bis 4 kVA einphasig, bis 12 kVA dreiphasig; **Spannungen:** Eingangsspannungen beliebig, Ausgangsspannungen normalerweise 1 x 220 V~ oder 3 x 380V~; **Frequenzkonstanz** ±1%; **Autonomiezeiten** für Not- und Dauerstromversorgungen normalerweise bis 4 Stunden; höhere Zeiten auf Anfrage.

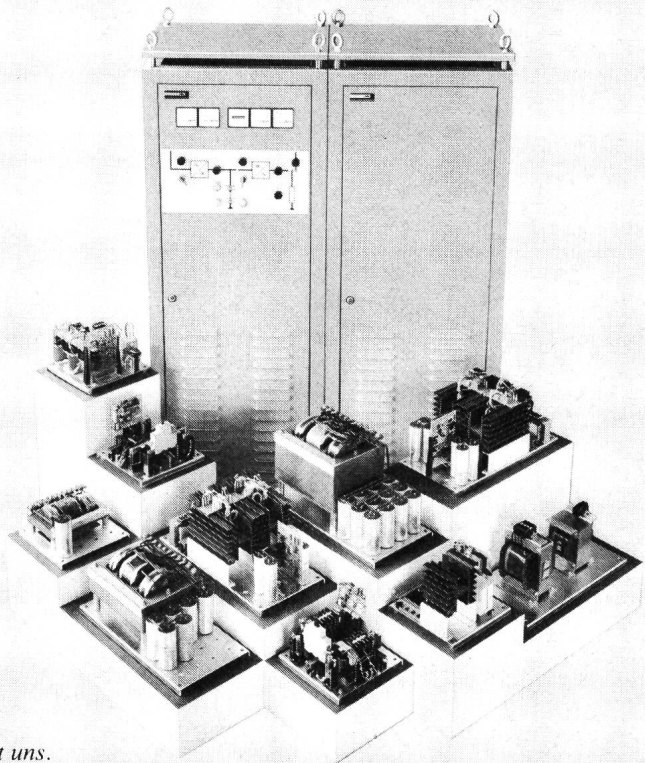

*Verlangen Sie unsere Dokumentation - Ihr Anruf freut uns.*

### **Elektro-Apparatebau Olten AG**

Befehls- und Meldegeräte    Transformatoren    Stromrichter    Steuerungen

Tannwaldstrasse 88, CH-4600 Olten, Telefon 062/21 19 61, Telex 68 402





Die Atel gehört zu den grösseren Elektrizitätsgesellschaften der Schweiz. Ihr Höchstspannungsnetz mit wichtigen Energieerzeugungsanlagen ist im internationalen Verbundbetrieb integriert. Zur Überwachung des ganzen Netzbetriebes ist kürzlich in Olten eine moderne **Netzleitstelle** in Betrieb genommen worden. 49

Zur Ergänzung unseres kleinen, dynamischen Teams suchen wir jüngeren P 29-59

## Ingenieur-Techniker HTL

(Fachrichtung Elektrotechnik)

für die Behandlung der vielseitigen Aufgaben in der Netzleitstelle und im Betriebsbüro.

Für diesen Posten stellen wir uns einen initiativen, beweglichen Mitarbeiter vor, der an einer lebhaften Tätigkeit interessiert ist und einige Jahre Praxis aufweisen kann. Gute Französischkenntnisse sind erwünscht.

Wir offerieren eine den verlangten Anforderungen entsprechende Entlohnung, fortschrittliche Sozialleistungen, ein angenehmes Arbeitsklima sowie firmeneigene Sport- und Feriengelegenheiten.

Bitte senden Sie Ihre Kurzofferte an unsere Direktion.

## AARE-TESSIN

AKTIENGESELLSCHAFT FÜR ELEKTRIZITÄT

Bahnhofquai 12

OLTEN

Wir suchen etwa 28jährigen

## Verkaufsingenieur

für den Verkauf elektrischer

## Industrieschaltgeräte

### Tätigkeit:

- Verkaufs-Innendienst, technische Kundenberatung, Offertenvorbereitung, Verkaufsverhandlungen

### Anforderungen:

- Ausbildung als Elektroingenieur HTL oder gleichwertig
- gründliche praktische Erfahrung im Schaltanlagenbau
- sicheres und gewandtes Auftreten
- gute mündliche und schriftliche Ausdrucksfähigkeit
- gute Fremdsprachenkenntnisse (Französisch, Italienisch) sind von Vorteil

### Geboten wird:

- den Anforderungen und der Leistung entsprechend hohes Salär
- selbständige Arbeitsausführung
- angenehmes Betriebsklima einer kleinen Arbeitsgruppe

Unser Auftraggeber ist eine auf dem Gebiet von Schaltapparaten führende Verkaufsorganisation mit Sitz in Zürich. Wir erwarten gerne Ihre Offerte.

### Willy Bühler & Co.

Treuhand und Revisions AG, Rämistrasse 7,  
8001 Zürich

45



Profil Personnel Counselling Ltd  
Profil Conseils en personnel SA  
Profil Personalberatung AG

## Elektroingenieur Personelle, technische und kommerzielle Führung eines grösseren Büros

Unsere Auftraggeberin ist eine bekannte Gesellschaft im Sektor elektrotechnischer Anlagen mit Sitz in Zürich. Das Ingenieurbüro betreut technisch komplexe Projekte im Zusammenhang mit dem Bau von Nationalstrassen (Tunnels), Flughäfen sowie Industrie- und Verwaltungsbauten und SBB-Anlagen. Es erstellt die Kostenvoranschläge, die Vor- und Detailprojekte und arbeitet die technischen Unterlagen aus. Ferner obliegen ihm die Bauleitung und die Verhandlungen mit Bauherrschaft, Behörden, Unternehmen und die Abrechnung. Das Ingenieurbüro wird als Profilcenter geführt und beschäftigt rund 30 Ingenieure HTL (Projektleiter), Sachbearbeiter und Zeichner. Der Leiter dieses Büros übernimmt die personelle, technische und kommerzielle Führung. Er ist verantwortlich für die fach- und termingerechte Abwicklung der Aufträge und die Überwachung der Projektleiter. Er vertritt die Firma gegenüber Kunden und Dritten und sorgt für eine zweckmässige Organisation sowie die Einhaltung des Budgets seines Ressorts.

Wir richten uns an Elektroingenieure mit Erfahrung in der Leitung oder stellvertretenden Leitung eines Ingenieur- oder Konstruktionsbüros in der elektrotechnischen Industrie. Neben Führungs- und Verhandlungserfahrung zählen geistige Beweglichkeit und die Fähigkeit zur Koordination und Kooperation. Alter: 35-45 Jahre. Sprachen: Deutsch und Englisch oder Französisch.

Interessenten stehen wir für ein vertrauliches und unverbindliches Vorgespräch gerne zur Verfügung. Für die vorgängige Zustellung von Bewerbungsunterlagen sind wir sehr dankbar. Vorfragen werden auch telefonisch beantwortet (W. Rubin Geschäft 01 / 27 58 51, Privat 01 / 820 85 47). 51

### PROFIL PERSONALBERATUNG AG

Rennweg 23, 8001 Zürich  
Telefon 01 / 27 58 51/52, Telex 54 430

In Zusammenarbeit mit der  
Unternehmensberatung der Prognos AG

BKZ 4499

## STADT OLTEN

Die **Städtischen Werke Olten** suchen für ihre Elektrizitätsversorgung einen 46

## Elektroingenieur ETH oder HTL

mit Erfahrung in der Erstellung, dem Betrieb und Unterhalt eines städtischen Versorgungsnetzes.

In den Aufgabenbereich unseres neuen Mitarbeiters fallen die **Bearbeitung der laufenden Ausbau-Projekte**, wie Unterwerk 50/16 kV, überlagertes 16-kV-Netz mit Distanzschutz, Trafostationen, Hoch- und Niederspannungskabelanlagen, Steuerungs-, Fernmelde- und Fernmessanlagen sowie in Stabsfunktion die **Mithilfe bei allgemeinen Betriebsaufgaben**.

Wir bieten einem einsatzfreudigen Bewerber die Möglichkeit zur Einarbeitung in eine leitende Kaderposition.

Interessierten Herren erteilt Herr E. Schneider, Betriebsleiter der Städtischen Werke, gerne nähere Auskünfte (Tel. 062 / 21 02 22, intern 280).

Anmeldungen sind zu richten bis zum 11. Juni 1977 an das

**Städtische Personalamt, Stadthaus,  
4600 Olten.**

P 29-13

Wir führen

## Technisch-physikalische Untersuchungen an elektrischen Leitern und Isolierstoffen

durch.

### Dauerbetriebsexperimente:

Spannungen bis 100 000 V  
Ströme bis 10 000 A (50 Hz)

### Kurzschlussexperimente:

Spannungen bis 500 V  
Ströme bis 100 000 A (50 Hz)



Schweizerischer  
Elektrotechnischer Verein  
Materialprüfanstalt  
Seefeldstrasse 301, 8008 Zürich  
Telefon 01 / 53 20 20

### Präzisionsinstrumente von NORMA

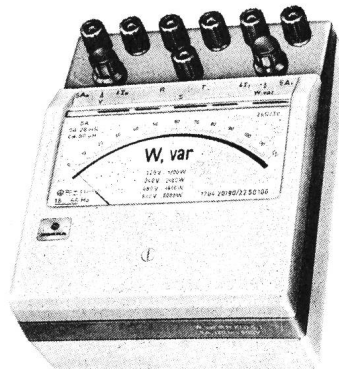

#### Labor- und Betriebs-Messinstrumente Klasse 0,2 und Klasse 0,5

Voltmeter, Millivoltmeter  
Ampèremeter, Milliampèremeter  
Wattmeter für Wirk- und Blindleistung einphasig und für Drehstrom  
Universal-Volt- und Ampèremeter  
Millivoltmeter mit Eichung in °C für alle Thermoelemente nach DIN  
Beleuchtungsstärkemesser (Lux-Meter)  
Spannungs-Impulsmesser (Flux-Meter)  
Verlangen Sie Unterlagen beim Generalvertreter



#### Armin Zürcher

Grubenstrasse 54, Postfach, 8045 Zürich  
Telefon 01 / 66 17 50

# Zur Schnellbefestigung

mit anderen Schalttafel-Bauelementen auf das 35mm Normprofil nach DIN 46 277/3

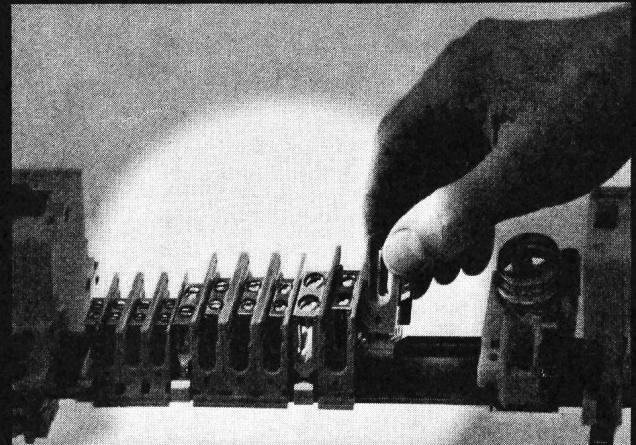

## Abzweig- 2,5, 6, 10, 16, 35 mm<sup>2</sup> klemmen

Isolierkörper aus Polyamid 6.6  
Metallteile aus Messing vernickelt  
Zweischraubige Klemmen mit abziehbarem Spreizschuttschieber für durchgehende Leiter  
Angeschlossene Leiter gegen Selbstlockern gesichert

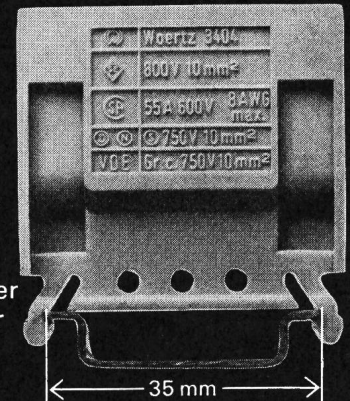

## blanke Schutzleiterklemmen 2,5, 6, 16, 35 mm<sup>2</sup>

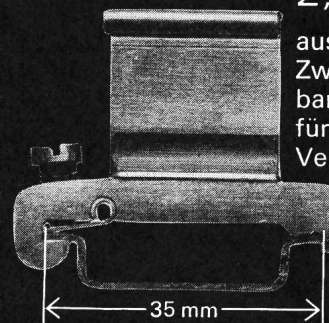

aus Messing gebeizt  
Zweischraubig, mit abziehbarem Spreizschuttschieber für durchgehende Leiter  
Verbindung zwischen Profilschiene und Klemme sowie angeschlossene Leiter gegen Selbstlockern gesichert

Qualitätszeichen



## OSKAR WOERTZ BASEL

Fabrik elektrotechnischer Artikel CH-4002 Basel  
Eulerstrasse 55 Telefon 061 23 45 30 Telex 63179

## Lagerschäden werden frühzeitig entdeckt



Wälzagerkontrolle mit der SPM-Methode ist einfach, zuverlässig und hat sich weltweit bewährt.

Weitere Auskünfte erteilt gerne:

**Roth + Co. AG. N'Uzwil**  
Tel. 073-516868

Hersteller:

**SPM Instrument AB**  
Strängnäs, Schweden

## S 800-Schnappschalter

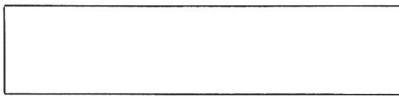

Diesen Einbauraum benötigen Sie und Sie schalten:

**16 A 250 V $\sim$ , 10 A 380 V $\sim$**

Viele Ausführungsvarianten.

Transparentes Gehäuse für ständige Funktionskontrolle.

Mech. Lebensdauer mehr als 10 Mill. Schaltungen

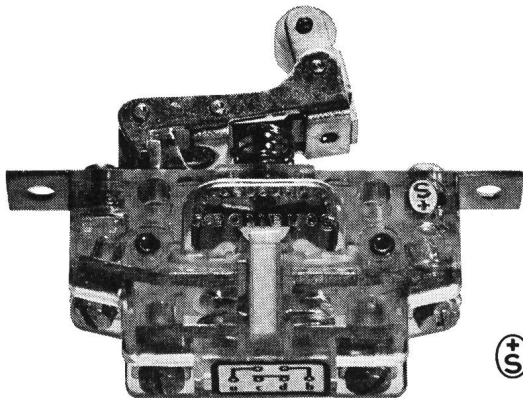

S 800 f

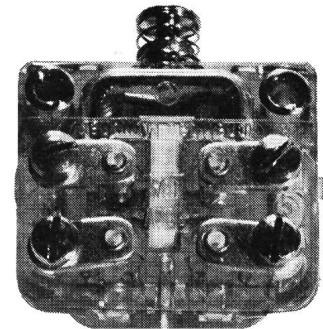

S 804

### NEU:

Gekapselte Ausführung, wasserdicht

Für alle technischen Details

**Liste B 20, B 25, B 27** verlangen.

Rufen Sie uns an, wir beraten Sie gerne

## J.E.PETER AG

Chilestieg 26 8153 Rümlang Tel. 01 / 817 78 88

## Zu verkaufen

### Druckluftschalter BBC

7 Stück Typ DB 60 / m 1500; 60 000 Volt 1000 Amp  
3 Stück Typ DB 20 / m 600; 20 000 Volt 1000 Amp  
1 Stück Typ DB 20 / m 400; 20 000 Volt 1000 Amp  
9 Stück Typ DB 10 / m 400; 10 000 Volt 1000 Amp

**Trenner** Sprecher & Schuh, Typ TAG 20 KV 400, 600, 1000 Amp, 20 Stück, gewöhnliche Trenner: 50 Stück.  
30 Specken-Pneumatik-Zylinder.

**Stromwandler** Landis & Gyr 20 KV, 4 Stück, 800/5 Amp, 10 Stück, 150/300/5 Amp.

2 x 9 Kondensatoren 3 MF 4350/1000 Volt 50/1000 Hz Micafil. 30 Spannungswandler. 50 Durchführungen 60 KV, 70 Isolierstützen 50 KV. 10 max. Stromrelais, Drahtgeflechte, usw.

2 Druckluftflaschen 500 Liter, 30 Atü; diverse Gerüstrohre, Klemmen usw.

### BREGAM AG

Waisenhausplatz 14, 3000 Bern

# Dieser Überstromschutz ist enorm sicher und extrem schmal: PICOMAT

11,7 mm für 0,16 bis 32 A

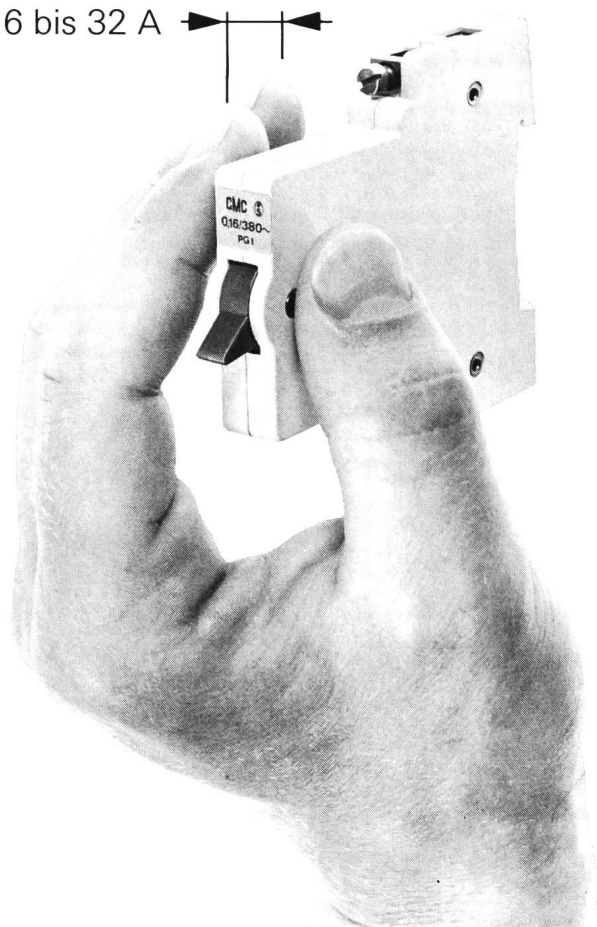

Der Picomat ist die kompakte Antwort auf ein komplexes Problem: Geräte- und Apparateschutz bei Kurzschluss und Überstrom. Selbst Kleinmotoren, Steuerleitungen und Heizbänder schützt dieser Automat optimal, dank thermischer Überstrom- und elektromagnetischer Kurzschluss-Auslösung. Und nach einer Auslösung lässt sich der Picomat – von jedermann, überall auf der Welt – einfach und sofort wieder einschalten. Unser Angebot reicht vom umfassenden Sortiment bis zu den Dienstleistungen.

## Das PICOMAT-Sortiment

Ein-, zwei- oder dreipolige Automaten (schnappbar auf 35 mm DIN-Schiene). Mit Nulleiter fest, trennbar oder mitschaltend. Mit Signal- oder Hilfskontakt, gleich- oder gegenschtaltend.

- Typenreihe PG, 0,16 bis 32 A, elektromagnetische Auslösung bei 7- bis 10fachem Nennstrom
- Typenreihe PLV, 6 bis 25 A, elektromagnetische Auslösung bei 8,5- bis 12fachem Nennstrom
- Typenreihe PL, 6 bis 25 A, elektromagnetische Auslösung bei 3,5- bis 5fachem Nennstrom

## Die ergänzenden Dienstleistungen

Unsere Dienstleistungen beginnen lange vor dem möglichen Produkt-Einsatz und sind nachher noch lange nicht beendet: Verkaufingenieure, technischer Beratungsdienst mit Spezialwissen für Schutztechnik und Selektivitätsfragen, technische Dokumentation, 24-Stunden-Service.

*Wir informieren Sie sofort. CMC, der schweizerische Spezialist mit dem grossen Apparateprogramm und den entsprechenden Dienstleistungen.*

# CMC

**CMC Carl Maier+Cie AG**, Elektrische Schaltapparate und Steuerungen, CH-8201 Schaffhausen

CH-1020 Renens-Lausanne, Telefon 021 35 6171, Telex 244 49

Telefon 053 816 66, Telex 764 86



# Conducteurs d'aluminium

Conducteurs d'aluminium et d'aluminium avec âme d'acier pour lignes aériennes.

Conducteurs en alliage d'aluminium ou en alliage d'aluminium-acier pour lignes aériennes.

Câbles ACAR - Aluminium renforcé avec alliage d'aluminium.

Câbles unipolaires et multipolaires isolés au PVC.

Câbles torsadés pour réseaux de distribution aériennes.

Fil nûs en aluminium et alliages.



**INDUSTRIA NAVARRA DEL ALUMINIO, S. A.**  
avec l'association de  
**REYNOLDS INTERNATIONAL INC.**  
**IRURZUN (NAVARRA), SPAIN**