

Zeitschrift: Bulletin des Schweizerischen Elektrotechnischen Vereins, des Verbandes Schweizerischer Elektrizitätsunternehmen = Bulletin de l'Association suisse des électriciens, de l'Association des entreprises électriques suisses

Herausgeber: Schweizerischer Elektrotechnischer Verein ; Verband Schweizerischer Elektrizitätsunternehmen

Band: 69 (1978)

Heft: 22: Sondernummer Elektrotechnik 1978 = Edition spéciale Electrotechnique 1978

Werbung

Nutzungsbedingungen

Die ETH-Bibliothek ist die Anbieterin der digitalisierten Zeitschriften. Sie besitzt keine Urheberrechte an den Zeitschriften und ist nicht verantwortlich für deren Inhalte. Die Rechte liegen in der Regel bei den Herausgebern beziehungsweise den externen Rechteinhabern. [Siehe Rechtliche Hinweise.](#)

Conditions d'utilisation

L'ETH Library est le fournisseur des revues numérisées. Elle ne détient aucun droit d'auteur sur les revues et n'est pas responsable de leur contenu. En règle générale, les droits sont détenus par les éditeurs ou les détenteurs de droits externes. [Voir Informations légales.](#)

Terms of use

The ETH Library is the provider of the digitised journals. It does not own any copyrights to the journals and is not responsible for their content. The rights usually lie with the publishers or the external rights holders. [See Legal notice.](#)

Download PDF: 18.03.2025

ETH-Bibliothek Zürich, E-Periodica, <https://www.e-periodica.ch>

430 m ü. M. 8000 Einwohner. 4200 Telefonanschlüsse.



Allabendlich traf man sich früher beim Dorfbrunnen. Man plauderte, man erzählte sich Neuigkeiten, man diskutierte, man hatte noch ein Geschäft zu besprechen. Heute redet man jeden Tag nicht mehr nur im Dorf, sondern von Dorf zu Dorf, von Stadt zu Stadt, von Land zu Land. Das Telefon ist in den letzten Jahrzehnten zum weltweiten Kommunikationsmittel geworden. Und die Isola zum weltweiten Gesprächspartner auf dem Gebiet der Nachrichtentechnik. Wir produzieren zum Beispiel Telefonkabel mit mehreren hundert Adern, über die Worte als elektrische Signale übermittelt werden. Mit unseren Basismaterialien und lackisolierten Drähten in Telefonapparaten und Telefonzentralen sorgen wir dafür, dass die Verbindungen klappen. Verschiedene Isola-Produkte werden auch dort verwendet, wo Telefongespräche drahtlos über Funk via Satellit übermittelt werden. Vielleicht in ein Dorf am andern Ende der Welt, wo man gegen Abend plaudert, erzählt, diskutiert, bespricht. Hoffentlich nicht nur am Telefon, sondern auch am Dorfbrunnen.

75 JAHRE ISOLA

Schweizerische Isola-Werke, CH-4226 Breitenbach.

GGK

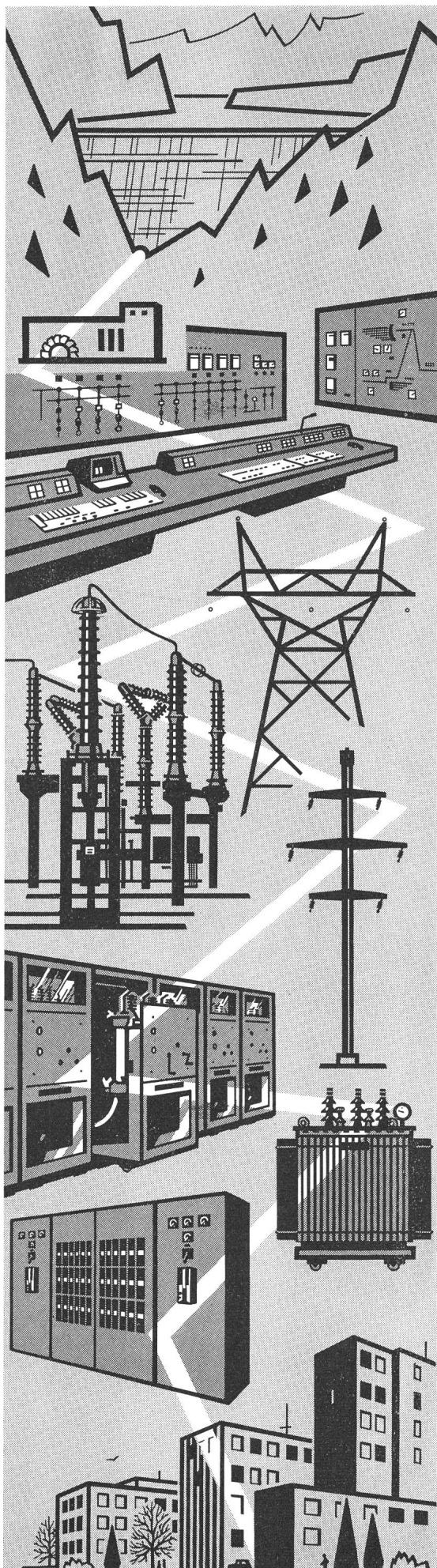

GARDY+PANEL

ENERGIEVERSORGUNG

IN ALLER SICHERHEIT

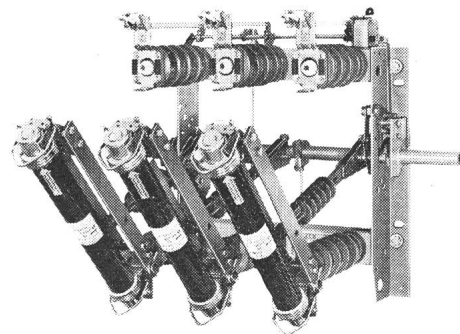

Sicherungslasttrennschalter
3-polig, 12 + 24 kV, DIN und SEV,

◁ Ölarmer Leistungsschalter
«Triducteur GUD»
für Innenmontage.

24 kV-Anlage
mit Schmalzellen, die
ölarmer Leistungsschalter
und die autoneumatischen
Lasttrenner - Schalter auf
Trennwagen sind austauschbar.

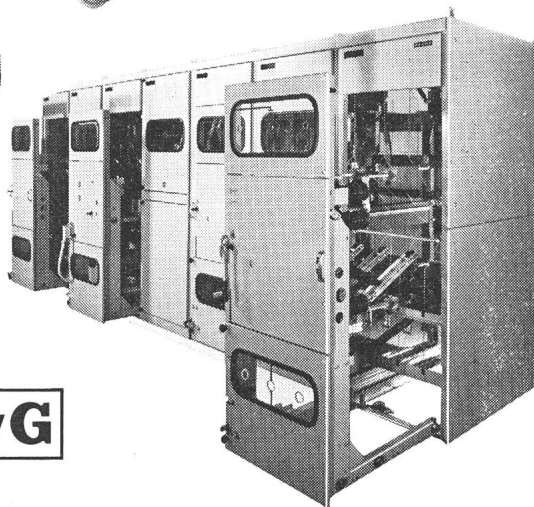
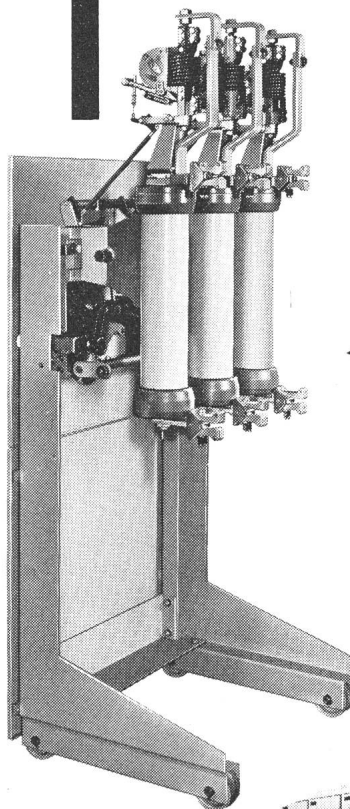

GARDY SA Case postale 55. CH-1211 GENÈVE 24

Tél. 022/43 54 00 Télex 22 067

PANEL SA CH-1028 PRÉVERENGES/VD (Suisse)

Tél. 021/71 08 11 Télex 24 681

CÂBLES A HAUTE TENSION HOCHSPANNUNGSKABEL

EPR

TYPE / TYP **GT**

10 kV ÷ 60 kV

- *fiable*
- *souple*
- *facile à tailler*
- *résistant aux températures élevées*

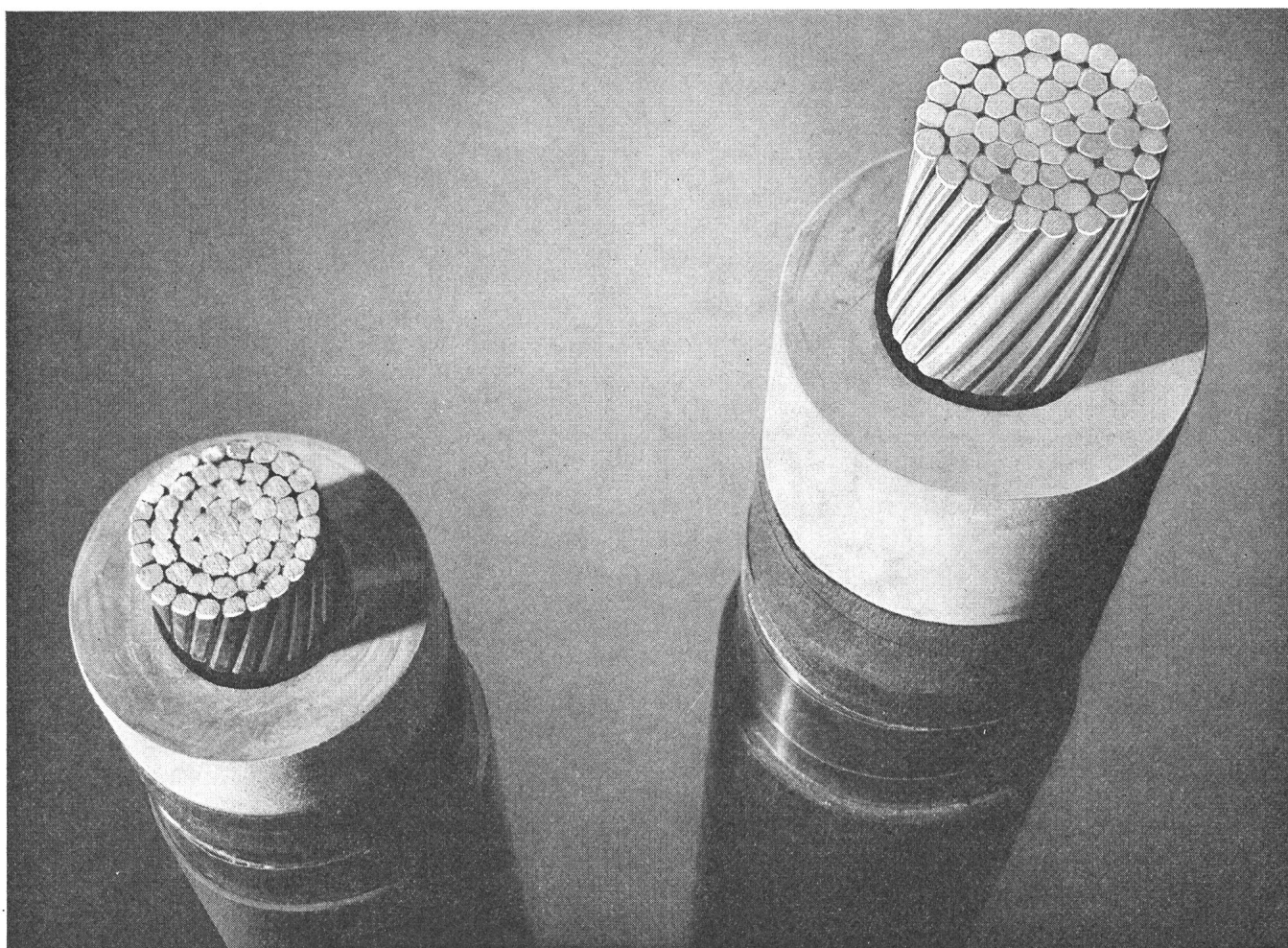

- *grosse Zuverlässigkeit*
- *hervorragende Bieg- und Bearbeitbarkeit*
- *gutes Verhalten bei hohen Temperaturen*



SOCIÉTÉ ANONYME DES
CABLERIES & TRÉFILÉRIES
DE COSSONAY

CH - 1305 COSSONAY-GARE TÉL. 021/87 17 21

Electrona Batterien. Kraftvoll, zäh und zuverlässig. In allen Lebenslagen.



Im Notfall. Wo Zuverlässigkeit oberstes Gebot ist, wo ein Ausfallen des Stroms Leben gefährden kann – in Notstromanlagen von Spitälern, Atomkraftwerken oder Flughäfen –, da findet man die langlebigen Electrona-Dural Batterien.

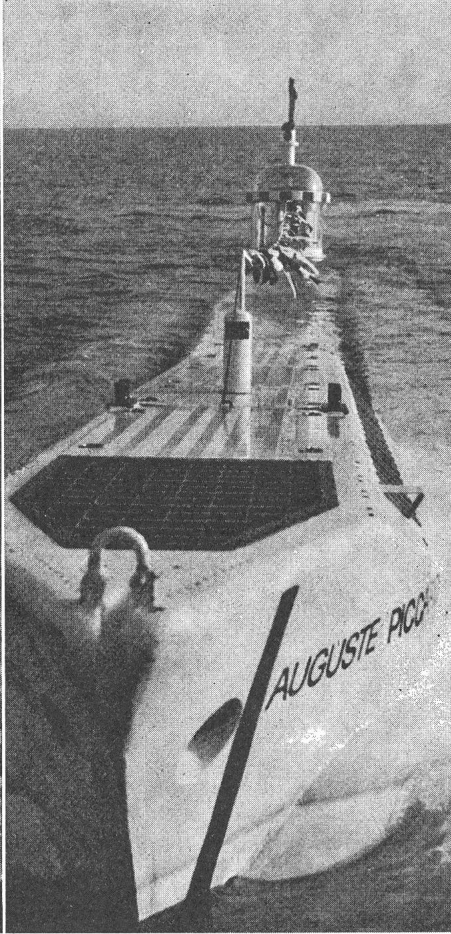

Im Spezialfall. Für ausgefallene Probleme entwickeln wir Lösungen nach Mass. Electrona-Dural Batterien für den Expo-Mesoscafh «Auguste Piccard» etwa. Oder 30 Tonnen Batterien für das Forschungs-U-Boot «Ben Franklin»: Sie befinden sich direkt im Meerwasser und müssen einen ungeheuren Druck aushalten.

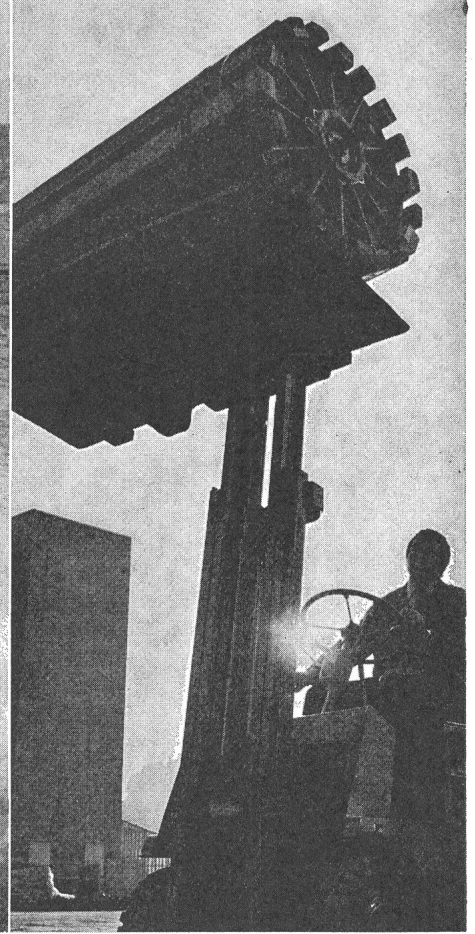

Im Normalfall. Stapler und andere Elektrofahrzeuge fahren mit Traktionsbatterien von Electrona. Denn Electrona-Dural Batterien sind voll geballter Kraft, langlebig, wartungsarm, unkompliziert und zuverlässig – kurz: sympathische, unauffällige Schwerarbeiter. Und in Miete erst noch wirtschaftlicher.



Electrona S.A. Accumulatorenfabrik, 2017 Boudry/NE
Tel. 038 / 44 21 21, Telex 35 398

P.S. Übrigens finden Sie bei Electrona auch die genau auf die Batterien abgestimmten Ladegeräte. Und nicht zuletzt auch Autobatterien, Batterien für die Zugbeleuchtung, vollständig wartungsfreie Kleinakkumulatoren sowie Nickel-Kadmium-Batterien.

Weitaus die meisten Kurzschlüsse ereignen sich nach einer Steckdose.

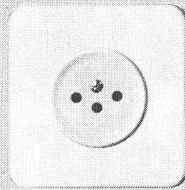

Einige erreichen bis zu mehreren Tausend Ampères.

Weber LS-Schalter haben ein Schaltvermögen von 6000 A resp. 10'000 A. Und sie gehören der höchsten Strombegrenzungsklasse an.

LS 168
zuverlässig
und sicher
17,5 mm breit

6000
3

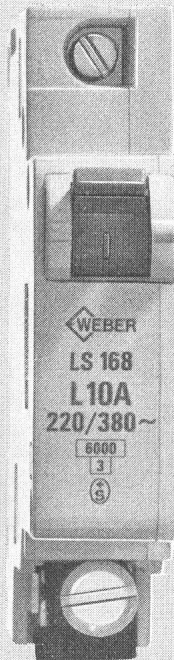

Vorteile der guten Strombegrenzung

1. bei Verwendung der gleichen Vorsicherung ca. 2,5 x grösserer Selektivitätsbereich.
2. oder, bei Voraussetzung des gleichen Selektivitätsbereiches, die Möglichkeit, mit einer wesentlich kleineren Vorsicherung auszukommen. Zum Beispiel bei einer Selektivitätsgrenze von 1200 A mit 25 A statt 60 A. Resultat: preisgünstigere Installation bei gleichbleibender Zuverlässigkeit und Sicherheit.

Weber LS-Schalter sind hoch belastbar dank geringer Beeinflussung durch die Umgebungstemperaturen. Als Schalter einsetzbar. SEV-geprüft. Weitere Approbationen: VDE, ÖVE (spezielle Dokumentation steht zur Verfügung).

Charakteristiken: L: In 6 A – 32 A; V: In 6 A – 32 A; G: In 0,5 A – 40 A; Z: In 20 A, 25 A. Bauformen: 1-4 polig, mit oder ohne Nulleitertrenner. Hilfskontakt, Signalkontakt, schaltbarer Nulleitertrenner, Gehäuse für Aufbaumontage. Lieferbar auch über Ihren Grossisten. Verlangen Sie die ausführliche Dokumentation Nr. 5.1.

Weber AG
Fabrik elektrotechnischer
Artikel und Apparate
6020 Emmenbrücke
Telefon 041 - 50 55 44

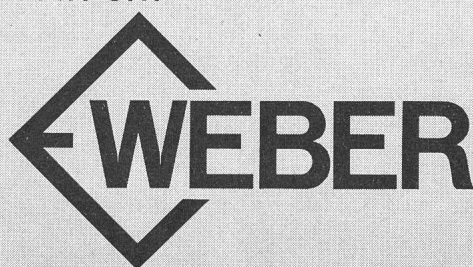

Automatisieren mit System

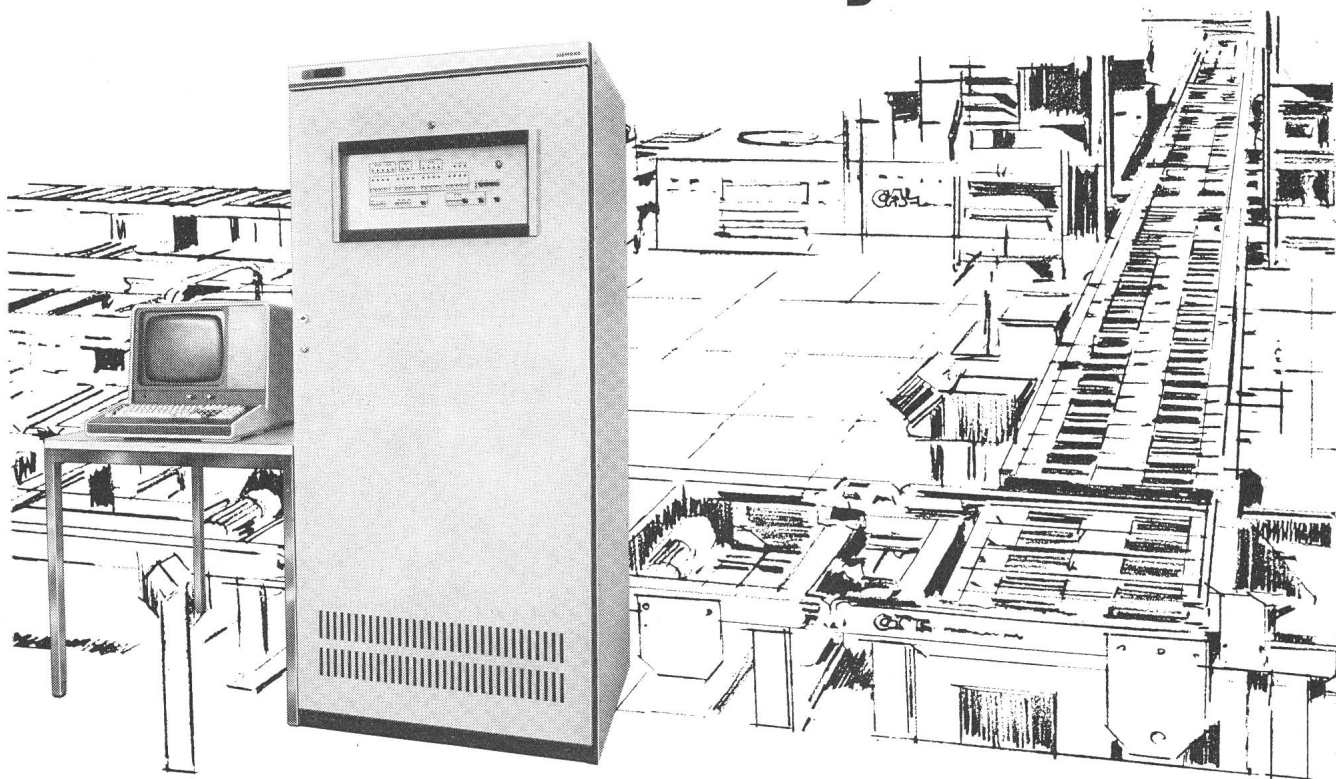

Wirtschaftlich automatisieren heisst: ein System benutzen, ein System von Hardware, Software und peripheren Geräten – alles aufeinander abgestimmt.

Weil wir in unserem Unternehmen alle Arten der Automatisierungstechnik, vom Prozessrechner bis hin zu den Mess- und Regelgeräten, selber bauen und auch anwenden, besitzen wir auf diesem Gebiet ein umfassendes Know-how.

Die Familie der Siemens-Minicomputer 330 R10 bis R40 sind hochentwickelte Rechner für die Steuerung komplexer Prozesse. Sie arbeiten mit einheitlichem Befehlssatz und Betriebssystem. Das gewährt eine vollständige Aufwärts- und Abwärtskompatibilität. Ein späteres Anpassen der Anlage wird somit problemlos und kostengünstig.

Die Anwendersoftware – als Standardpakete oder als individuelle, kundenspezifische Lösung – wird von unseren erfahrenen Spezialisten erstellt.

Wirtschaftlich automatisieren mit Siemens-Albis heisst also: ein System ausgereifter Hardware, spezifischer Software und dazupassender peripherer Geräte einsetzen.

Sprechen Sie mit uns. Wir finden auch für Ihr Problem die richtige Lösung.

Siemens-Albis AG
Energietechnik
Postfach
8047 Zürich
Tel. 01/274 31 11

Rue du Bugnon 42
1020 Renens
Tel. 021/34 96 31

Wirtschaftlich automatisieren mit Siemens-Albis

Modul

Die neue Leistungsschalter-Reihe von SACE

Nennströme:	bis 1000 A
Nennspannung:	bis 660 V~
Abschaltvermögen:	bis 35 kA _{eff}

Die Schalter der MODUL-Reihe können durch einfaches Hinzufügen einiger Zubehöre von fester Ausführung (Grundtyp) in eine steckbare oder ausziehbare Version mit Trennstellung umgewandelt werden.

Zubehöre-Kits ermöglichen dem Kunden die Schalter nach seinen besonderen Wünschen auszurüsten:

Motorantrieb, Kipp- oder Drehhebelantrieb, Schlüssel- oder Vorhängeschlossverriegelung, Hilfskontakte, Relaiskontakte, Arbeits- oder Unterspannungsauslöser usw.

Die einstellbaren Überstrom- und Kurzschlussauslöser können auf einfachste Weise ausgewechselt werden.



MODUL – bedeutet auch modulare Bauweise und Bausteinprinzip

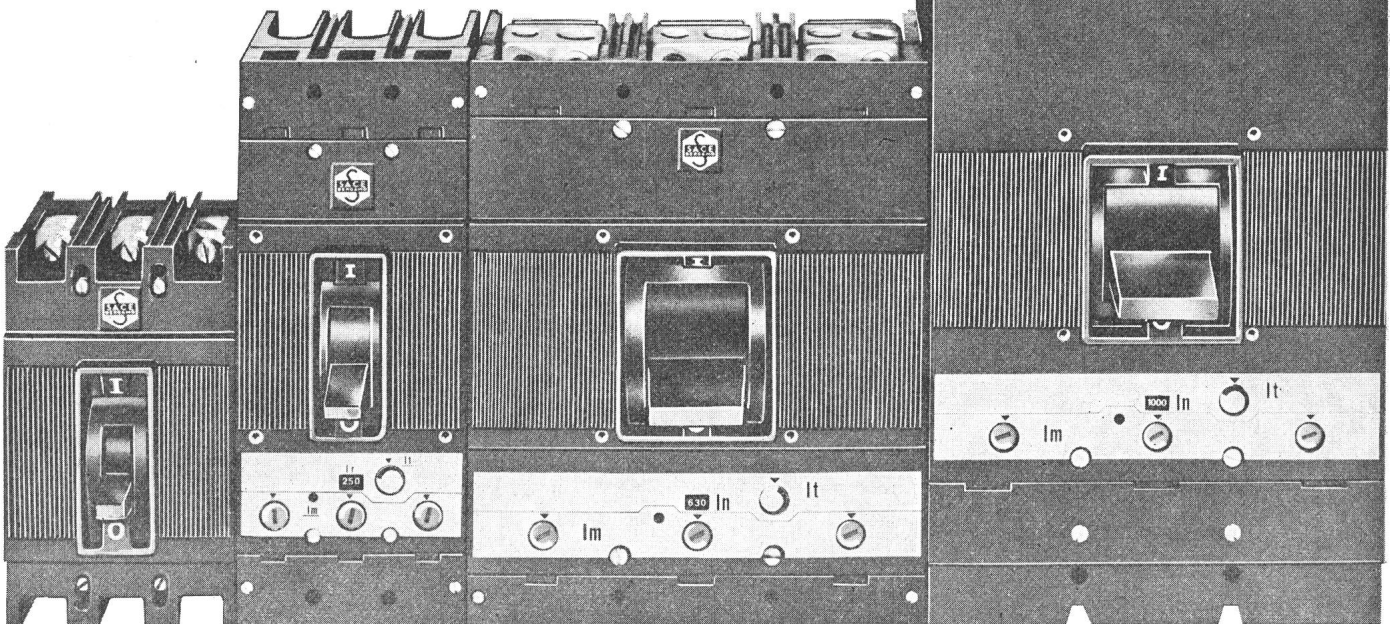

Generalvertretung:

TRACO ZÜRICH

TRACO HANDELS-AKTIENGESELLSCHAFT
JENATSCHSTRASSE 1 8002 ZÜRICH TEL. 01 201 07 11

SACE S.p.A. -BERGAMO baut NS-Leistungsschalter von 63-4500A mit Abschaltvermögen bis 100 kA_{eff} für selektiven Schutz. SACE stellt auch Begrenzungsschalter, Mittelspannungsschalter, Marineschalter und Schaltanlagen her.

Transformatoren-Stationen von Sprecher+Schuh

kompakt – wirtschaftlich – betriebssicher

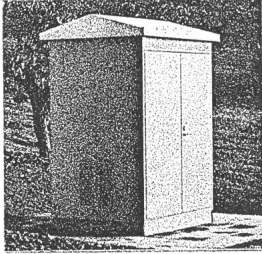

**PTF 106, 24 kV, ...250 kVA
für Stickleitung**
Gehäuse in Stahlblech

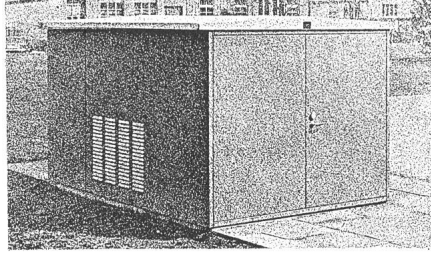

**PTF 306, 24 kV, ...630 kVA
für Ringleitung**
Gehäuse in Stahl- oder Alumanblech

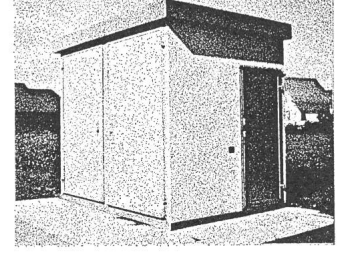

**PTB 106, 24 kV, ...1000 kVA
für Ringleitung**
Gehäuse aus armiertem Leichtbeton

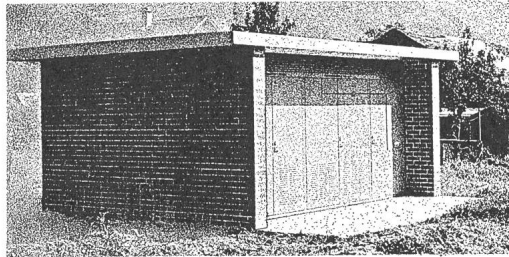

**PAC (F) 104, 12 kV, 750 MVA
PAC (F) 106, 24 kV, 1000 MVA**
Metallgekapselte Hochspannungsanlage
für Freiluftaufstellung oder in allgemein
zugänglichen Räumen

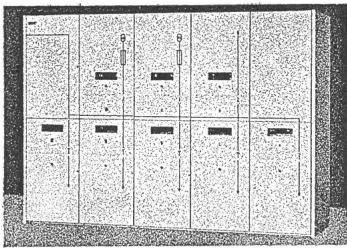

**PN 304, 12 kV, 350 MVA
PN 306, 24 kV, 500 MVA**
Metallumkleidete Hochspannungsanlage,
Netzbausteine für raumsparende
Anordnung

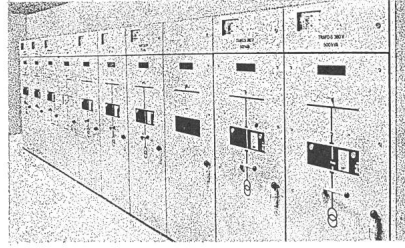

**PE 104, 12 kV, 500 MVA
PE 106, 24 kV, 500 MVA**
Metallumkleidete Hochspannungsanlage,
in Kompaktbauweise

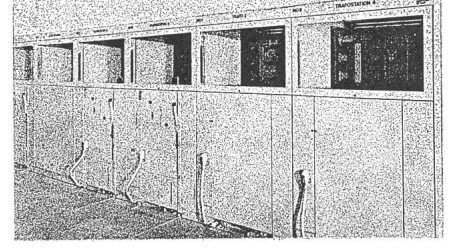

**PA 104, 12 kV, 750 MVA
PA 106, 24 kV, 1000 MVA**
Metallumkleidete Hochspannungsanlage,
geeignet für alle Netzanforderungen

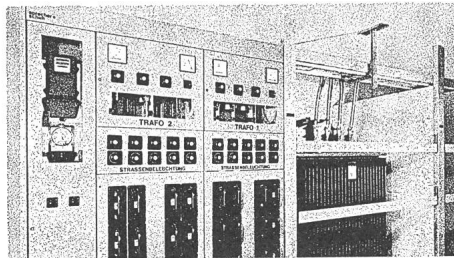

NSV2, NSA2, 2500 A
Normierte Niederspannungsverteilungen,
mit Einbau oder Aufbaugeräten

**sprecher+
schuh**

Sprecher + Schuh AG
5001 Aarau/Schweiz
Telefon 064/25 21 21
Telex 68 468

Das umfassende Sortiment für den Elektro-Fachmann: Schutz- und Schaltapparate von CMC

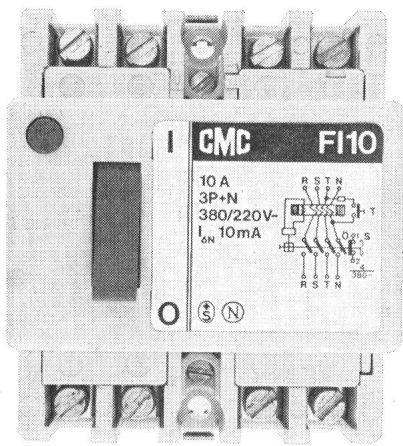

Fehlerstromschutz

Zum Beispiel das grosse Programm für den FI-Schutz.

FI-Schalterreihe:

- 10, 16, 25, 40, 63 A Nennstrom
- 10, 15, 30, 300 mA Nenn-Auslösestrom; 0,03 s
- 220, 380, 500 V Nennspannung
- Polzahl P+N, 3P+N, 3P

FI-Steckdosen-Reihe SIDOS:

- 10 A Nennstrom
- 10 mA Nenn-Auslösestrom; 0,03 s
- Auf- und Unterputz
- für trockene, feuchte, nasse Räume und im Freien
- Polzahl P+N+E
- als einzelne Steckdose oder als Steckdosen-Verteiler

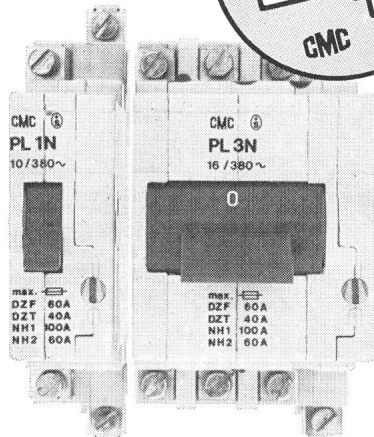

Leitungsschutz

Zum Beispiel die schmalen Leitungsschutzschalter PICOMAT:

PICOMAT PL:

- 6, 10, 16, 20, 25 A Nennstrom
- ein-, zwei- oder dreipolig

PICOMAT PLV:

- für hohe Einschaltstromspitzen

PICOMAT PG:

- für Apparate- und Geräteschutz

Zum Beispiel die neuen, extrem kompakten Hochleistungs-Automaten Q...:

- 10, 16, 20, 25, 40 A Nennstrom
- 30 000 A Abschaltleistung

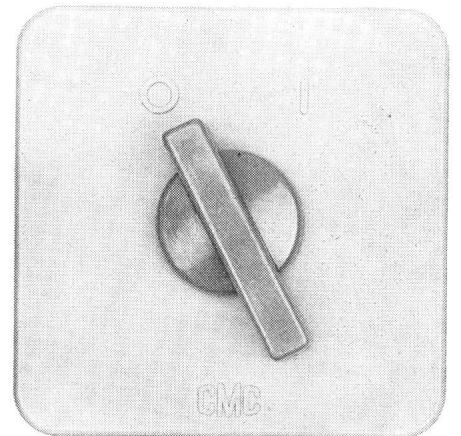

Motorschutz

Zum Beispiel die bewährten Direktanlauf- und Stern-Dreieck-Motorschutz-Schalter:

- 10-40 A Nennstrom
 - 500 V Nennspannung
 - Auf- und Einbauvarianten
- Der neue steckbare Motorschutzschalter TP 16:
- 16 A Nennstrom

- Und zwei komplette Schützerreihen:
- «Euronorm» mit festen Hilfskontakten
 - «Wechselbar» mit wechselbaren Hilfskontakten

Fragen Sie CMC, Ihren Spezialisten für Schutz- und Schaltapparate. Oder Ihren Elektro-Grossisten, auch er führt das grosse CMC-Programm.

CMC

250°C

Kurzschluss-
temperatur

130°C

Notbetrieb

90°C

Dauer-
betrieb

XLPE

ederspannungskabel mit vernetzter
Polyäthylenisolation

Câbles de réseau basse tension
à isolation polyéthylène réticulé



Studer
Draht- und Kabelwerk AG
4658 Däniken SO

Tel. 062 65 14 44 Telex 68963

die SEV-geprüften



Rundsteckverbinder, Spritzwasserdicht aus Kunststoff, Serie C16-I

- 3 + Epolig mit Schraubenanschlüssen für max. 1,5 mm² und max. 10 mm Kabeldurchmesser für 16 A/380 V und
- 6 + Epolig mit Lötanschlüssen für max. 0,75 mm² und max. 10 mm Kabeldurchmesser für 6 A/250 V

Maschinensteckverbinder mit Alu-Gussgehäusen Serie C146E

6, 10, 16 und 24polig

- mit Schraubenanschlüssen für max. 4 mm² und Kabeldurchlass PG 21 bzw. PG 29 für 16 A/380 V



AMPHENOL-TUCHEL

Generalvertretung

Kurt Hirt AG

Leuenberger Drosselspulen und Zündgeräte entscheiden über Funktionssicherheit und Betriebskosten

Drosselspulen

für Quecksilberdampflampen, in kubischer und schlanker Ausführung, für Halogenmetaldampflampen, auch in vergossener Ausführung, für Natriumniederdrucklampen und Natriumhochdrucklampen, sowie Zusatzeinheiten zur Leistungsreduktion.

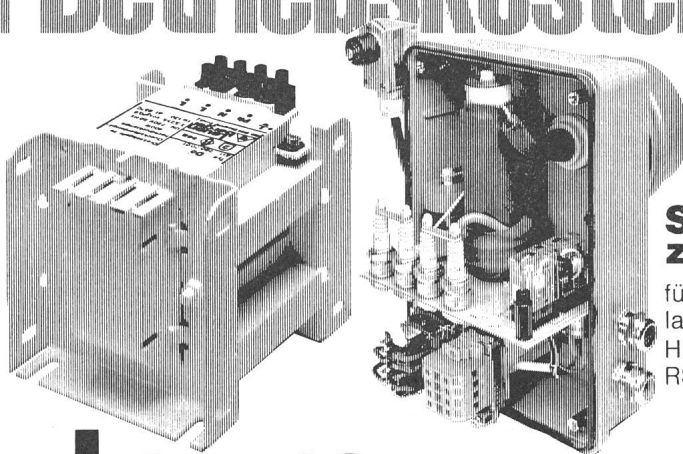

Sofortzündgeräte

für Halogenmetaldampflampen:
HRI/HQI 250–3500 Watt
RSI/HMI 200–4000 Watt.

Radium-Lampen damit auch das Licht stimmt

Radium-Lampen

Ob Flutlichtanlagen in Sportstadien oder gezieltes, wohlthuendes Licht am Arbeitsplatz – Radium-Lampen gibt es in allen gebräuchlichen Ausführungen, für jeden Zweck, in stets gleichbleibender, verbürgter Qualität.

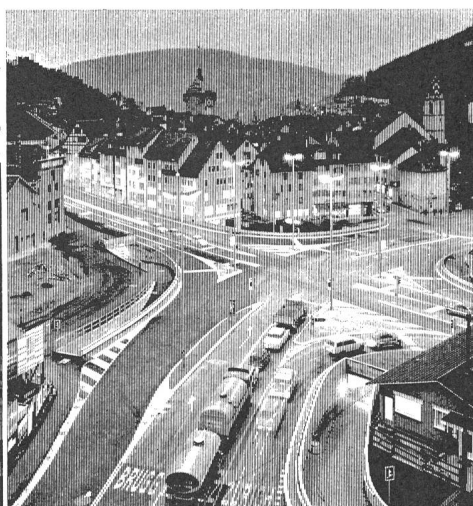

7807/3

H. Leuenberger AG
Fabrik elektrischer Apparate
Vertreter für Radiumlampen
CH-8154 Oberglatt
Telefon 01/850 13 33, Telex 53352



Leuenberger

Rutschmann-Produkte bieten mehr Vorteile!

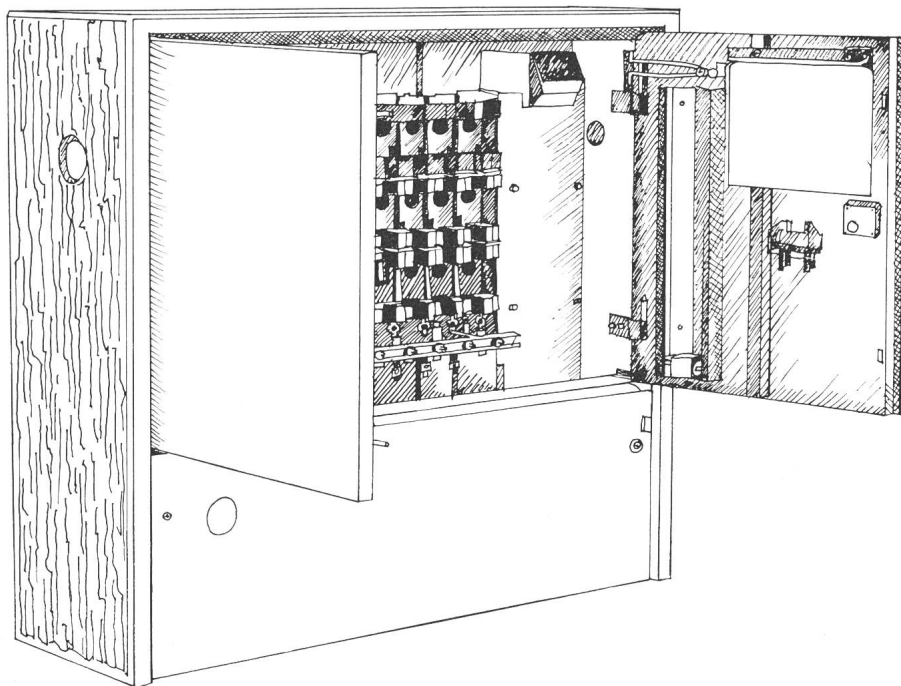

Einige Argumente zum K* 71:

*Kabelverteilkasten

1. Robuster, eleganter Betonguss mit Chromnickelstahltüren.
2. Geräumige Betonfundamente und kabelgerechte Anschlüsse.
3. Normalisierte auch für die Zukunft gültige Einbausysteme.
4. Optimale Wirtschaftlichkeit.

Rutschmann AG
8627 Grüningen
Tel. 01/ 935 21 56

Wir steuern nicht nur, wir melden auch!

Mit

RETROBIT®

Von jeder Steckdose zurück zur Messstelle, sogar bis ins Unterwerk. Ohne Steuerleitungen, über das Starkstromnetz.

Eine oft gewünschte Ergänzung zur Rundsteueranlage: Rückmeldung, um die Ausführung wichtiger Schaltbefehle zu bestätigen.

Auch Industriebetriebe setzen RETROBIT ein, z. B. für Alarmmeldungen und dergleichen.

Lassen Sie sich eingehend über RETROBIT orientieren. Die Ingenieure unserer Abteilung Rundsteuerung beraten Sie gerne.

01.2.111D

Zellweger
USTER

Zellweger Uster AG
Abt. Rundsteuerung, Tel. 01/87 67 11
Telex 53 587, CH-8610 Uster/Schweiz

Immer mehr
Elektrizitätswerke müssen
immer mehr Energie übertragen

Unsere Abteilung für

Hochspannungs- Kabel

trägt das ihre dazu bei

- Hochspannungskabel mit PE- oder XLPE-Isolation
- Einleiterkabel mit und ohne Aderschirm
- Ein- und Dreileiterkabel mit Band- oder Drahtabschirmung, mit oder ohne Armierung
- Stollenkabel

Dätwyler

KABEL

Dätwyler AG
Schweizerische Kabel-,
Gummi- und Kunststoffwerke
CH-6460 Altdorf

Probleme?
Rufen Sie
uns an:
044-4 11 22

25 Jahre AGRO – 25 Jahre Entwicklung

Seit 1953 entwickeln wir neue, durchdachte und ausgereifte Elektrobauteile, die Ihre Arbeit vereinfachen und trotzdem eine stets bessere Qualität der Installationen sicherstellen. Die Verwendung unserer Artikel ist ein Beweis, dass Sie

AGRO-Qualität

schätzen und dies mit der Treue zu den AGRO-Produkten belohnen. Für das langjährige Vertrauen in unsere Artikel und in unsere Firma danken wir Ihnen herzlich.

Ihre AGRO AG

Wir lösen Ihre Anschlussprobleme
Tel. 064 47 21 61/62 Hunzenschwil

AGRO

Nicht nur diese Lösung...

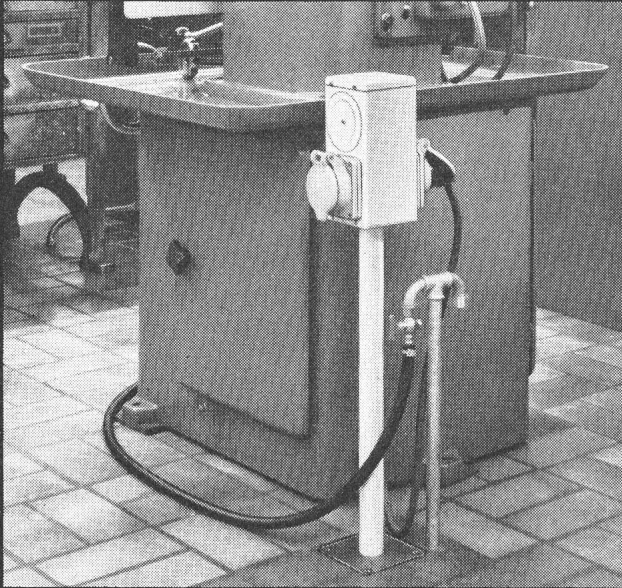

sondern viele andere Möglichkeiten bieten unsere

Bodendosen in Verbindung mit unseren Kombiwürfeln

für Licht, Kraft und Wärme,
kombinierbar mit Schwachstrom
und Telefon nach PTT-Vorschrift.



Verlangen Sie Unterlagen und Preisofferten

OSKAR WOERTZ BASEL

Fabrik elektrotechnischer Artikel CH-4002 Basel
Eulerstrasse 55 Telefon 061 23 45 30 Telex 63179



Mit canalis KS sinkt der Stromschienenpreis

Günstiger Materialpreis

canalis KS ist unsere neueste Stromschiene. Entwickelt in den kleinsten Einzelheiten im Hinblick auf beste Materialausnutzung und höchste Qualität. Neue Alu-Kupfer-Verbindungen für optimale Leitfähigkeit der Schienen. Edles Silber für die Kontakte. Eine automatische Fertigungsstrasse für rationelle Grossserienherstellung.

Kostensparende Installation

canalis KS ist Leichtgewicht. Deshalb mühelose Installation, schnellere Arbeit. Die geraden Elemente sind bis zu 5 m lang. Das heisst weniger Verbindungen, kürzere Installationszeiten. Die Verbindung der Stossstellen ist einfach und schnell, mit 5 unverlierbaren Schrauben.

Keine Betriebskosten

Durch seine sichere Kontaktgebung ist beim canalis KS jede falsche Handhabung unmöglich. Die Güte und Sicherheit der Kontakte ist immer und automatisch gewährleistet. Kostspielige Stromausfälle und Eingriffe sind ausgeschlossen.

**Vorführung in verschiedenen Gegenden der Schweiz
im Frühjahr und Herbst 1978.**

Verlangen Sie den Terminkalender.



Telemecanique AG, 3098 Köniz

Tel. 031 / 53 82 82

elektrische raum heizung

Speichermodelle für Neubauten
und Umbauten. Wirtschaftlich, kein
Unterhalt, kleiner Platzbedarf.

Unverbindliche Beratung und Projektierung

Lükon

PAUL LÜSCHER-WERKE CH-2575 TÄUFFELEN TEL. 032/861545

Baureihe G

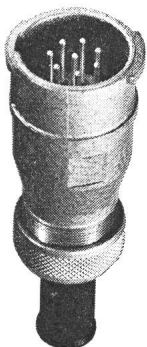
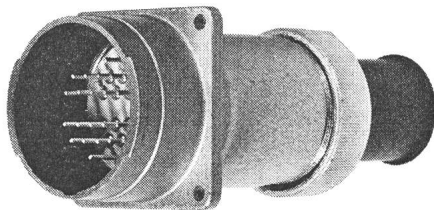
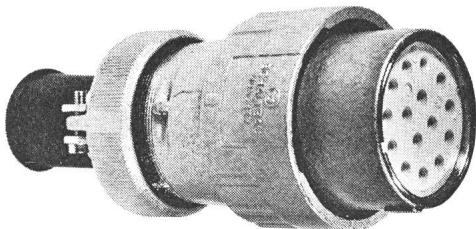
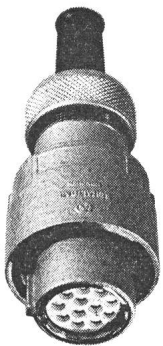

Steckverbindungen
– bewährt
– vielseitig
– zuverlässig

Seit vielen Jahren in der Industrie und der Energieverteilung eingeführt. In mannigfaltigen, schwierigen Einsätzen bestens bewährt. Grosse Auswahl in verschiedenen Polzahlen, Anwendung bis 380 V. 4 Gehäusegrössen, alle mit Bajonettverschluss, für ortsfeste und fliegende Verbindungen. Prospekt Baureihe G verlangen.

Rufen Sie uns an, wir beraten Sie gerne

J.E.PETER AG

Chilestieg 26 8153 Rümlang Tel. 01 / 817 78 88



JUNGNER

NIFE (SUISSE) SA
4, rue de Verdeaux
CH-1020 RENENS

Téléphone 021/35 17 31
Télex 259 38

Batteries Nickel-Cadmium
Systèmes d'alimentation sans coupure
Eclairage de secours
Alimentations auxiliaires
Démarrage de Diesel

NIFE BLOCK BATTERY

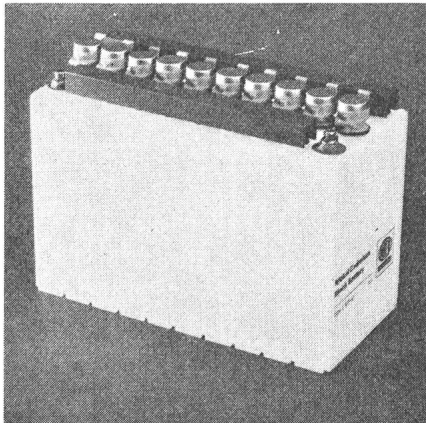

Hochspannungsprüfanlagen nach Mass

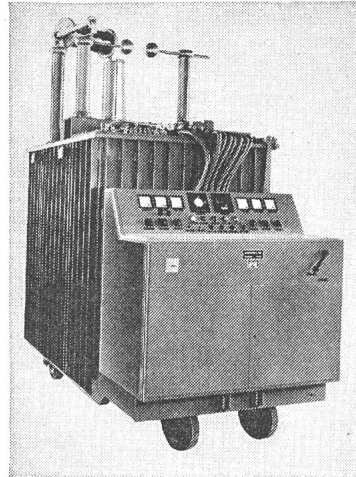

0-50/100 kV
30/15 A

Hans Kull AG

Elektrische Apparate
4552 Derendingen / Schweiz
Telefon 065 / 42 37 42

Lastschalter
für Freileitungen
Typ FSNL

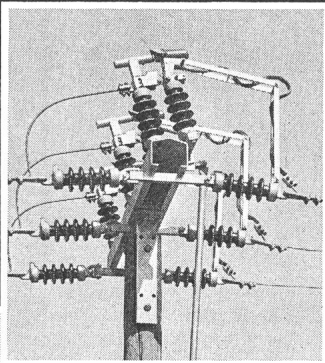

Scherentrenner
Typ TFP...

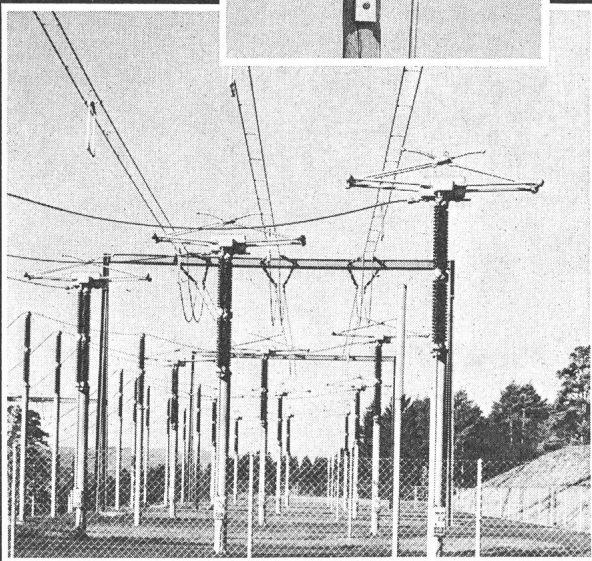

die neue Generation

Scherentrenner

- 170 - 765 kV
- KEMA-geprüft bis 160/63 kA
- Nennstrom 2500 A oder 4000 A
- Serienfabrikation und Baukasten-system, daher preisgünstig
- Angetrieben durch die bewährten Alpha Motor-, Hand- und Hydraulikantriebe

Lastschalter für Freileitungen

- 24 kV (36 kV)
- Schaltleistung 630 A bei 24 kV $\cos \varphi = 0,6$
- 250 oder 400 A (630 A)
- Preisgünstig

Elektromechanik
Abwasserreinigung
Apparatebau
Stahlbau - Metallbau

Alpha AG
CH-2560 Nidau
Telefon 032 51 54 54
Telex 34 692

Alpha

KAPAZITIVE STARKSTROM- PROBLEME ZENTRAL GELÖST

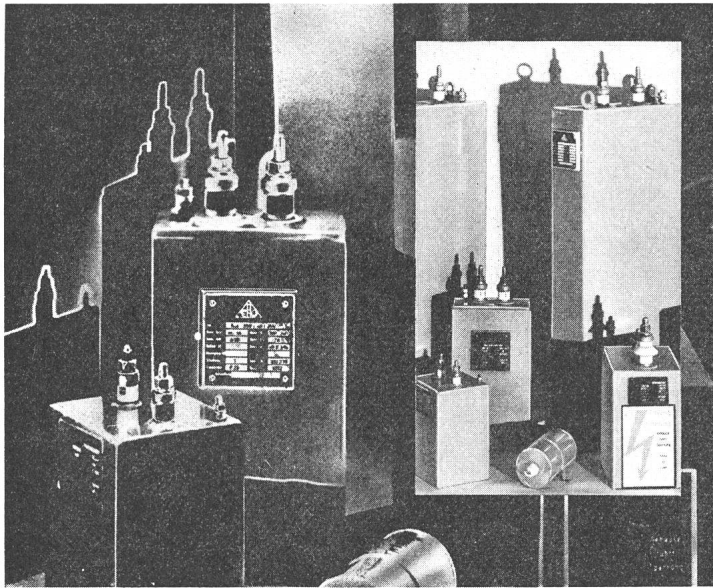

IHR PROBLEM IST UNSERE STÄRKE

Problemlösungen kann man rationalisieren

Jedenfalls, wenn es um Starkstrom-Kondensatoren geht. Das kann für Ihr Unternehmen von großem Nutzen sein: Sie werden umfassend beraten und beziehen alles aus einer Hand.

Das Programm

Becher-Kondensatoren	ab 0,5 μ F / bis 750 V \sim
Niederspannungs-Kondensatoren	0,5 bis 60 kvar/Kübel
Mittelspannungs-Kondensatoren	50 bis 200 kvar/Kübel
Netzfrequenz-Kondensatoren	bis 450 kvar/Kübel
Mittelfrequenz-Kondensatoren	bis 600 kvar/Kübel
Stoßkondensatoren	bis 2000 Ws/Kübel
Kondensatoren für die Leistungs-Elektronik	bis 600 μ F/Kübel

Das Spannungs-Spektrum reicht von 160 V bis 100.000 V
das Frequenz-Spektrum reicht von 10 bis 25.000 Hz

Außerdem liefern wir:

- Motoranlaß-Elektrolyt-Kondensatoren
- Keramik-Leistungskondensatoren
- Kopplungskondensatoren
- Motor-Betriebskondensatoren in MP und MPK-Ausführung

Und noch etwas: Unser Stammhaus ERNST ROEDERSTEIN GmbH, Landshut liefert Funkenstör-Kondensatoren und -Kombinationen. Alles in einer Hand also.



**ROEDERSTEIN
BAUELEMENTE-VERTRIEB AG**

VORSTADT 28, 8200 SCHAFFHAUSEN, ☎ (053) 4 75 28

ROTRON

Caravel Axialgebläse

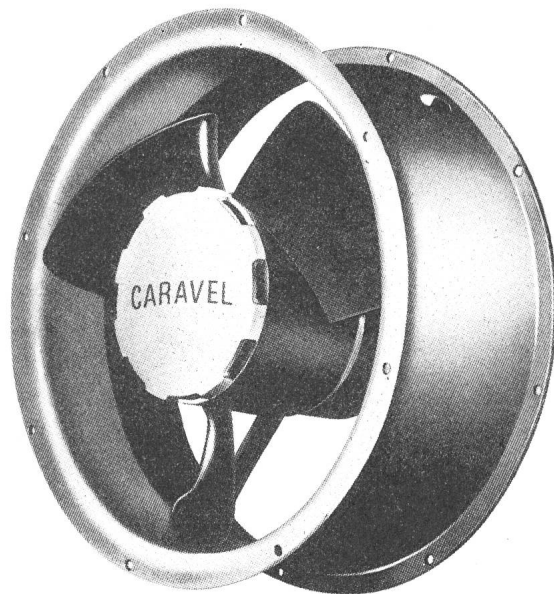

Axialgebläse mit Aluminium-Gehäuse
geeignet zur Kühlung von Elektronik-
geräten mit nicht zu dichter Bauweise
(typ. Arbeitspunkt: 150 lt/sec bei 1,5 mmWS)
Spaltpol-Motor mit Klasse A (NEMA) Isolation.
Automatischer Überlastschutz ist eingebaut.
Der Motor ist mit rostfreien Präzisionskugel-
lagern ausgerüstet.

Arbeitstemp. bereich: -30 bis + 60°C

Lebensdauer: 90% aller Gebläse länger
als 22'000 Std. bei 40°C

Geräuschpegel: 42dB SIL oder NC 45

Type	Spannung V (50/60 Hz)	Volumen lt/sec	Druck max. mmWS
CL4T2	208-240	230	7
CL2T2	115	230	7

Abmessungen \varnothing 254 x 88 mm

UL - genehmigt

Verlangen Sie technische Beratung
und unser Angebot.

FABRIMEX

Fabrimex AG · Kirchenweg 5 · 8032 Zürich · Tel. 01/47 06 70

Verbands- und Vereinsreisen:



660C.77.7

**Mit Kuoni wird eine
Verbands- und Vereinsreise nicht teurer.
Aber organisierter.**

Rufen Sie uns an, damit wir Sie überzeugen können. —
Auskunft und Anmeldung in Ihrer Kuoni-Filiale oder bei
Kuoni AG, Verbands- und Vereinsreisen, 8037 Zürich,
Tel. 01-44 12 61.



Ihr Ferienverbesserer

*Verlangen Sie speziell
KUONI-Reisen in jedem
Reisebüro.*

Aufbau-Sicherungselemente
mit oder ohne Fenster, mit ein-
schraubigen offenen Klemmen
oder Doppelschellen-Klemmen

ULTRA-Sicherungselemente
für Aufbau und Einbau,
Montage auf Platten oder auf
Schienen

Einbau-Sicherungselemente
mit einschraubigen offenen
Klemmen oder Doppelschellen-
Klemmen

Alle Sicherungselemente
lieferbar
mit Schnappbefestigung
auf DIN-Schienen

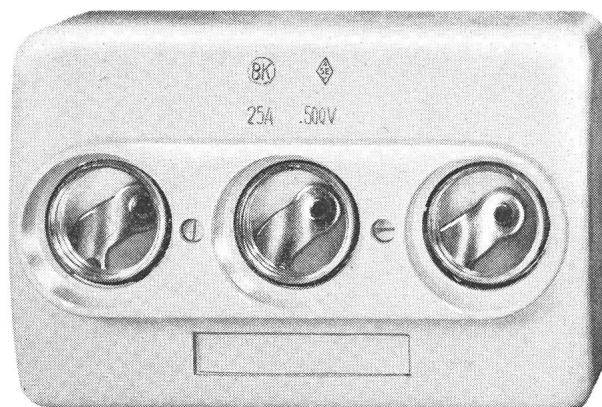

**H. Baumann AG, Kappelen
Fabrik elektrischer Artikel
3273 Kappelen BE
Telefon 032 8218 33**

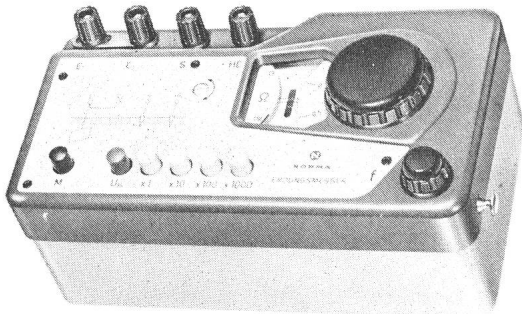
N**NORMA****Erdungsmesser**

Messung von Erdungswiderständen an elektrischen Anlagen und Blitzableitern

Bestimmung von elektrischen Bodenwiderständen bei geoelektrischen Untersuchungen nach der Vierpunkte-Methode

- Grösster Messbereichsumfang 0... 5000 Ohm
- Hohe Empfindlichkeit
- Messfrequenz veränderbar von ca. 110...150 Hz
- Leerlaufspannung ca. 60 V, Messleistung ca. 1 VA
- Transistorisiertes Batteriegerät in robustem, spritzwassergeschütztem Gehäuse
- Einfache Bedienung

Generalvertretung:

**Armin Zürcher AG**

Grubenstrasse 54, Postfach, 8045 Zürich
Telefon 01/6617 50



Peter Gloor
Fabrik elektrischer Apparate
Baumackerstrasse 45, 8050 Zürich
Telefon 01 / 46 83 50



**Transformatoren
Drosseln
Spez. Wandler
Anlass- und
Regulier-
Widerstände**

TRANELA AG

**Günstiger –
dank
modernster
Bandwickel-
technik**

Bandgewickelte

Transformatoren

(Leistungsbereich 3–500 kVA)

Drosseln

- Wicklungen aus Kupfer oder Aluminiumfolien
- geringe Abmessungen
- rüttelfest
- auf Wunsch Verschalung oder vergossene Ausführung

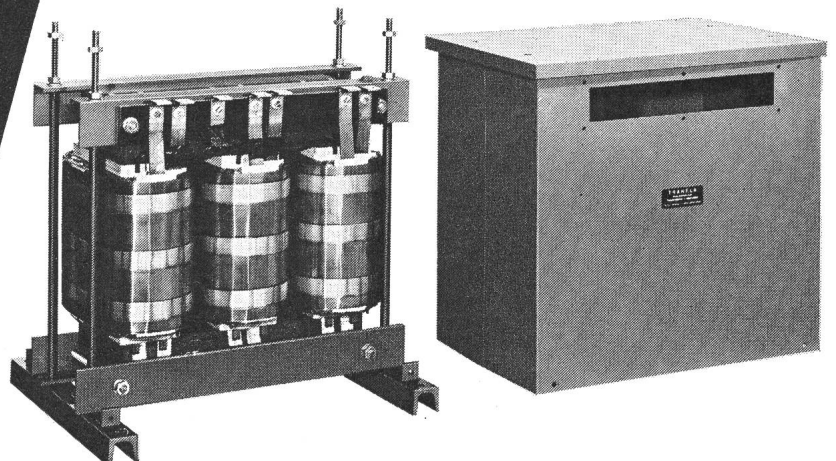

TRANELA AG CH-8954 Geroldswil Tel. 01-748 2052



Aktion zugunsten kabelgestresster Techniker

Falls Ihnen morgen ein Kabel auf dem Magen liegt, hilft WILBA.

Falls Sie nur noch Kabel sehen. Und keine Lösung. Weil die Lösung ein ganz anderes Kabel wäre. Dann kabl'n Sie uns. Wir bauen es.

Denn wir haben die Bestandteile von vielen denkbaren Kabelaufbauten einzeln vorgefertigt. Daraus können wir rasch für jeden Kunden sein Kabel zusammensetzen. Fast so rasch und günstig wie ein gewöhnliches Serienkabel. Optimal. So dass Sie zum Beispiel statt zwei Kabeln nur eins brauchen. Oder mit

einem halb so dicken Kabel auskommen. Oder statt einem grauen Serienkabel ein gelbes haben, das zu Ihrer Hausfarbe passt.

Übrigens: wir nennen unser Kabel nach Mass **WILBA** (WILdegger BAukasten). WILBA-Kabel liefern wir Ihnen für Starkstrom, Schwachstrom und Hochfrequenz. Kabelprobleme löst man mit dem WILBA-Baukasten-Programm.

Für Kabel immer Wildegg

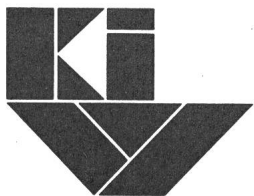

KIW Wildegg Draht- und Kabelfabrik

Draht- und Kabelfabrik, 5103 Wildegg, Tel. 064/53 19 61