

Objektyp: **Advertising**

Zeitschrift: **Bulletin des Schweizerischen Elektrotechnischen Vereins, des Verbandes Schweizerischer Elektrizitätsunternehmen = Bulletin de l'Association Suisse des Electriciens, de l'Association des Entreprises électriques suisses**

Band (Jahr): **69 (1978)**

Heft [2]: **Jahresheft = Annuaire**

PDF erstellt am: **19.09.2024**

Nutzungsbedingungen

Die ETH-Bibliothek ist Anbieterin der digitalisierten Zeitschriften. Sie besitzt keine Urheberrechte an den Inhalten der Zeitschriften. Die Rechte liegen in der Regel bei den Herausgebern. Die auf der Plattform e-periodica veröffentlichten Dokumente stehen für nicht-kommerzielle Zwecke in Lehre und Forschung sowie für die private Nutzung frei zur Verfügung. Einzelne Dateien oder Ausdrucke aus diesem Angebot können zusammen mit diesen Nutzungsbedingungen und den korrekten Herkunftsbezeichnungen weitergegeben werden. Das Veröffentlichen von Bildern in Print- und Online-Publikationen ist nur mit vorheriger Genehmigung der Rechteinhaber erlaubt. Die systematische Speicherung von Teilen des elektronischen Angebots auf anderen Servern bedarf ebenfalls des schriftlichen Einverständnisses der Rechteinhaber.

Haftungsausschluss

Alle Angaben erfolgen ohne Gewähr für Vollständigkeit oder Richtigkeit. Es wird keine Haftung übernommen für Schäden durch die Verwendung von Informationen aus diesem Online-Angebot oder durch das Fehlen von Informationen. Dies gilt auch für Inhalte Dritter, die über dieses Angebot zugänglich sind.

Isolationen und Leiter für das Transportmittel der Zukunft könnten wir jetzt schon liefern.

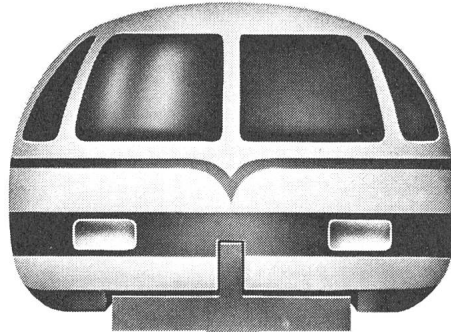

In nicht allzu ferner Zukunft wird ein wesentlicher Teil des Verkehrs von pfeilschnellen Monorail-Zügen mit Linear-motoren bewältigt werden. Bei diesen Zügen, die sich gegenwärtig in verschiedenen Ländern im Versuchsstadium befinden, spielt das Prinzip der Supraleitung eine wichtige Rolle. Supraleitung bedeutet, dass der elektrische Leiter bis nahe an den absoluten Nullpunkt (minus 273,4°C) abgekühlt wird, wodurch sich der Stromverlust auf minimale Werte reduziert. Aber die Supraleitung kann mehr, als nur den Verkehr beschleunigen. Es bestehen Aussichten, dass durch dieses Verfahren auch die Stromerzeugung zu wesentlich wirtschaftlicheren Ergebnissen kommen könnte. Und die Kernforschung, bei der für die Teilchenbeschleunigung unerhört starke Magnetfelder aufgebaut werden müssen, ist heute bereits undenkbar ohne Supraleitung.

Es ist ganz klar, dass Isolationsmaterialien und Leiter (Kabel und Wicklungsdrähte), die derartige

Tiefsttemperaturen auf die Dauer problemlos überstehen müssen, einiges an Investitionen, an Entwicklungsarbeit und an praktischem Forschergeist verlangen. Zu den Isolationsmaterialien, die ihre positiven Eigenschaften auch unter derart extremen Bedingungen behalten, gehören zum Beispiel Isola-Hartglasgewebeplatten, alle starren und flexiblen Isola-Glimmerprodukte (Samica), Isola-Dichtungsrahmen aus Hartglasgewebe, Isola-Supraleiter mit Polyimidband-Isolation und Isola-Anschlusskabel, die mit Samicaflex oder einer Spezialkunststoffmischung isoliert sind. Also genau jene Produkte, denen die Isola ihren weltweiten Ruf als führendes Unternehmen auf dem Gebiet der Isolation verdankt.

Eben deshalb beziehen alle wichtigen elektrotechnischen Unternehmen sowie das Centre européen de la recherche nucléaire CERN heute schon bei uns das Isolationsmaterial der Zukunft.

ISOLA

Schweizerische Isola-Werke, CH-4226 Breitenbach

7 Mess- und Prüfklemmen

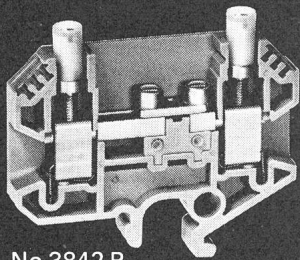

No 3842 P

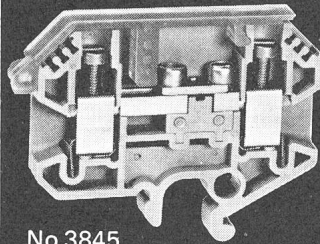

No 3845

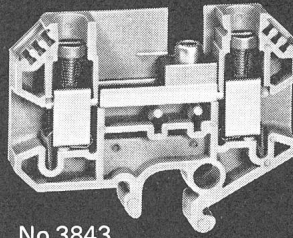

No 3843

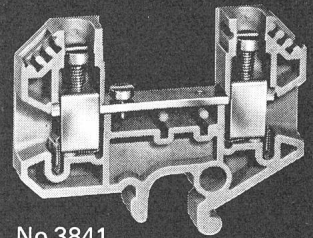

No 3841

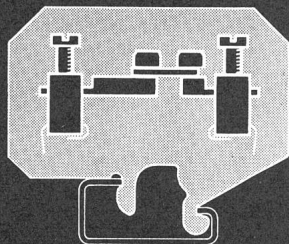

Längstrennklemme



mit Prüfbuchsen

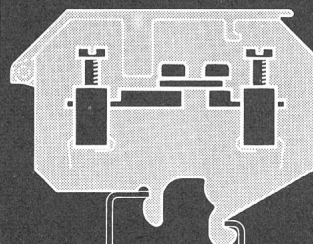

Nullleiter-Trennklemme mit Verriegelungs-Abdeckung (Abdeckung schliessbar, wenn Nullleiter verbunden)

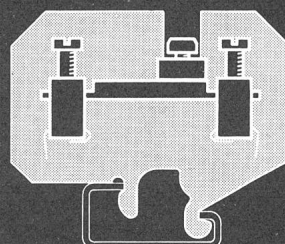

Quertrennklemme



mit Prüfbuchsen

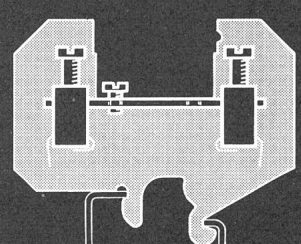

Querverbindungsklemme



mit Prüfbuchse



bis 10 mm², 500 V,
für Tragschiene
nach DIN 46277/1



in alle Klemmen
kann ein Klemm-
bügel für Sammel-
schienenanschluss
eingesetzt werden

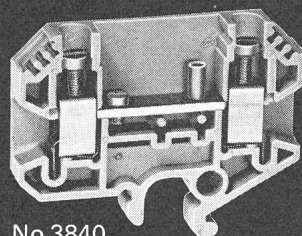

No 3840

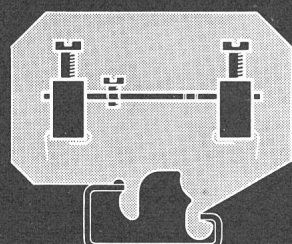

Durchgangsklemme mit einseitiger Querverbindung

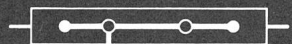

mit Prüfbuchse

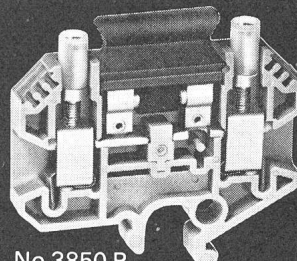

No 3850 P

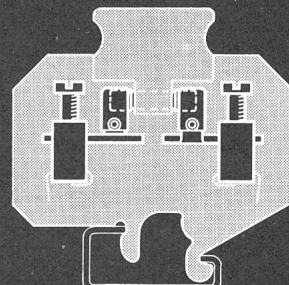

Sicherungsklemme
6 Amp, 250 V



mit Prüfbuchsen

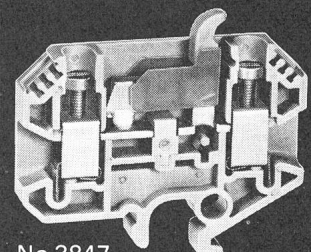

No 3847

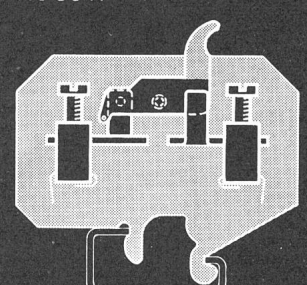

Trennmesserklemme
4 mm², 500 V



mit Prüfbuchsen



OSKAR WOERTZ BASEL

Fabrik elektrotechnischer Artikel CH-4002 Basel
Eulerstrasse 55 Telefon 061 23 45 30 Telex 63179

MOSEY-GLASER

LEISTUNGSTRANSFORMATOREN ohne oder mit Lastschalter und Regelautomatik, bis 16 MVA

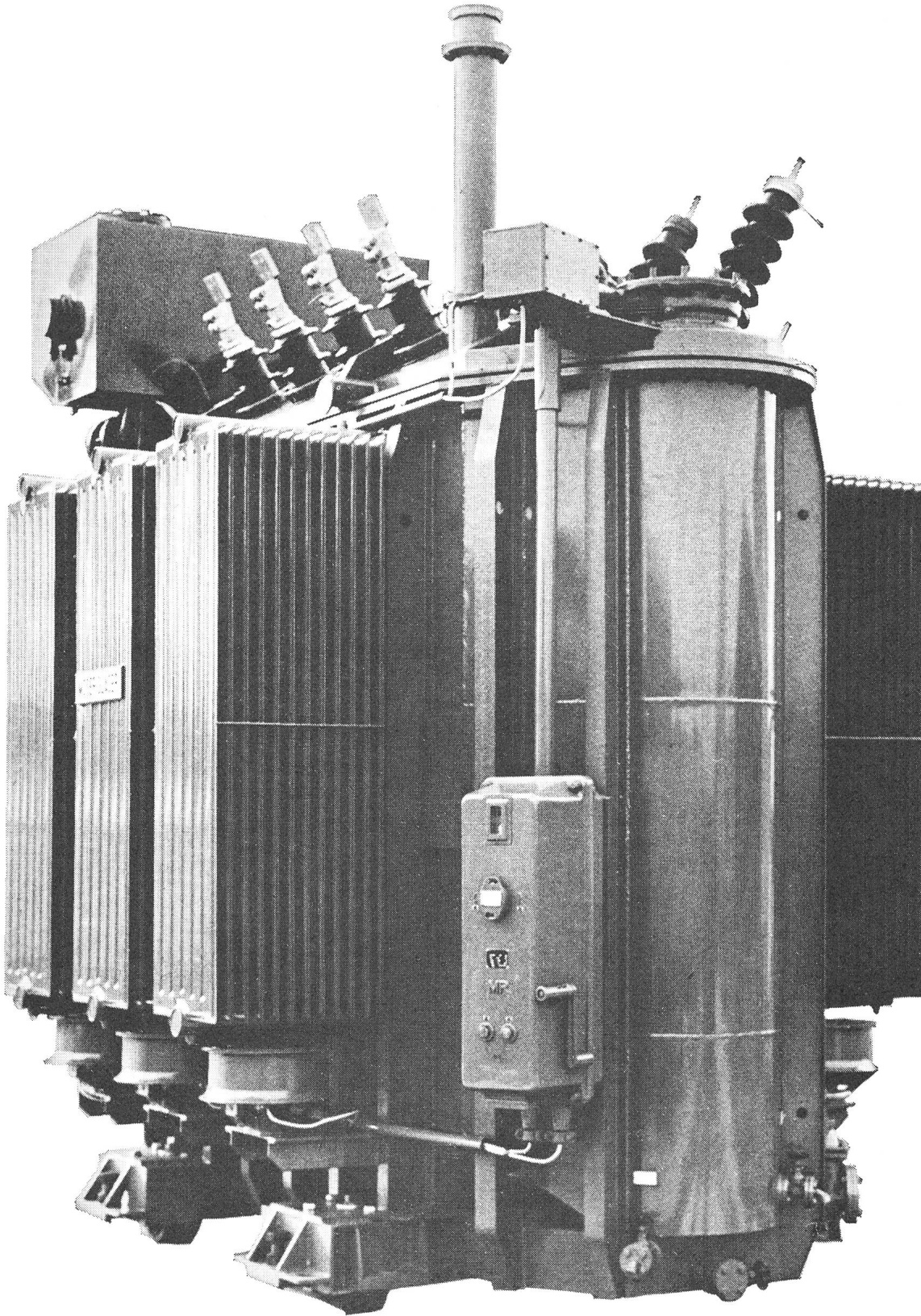

MOSEY-GLASER + Co AG, 4132 Muttensz/Schweiz

Walter Rozner
Ingenieurbüro und Beratungen

CH-3612 Steffisburg
Weiergrabenweg 44
Tel. 033 / 37 56 55

Telex 33757 ingro ch
Schweiz

Vertretungen von

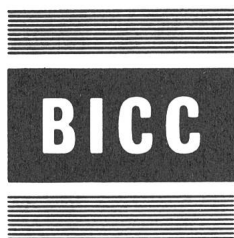

BICC Ltd. England

- Hochspannungskabel
 - Niederspannungskabel
 - Hoch- und Niederspannungskondensatoren
 - Generatorableitungen
 - Freileitungsseile
-



BICCOTEST INSTRUMENTS, England

- Moderne Kabelfehlerortungs-Messgeräte für Hoch- und Niederspannungskabel sowie für Fernmeldekabel
 - Komplett ausgerüstete Kabel-Messwagen
-



SPEZIELEKTRA – ESSLINGER KG, Linz/Österreich

- Tauchkern-Erdschlusslöschspulen mit Erdschluss-Kompensationsregler
 - TFH-Sperren
 - Anlauf-, Kurzschluss-Drosselspulen
 - Filter-Drosselspulen u. a.
-



MESSWANDLER-BAU GmbH, Bamberg & Gallspach

- Hoch- und Niederspannungs-Messwandler
- Hochspannungs-Prüftransformatoren
- Automatische Wandler-Messeinrichtung
- Hochspannungs-Messgeräte
- Teilentladungs-Messgeräte

CELLPACK

Partner für Kunststoffe

Isolierstoffe für die elektrische Energieverteilung

Als Fabrikant von Kabelarmaturen löst CELLPACK alle Spleissprobleme im Niederspannungs- und Schwachstrombereich mit dem jeweils entsprechenden System und einem umfassenden Zubehör-Programm.



AV 762



CELLPACK AG, Abt. Elektroprodukte, CH-5610 Wohlen, Tel. 057/6 22 44, Telex 52699

Die **HELVETIA-UNFALL**

betreibt folgende Versicherungen, mit denen Sie Ihre Zukunft absichern können:

<i>Persönliche Unfallversicherung</i>	<i>Haus-Haftpflichtversicherung</i>
<i>Kinder-Unfallversicherung</i>	<i>Betriebs-Haftpflichtversicherung</i>
<i>Kollektiv-Unfallversicherung</i>	<i>Haftpflichtversicherung für Gemeinden, Schulen und Vereine</i>
<i>Schulen-Unfallversicherung</i>	<i>Motorfahrzeug-Haftpflichtversicherung</i>
<i>Autoinsassen-Unfallversicherung</i>	<i>Automobil-Kaskoversicherung</i>
<i>Unfall- und Haftpflichtversicherung für Landwirte</i>	<i>Betriebsschliessungs-Versicherung</i>
<i>Allgemeine Haftpflichtversicherung</i>	<i>Privat-Krankenversicherung</i>
<i>Privat-Haftpflichtversicherung</i>	<i>Krankenkassen-Zusatzversicherung</i>
<i>Vermögensschaden-Haftpflichtversicherung</i>	<i>Kollektiv-Krankenversicherung</i>

Neu bei der Helvetia-Unfall: Auto-Reparaturkosten-Versicherung

Zusammen mit unseren Tochtergesellschaften Helvetia-Leben und ELVIA (Reiseversicherungen) sowie unserer Partnergesellschaft Helvetia-Feuer, bieten wir Ihnen ein lückenloses Versicherungssortiment an.

**Wenn Sie vorher
mit uns sprechen,
sind wir nachher
für Sie da.**

Accidents
Helvetia-Unfall
Infortuni

**Hauptsitz in Zürich
Bleicherweg 19
Telefon 01-201 38 00**

Wenden Sie sich bitte an unsere Geschäftsstellen in:
Aarau, Basel, Bern, Biel, Chur, Delémont, Frauenfeld, Fribourg, Genève, Kreuzlingen,
Lausanne, Lugano, Luzern, Neuchâtel, Olten, St. Gallen, Schaffhausen, Schlieren, Sion,
Solethurn, Thun, Uster, Uznach, Winterthur, Zug, Zürich

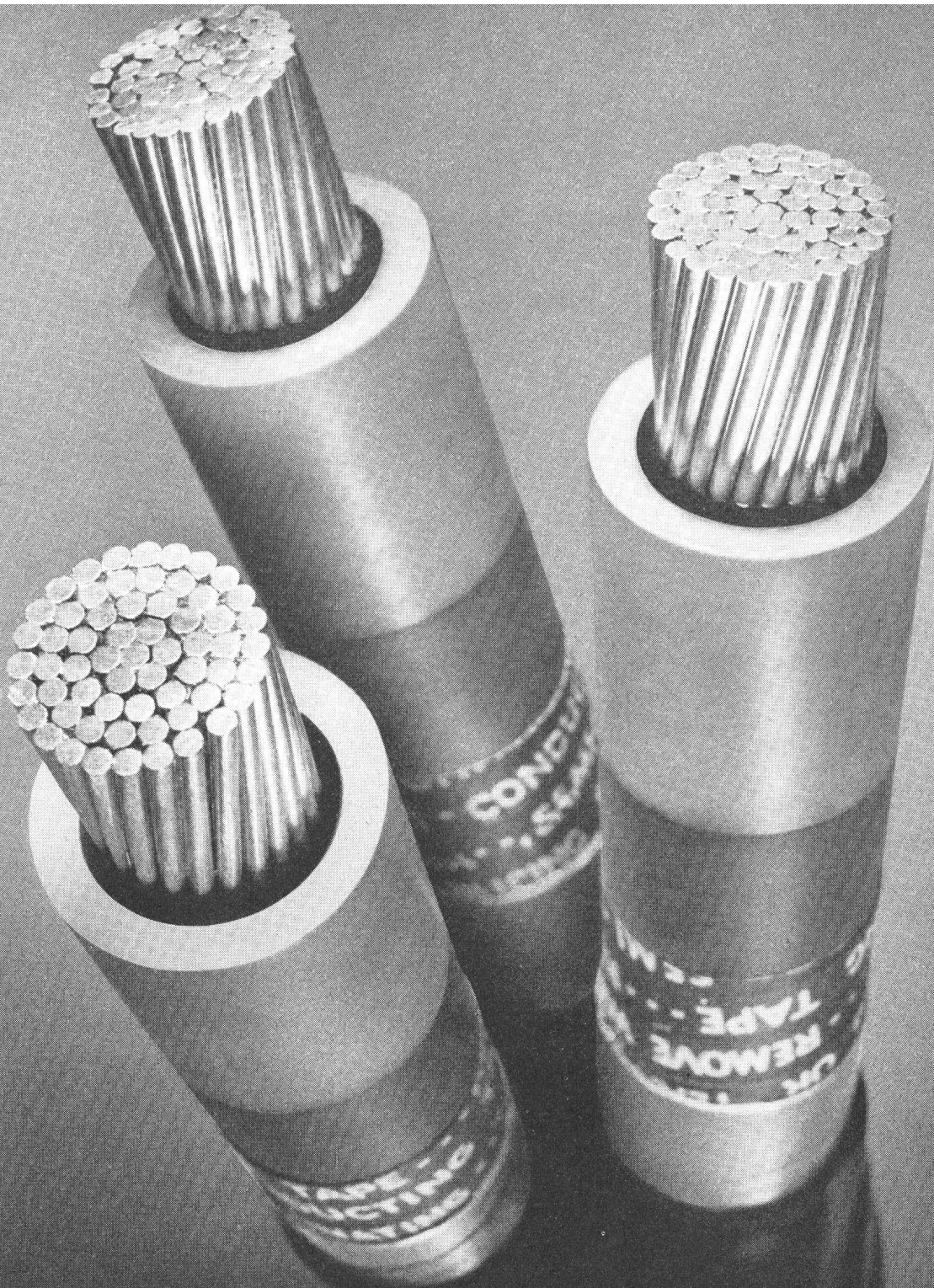

„Seit 10 Jahren bewährt...
Studer-PE-Hochspannungskabel...“



Studer
Draht- und Kabelwerk AG
4658 Däniken SO
Tel. 062 65 14 44 Telex 68963

Zürich

Basel

Bern

Genf

Lausanne

Lugano



Elektro-Material AG

**Installationsmaterial
und elektrische
Apparate en gros**

Vorfabrizierte Transformatorstationen

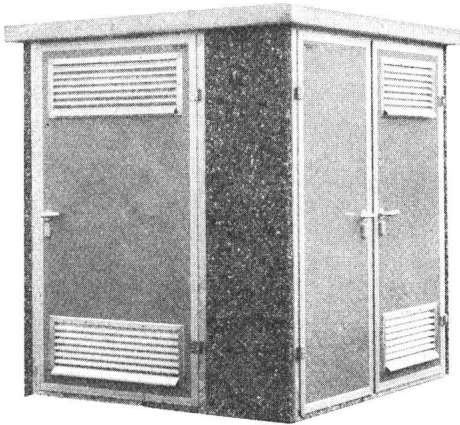

ALPINA 0 ab Fr. 5000.—
Reihe 24 kV / max. 250 kVA

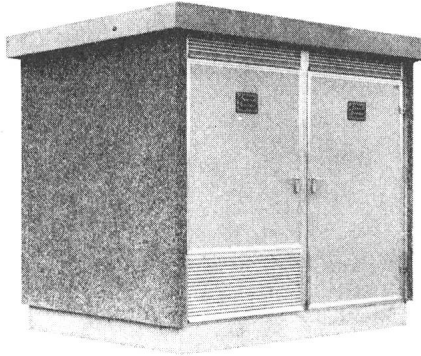

MODERN I ab Fr. 15 000.—
Reihe 24 kV / max. 630 (1000) kVA

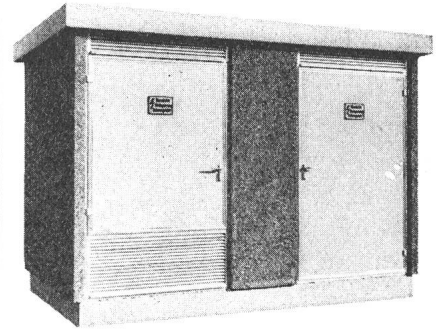

MODERN II ab Fr. 16 000.—
Reihe 24 kV / max. 630 (1000) kVA

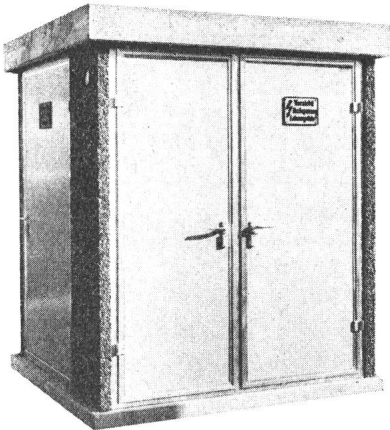

ALPINA I ab Fr. 8600.—
Reihe 24 kV / max. 400 kVA

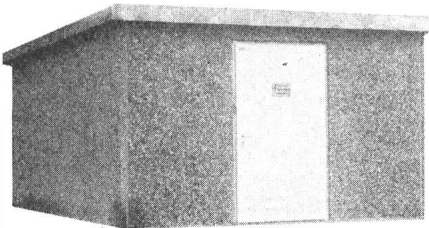

MODERN III - XII ab Fr. 22000.—
Reihe 24 kV

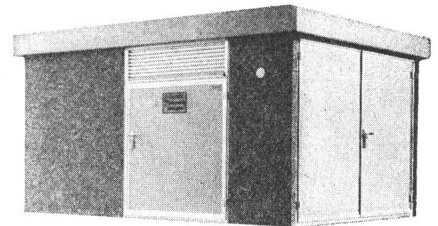

PICCOLO Fr. 12 000.—
Reihe 24 kV / max. 630 kVA

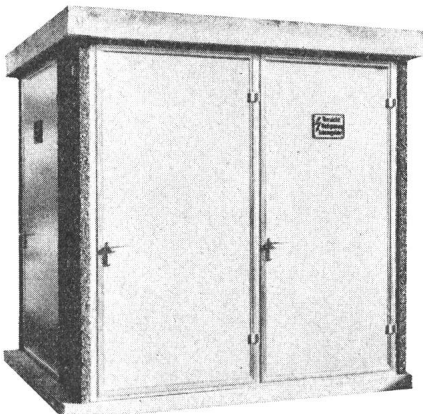

ALPINA II ab Fr. 10 500.—
Reihe 24 kV / max. 630 kVA

Weitere Produkte aus unserem Fabrikationsprogramm

- Kabelverteilkabinen in Kunststein und Waschbeton
- Trennkabinen für Hoch- und Niederspannung
- Normtüren, Lüftungsgitter, Makralonfenster
- Spannungsprüfer, Erdungsgarnituren, Tiefenerder
- Normfelder für Innenraumanlagen Reihe 24 kV
- Spezialausführungen von Verteilkkabinen und Trafostationen
- Bau von Verteil- und Steuertafeln

Elektrobau I. Huser AG 9501 Busswil TG

Telefon 073 2271 71

entladungs lampen

lampes
à décharge

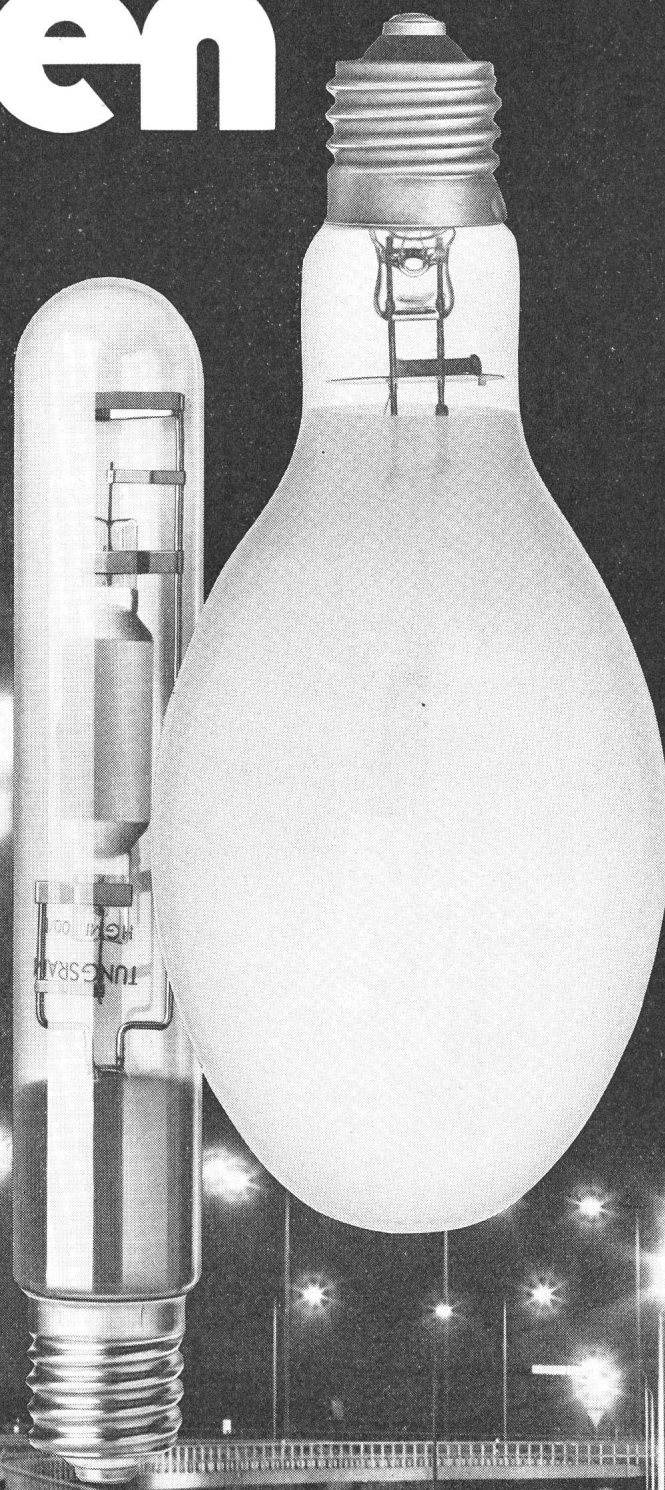

TUNGSRAM

TUNGSRAM AG

8026 Zürich
Ankerstrasse 53
Tel. 01/242 32 55 Telex 54 308

TUNGSRAM SA

1227 Carouge-Genève
57, Rue Ancienne
Téléphone 022/42 30 10



für das Postverteiler-Zentrum Däniken
fabrizierten wir im Baukastenprinzip ein
WILBA-Paketsortier-Steuerkabel



für viele Getreide-Silos in Europa
fabrizieren wir im Baukastenprinzip
WILBA-Temperaturmeldekabel



für einen bekannten Bündner Skilift-
Betrieb fabrizierten wir im Baukasten-
prinzip ein WILBA-Skiliftkabel

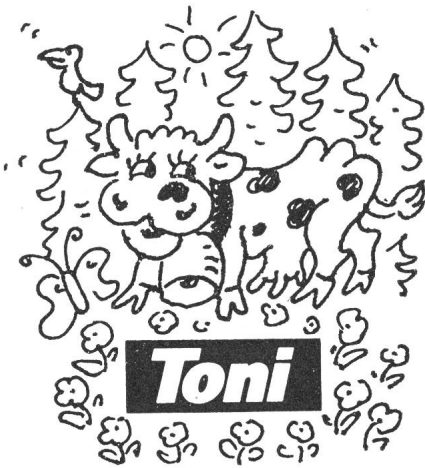

für die Toni-Molkerei in Zürich fabri-
zierten wir im Baukastenprinzip diverse
kombinierte WILBA-Speis- und Steuer-
kabel

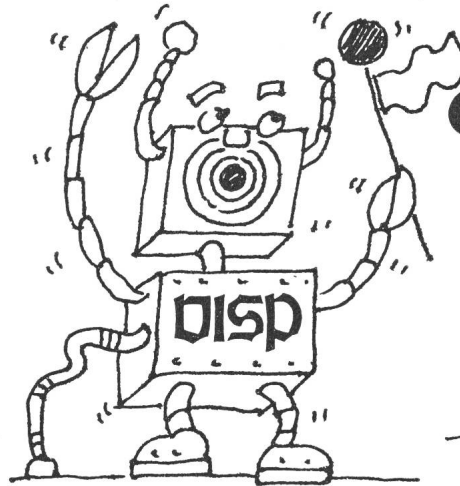

für den Schiessstand in Visp fabri-
zierten wir im Baukastenprinzip ein
WILBA-Kabel für die automatische Tref-
fer-Anzeige



für die Strassen-Verkehrssignalan-
lagen fabrizieren wir im Baukasten-
prinzip WILBA-Signalkabel für Erdver-
legung



für ein schweizerisches Atomkraft-
werk fabrizierten wir im Baukastenprin-
zip ein WILBA-Lautsprecherkabel

Wir fabrizieren Kabel im Baukastenprinzip WILBA-Kabel

Wir haben sämtliche Kabel in ihre sämtlichen Bestandteile zerlegt. Und diese Bestandteile aufeinander abgestimmt, klassiert und auf Lager produziert. Damit wir jeden beliebigen Kabelwunsch innert kürzester Zeit realisieren können. Wir nennen unser Prinzip WILBA (WILdegger BAUkasten). Und die Kabel, die wir nach diesem Prinzip herstellen, WILBA-Kabel. Und es freut uns, wenn wir demnächst auch für Sie mit dem WILBA-Prinzip ein verzwicktes Kabelproblem rationell lösen können.



Draht- und Kabelfabrik

Kupferdraht-Isolierwerk AG
5103 Wildegger, Telefon 064 53 19 61

L'amélioration du facteur de puissance

au moyen des batteries de condensateurs doit être...

ÉCONOMIQUE

Pour cela, les batteries doivent

- avoir une longue durée de vie (> 20 ans)
- être fiables
- être absolument ininflammables

**les installations «compact Fribourg»
répondent entièrement à ces exigences**

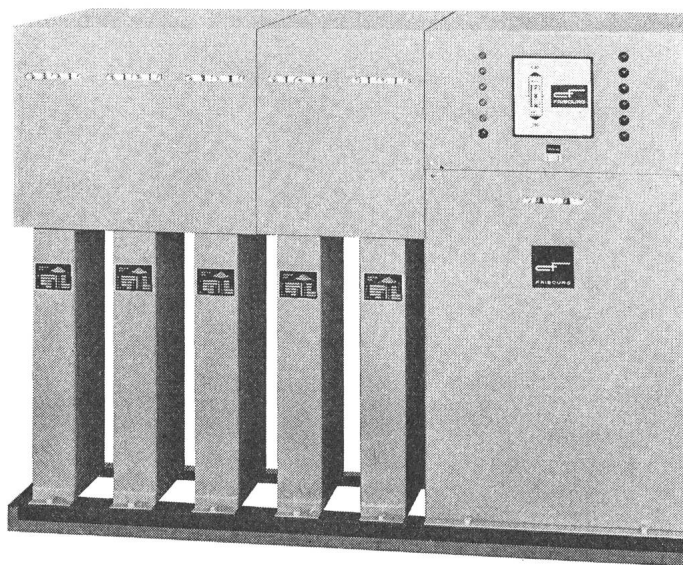

installation automatique 5 x 25 kvar, 400 V 50 Hz

- Demandez nos catalogues pour toute la gamme des batteries de condensateurs
- Nos ingénieurs de vente sont toujours à votre disposition



CONDENSATEURS FRIBOURG SA

7-13, route de la Fonderie
CH-1700 Fribourg 5

Tél. (037) 82 11 31
Télex 36 170 cofri ch

Badenerstrasse 701 CH-8048 Zürich Tel. (01) 62 65 82/62 78 49 Telex 55 566 cozur ch

PIFFNER

Unser Fabrikationsprogramm umfasst Strom- und Spannungswandler verschiedenster Bauarten sowie Isolierteile für Innenraum oder Freiluft bis Spannungsreihe 123 kV:

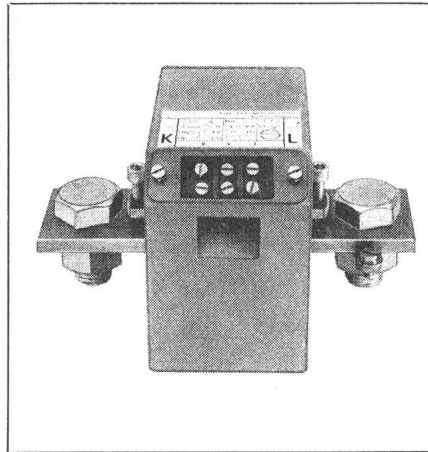
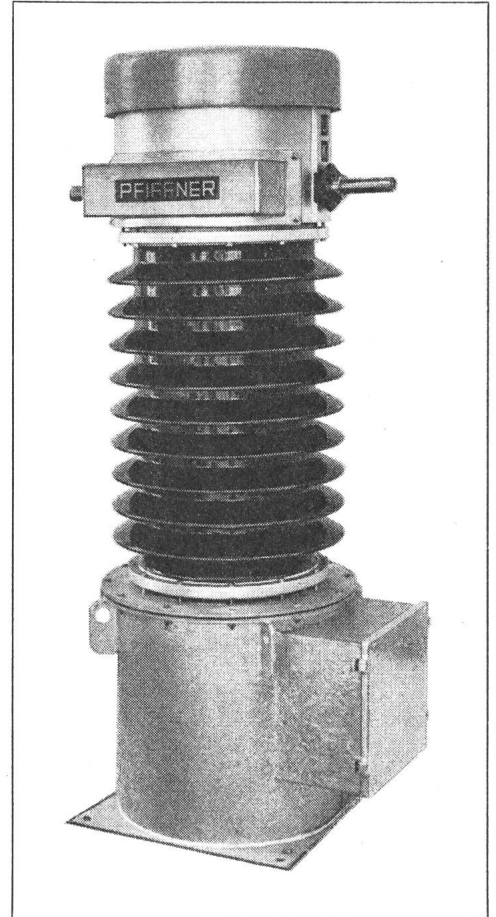
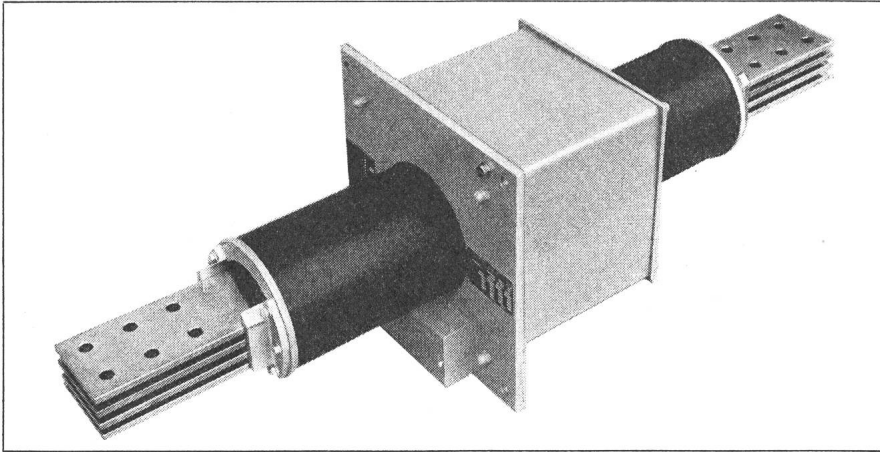

- Niederspannungs-Messwandler
- Mittelspannungs-Wandler wie
Gießharz-Stützer, Strom- und Spannungswandler,
Durchführungs-Stromwandler
- ein und zweiteilige
Kabelstromwandler
- Hochspannungs-Strom- und Spannungswandler in Einzelbauweise oder kombinierter Bauart
- Hochspannungsdurchführungen, Stützisolatoren, Kabelträger usw.

Wir vertreten in der Schweiz

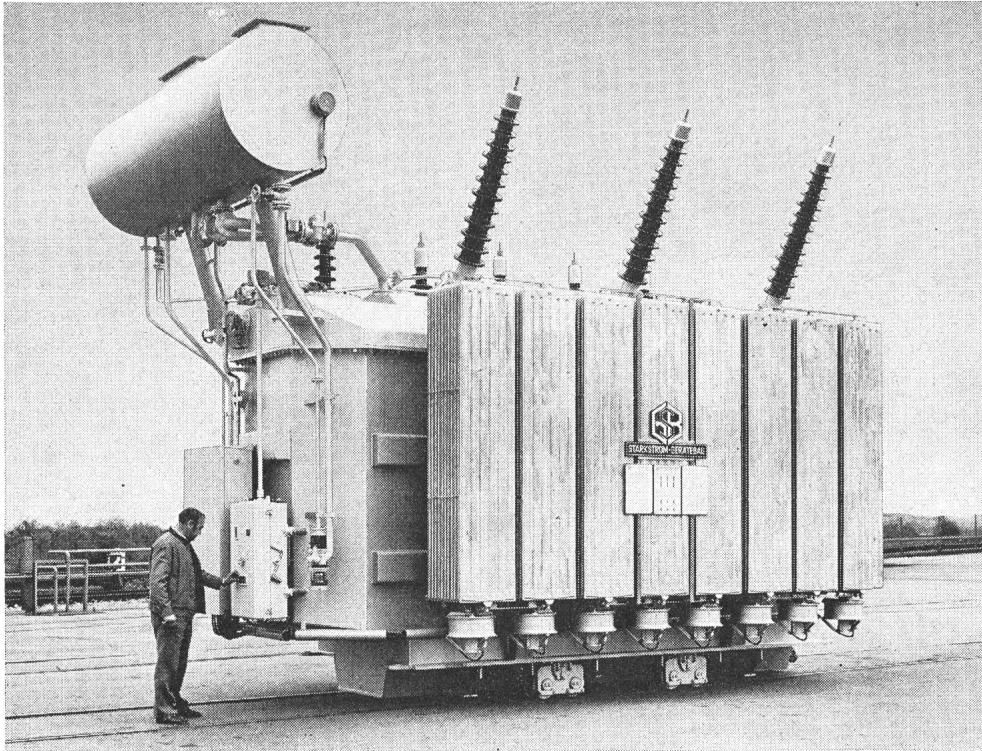

**Netztransformatoren
Gleichrichter-
transformatoren
Drehregeltransformatoren
Sondertransformatoren
Erdschlusslöschspulen
Leistungstransformatoren
bis 150 kV und 100 MVA**

STARKSTROM-GERÄTEBAU G M B H

D-8400 REGENSBURG

TEL. 0049 941 / 7 10 66

TELEX 06 58 48

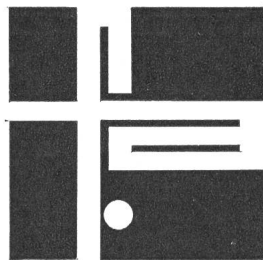

ARNOLD

**ARNOLD
2545 Selzach**

**ARNOLD S.A.
1024 Ecublens**

**FRANZ ARNOLD AG
6064 Kerns**

**ARNOLD-LEITUNGSBAU AG, ZÜRICH
8049 Zürich**

Wirtschaftliche Nutzung der Energie mit Apparaten und Systemen zum Zählen, Messen, Steuern, Regeln.

LANDIS & GYR

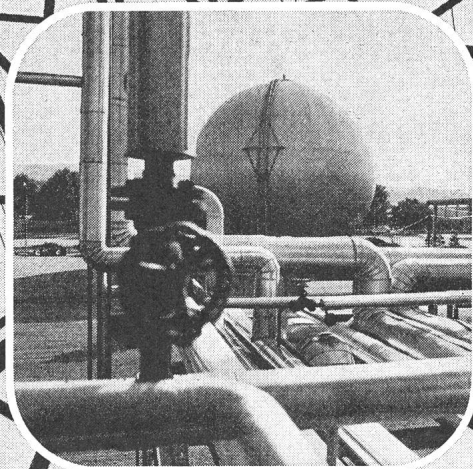
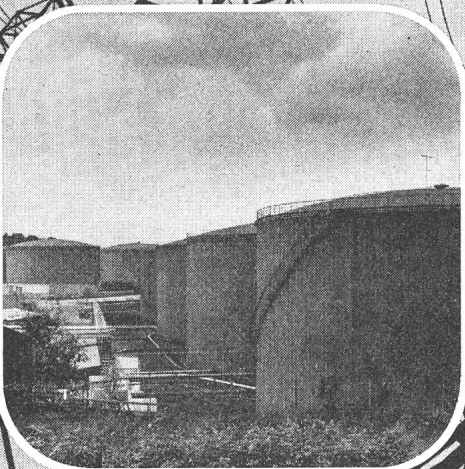

Massgeschneidert

eine Stärke der SYSTRONIC im Umformerbau

Davon profitieren: Kraftwerke • Industrien •
Armee • Staatsbetriebe •
Bahnen • Luftfahrt •

Das höchsten Ansprüchen gerecht werdende
Programm umfasst:

Statische Gleich-Wechselspannungs-Umformer	~	≈
Statische Gleich-Wechselspannungs-Notstromumformer	~	≈
Statische Dauerstromversorgungsanlagen	~	≈
Statische Frequenzwandler von 16 $\frac{2}{3}$ bis ca. 1500 Hz	~	≈
Statische Gleichspannungswandler		=
Magnetische Spannungskonstanthalter	~	≈
Elektronisch geregelte Lade- und Speisegleichrichter		=

Verlangen Sie unsere ausführliche Dokumentation
mit Referenzliste



SYSTRONIC AG
Statische Stromrichter
Elektronische Systeme
für Industrie und Automation



SYSTRONIC AG
2503 Biel
Maurerweg 12
Tel. 032 - 25 35 85
Telex 349 255 Jag CH

HUBER + SUHNER

Spezialisten für Spezialkabel

RADOX[®]

vernetzte
Kabelisolation

die wirtschaftliche Lösung für Kabel im Temperaturbereich 80-155° C

kältebeständig KDJ

normale Kabel T

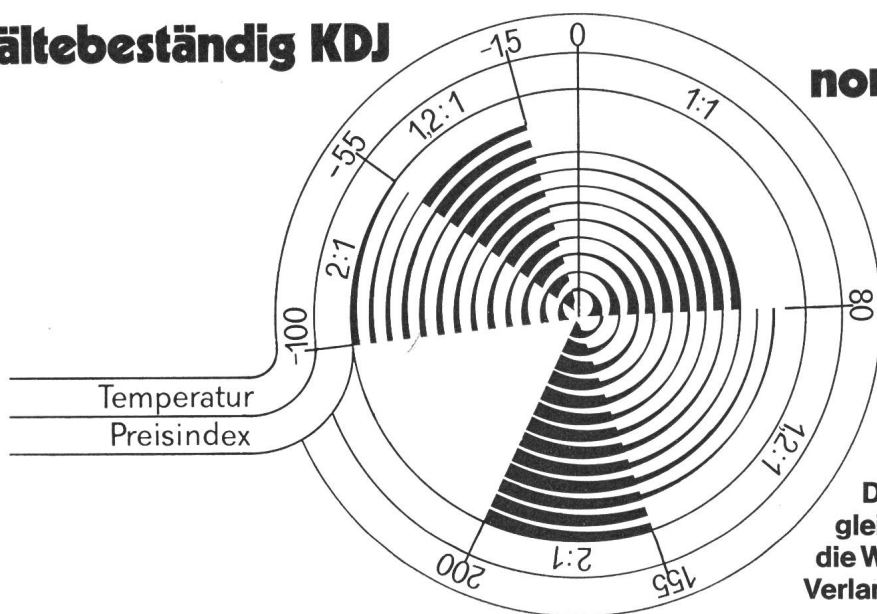

RADOX-

Kabelisolation ermöglicht die Herstellung von qualitativ hochwertigen Kabeln zu günstigen Preisen.

Durch die Vernetzung wird bei gleichen elektrischen Eigenschaften die Wärmefestigkeit wesentlich erhöht. Verlangen Sie unsere Dokumentation RADOX.

hitzebeständig KDJ

Weitere H+S Spezialitäten:

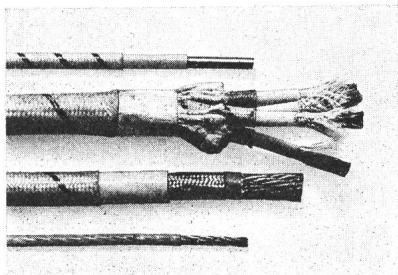

Hitze- und kältebeständige Kabel KDJ mit FEP-Isolation. Temperaturbereich -100 bis +200° C.

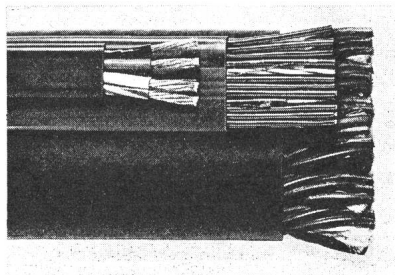

Vieladrige Flachkabel mit Kunststoff- oder BUTANOX-Gummi-Isolation.

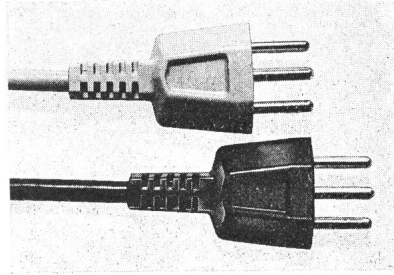

Abgepasste Normkabel mit angespritzten Steckern nach in- und ausländischen Normen.

Technische Beratung
und Verkauf:
Huber + Suhner AG
Kabelwerk, 8330 Pfäffikon



HUBER + SUHNER AG

8330 Pfäffikon Tel. 01 97 53 0
9100 Herisau Tel. 071 53 15 15

Zweckmässiges Licht schafft Übersicht

Übersicht im Verkehr – auch nachts – mit Entladungslampen von Radium:
Quecksilberdampf-Hochdrucklampen, Mischlichtlampen, Halogen-Metaldampflampen,
Natriumdampf-Nieder- und Hochdrucklampen.

Für jede Anforderung die richtige Radium-Verkehrsbeleuchtung.

deshalb Radium-Lampen

1/76

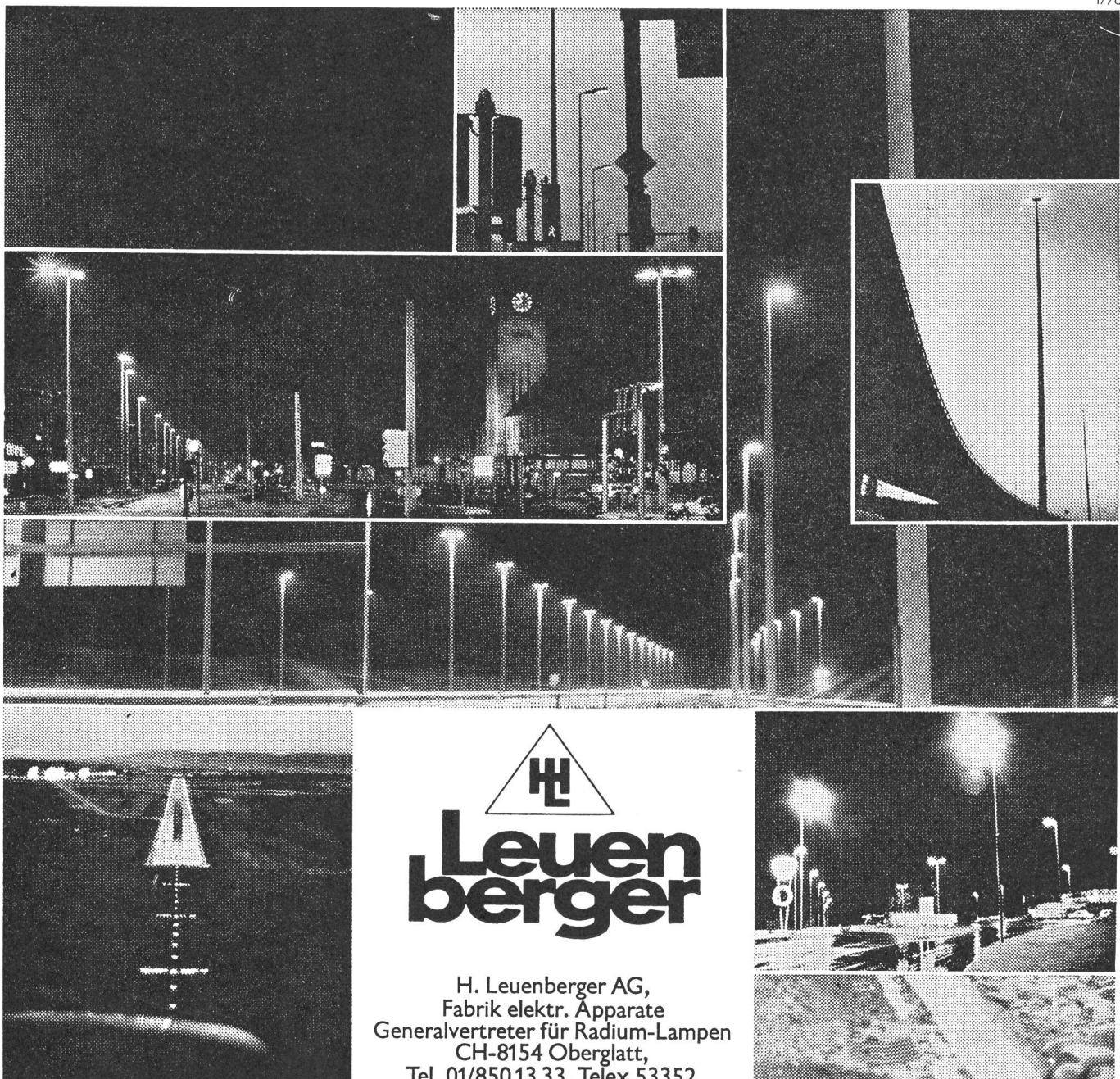

**Leuenberger**

H. Leuenberger AG,
Fabrik elektr. Apparate
Generalvertreter für Radium-Lampen
CH-8154 Oberglatt,
Tel. 01/850 13 33, Telex 53352

oder durch die Beleuchtungsindustrie: ALUMAG BELMAG AG, Zürich; BAG Bronzwarenfabrik AG, Turgi;
Regent-Beleuchtungskörper, Basel; Steiner & Steiner AG, Basel.



zuverlässig ...

ist ebenfalls das Hauptmerkmal unseres Verbindungsmaterials für elektrische Leitungen. Von der kleinen Hausanschlußklemme bis zum 1200-Amp.-Verbinder tragen alle unsere Erzeugnisse den Stempel des erfahrenen Spezialisten.

Aus unserem Fabrikationsprogramm:

IDEAL-Muffen 3 mm \varnothing - 150 mm²

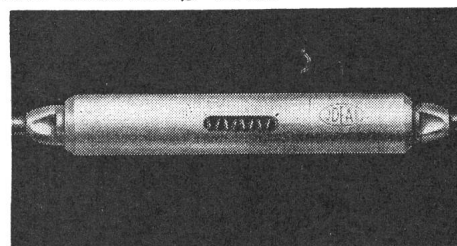

IDEAL-Konusendverbinder

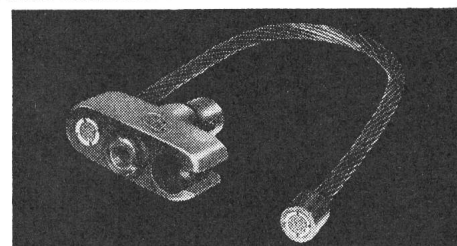

SERRODUR-Klemmen 10 - 240 mm²

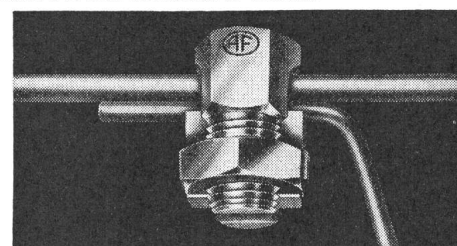

IDEAL-Kabelschuhe 25 - 240 mm²

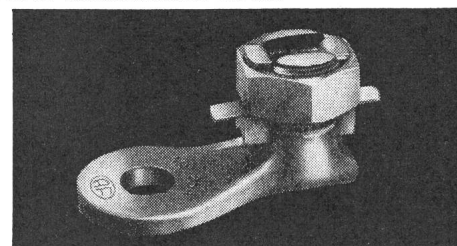

IDEAL-Briden für Netzterdung

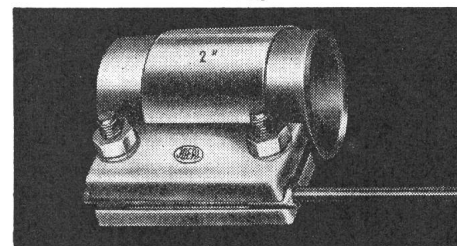

AF-Verbinder für Schaltanlagen

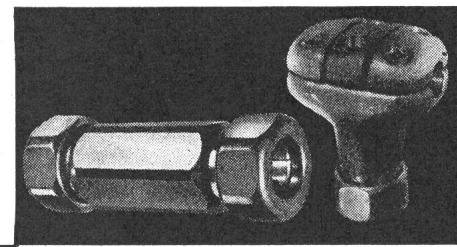

ARTHUR FLURY AG, 4707 DEITINGEN/SO
Spezialfabrik für Verbindungsmaterial elektrischer Leitungen

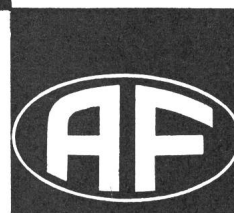

☎ 065 / 44 16 11

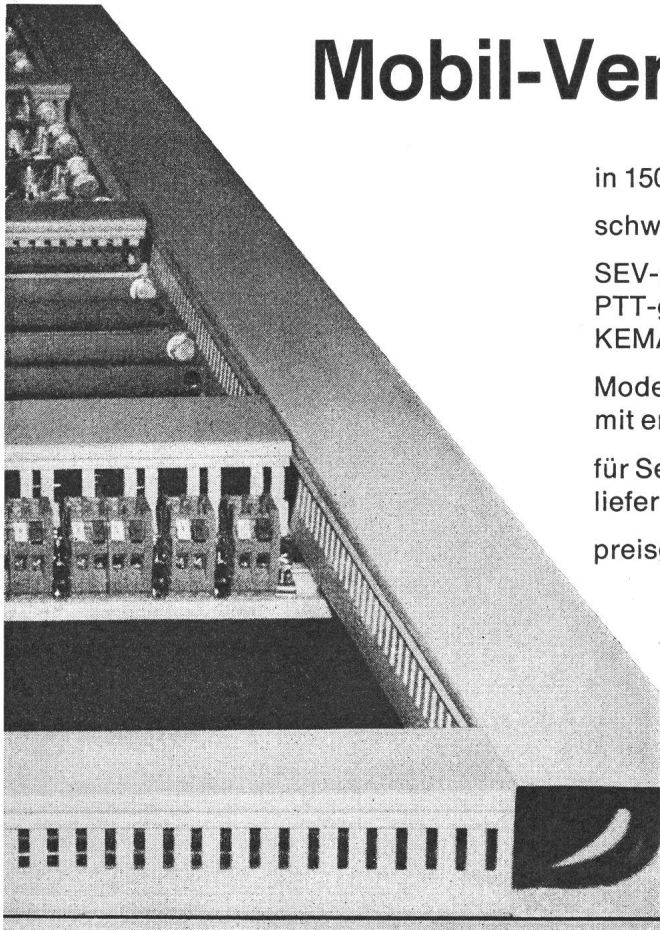

Mobil-Verdrahtungskanäle

in 150 verschiedenen Ausführungen

schweizerischen Verhältnissen besonders angepasst

SEV-geprüft

PTT-genehmigt

KEMA-geprüft (international)

Modell ST/HT

mit erhöhter Temperaturbeständigkeit (bis 90 °C)

für Seriensteuerungen

liefern wir auch einbaufertige Kanäle

preisgünstig mit tadellosem Lieferservice



Fabrikation: Mobilwerke U. Frei
9442 Berneck SG, Tel. 071 / 71 22 42

Verkauf: W. Bösch AG, Stockstr. 16
8330 Pfäffikon ZH, Tel. 01 / 97 55 43

elektrische raum heizung

Speichermodelle für Neubauten
und Umbauten. Wirtschaftlich, kein
Unterhalt, kleiner Platzbedarf.

Unverbindliche Beratung und Projektierung

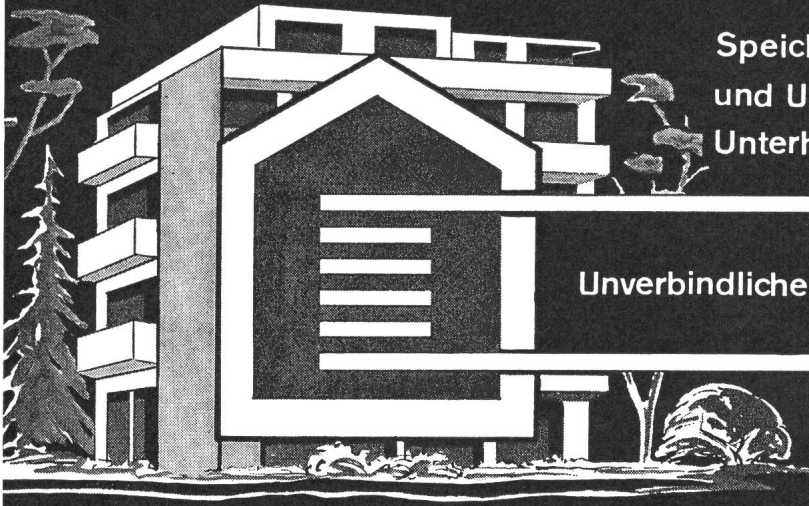

Lükon

PAUL LÜSCHER-WERKE CH-2575 TÄUFFELEN TEL. 032/86 15 45

**Wir steuern nicht nur,
wir melden auch!**

Mit

RETROBIT®

Von jeder Steckdose zurück zur Messstelle, sogar bis ins Unterwerk. Ohne Steuerleitungen, über das Starkstromnetz.

Eine oft gewünschte Ergänzung zur Rundsteueranlage: Rückmeldung, um die Ausführung wichtiger Schaltbefehle zu bestätigen.

Auch Industriebetriebe setzen RETROBIT ein, z. B. für Alarmmeldungen und dergleichen.

Lassen Sie sich eingehend über RETROBIT orientieren. Die Ingenieure unserer Abteilung Rundsteuerung beraten Sie gerne.

01.2.111D

Zellweger

USTER

Zellweger Uster AG

Abt. Rundsteuerung, Tel. 01/87 6711
Telex 53 587, CH-8610 Uster/Schweiz

FESY+LOS Y

Die modernen Steuer-, Melde- und Überwachungssysteme

Dank dem modularen Aufbau entstehen aus der gleichen Hardware-Familie heraus Fernsteuerungen, Fernmeldeeinrichtungen, Fernmessungen, Protokolliergeräte, Anwahlsteuerungen, Lokalsteuerungen und Signalanlagen.

Das moderne Bus-System mit programmierbarer Mikrosteuerung erlaubt alle nur denkbaren Konfigurationen, insbesondere auch das einfachste Zu-

sammenschalten mit anderen, ebenfalls nach dem Bus-Prinzip arbeitenden Systemen, zum Beispiel mit Computern.

FESY + LOSY sind bezüglich Einsatz und Ausbau sehr flexibel. Sie eignen sich besonders für die Energie-, Wasser- und Verkehrswirtschaft sowie für ausgedehnte Industrieanlagen und Nachrichtennetze.

Wir bieten vollständige Systeme an,

inklusive moderner Ein- und Ausgabeperipheriegeräte.

- ★ FESY für Fernwirkprobleme
 - ★ LOSY für Lokalsteuerprobleme
- modular
steckbar
programmierbar
platzsparend
preisgünstig

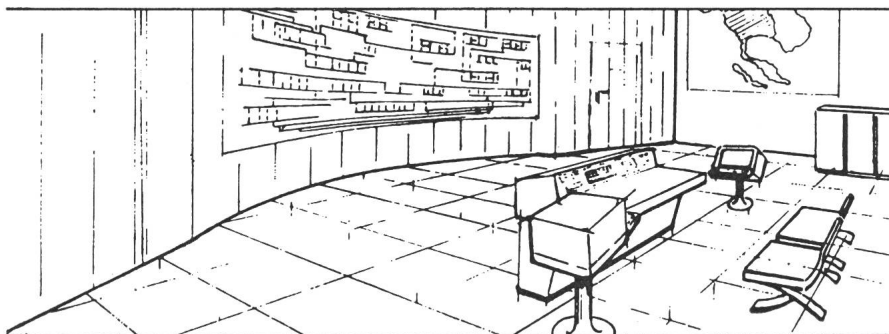

Wir wünschen nähere Auskünfte über

FESY LOSY

Firma _____

Adresse _____

PLZ/Ort _____

Zuständig _____

Telefon _____

Gfeller AG, 3018 Bern Tel. 031 55 51 51



IHRE LICHT VER-SICHERUNG

Notlicht-Element P10 mit Halogenleuchte 10 W mit separatem Versorgungsteil, für den Einbau in Fluoreszenz- und Glühlampenleuchten unseres Verkaufsprogrammes.

Wenn Sie über Licht bei Stromausfall alles erfahren wollen, verlangen Sie unseren ausführlichen Not- und Panikleuchtenprospekt.

TULUX AG
8856 TUGGEN SZ

tulux
LEUCHTENFABRIK
055 / 78 16 16

Die NIFE BLOCK BATTERY ist eine alkalische Nickel-Cadmium-Batterie. Alkalische Batterien bieten viele Vorteile. Zuverlässige Funktion, grösste Leistungsfähigkeit, Sofortbereitschaft und lange Lebensdauer sind dabei die wichtigsten.

Kompakte Bauweise, geringes Gewicht

Die alkalische Zelle hat es ermöglicht, die NIFE BLOCK BATTERY beträchtlich kleiner und leichter zu machen als Bleibatterien gleicher Leistung. Sie bietet eine höhere Leistung pro Volumeneinheit und auf die Gewichtseinheit bezogen.

Widersteht rauher Behandlung

Die NIFE BLOCK BATTERY ist durch die Konstruktion der geschweissten Blocks und dem für die Zellen verwendeten Plastikstoff Polypropylen äusserst stabil. Bei normalen Betriebsverhältnissen gibt es keine Beanspruchung, der eine NIFE BLOCK BATTERY nicht standhält. Die NIFE BLOCK BATTERY ist

aber auch ungewöhnlichen Bedingungen gewachsen: Dem Betrieb unter Vibrations- und Schockwirkung, in korrosiver Atmosphäre und unter extremen Temperaturen. Deshalb ist die NIFE BLOCK BATTERY auch dort einsetzbar, wo eine derartige Beanspruchung selbstverständlich ist. Zum Beispiel in Schienenfahrzeugen, in der Chemischen Industrie, bei tropischen oder arktischen Klimabedingungen.

Wenig Wartung

Auffüllung mit destilliertem oder gereinigtem Wasser nach DIN 0510 ist normalerweise das einzige Erfordernis der Wartung einer NIFE BLOCK BATTERY während des Betriebes. Das geschieht in Intervallen von

einem Jahr bis zu 10 Jahren, je nach Zellentyp und Betriebsbedingungen. Die NIFE BLOCK BATTERY hat Klapp-Ventile zur einfachsten Handhabung. Die Sicherheit der Batterie wird erhöht durch flammhemmende Eigenschaften der Ventile und durch Abdeckungen für die Polverbindungen über die ganze Länge des Blocks einschliesslich der Polbolzen.

Breiter Temperaturbereich

Bei 25 °C hat die NIFE BLOCK BATTERY optimale Leistungsdaten. Sie arbeitet störungsfrei bei 45 °C und bei arktischen Temperaturen von -50 °C. Die Temperaturspanne beträgt 100 °C.

Lange Lebensdauer

Viele NIFE Jungner Batterien sind länger als 40 Jahre in Betrieb. Die Lebensdauer in Lade-Entlade-Zyklen ausgedrückt beträgt mehr als 2000.

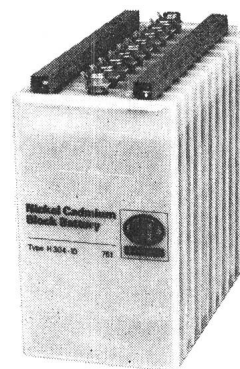

NIFE (SUISSE) SA

4, RUE DE VERDEAUX
 CH-1020 RENENS/LAUSANNE
 TELEPHONE 021 / 35 17 31
 TELEX: 25 938 NIFE CH

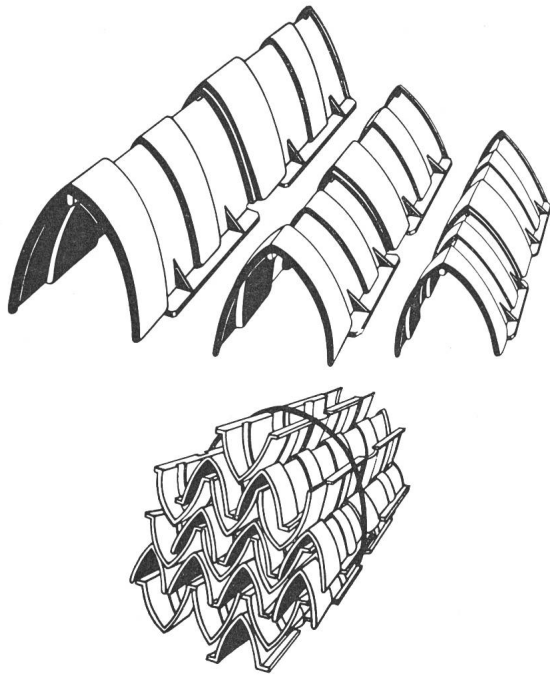

SCHOELLER- Kunststoff-Kabelabdeckung — die moderne Lösung

Vorteile:

- Wandstärken-Verdickung in der Gefahrenzone
- Breite Auflageflächen
- Gesicherte Stoßstellen
- Mittentrennung ergibt Kurzabdeckungen für enge Radien
- Verriegelungsmechanismus verhindert das Wegspringen
- Hohe Wirtschaftlichkeit, schnelle Verlegung, billiger Transport
- 3 Grössen für alle Kabel bis zu 120 mm Durchmesser

Technische Daten:

	KD 50	KD 80	KD 120
Länge (mm)	420	420	420
Basisbreite innen	70	110	150
Breite aussen	105	150	210
Gewicht pro m	0,9	1,5	2,1
Max. Kabel- ϕ	50	80	120
Min. Biegeradius ganz	2,5 m	2,7 m	3,4 m
Min. Biegeradius halbiert	1,5 m	1,6 m	1,8 m
Lieferform	Bünde à 20 Stück = 8 m		

Ein Produkt der
ALEXANDER SCHOELLER & CO. AG
8604 VOLKETSCHWIL

Verkauf:
KABELWERKE BRUGG, 5200 BRUGG

AGRO

hilft Ihnen mit durchdachten
und ausgereiften Bauteilen

korrosionstest
bis +200°C
voll isolierend
oel- u. laugenbeständig
meerwasserbeständig
für Kabel von 2–90 mm ϕ
mit amerikanischem NPT-Gewinde
dicht bis 20 atü

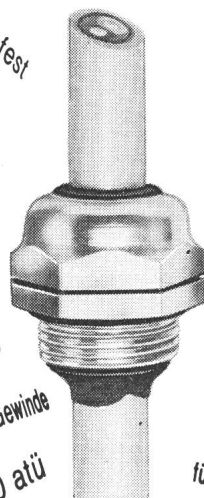

für Ex-Anlage
bis -40°C
für flache Kabel
für mehrere Kabeldurchgänge
mit Anschluss für abgeschirmte Kabel
mit Vollgummieinsatz (Loch nach eigener Wahl)
für strahlungsexponierte Zonen (Kernkraftwerke)

Kabelverschraubungen für vielseitigste Ansprüche

Unsere über 20-jährige
Erfahrung steht Ihnen
zur Verfügung!

Verkauf auch bei VLE-Grossisten

Wir lösen Ihre Anschlussprobleme
Tel. 064 47 21 61/62 Hunzenschwil

AGRO

GHIELMETTI

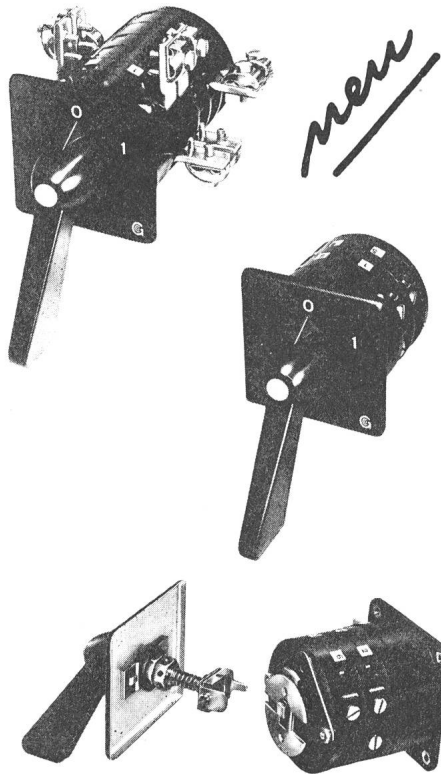

Handschalter HP 25-HP 300 Nennstrombereich: 25-300 A

- Schaltschalttafeleinbau
- Doppelunterbrechende Kontakte
- Schaltwinkel 30°, 45°, 60° und 90°
- Vielseitig durch Zusatzeinrichtungen wie: Verriegelungen, Türkupplungen, Steckgriff, Sicherheitsschloss, u.a.m.
- SEV-geprüft

GHIELMETTI AG
4500 Solothurn/Schweiz

Telex 34176
Telefon 065/22 43 41

Jansen- Qualitäts-Elektrorohre

aus Stahl
und
Kunststoff

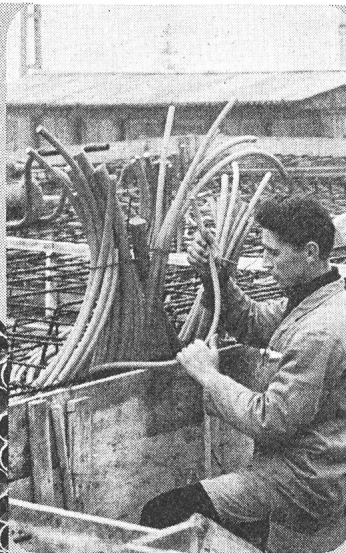
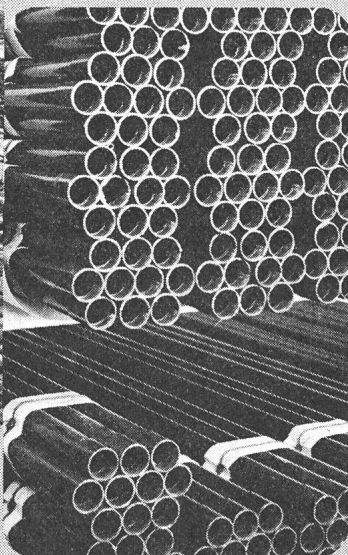
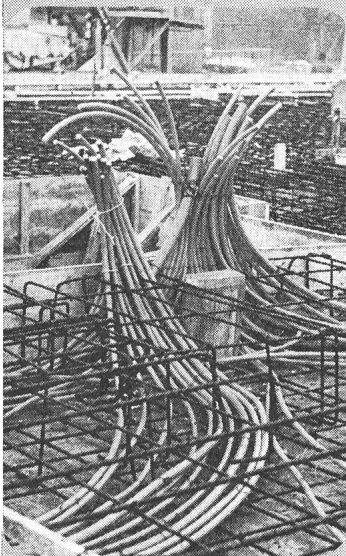

Verkauf durch
Ihren VLE-Grossisten

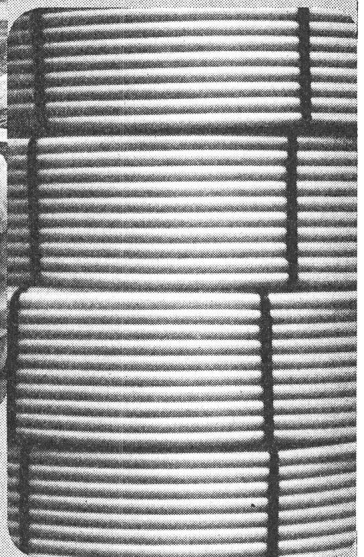

Jansen AG, 9463 Oberriet SG
Stahlröhren- und Sauerstoff-Werke, Kunststoffwerk
Telefon 071/780 111, Telex 77 159

Verlangen Sie unverbindlich
unsere komplette Dokumentation.

JANSEN

führend in Steuerungen für Elektro-Speicher- heizungsanlagen

Unser Geschäftsbereich
Haustechnik verfügt
über ein reichhaltiges
Typenprogramm für
Elektro-Speicheranlagen:

- Zeitsteuergeräte
- Zentralgeräte
- Unterstationen
für Einzelöfen
der Bauart I und III,
Blockspeicherheizungen
und Fussbodenheizungen

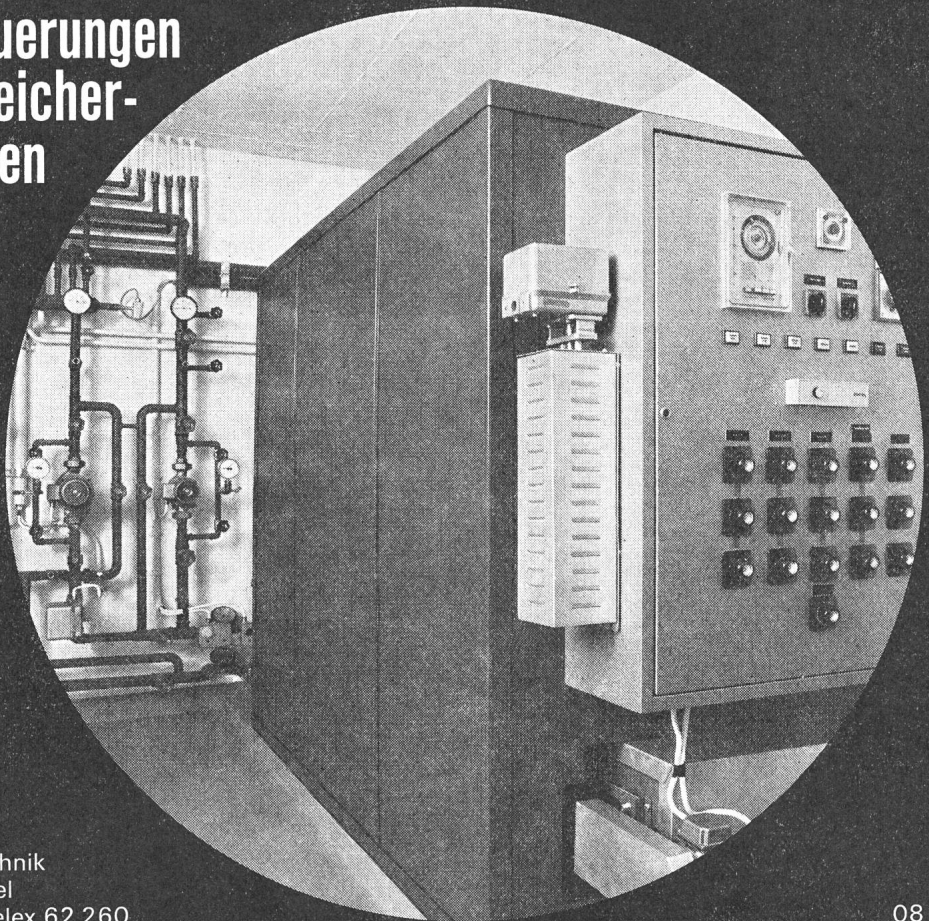

SAUTER

Fr. Sauter AG
Geschäftsbereich Haustechnik
Im Surinam 55, 4016 Basel
Telefon 061-32 44 55, Telex 62 260

08

TRANSFORMATEURS **GARDY** DE MESURE 50-60 Hz Isolation à sec jusqu'à 36 kV

MESSTRANSFORMATOREN 50-60 Hz TROCKEN-ISOLIERUNG BIS 36 kV

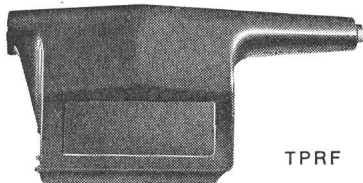

TPRF

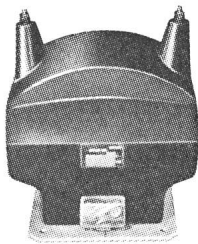

TPR

Transformateurs
de tension
1 et 2 pôles
avec ou sans fusible

TPRC Spannungswandler 1- und 2- polig
mit oder ohne Sicherung

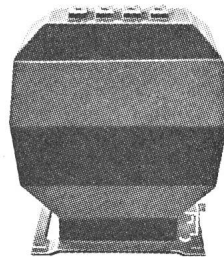

TCR 1-2-3

TCR

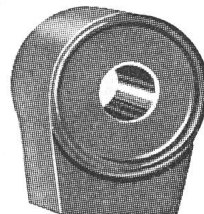

TCRT 1M

Transformateurs
de courant jusqu'à 4000 A

Stromwandler bis 4000 A

FABRIQUE D'APPAREILLAGE ÉLECTRIQUE HAUTE ET BASSE TENSION

Case postale 55 CH - 1211 GENÈVE 24 Tél. 022 / 43 54 00 Télex 22 067



**Wenn es den
Telefonrundspruch
nicht gäbe,
müssten Sie für die
gleichen Leistungen
ein kleines
Vermögen bezahlen!**

Pubaco Biemme

Was bietet ein Biennophone Telefonrundspruch-Gerät?

- einen perfekten, störungsfreien Empfang
- täglich 24 Stunden Sendezeit
- zwei ununterbrochene Musikprogramme: Kanal 3 mit klassischer Musik – Kanal 6 mit leichter Musik
- mit der Einführung eines einzigen dreisprachigen Schweizerprogramms auf den Mittelwellen Ende 1978 ist Telefonrundspruch die ideale Lösung für den Romand in Zürich und den Deutschschweizer in Genf, um Sendungen aus dem eigenen Sprachgebiet zu empfangen
- eine einfache Handhabung, ohne nervenzermürbende Einstellungs- und Suchmanöver.

Und das alles für 10 Rappen pro Tag.

Biennophone Crans Softline,
↑ das TR-Gerät mit Klasse.

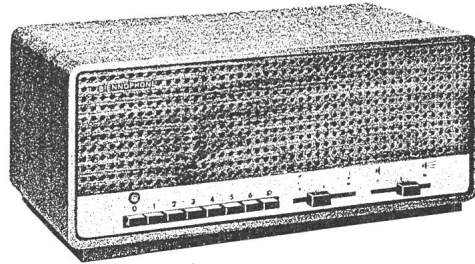

Verlangen Sie den Spezial-Katalog mit der reichen Biennophone Auswahl beim Konzessionär oder beim Hersteller: Velectra AG, 2501 Biel.

Biennophone
Telefonrundspruch-Geräte:
Hohe Qualität zu günstigen Preisen dank 40 Jahren Erfahrung.

Biennophone

Trenner für alle Spannungen, Stromstärken und Antriebsarten. Mastschalter, Freileitungsabzweigschalter, Verbinder f. Rohre und Seile, Eisengerüste.

Sectionneurs 12-420 kV avec commandes à main, électrique, pneumatique ou hydraulique.

Interrupteurs sur poteaux ou de dérivation pour câbles. Raccords pour tubes et tresses. Charpentes métalliques.

Alpha AG.
2560 Nidau Schloss-Strasse 15
Tel. 032 51 54 54 Telex 34 692 alpha ch

mauell mosaik systeme

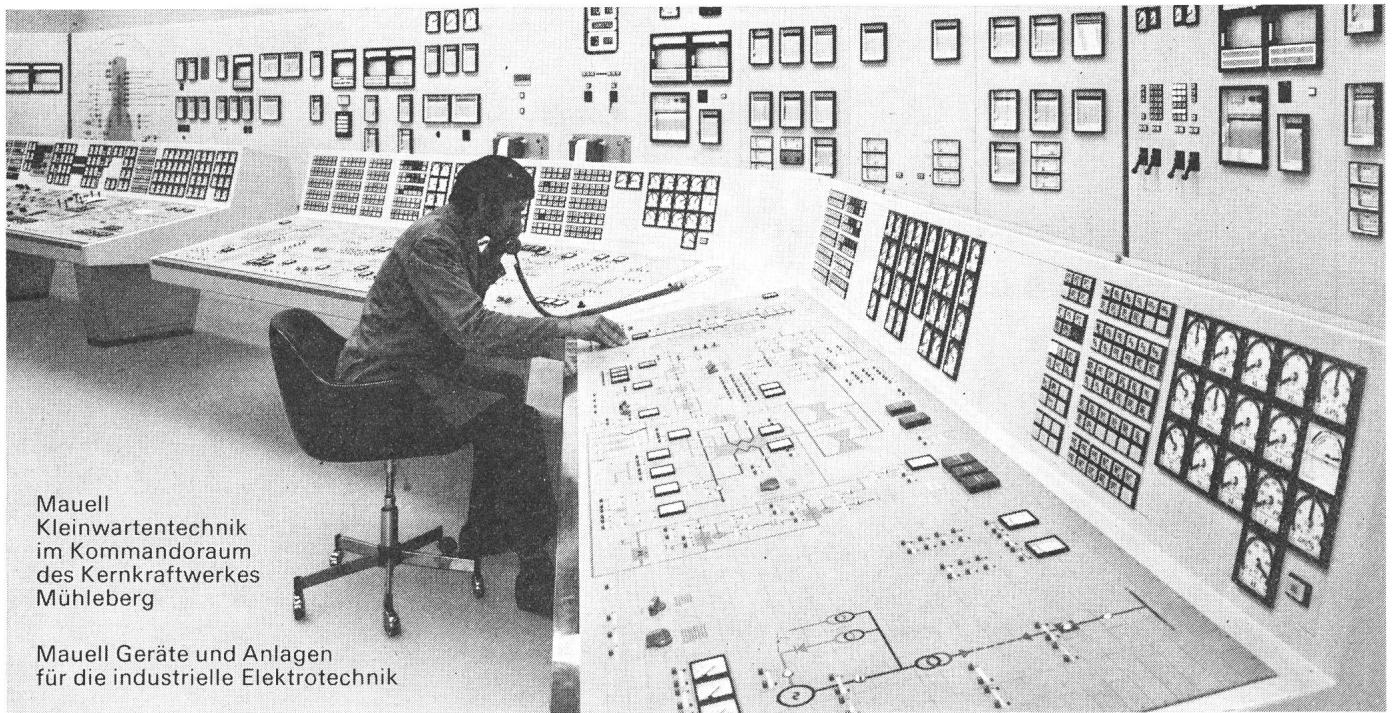

Mauell
Kleinwartentechnik
im Kommandoraum
des Kernkraftwerkes
Mühleberg

Mauell Geräte und Anlagen
für die industrielle Elektrotechnik

mauell

H. Mauell AG, 8050 Zürich
Schwamendingenstr. 5,
Tel. 01 48 18 80, Telex 56563

GARDY

ISOLATEURS-SUPPORTS EN RÉSINE ÉPOXY

**STÜTZ-ISOLATOREN
AUS EPOXYDHARZ**



DIN 1 ÷ 36 kV

1 ÷ 170 kV

FABRIQUE D'APPAREILLAGE ÉLECTRIQUE HAUTE ET BASSE TENSION

Case postale 55 CH - 1211 GENÈVE 24 Tél. 022 / 43 54 00 Télex 22 067



die führende Weltmarke für elastische Zuleitungskabel
für Telefon- und elektr. Apparate —
ein Qualitätsprodukt der **HOWAG AG., 5610 Wohlen**

**Ihr Partner
für**

neutrale Beratung und Planung

- Energiewirtschaftliche Beratung
- Energieversorgungsanlagen
- Transformatorenstationen
- Betreuung von Gemeinde-Elektrizitätswerken
- Hausinstallationskontrolle
- Strassen- und Tunnelbeleuchtungen
- Steuerungs- und Regeltechnik
- Gemeinschaftsantennen-Grossanlagen

Niederlassungen in:
St. Gallen — Zürich — Chur — Näfels — Weinfelden



B. Graf AG
Ingenieurbüro für Elektrotechnik

9006 St.Gallen Notkerstrasse 136 Telefon 071/263525

Aus der neuen Haefely-Wandlergeneration

Spannungs- wandler

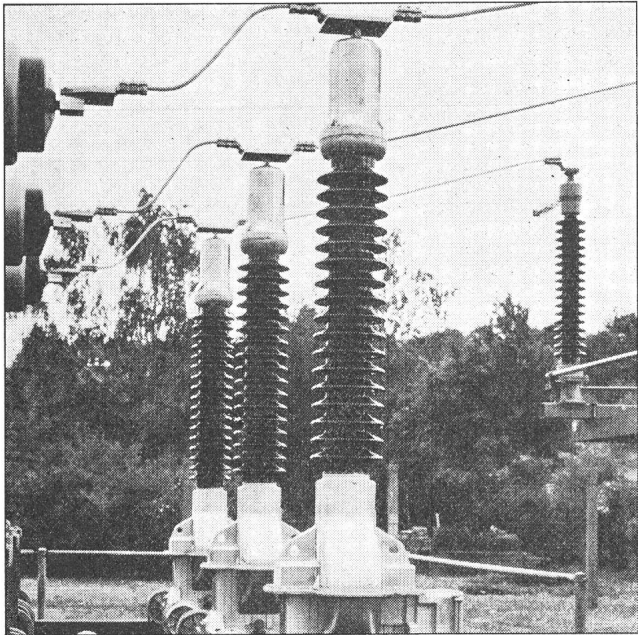

Die neuen Stromwandler kennen Sie schon. Jetzt stellen wir Ihnen die neue Generation Haefely-Spannungswandler vor, genauer: die induktiven Spannungswandler.

50 Jahre Erfahrung in Konstruktion und Fabrikation von Spannungswandlern für Hochspannungsnetze: Apparatehöchster Qualität und Betriebssicherheit — zufriedene Kunden in der ganzen Welt.

Die besonderen Merkmale der neuen Spannungswandler: **■ neue Gehäusekonzeption mit eingebettetem Kern** **■ besonders stofffeste Lagenwicklung** **■ teilentladungsfrei** **■ neuer Wandlerkopf** **■ Porzellane mit DIN-Schirmen** — auch für lange Kriechwege — in den Flanschen einzementiert **■ Erfüllung der Normen von SEV, VDE, ANSI und BS entspricht den IEC-Empfehlungen.**

An diesem Wandler ist alles neu, auch der Preis. Es lohnt sich wirklich darüber mit uns zu sprechen.

Für diese neue Wandlergeneration haben wir einiges getan. Wir haben neue Werkanlagen eingerichtet und können nach modernsten Methoden fabrizieren und prüfen. Wir können Ihnen das bieten, was Sie von einem erfahrenen Wandlerlieferanten erwarten: Qualität — Betriebssicherheit — Wirtschaftlichkeit.

Das Haefely Lieferprogramm für Kraftwerke und Hochspannungsschaltanlagen:

Kapazitive Spannungswandler 72—765 kV. Messwandler induktiver Bauart 72—765 kV. Spannungsteiler für Wechsel- und Gleichstromnetze und elektronische Messverstärker. Strom- und Spannungswandler für SF₆-Schaltanlagen. Durchführungen für Transformatoren, Generatoren, gekapselte Anlagen, Wanddurchführungen. Kopplungskondensatoren für kapazitive Spannungswandler und HF-Ankopplung 24—765 kV. HF-Sperren. HF-Kopplungsgeräte und Schutzrichtungen. Steuerkondensatoren für Hochspannungsschalter und SF₆-Schaltanlagen.

Emil Haefely & Cie. AG Basel

Postfach
CH-4028 Basel / Schweiz
Telefon 061 / 41 18 17
Telex 62469 ehb ch

HAEFELY

Hier geht Ihr Geld in die Luft!

(Heizen Sie auch noch so?)

Früher, als das Heizöl noch billig war, konnte man sich einiges an Energieverschwendung leisten (und an Umweltverschmutzung?) Heute besinnt man sich auf bessere, umweltfreundlichere und sparsamere Heizmethoden. Wissen Sie, dass jede bestehende Zentralheizung - sei sie nun mit Oel, Kohle oder Gas betrieben - auf Elektrobetrieb umgestellt werden kann?

Miteinem zentralen Elektro-Speicherblock nutzen Sie den billigen Nachtstromtarif aus. Die Belastungsverhältnisse im örtlichen Strom-Netz erlauben nicht in allen, jedoch in vielen

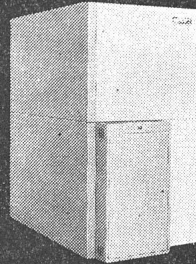

Fällen den Anschluss solcher Elektro-Speicherheizungen. Wenn Sie uns den untenstehenden Coupon einsenden, klären wir gerne ab, welche Möglichkeiten in Ihrem Fall gegeben sind.

störri

AW

Störi & Co. AG, Fabrik elektrischer Apparate
8820 Wädenswil, Telefon 01-780 77 33

Informations-Coupon

Ich/wir wünsche(n)

- Dokumentation über Elektro-Raumheizung
 Abklärung der Anschlussmöglichkeiten

Name:

Adresse:

Telefon:

NW

Besuchen Sie uns an der HILSA 78, Sonderschau Elektroheizung

**Was Sie auch immer für die
Elektro-Installation suchen,
bei O.F. finden Sie
die Auswahl.**



OTTO FISCHER AG

Elektrotechnische Artikel en gros, Zürich
Aargauerstr. 2 Postfach 8023 Zürich

Telex 54 763

☎ 01 / 42 33 11
☎ 01 / 44 35 88

Stromerzeuger und Notstrom- anlagen von 1,5-6000 kVA



mit Dieselmotoren, luft- und
wassergekühlt, 6 – 6000 kVA

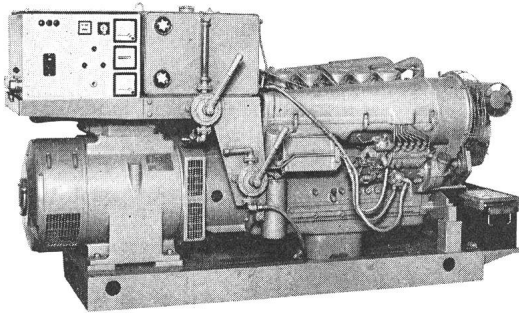

MAG

mit Benzinmotoren, luftgekühlt,
1,5 – 7,5 kVA

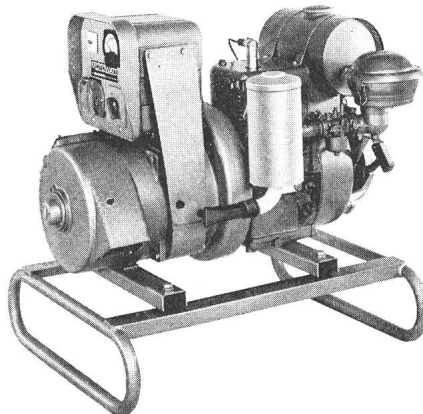

- ein erfahrener Partner mit einem grossen Programm
- mit einem erstklassigen Service
- Schlüsselfertiger Anlagenbau im In- und Ausland



Hans F. Würgler

Ingenieurbüro Industriestrasse 19 8910 Affoltern a/A Tel. 01 99 44 15

Die Zukunft

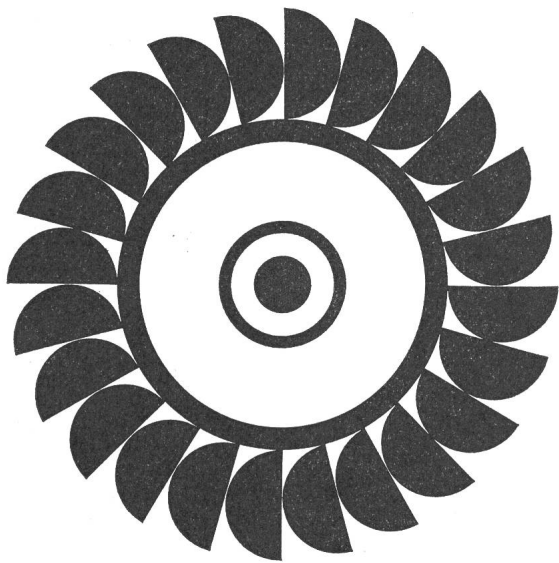

Pelton-Turbinenrad

**gehört den Wasserkraftwerken
und den Kernkraftwerken.**

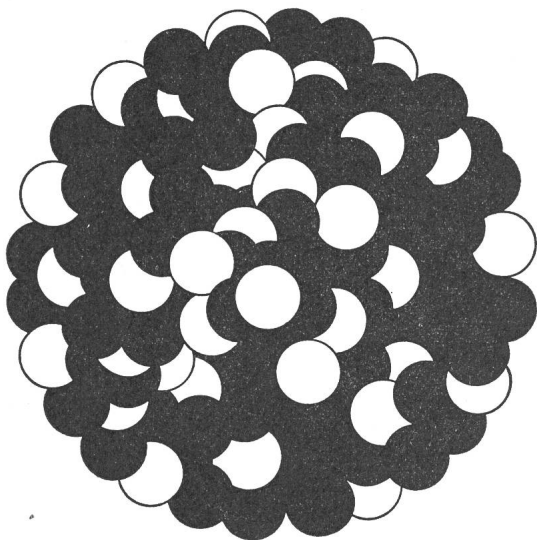

Uran-Atomkern

**Durch unsere Beteiligung
an beiden Produktionsarten
können wir Sie auch in Zukunft
genügend, sicher und preiswert
mit Strom versorgen.**

**Strom für alle –
CKW**

Centralschweizerische Kraftwerke Luzern

messen mit Kristallen

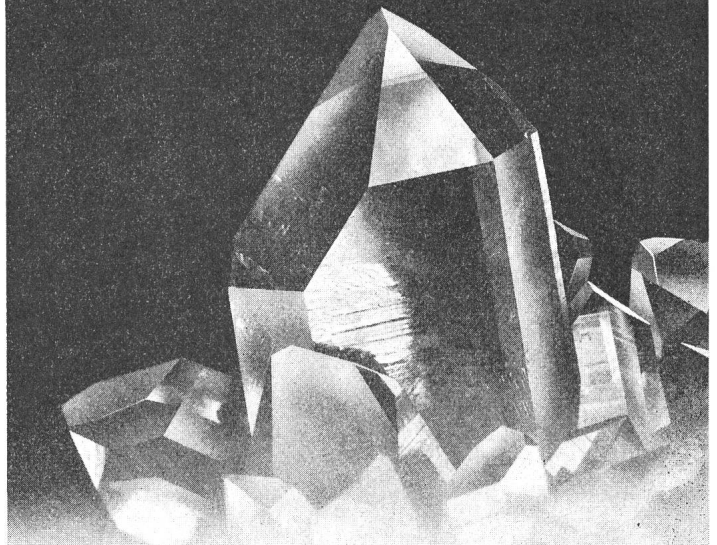

Kristalle sind stabil, temperaturbeständig und haben eine hohe mechanische Festigkeit. Deshalb verwenden wir sie seit 20 Jahren in unseren Messwertaufnehmern.

1 **Quarzkristall-Druckaufnehmer** messen dynamische und quasistatische Drücke von wenigen mbar bis über 5 kbar, bei Temperaturen von -150 bis 350°C .

2 **Piezoresistive Druckaufnehmer** basieren auf Siliziumkristallen und messen statische und dynamische Drücke von Vakuum bis 200 bar, zwischen -20 und 120°C .

3 **Quarzkristall-Kraftaufnehmer** für eine oder mehrere Komponenten messen Kräfte von wenigen mN bis 1 MN. Sie sind kompakt, extrem steif und haben ein ausserordentliches Auflösungsvermögen. Über dieselben Eigenschaften verfügen die

4 **Mehrkomponenten-Dynamometer und Messplattformen** für Kraft- und Momentmessungen in der Zerspanungstechnik, Automobiltechnik, Industrie und Biomechanik.

5 **Quarzkristall-Beschleunigungsaufnehmer** messen Vibrationen bis $\pm 20\,000\text{ g}$ und Schocks bis $50\,000\text{ g}$ mit hoher Eigenfrequenz und grossem Auflösungsvermögen.

6 **Messen ohne Rechnen.** Unsere Messsysteme basieren auf dem Konzept der «Kalibrierten Messkette». Dies vereinfacht die Bedienung und ermöglicht ein schnelles, fehlerfreies Auswerten der Messresultate. Wir liefern die Messelektronik in Laborausführung sowie auf Europakarten für den industriellen Einsatz.

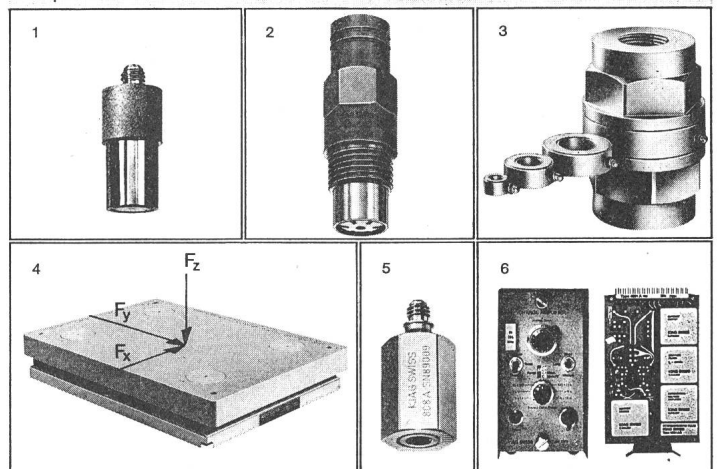

Verlangen Sie ausführliche Unterlagen.



Piezo-
Messtechnik

KISTLER

Kistler Instrumente AG
CH-8408 Winterthur/Schweiz
Eulachstrasse 22
Telefon 052-25 28 21 Telex 76 458

HANNOVER-MESSE, Halle 28, Stand 367

Hans Wettstein

Elektrische Unternehmungen

Balsthal

Telefon 062 / 71 37 25

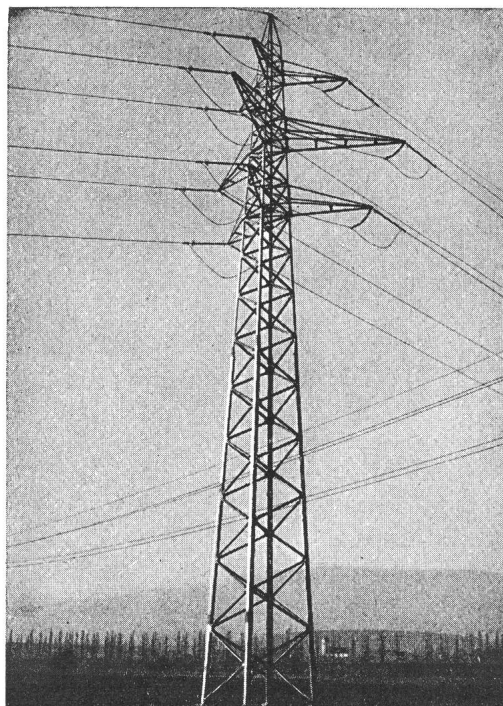

Freileitungen und Kabelanlagen
Trafo-Stationen und -Schaltanlagen
für Hoch- und Niederspannung
Ingenieurbüro

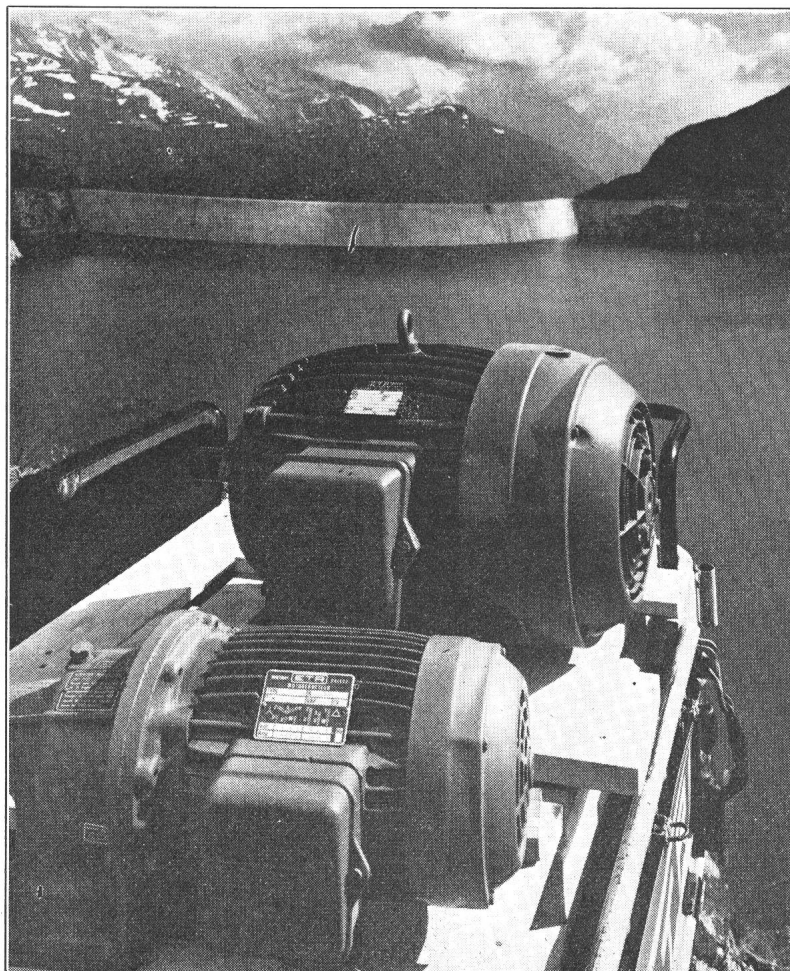

ETR

ELEKTROMOTOREN
GETRIEBEMOTOREN
FEINGANGANTRIEBE
GETRIEBE
KUPPLUNGEN
ELEKTROPUMPEN



Electro-Technique du Rhône S.A.
1920 Martigny
tél. (026) 2 50 42, télex CH 38 168

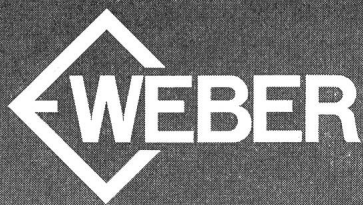

SICHER SEIT 60 JAHREN

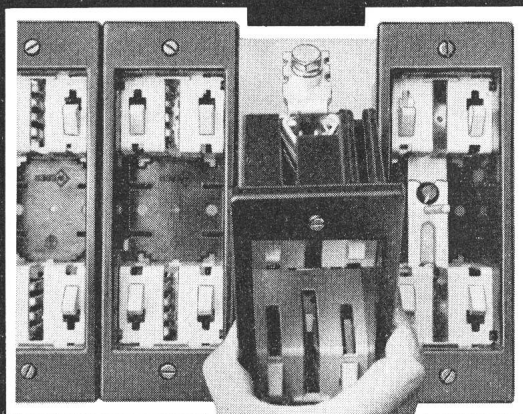

NH-UNTERSATZ MIT BERÜHRUNGSSCHUTZ 250A, 400A, 600A

Weber NH-Untersätze der Typenreihe CU sind einpolig. Einbau in feste oder bewegliche Wand, hauptsächlich in waagrechter Anordnung.

- gleiche Abmessungen für alle 3 Grössen (auswechselbar, erweiterungsfähig, verstärkbar)
 - totaler Berührungsschutz standardmässig
 - Montage und Befestigung von vorn (feste Wand) resp. auf handelsübliche Profile
 - leicht zugängliche Anschlüsse
- Vielseitiges Zubehör und Ausbausystem:**
Bedienungszangen mit festem oder wegnehmbarem Griff, Anschlusschrauben oder -briden, Winkel für geneigten Anschluss, Warnpfeil usw. Lieferbar ab Lager, auch über Ihren Grossisten.

Weber AG, 6020 Emmenbrücke
Fabrik elektrotechnischer Artikel und Apparate
Telefon 041-505544

8934

Die Installationsbranche verlangt diese Geräte!

- A:** Eine wirklich preisgünstige Universal-Signaluhr, programmierbar alle 5 Minuten, mit verschiedenfarbigen Glasblenden.
- B:** Die bis heute vielseitigste Universal-Schaltuhr auf dem Markt. Viele Ablaufmöglichkeiten und Schaltversionen.
- C:** NY, die preisgünstige Synchron-Kleinschaltuhr ohne Gangreserve in der Normgrösse 72 x 72 mm.
- D:** Das ist der elektronische Verzögerungsautomat ME mit Stufeneinstellung und Dauerlichtschaltung.
- E:** Die bekannte, vielseitige Verteilungsschaltuhr NOVITAS-Blau lieferbar mit oder ohne Gangreserve.
- F:** NOVITAS-Grün die Kleinschaltuhr mit den vielen Schaltmöglichkeiten für Minuten, Tage und Wochen.
- G:** Der stufenlos einstellbare elektronische Dämmerungsschalter im Kunststoffgehäuse, spritzwassergeschützt.
- H:** Für Normschienenmontage liefern wir den elektromechanischen Treppenhausautomat NOVITAS-Rot. Schaltzeit 1 ... 5 Minuten.
- I:** NOVITAS-Orange ist der neue elektropneumatische Treppenhausautomat mit Schnappschalter. Schaltzeiten von 15 Sekunden bis 15 Minuten.
- *** Sämtliche vorgestellten NOVITAS-Geräte sind auch über Ihren Grossisten lieferbar!

NOVITAS

NOVITAS Fabrik elektrischer Apparate AG
Seestrasse 367 8038 Zürich
Telefon 01-45 13 29 / 45 21 32 Telex 59572

Vertretung Westschweiz:
Weber SA 1020 Renens Telefon 021-24 45 47

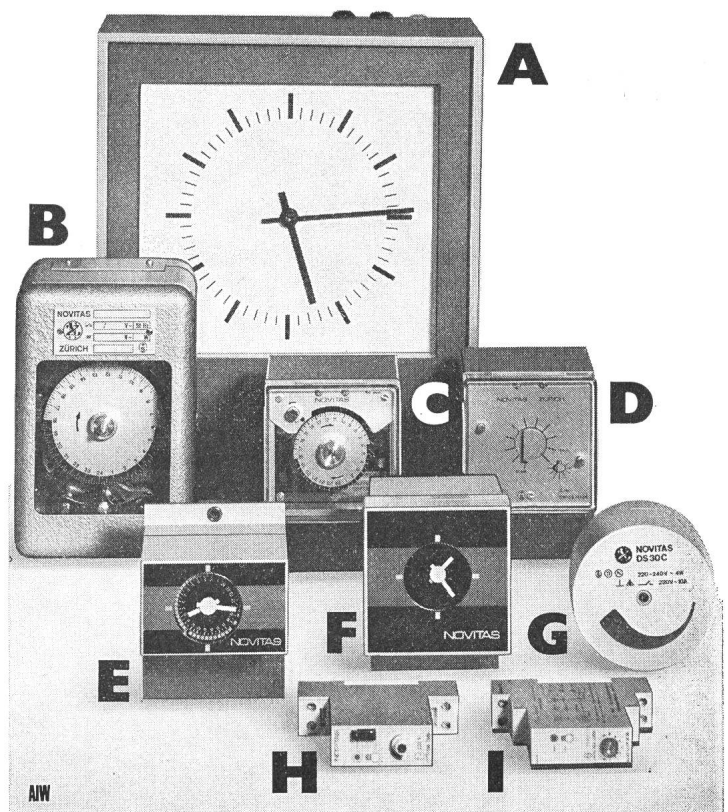

AIW

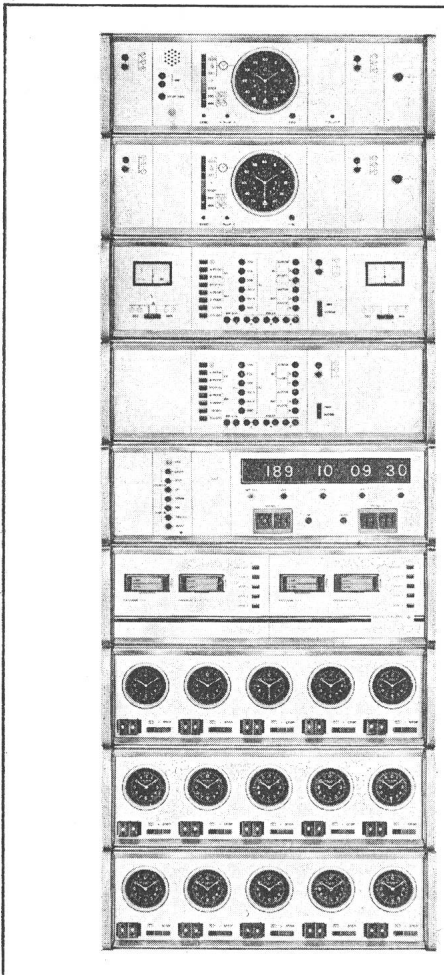

PATEK PHILIPPE

ELECTRONICS DIVISION

DIESE ZEITZENTRALE IST NICHT FÜR SIE !

Nein, da unsere Zeitzentralen modular aufgebaut werden.

Zeit ist vielseitig, darum wird jede Anlage bei uns individuell ausgearbeitet, damit Sie die Zeitanlage bekommen, die voll Ihren Bedürfnissen entspricht.

Wir bieten :

- Digitale Zeitinformation
- Chronologische Kontrolle der Hochspannungsumschaltungen
- Präzise Netzfrequenz-Messungen
- Tarif-Umschaltungen
- Programmierte Fernsteuerungen
- Nebenuhren-Steuerung
- Zeitmarkierung auf Tonband oder Kurvenschreiber

Und noch vieles; bitte nehmen Sie mit uns Kontakt auf.

PATEK PHILIPPE 

ELECTRONICS DIVISION

39, rue Marziano - 1211 Geneva 24 Tel. (022) 42 85 40-48-49 Telex CH 27 299 PATEL

 **Diagramma**
Dietikon AG
Fabrik für Registrierpapiere

Zürcherstr. 152, CH-8953 Dietikon
Tel. 01/740 84 83 Telex 54 391

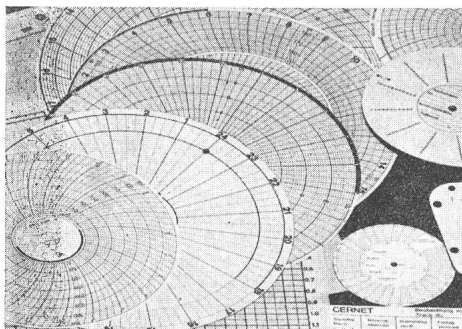
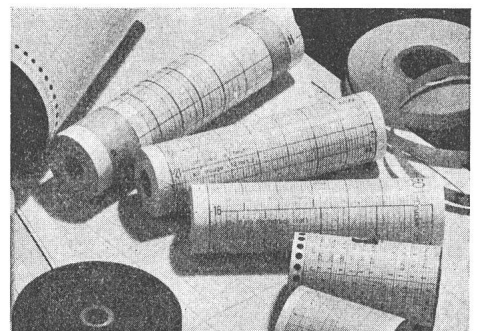
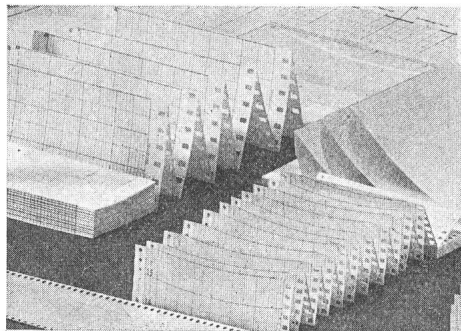

Registrierpapiere zu allen schreibenden Instrumenten

FABRIKATIONSPROGRAMM

Diagrammrollen, -Scheiben, -Streifen und -Blätter, Testkarten usw.
Faltbänder, EEG- und EKG-Faltpakete
Teletype- und Druckerrollen
Registrierintinten

ZUBEHÖRE

VERMES - Faserschreibfeder
Faltapparat für Rollenauswertung und Archivierung
Umroll- und Auswertegerät
Spezialtinten

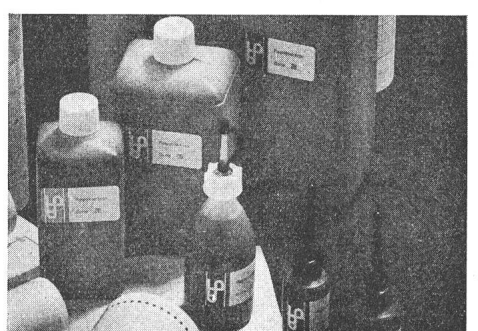
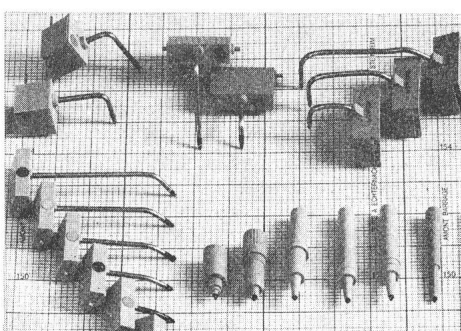
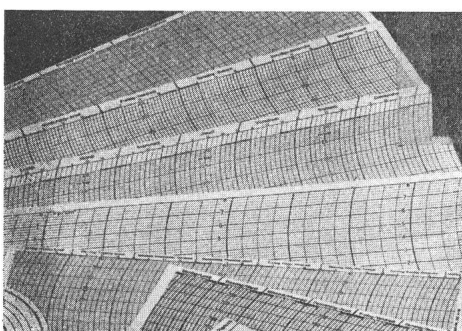

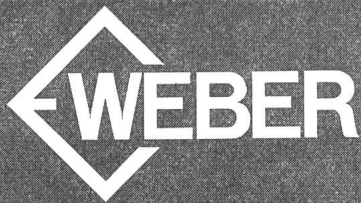

SICHER SEIT 60 JAHREN

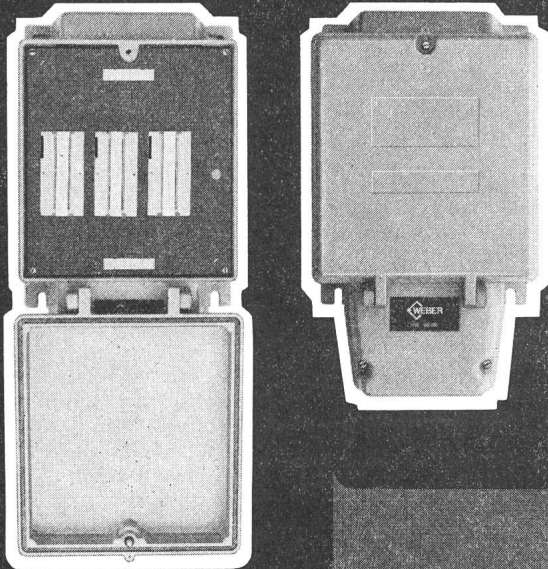

HAUSANSCHLUSSKASTEN 25A-400A

Einer der besten. Mit diesen (und noch vielen andern) Vorteilen:

- nur drei Kastenmodelle: 160A, 250A, 400A
- Kabel von vorn einlegbar
- Kastenboden separat montierbar
- Flansche oben oder unten einlegbar
- mit oder ohne Vergusstrichter (gleicher Kasten)
- Isolierstoff schlagfest, nicht brennbar (SEV-Attest vorhanden)
- alle Plombiermöglichkeiten
- genügend Anschlussraum, Abdeckung über Eingangsklemmen, Berührungsschutz, vielseitiges Zubehör, Spannungsmessung bei montierter Abdeckplatte

Weber AG, 6020 Emmenbrücke
Fabrik elektrotechnischer Artikel und Apparate
Telefon 041-505544

Ist das
der Finger
Ihres
Monteurs...

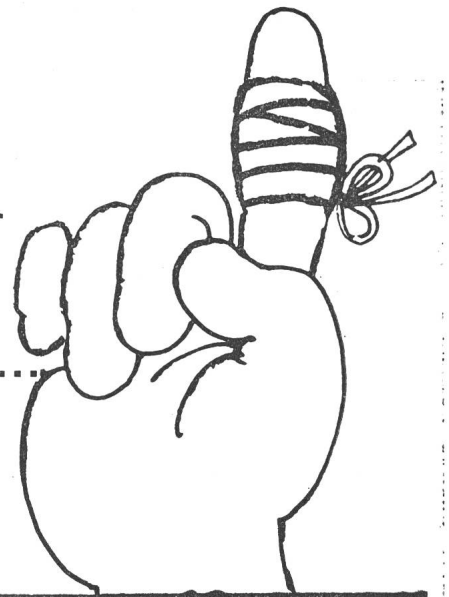

0

... dann ist es
höchste Zeit,
auf unsere
Kanäle
umzustellen

denn,
wo finden
Sie sonst
Kanäle mit
abgerundeten
und polierten
Kanten

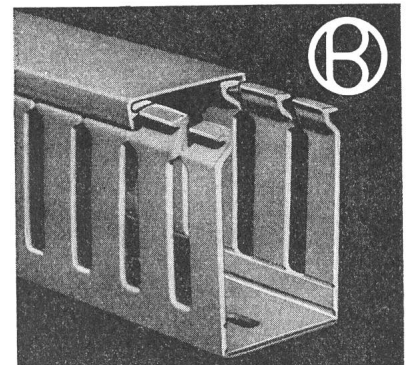

Unsere Kanäle haben aber noch weitere Vorzüge:

- zeit- und kostensparende Vorkerbung eine erste Kerbe zum leichten Ausbrechen der Stege
- eine zweite Kerbe am Grund zum Ausbrechen des Reststeges bis auf den Kanalboden (Wichtig bei rechtwinkliger Verbindung zweier Kanäle)
- spezielle Sicherungsnasen, die ein ungewolltes Austreten der Drähte verhindern.
- Klassifizierung „flammwidrig“ gemäss ASTM D 635 / DIN 53 458
- Temperaturbeständig bis 70 °C
- CSA-genehmigt

und sind preislich erst noch günstiger!

TRACO ZÜRICH

TRACO HANDELS-AKTIENGESELLSCHAFT
Jenatschstr. 1, Postfach 8027 Zürich, Tel. 01 201 07 11



Senden an: TRACO HANDELS AG, Postfach, 8027 Zürich

- Senden Sie mir bitte Unterlagen und ein Muster
- Ich bitte um Ihr Angebot (Jahresbedarf in Meter und Grössen gem. separater Aufstellung)

Firma _____

Strasse: _____

PLZ/Ort: _____

Aufbau-Sicherungselemente
mit oder ohne Fenster, mit ein-
schraubigen offenen Klemmen
oder Doppelschellen-Klemmen

ULTRA-Sicherungselemente
für Aufbau und Einbau,
Montage auf Platten oder auf
Schienen

Einbau-Sicherungselemente
mit einschraubigen offenen
Klemmen oder Doppelschellen-
Klemmen

Alle Sicherungselemente
lieferbar
mit Schnappbefestigung
auf DIN-Schienen

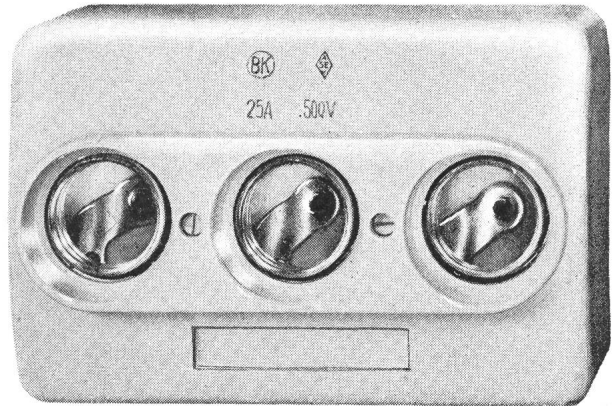

H. Baumann AG, Kappelen
Fabrik elektrischer Artikel
3273 Kappelen BE
Telefon 032 82 18 33

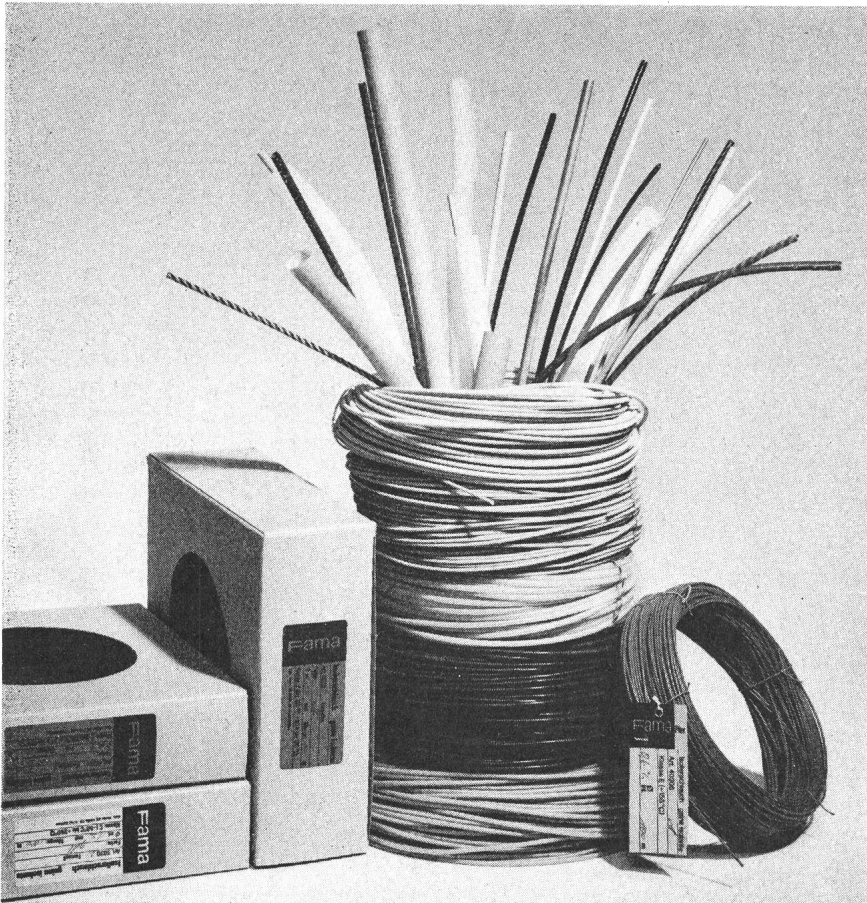

Fama

Isolierschläuche
Gaines isolantes
Insulating
sleevings

Gebr. Matter AG, Fama
CH - 5742 Kölliken

Vertreten durch:

Max Mettler

Industrievertretungen
4125 Riehen
Im Esterli 11
Telefon 061 - 49 90 12



GOSSEN

MESSCONTACTER

Anzeigeeinstrumente mit 1 oder 2 einstellbaren Kontaktmarken
(Grösse 192 × 96 mm, max. 8 Kontaktmarken)

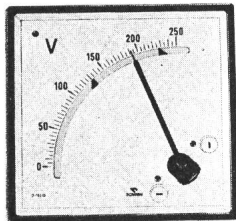

DIN-Format

96 × 46, 96 × 96, 144 × 144, 192 × 96 mm



Flachprofil

96 × 24, 144 × 36 mm
neu: DINALOG-Lichtband-Messcontacter
144 × 36 mm

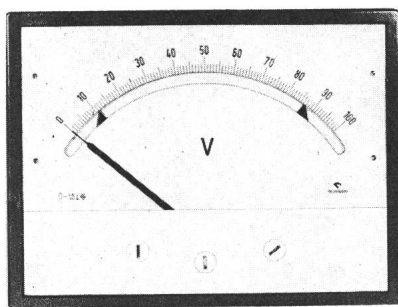

Rechteckig

80 × 63, 105 × 79, 130 × 98 mm

- Messgrössen: Strom, Spannung, Leistung, $\cos \varphi$, Frequenz, Temperatur
- Eingebaute Folgeschaltung und Ausgangsrelais
- Induktive Abtastung
(Grösse 192 × 96 mm lichtelektrisch)

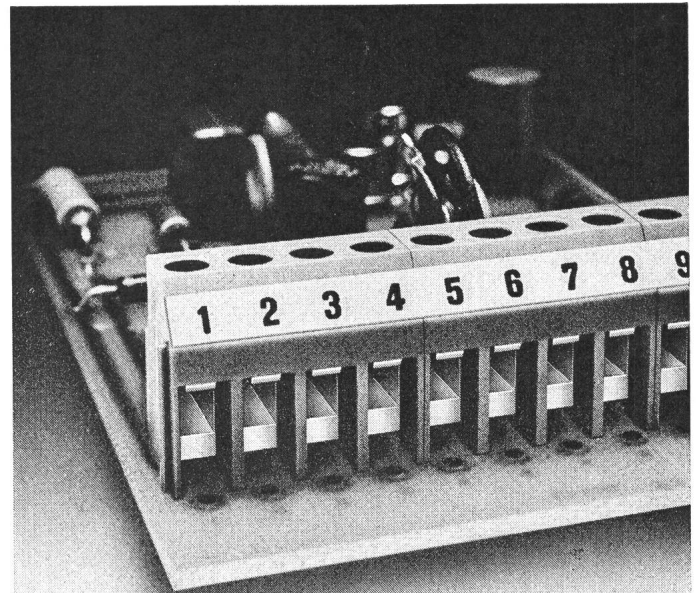

Gegen Würgerei beim Anschliessen: Phönix-Miniklemme MKDS 3

Phönix-Miniklemmen MKDS 3 schlucken ohne zu würgen Leiter bis 2,5 mm² feinstdrähtig oder 4 mm² eindrätig.

Dabei ist die 5 mm rastergeteilte Klemme nur 16 mm niedrig.

Als echte Phönix-Klemme ist sie natürlich verlustfrei, teilungstreu anreihbar und fluchtet sauber dank gegenseitig stabilisierender Verzäpfung.

Die robuste MKDS 3 gibt es 2-, 3-, 4-, 8- und 12polig, mit unverlierbaren Schrauben und unzerstörbaren Druckstücken - auch nach mehrmaligem Klemmen.

Aber auch die kantigen und zugespitzten, lötfreudigen Stifte garantieren bei geringer Wärmekapazität leichtes Einführen und festen Sitz in der gedruckten Schaltung.

Denn vergessen Sie nicht:
«Klemme gut - alles gut»

Interessiert? - Anrufen oder schreiben, wir reagieren prompt.

SAUBER + GISIN

Sauber + Gisin AG · Höschgasse 45 · 8034 Zürich · Tel. 01-34 80 80



ULRICH MATTER AG. 5610 WOHLLEN

Elektr. Mess- und Regeltechnik
Telefon (057) 614 54 / 628 34

**Günstiger –
dank
modernster
Bandwickel-
technik**

Bandgewickelte
Transformatoren
(Leistungsbereich 3 – 500 kVA)

Drosseln

- Wicklungen aus Kupfer oder Aluminiumfolien
- geringe Abmessungen
- rüttelfest
- auf Wunsch Verschalung oder vergossene Ausführung

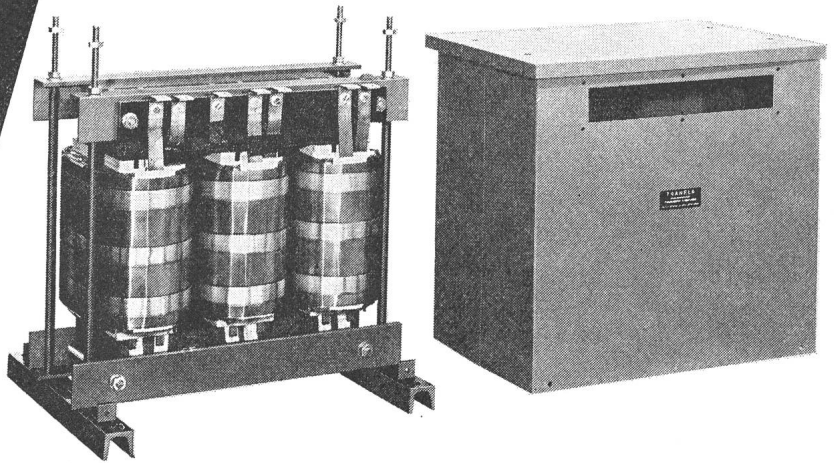

TRANELA AG CH-8954 Geroldswil Tel. 01-748 20 52

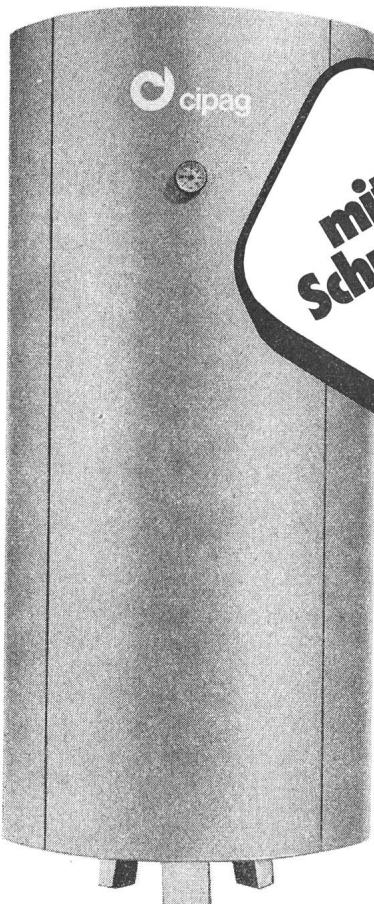

**mit optimalem
Schutz gegen
Korrosion**

**Warmwasser-
bereitung
mit Elektrizität**

Elektroboiler Cipag ELLAX aus rostfreiem Edelstahl:

Wandboiler 8 bis 200 Liter
Einbauboiler 50 bis 120 Liter
Stehboiler 200 bis 1000 Liter



Heizkessel- und Boilerfabrik, Vevey
Zürich – Basel
Lager: Fehraltorf und Oensingen



Besuchen Sie uns an der HILSA Zürich, Halle 1, Stand 130

GÜNTHER

gestern!

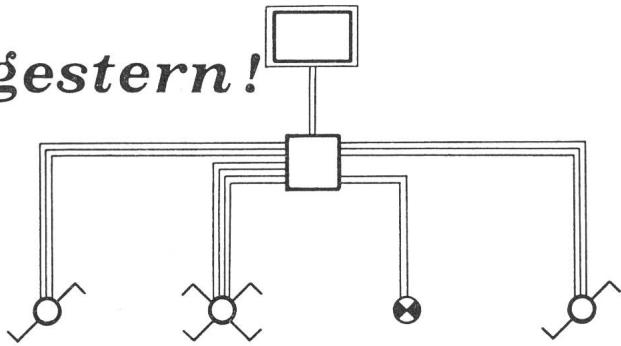

REBAU-SCHRITTSCHALTER
lösen das Polwenderproblem zeitgemäss und kostensparend

heute!

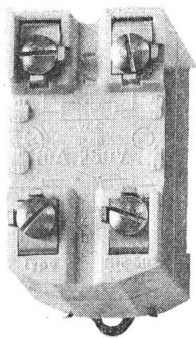
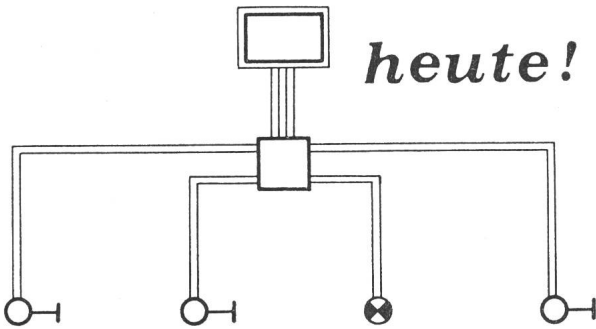

Ausführung für Schnappmontage auf DIN-Schiene

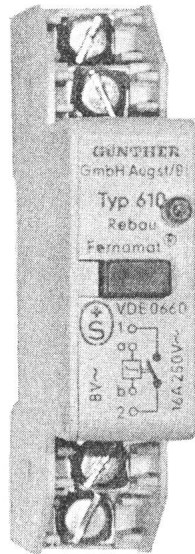

GÜNTHER GmbH
4302 Augst/BL
Telephon 061 83 29 21

Lieferbar über Ihren
Elektro-Grossisten

BOSCH

Blindstrom-Kompensations-Anlagen

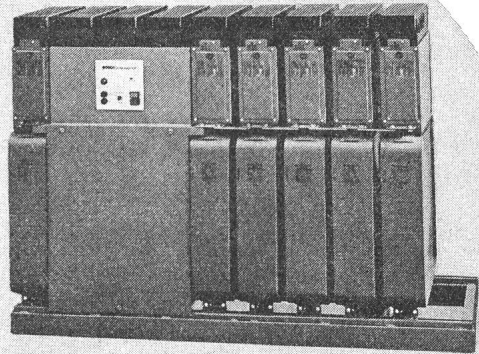

Automatisch gesteuerte Bosch-Kompensationsanlage

- ▶ Ihr Beitrag zur Behebung der Stromverknappung
- ▶ Reduktion der Stromrechnung
- ▶ Entlastung des Trafos und der Zuleitungen mit dem sichersten Kondensator auf dem Markt
- ⊕ **Bosch-MP-Kondensatoren:** selbstheilend, kurzschlussicher, induktions- und verlustarm, kontaktsicher und umweltfreundlich
- ⊕ **Schaltbausteine:** NH-Sicherungen, eingebaute Spezialluftschütze, Kontrollampen
- ⊕ **Blindleistungsregler:** elektronisches Messteil, einstellbarer Ziel-cos. φ mit Leuchtdioden-Anzeige
- ⊕ **Anlagen auf Grundrahmen montiert, verdrahtet, anschlussfertig**

Gesamtleistung kvar	Stufen	Schaltfolge	Stufenleistung kvar	Erweiterungsmöglichkeit auf	
				Stufen	Leistung kvar
30	3	1:2:2	10	9	90
50	3	1:1:1	16,7	6	100
80	4	1:1:1	20	12	240
100	4	1:1:1	25	12	300
150	5	1:1:1	30	12	360
200	5	1:1:1	40	12	480
300	6	1:1:1	50	12	600
500	5	1:1:1	100	12	1200

Baukastensystem zur raschen und einfachen Erweiterung der Anlagen
Amortisation in ca. 2-3 Jahren

Wir beraten Sie gerne

FABRIMEX

Fabrimex AG · Kirchenweg 5 · 8032 Zürich · Tel. 01/47 06 70

ismet Transformatoren

- SEV-geprüft
- Jetzt auch mit CSA- und GL-Prüfzeichen
- Vakuum-imprägniert
- In vielen Übersetzungen und Leistungen ab Lager lieferbar

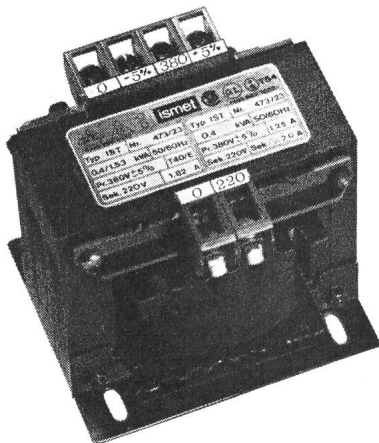

TRANSMETRA AG

Grubenstr. 104 Tel. 053 / 4 86 26
8203 SCHAFFHAUSEN

Hochspannungsprüfanlagen nach Mass

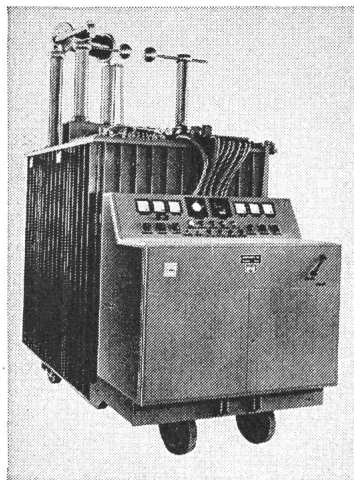

0-50/100 kV
30/15 A

Hans Kull AG

Elektrische Apparate
4552 Derendingen / Schweiz
Telefon 065 / 42 37 42

Walther-CEE-Typ

Rundsteckvorrichtungen

NEU! jetzt auch in der Schweiz

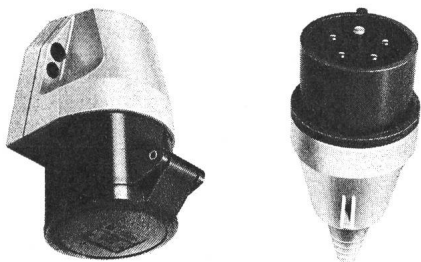

16 A und 32 A, SEV-geprüft
63 A Prüfung in Vorbereitung
Internationale Norm
DIN 49462/63, VDE 0623, CEE 17, CEI 309

Walther-CEE-Typ Steckvorrichtungen sind ihrer Zeit voraus

Bezugsquelle:
Schweiz. Elektrogrosshandel (VLE)

Prospekte durch die Generalvertretung
für die Schweiz



H. F. Demhartner, 8953 Dietikon, Telefon 01 / 740 33 84

**HELL
HELLER
LUXRAM**

LUXRAM LICHT AG. GOLDAU

Die Zeitlos- Zuverlässigen.

TEMPOTAC®-Zeitrelais

Jederzeit.

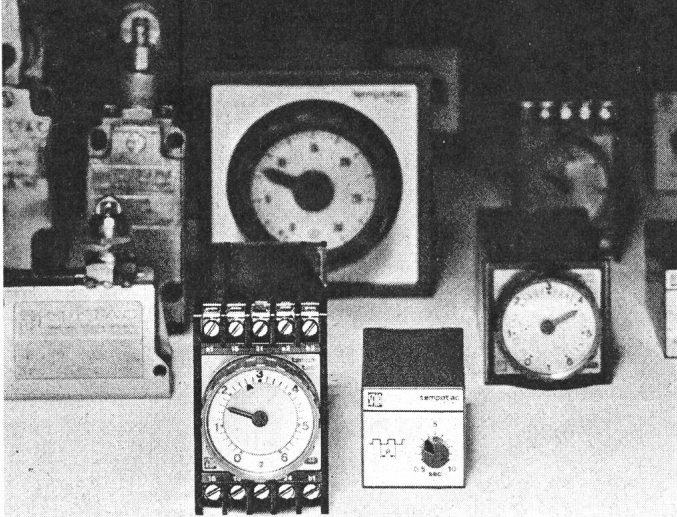

Viele Hersteller von Steuerungen wählen TEMPO-TAC-Zeitrelais wegen ihrer hohen Zuverlässigkeit. Die Qualität der Funktionsteile ist jederzeit durch die transparenten Polycarbonat-Gehäuse überprüfbar. 6 Zeitstufen bis 30 h stehen in jedem TEMPO-TAC KOF zur Umschaltung zur Verfügung. Die elektronischen Zeitrelais TEMPOTAC KOG widerstehen Stossspannungen von 5 kV direkt auf den Netzeingang. Das macht sie zeitlos zuverlässig. Ueber das internationale Verkaufsnetz von LANDIS & GYR werden Sie von Fachleuten über TEMPOTAC-Zeitrelais – sowie über alle SAIA-Industriekomponenten – sorgfältig beraten. Jederzeit! SODECO-SAIA AG, 3280 Murten Schweiz – ein Unternehmen der LANDIS & GYR-Gruppe – Telefon 037 72 11 61, Telex 36 127.

TEMPOTAC®-Zeitrelais KOF mit Synchronmotor-Antrieb. Kleinste Frontgrösse 48 x 48 mm. Elektronisches TEMPOTAC®-Zeitrelais KOG. Steckgehäuse von nur 36 x 36 mm.

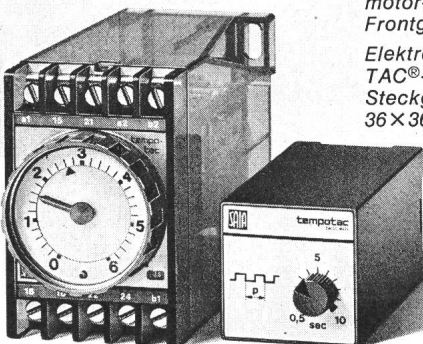

SAIA

Für alle Fälle- in jedem Fall wartungsfrei!



Welche Beleuchtungsprobleme Sie auch haben – Sie finden bei uns hierfür die geeigneten Maste:

Für Strassen- und Platzbeleuchtung
– Kandelaber für sämtliche Anwendungsmöglichkeiten und Beleuchtungsarmaturen

Für die Beleuchtung von Sportplätzen
– Flutlichtmaste, auch besteigbar
– Abspannmaste für Reihenbeleuchtung (z. B. Tennisplätze, Kunsteisbahnen, Schwimmbäder usw.)

Unser Programm umfasst zudem
– Signalmaste, Signalbrücken und -portale für Strassen und Autobahnen
– Abspannmaste zu Oberleitungen für Trolleybus und Bahnen
– Windsackmaste
– Fahnenmaste

Sicher, korrosionsfest
Unsere Kandelaber und Maste aus erstklassigem, feuerverzinktem Stahl garantieren die verlangte Festigkeit

SÄGESSER WORB AG

3076 Worb BE
Telefon 031/83 26 25
Telex 33 909

Verlangen Sie unsere

detaillierten Unterlagen

Firma

Adresse

Zuständig

2

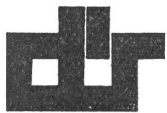

Fabrikation von:

Transformatoren

einphasig bis etwa 30 kVA
dreiphasig bis etwa 100 kVA
nach SEV-Vorschriften

Print-Transformatoren
offen oder vergossen

Schnittbandkern-Transformatoren

Hochspannungs-Prüfgerät

Vertretung von:

PREUSSLER **Ring-Stelltransformatoren**,
ein- und dreiphasig, von 0,8 A bis 63 A

CONSTANT **Transformatoren für Neon-
Leuchtröhren** mit konstantem Röhren-
strom von 40 oder 80 mA bei verschie-
denen Röhrenlängen

Bitte verlangen Sie unsere technischen
Unterlagen und Preisliste

O. DÜR AG 8046 ZÜRICH
WEHNTALERSTRASSE 276 TELEFON 01-48 52 25
TRANSFORMATORENFABRIK
BRIEFADRESSE: POSTFACH, 8056 ZÜRICH

Abzweigstecker Fiches de dérivation

mit waagrechter Ein-
führung, unzerbrechlich
Pat ang.



avec entrée horizontale,
incassables. Brevetées

2pol. + E 10 A, 250 V

2 pol. + T 10 A, 250 V

Type 12/2 x 14

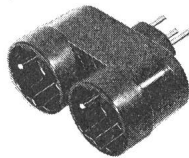

Passend für 2 Gummistecker,
Typ 12 oder 14

Correspondant pour 2 fiches en
caoutchouc, type 12 ou 14

Schwarz/Noir Weiss/Blanc

Nr./N° 4739

Nr./N° 4739 W

E-Nr./N°

E-Nr./N°

672 037 027

672 037 027

Type 12/3 x 13

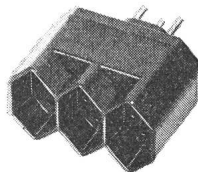

Passend für 2 Gummistecker oder
3 normale Stecker, Typ 12

Correspondant pour 2 fiches en
caoutchouc ou 3 fiches normales,
type 12

Schwarz/Noir Weiss/Blanc

Nr./N° 4738 W

Nr./N° 4738 W

E-Nr./N°

E-Nr./N°

672 038 017

672 038 017

Lieferbar durch Elektro-Grossisten /
Livrables par les grossistes d'électricité



Jenni+Co., 8152 Glattbrugg ZH
Tel. 01 / 836 50 57

Wir führen ein

komplettes Verbinder-Programm für die Elektrotechnik
so u. a.

ROHRKABELSCHUHE von 0,5–500 mm², in El.-Cu
verzinkt, gerade Form und 90° abgewinkelt

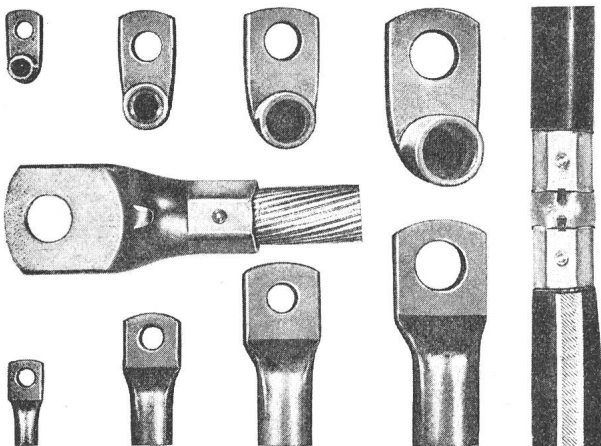

dazu für alle Querschnitte: Presszangen

pneumatische und hydraulische Presseinrichtungen
ferner Kabelscheren, Abisoliergeräte, Kabelbinder,
Kabelbriden, Prüfsummer, Spannungsprüfer u. a. m.

Verlangen Sie unsere Prospekt- und Preisunterlagen

SODAG

Elektro- und Blindniettechnik

Friesstrasse 19

8050 Zürich

Tel. 01/50 06 36



Elektroheizung sicher – zuverlässig – warm

Für Energie, die aus der Schweiz kommt...



Star Unity AG, Fabrik elektrischer Apparate
8804 Au ZH, Telefon 01 780 84 84

france transfo

ist eines der grössten
Trafo-Werke EUROPAS

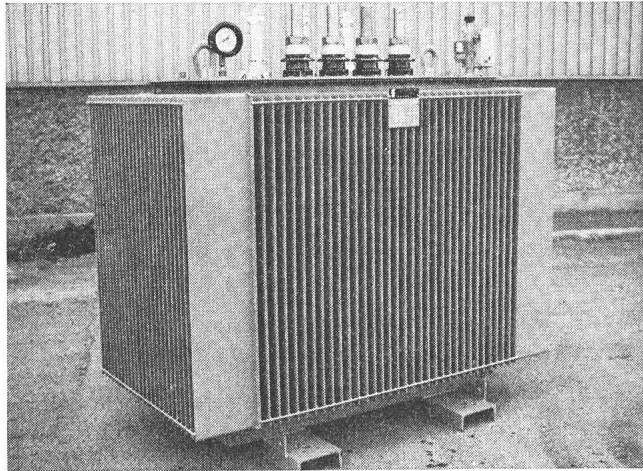

Trafo 1000 kVA

Lieferprogramm:

Netz-Transformatoren
Leistungs-Transformatoren

Generalvertretung:

IPTC

INDUSTRIEPRODUKTE AKTIENGESELLSCHAFT
Postfach 188, 8024 Zürich / Schweiz, Telex 52 164
Telefon 01 / 34 52 34 + 34 33 36



Peter Gloor
Fabrik elektrischer Apparate
Baumackerstrasse 45 / 8050 Zürich
Telefon 01 - 46 83 50

Drosselspulen in Spezialausführung

z. B. wie Abbildung:
Induktivität 2 mH / 200 Amp. ($\hat{i} = 1,2 \text{ kA}$)

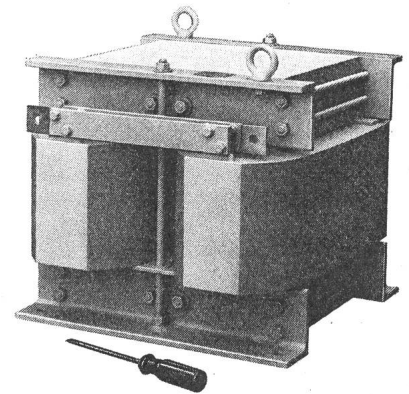

AW

Prüf- und Schutz-Transformatoren

Prüf-Transformatoren

für Hochspannungsprüfungen von 500 V bis
4000 V. Ein solides, tragbares Gerät für Werkstatt
und Service. Ab Lager oder kurzfristig lieferbar.

Schutz-Transformatoren

bis ca. 400 VA. Mit getrennten Wicklungen in
tragbarem Gehäuse für viele Anwendungszwecke.

(Personenschutz,
galvanische
Trennung, Ent-
störung usw.)

...ein
Transformator
von LAPP AG

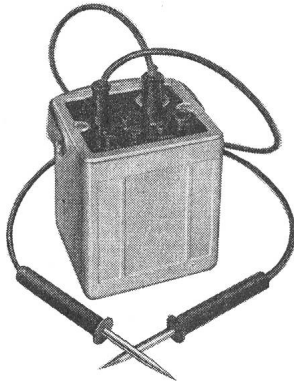

LAPP AG

Transformatoren- und
Elektro-Apparatebau
Ringstr. 14, 8600 Dübendorf 1,
Tel. 01-821 46 66

Treppenlichtautomat

Typ REX EM im Miniformat

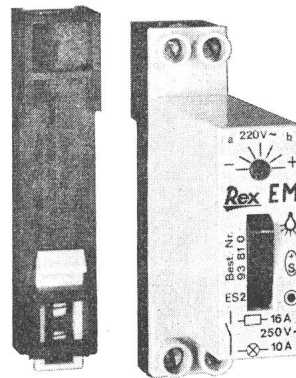

Der neue Typ REX
EM bietet ein Höchst-
mass an Funktions-
sicherheit.
Nur 17,5 mm breit!
Rationelle Montage
und Installation dank
der DIN-Tragschiene.

SEV-geprüft

Hauptmerkmale:

Anschlussspannung: 220 V~

Schaltkontakt: Ruhekontakt (Ausschalter)
16 A / 220 V ohmsche Last
10 A / 220 V Glühlampenlast

Verzögerungszeit: Stufenlos von 30 Sek. bis 5 Min.,
von aussen einstellbar

Anschluss-
möglichkeiten: Wahlweise für 4- oder 3-Leiter-
Installation

Sofort ab Lager lieferbar - oder bei Ihrem Grossisten!
Verlangen Sie unseren Katalog. Wir beraten Sie gerne.

Postfach, 8201 Schaffhausen
Tel. 053 7 15 36
Telex 76384 ehs ch
Elektrohandel AG
Schaffhausen

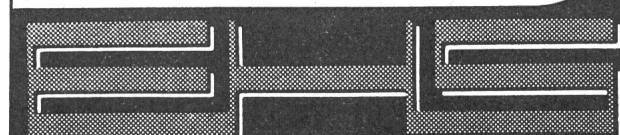

Westschweiz: Mapromat SA, 1010 Lausanne, Tel. 021 / 3317 51

FLACHTRAFO

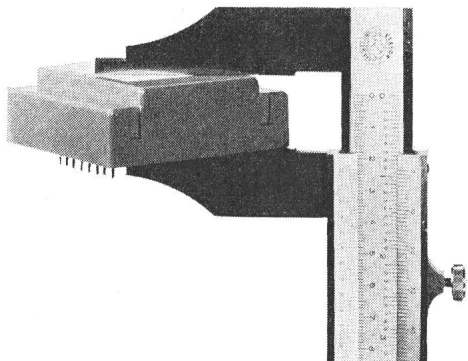

- Extrem niedrige Bauhöhe
- Komplett vergossen
- Spannungen nach Wunsch
- Leistung bis 22 VA
- Günstiger Preis

Verlangen Sie die neuesten Unterlagen F-01

WAGNER+GRIMM AG

Transformatorfabrik
6102 Malters Telefon 041/97 2255

Unser Beitrag
zur Sicherheit
Ihrer Anlagen

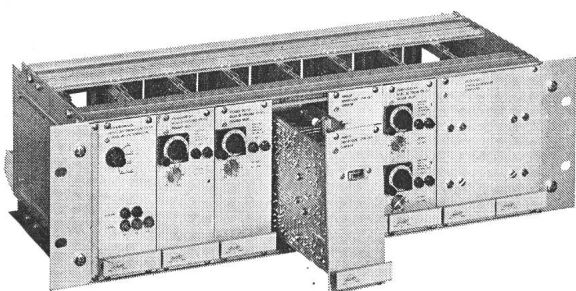

Elektronische Drehzahlmess- und Signalisieranlagen
für die Automation und Fernbedienung

JAQUET AG,
Thannerstrasse 15, CH-4009 Basel,
Telefon 061-38 39 87, Telex 63 259



EAB Fabrique de transformateurs

2608 Courtelary

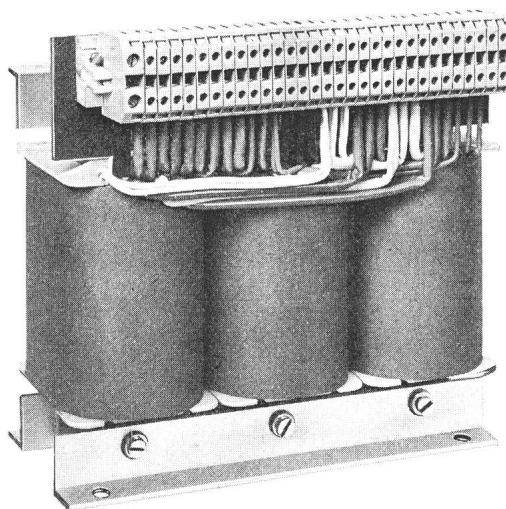

Transformateurs monophasés ou triphasés
Adaptés à vos besoins
Approuvés ASE, jusqu'à 250 KVA
Construction optimisée

Demandez notre catalogue

mapromat

MAPROMAT SA
1010 Lausanne

Chemin de Boissonnet 79, ☎ (021) 33 17 51, télex 25 391

WECHSELRICHTER

Ein umfassendes Angebot von preisgünstigen, statischen Wechselrichtern höchster Qualität und Betriebssicherheit steht zur Verfügung.

Ausgang: sinus- oder rechteckförmig, stabilisiert oder unregelt

220 V 50 Hz, 115/230 V 60 Hz, 115 V 400 Hz

Eingang: 12 V= bis 220 V=

Leistungen: 15 VA bis 1,35 kVA Verlangen Sie bitte Unterlagen!

ELECTIME

Electime AG
Falkenstrasse 17
CH-2502 Biel, Tel. 032 / 42 19 19 / 42 19 10

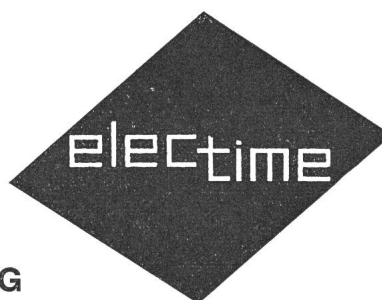

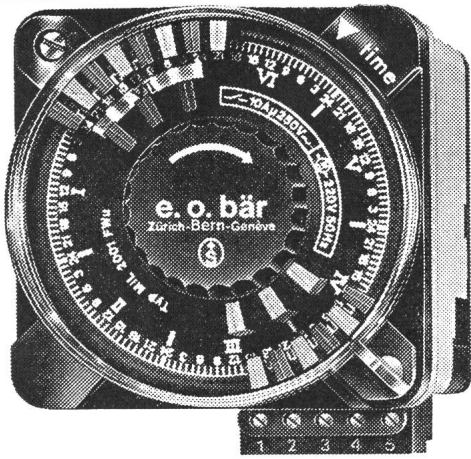

e.o.bär

3000 Bern 13 8000 Zürich 1200 Genève
 Postfach 11 Wasserwerksgasse 2 Ankerstrasse 27 16, rue Ed.-Rod
 Telefon 031 / 22 76 11 Telefon 01 / 242 85 13 Tél. 022 / 44 74 67

Schaltuhren und Stundenzähler

(Verlangen Sie Katalog und Preisliste)



Metall-Serva, 8047 Zürich

Rautistrasse 33, Telefon 01 / 54 90 11,
Telex Metal CH 59520

Ihr Partner für elektrische Leiter

Kupfer Draht, blank und verzinkt
Seile für Freileitungen
Profildraht für Fahrleitungen
Stangen: flach, rund, 4kant,
Profile, Röhren,
Bleche, Streifen, Bänder

Aldrey Drähte und Seile

Exconal (Aluminium mit Kupfermantel)
Stangen: flach, rund, Profile,
Röhren, Drähte

Verlangen Sie unsere Lagerliste



**Bibliothèque
des SEV**

**Bibliothèque
de l'ASE**

*Öffnungszeiten
für Mitglieder:*

8.30 – 11.30 Uhr
14.00 – 16.30 Uhr

*Heures d'ouverture
pour les membres:*

8.30 – 11.30 h
14.00 – 16.30 h

Steuerkabel ab Lager Zürich

Kroflex

Steuerkabel, 0,5–16 mm²,
2–100 Adern, 1 Ader gelb-
grün, Adern schwarz, nu-
meriert, mit und ohne Pan-
zerung, PVC-isoliert, Man-
tel hellgrau

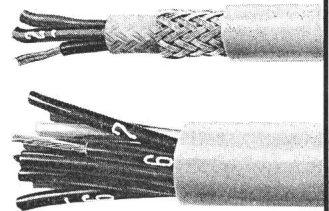

Schaltflex

Steuerkabel, 0,14–1,5 mm²,
2–61 Adern, Adern farbig
nach DIN-Farbcode, mit
und ohne Cu-Abschirmung,
PVC-isoliert, Mantel hell-
grau

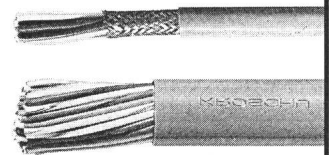

Computer

Verbindungskabel, 0,14
mm², 1–55 Aderpaare,
Adern farbig nach DIN-
Farbcode, paarweise ver-
drillt, mit und ohne Cu-
Abschirmung, PVC-isoliert,
Mantel hellgrau

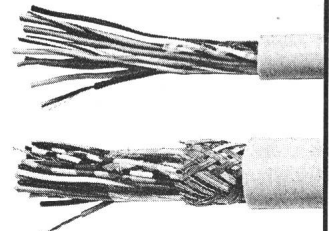

**Grosse Auswahl ab Lager.
Kleinmengen ab Distrelec,
8029 Zürich, ☎ 01/55 44 55**

Aumann+Co AG
CH-8029 Zürich
Tel. 01 / 53 54 00
Telex 56228 auco

AUMANN

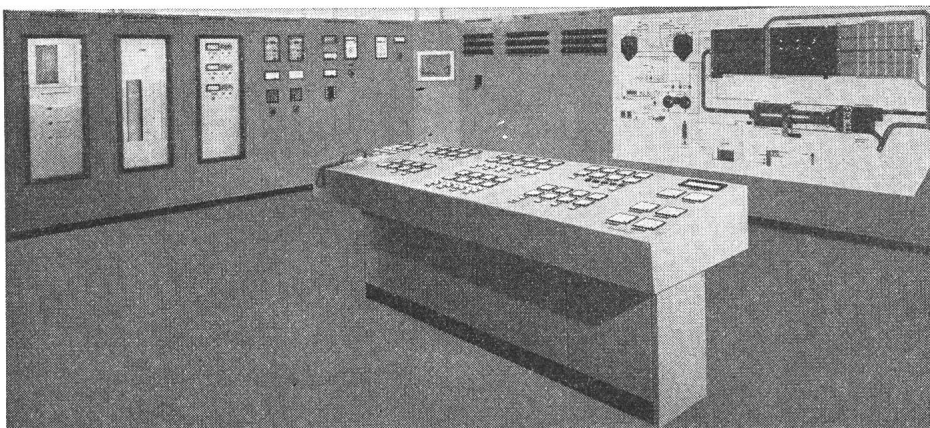

**RUOSS
ELEKTROTECHNIK AG
8854 SIEBEN**

Schalttafelbau,
Elektrotechnische Unternehmung
Tel. 055 / 64 12 58

Über 50 Jahre Dienst am Kunden
durch Erfahrung und Zuverlässigkeit

Klein Tools, Inc. EST. 1857 Chicago, U.S.A.

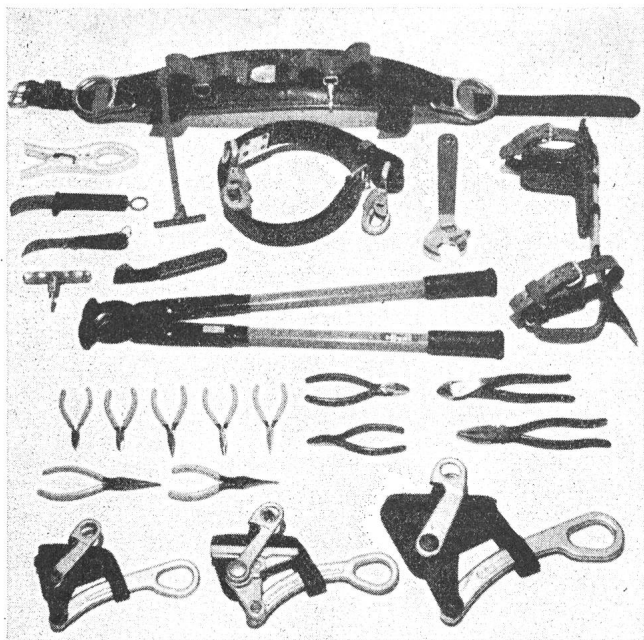

Ch. de Montelly 46
OUTILLAGE
WERKZEUGE
1000 Lausanne 20



☎ (021) 257121
LAUSANNE
Télex: 25926

SÉCURITÉ

GREM[®]

SICHERHEIT

FIBERGLASS
LADDERS

NOUVEAU ! Echelles isolantes

Entièrement en fibre de verre plastifiée, jaune, résistantes, durables, non corrosives ...pour votre sécurité.

NEU ! Isolierende Leitern

Ganz aus glasfaserverstärktem Polyesterharz, gelb, dauerhaft, nichtkorrosiv...für Ihre Sicherheit.

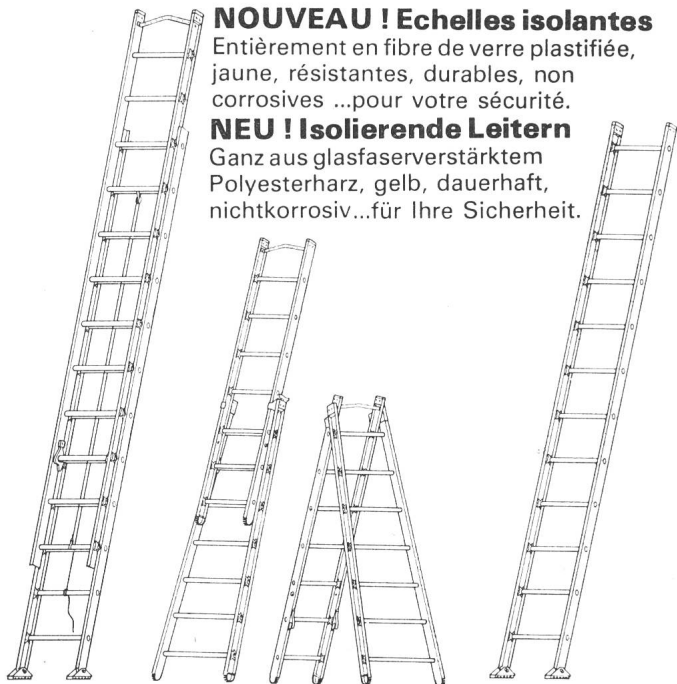

Pour l'industrie électrique et chimique/Für die Elektro- und die Chemische Industrie

Ch. de Montelly 46
OUTILLAGE
WERKZEUGE
1000 Lausanne 20



☎ (021) 257121
LAUSANNE
Télex: 25926

Steckverbindung M1 + M3

aus glasfaserverstärktem Polyamid
elegant, leicht, handlich, schlagfest



SCHALTBAU

MÜNCHEN

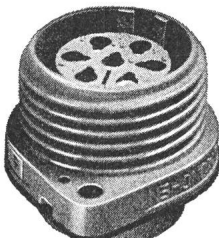
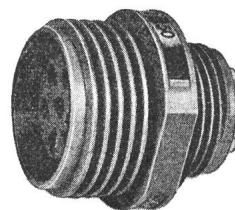
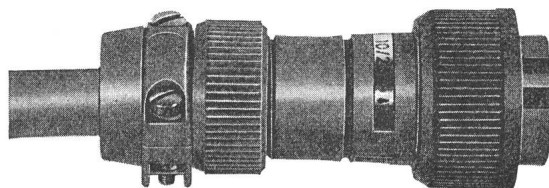
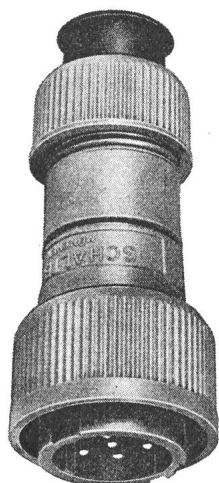

Originalgröße

- 250 V~ max. 13polig (12 P + E)
- 380 V~ max. 5polig (4 P + E)

Steckdosen mit Flansch oder PG 13,5 oder PG 21, letztere zur Direktmontage an Endschaltern, Magnetventilen u. a.

Sehr einfache Montage, Kontakte demontierbar, für Löt- oder Quetschanschluss.

Die Buchsen- und Stifteinsätze sind wahlweise im Dosen- oder Stecker-Gehäuse einsetzbar.

2 verschiedene Einbaustellungen.

Verlangen Sie bei uns die technische Liste **A10/A11**
Sie gibt Ihnen genaue Informationen.

Rufen Sie uns an, wir beraten Sie gerne

J.E.PETER AG

Chilestieg 26, 8153 Rümlang, Tel. 01 / 817 78 88



**Aussenendverschluss
Typ TE 1.150**



**Aussenendverschluss
Typ TE 1.60**

**HS-Kabel mit XLPE-Isolation
und verstärkter Abschirmung
Typ XKT 1 x 300/85 mm², Cu,
60 kV**

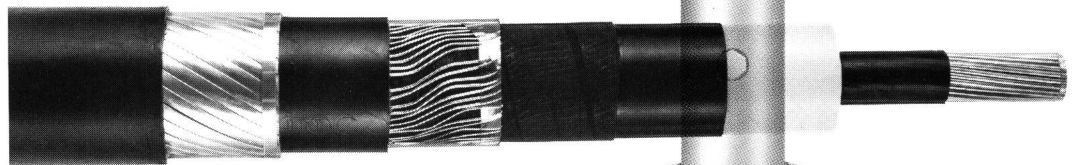

**HS-Kabel mit PE-Isolation
unter POLYMET-Mantel
Typ TKALT
1 x 630/120 mm², Cu, 150 kV**



 **CABLES CORTAILLOD SA**

BIETEN FÜR HOCHSPANNUNGSNETZE BIS 150 kV

...Polyäthylen- und vernetzte Polyäthylenkabel,
hergestellt im modernsten Dreischichten-Ver-
fahren.

Lassen Sie sich unverbindlich beraten - wir stehen
zu Ihrer Verfügung.

FUCHSFuchs-Helikopter
8834 Schindellegi SZ

Helikopter-Transporte

für Leitungsbau und -kontrolle (In- und Ausland)

Wir offerieren
Helikopterflüge
mit grösstmöglichen
Einzellasten:Telefon 01/784 42 41
Telex 75 154

HUGHES 300 C	200 kg à Fr. 8.-/min.
HUGHES 500 C	400 kg à Fr. 16.50/min.
HUGHES 500 D	500 kg à Fr. 20.-/min.

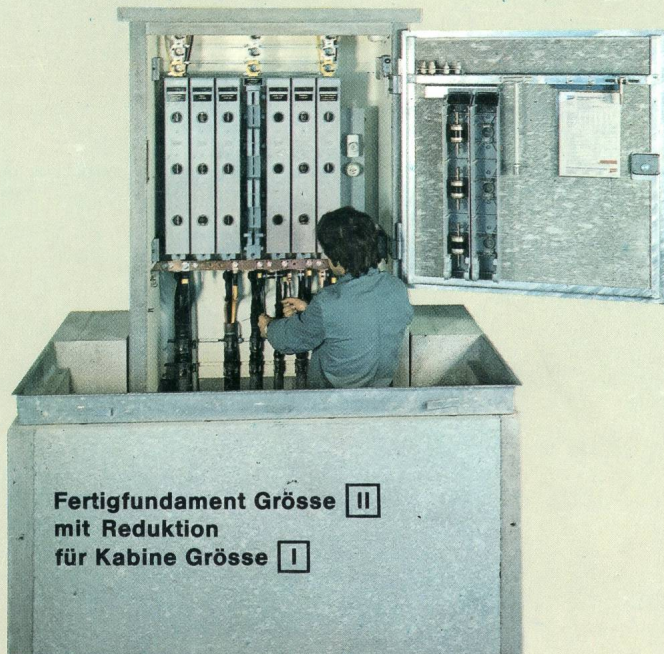

Fertigfundament Grösse II
mit Reduktion
für Kabine Grösse I

LASTTRENN-SICHERUNGEN 3POL.
für SEV- oder DIN-NORM

Einzig Konstruktion mit Funken-Abreissfeder
Messzange mit Stromwandler
und Sicherung für Punktschreiber

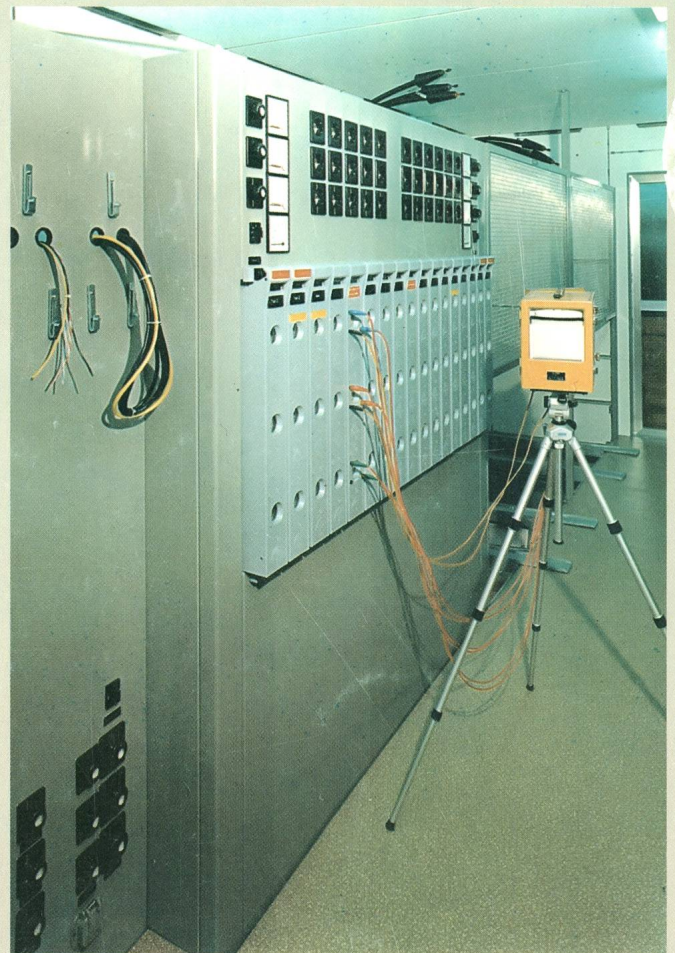

Rasch montierbar in
Schalttafel oder direkt
an Wand!

2 Gruppen parallel
schaltbar 600 A und 400 A
2 Gruppen 600 A = 1200 A



Schweizerarbeit
Schweizerqualität

Gebaut für garantierte
Dauerbelastung bis zum
1,3fachen Wert:

400 A × 1,3 = 520
600 A × 1,3 = 780
1200 A × 1,3 = 1560

Neueste Kontakt-Konstruktion mit Funkenabreiss-Feder!

Anfrage lohnt sich

Keine zusätzlichen Stützisolatoren oder Träger mehr nötig
Sammelschienen-Befestigung auf Isolierteil RST und O
Patronen SEV oder DIN gleiche Preise

FUCHS

R. Fuchs-Bamert 8834 Schindellegi
Elektrotechn. Artikel 01 784 42 41