

Zeitschrift: Bulletin des Schweizerischen Elektrotechnischen Vereins, des Verbandes Schweizerischer Elektrizitätsunternehmen = Bulletin de l'Association suisse des électriciens, de l'Association des entreprises électriques suisses

Herausgeber: Schweizerischer Elektrotechnischer Verein ; Verband Schweizerischer Elektrizitätsunternehmen

Band: 70 (1979)

Heft: 2

Werbung

Nutzungsbedingungen

Die ETH-Bibliothek ist die Anbieterin der digitalisierten Zeitschriften. Sie besitzt keine Urheberrechte an den Zeitschriften und ist nicht verantwortlich für deren Inhalte. Die Rechte liegen in der Regel bei den Herausgebern beziehungsweise den externen Rechteinhabern. [Siehe Rechtliche Hinweise.](#)

Conditions d'utilisation

L'ETH Library est le fournisseur des revues numérisées. Elle ne détient aucun droit d'auteur sur les revues et n'est pas responsable de leur contenu. En règle générale, les droits sont détenus par les éditeurs ou les détenteurs de droits externes. [Voir Informations légales.](#)

Terms of use

The ETH Library is the provider of the digitised journals. It does not own any copyrights to the journals and is not responsible for their content. The rights usually lie with the publishers or the external rights holders. [See Legal notice.](#)

Download PDF: 17.03.2025

ETH-Bibliothek Zürich, E-Periodica, <https://www.e-periodica.ch>

Die Literaturhinweise sind mit Dezimalindizes nach dem System des Institut International de Bibliographie, Bruxelles, versehen. Die hier ausgeführten Arbeiten können von den Mitgliedern des SEV aus der Bibliothek des SEV leihweise bezogen werden. Bei Bestellungen sollen Titel, Verfasser und Zeitschrift mit Band und Nummer angegeben werden.

Schweizerischer Elektrotechnischer Verein (SEV),
Seefeldstrasse 301, 8008 Zürich

Les références bibliographiques sont accompagnées d'indices de classification selon le système de l'Institut International de Bibliographie, Bruxelles. La bibliothèque de l'ASE prête les travaux mentionnées ci-dessous aux membres de l'ASE. Les personnes intéressées sont priées d'indiquer, dans les commandes, le titre, l'auteur et le nom de la revue, ainsi que le tome et le numéro.

Association Suisse des Electriciens (ASE),
Seefeldstrasse 301, 8008 Zurich

**5 Übertragung, Verteilung und Schaltung
Transmission, distribution et couplage**

- 621.316.1 : 621.317.333
A. Winkler: **Isolationsüberwachung in erdfreien Netzen.** ETZ-B 28(1977)4, S. 119...121.
- 621.316.176 : 656.816.13(494)
F. Hegi und H.-R. Theiler: **Die elektrischen Installationen.** Techn. Mitt. PTT 55(1977)6, S. 310...315.
- 621.316.3.027.3.001.4 : 621.316.842.019.1
F. Mahdjuri-Sabet: **Das Übertragungsverhalten von mäanderförmig gewebten Drahtwiderstandsbändern in Hochspannungsversuchsschaltungen.** Arch. Elektrotechn. 59(1977)2, S. 69...73.
- 621.316.311
Die abenteuerliche Elektroinstallation. ETZ-B 29(1977)4, S. 131, Nr. 5/6, S. 180, Nr. 9, S. 286.
- 621.316.311
Die abenteuerliche Elektroinstallation. Tischverteiler, hausgemacht. ETZ-B 29(1977)17, S. 581.
- 621.316.311
Die abenteuerliche Elektroinstallation. Todsichere Elektroimprovisation. ETZ-B 29(1977)18, S. 607.
- 621.316.311
Die abenteuerliche Elektroinstallation. Stegleitung: Wegleitung ins Jenseits. ETZ-B 29(1977)19, S. 642.
- 621.316.311
Turnusmässige Prüfung der Hausinstallationen – und wer soll's bezahlen? ETZ-B 29(1977)20/21, S. 673.
- 621.316.34.027.2 : 621.3.019.3
A. Günther und E. Thieme: **Sicherheit fabrikfertiger Niederspannungs-Schaltanlagen.** ETZ-B 29(1977)17, S. 575...577.
- 621.316.37
K. D. Bennemann, W. Hainmann und W. Feindt: **Die 380-kV-Schaltanlage Kusenhorst der VEW.** Elektrizitätswirtschaft. 76(1977)15, S. 497...501.
- 621.316.37 : 621.315.618
R. Brinkhoff u.a.: **Auslegung und Prüfung der metallgekapelten SF₆-isolierten 420-kV-Schaltanlage Frankfurt/Südwest.** Elektrizitätswirtschaft. 76(1977)2, S. 21...31.
- 621.316.37 : 621.315.618 : 546.226'161
R. Stelzer, A. Rappange und O. Gaupp: **SF₆-Hochspannungs-Freiluftschalter für mittleres Schaltvermögen.** Neue Technik 19(1977)7, S. 379...387.
- 621.316.53 : 621.382
O. Kielhorn und A. Seck: **Halbleiter-Hilfsschütze.** ETZ-B 29(1977)5/6, S. 162...166.
- 621.316.54
F. Schippers: **Handantriebe für Freiluft-Mittelspannungsschaltgeräte an Maststationen.** Elektrizitätswirtschaft. 76(1977)19, S. 662...673.
- 621.316.54 : 621.434.04
W. Gansert: **Elektronische Zündschaltgeräte.** Bosch Techn. Ber. 5(1977)5/6, S. 242...244.
- 621.316.54 : 621.316.1.027.2 : 621.316.923
H. Flöth: **Leistungsschalter oder Lastschalter und Sicherungen für Niederspannungsanlagen.** ETZ-B 29(1977)5/6, S. 159...161.

- 621.316.54 : 621.316.9 : 614.825
A. Winkler: **Fehlerbaum-Analyse für FI-Schutzschalter.** ETZ-B 29(1977)5/6, S. 168...170.
- 621.316.54 : 621.391.823
K. Jöhnik und A. Winkler: **FI-Schutzschalter und Phasenanschnittsteuerungen. Ergebnisse einer Untersuchung von 14 FI-Schutzschaltern.** ETZ-B 29(1977)5/6, S. 170...174.
- 621.316.54.027.2
A. Seck: **Vielfalt der Niederspannung-Schaltgeräte.** ETZ-B 29(1977)5/6, S. 157.
- 621.316.54.064.25
G. Erlandsson: **Rückzündungsfreier ölarmer Leistungsschalter in Leichtbauweise.** ASEA-Z. 22(1977)2, S. 41...42.
- 621.316.541
H. Anthes: **Steckvorrichtungen – Vielfalt und Abarten.** ETZ-B 29(1977)7, S. 577...580.
- 621.316.541 : 621.315.34
J. Heft: **Federleiste mit Flachbandkabelanschluss nach DIN 41612.** Siemens Bauteile Report -(1977)15, S. 153...156.
- 621.316.542-181.48
W. Trächslin und E. Zürcher: **Untersuchung einer Ausfallursache bei Mikroschaltern.** Landis & Gyr Mitt. 24(1977)2, S. 2...7.
- 621.316.57 : 621.316.933.8
FI-Schutzschalter und Schutzleiter. ETZ-B 29(1977)19, S. 641...642.
- 621.316.57 : 621.316.933.8
G. Biegelmeier: **Das Auslöseverhalten von Fehlerstromschutzschaltern beim Auftreten atmosphärischer Überspannungen.** ÖZE 30(1977)2, S. 47...51.
- 621.316.573
F. Börjesson: **Motorschutzschalter Typ DAG und DAMG.** ASEA-Z. 22(1977)1, S. 3...8.
- 621.316.578.1 : 697.953
H. Niklaus: **Automatische Lüftung mit dem SAIA-Ventilationsrelais.** Landis & Gyr Mitt. 24(1977)2, S. 8...9.
- 621.316.9 : 061.3
W. Robert: **CIRED 1977. Ein Bericht über die Arbeitssitzung 1: «Störungen und Netzschutz».** Elektrizitätswirtschaft. 76(1977)18, S. 611...613.
- 621.316.932
W. Pucher: **Lichtbogenwächter zum Schutz von Innenraum-Schaltanlagen.** ASEA-Z 22(1977)1, S. 9...12.
- 621.316.99
K.-H. Feist: **Erdung – Massnahme zum Schutz elektrischer Anlagen und der Umwelt.** ETZ-B 29(1977)18, S. 605...607.
- 621.316.99
K.-H. Feist: **Erdformen: Band-, Seil- und Tiefenerder.** ETZ-B 29(1977)19, S. 640...641.
- 621.316.99 : 536
K.-H. Feist: **Thermische Beanspruchung von Erdungsanlagen.** ETZ-B 29(1977)23, S. 753.
- 621.316.99 : 621.316.1
K.-H. Feist: **Erdungen in Industrie- und Kabelnetzen. Trennung von Erdpotentialen.** ETZ-B 29(1977)22, S. 711...713.

VON FACHMANN
ZU FACHMANN -
NIS-UNIVERSAL-
EINLASSKASTEN



NIS ist die Kurzbeschreibung für das «Neue Installationssystem». Kernstück des NIS-Systems ist der NIS-Universal-Einlasskasten, der nicht nur für die Montage moderner NIS-Einzelapparate sondern aller handelsüblichen Einzelapparate für Stark- und Schwachstrom (T+T-geprüft) und Kombinationen (Appa-

ratedistanz immer 60 mm) verwendbar ist. Damit brauchen Sie nur noch einen einzigen Einlasskasten: Den NIS-Universal-Einlasskasten von Feller!

Die Montage von Kombinations-Einlasskästen ist mit dem NIS-Universal-Einlasskasten kein Problem:

Weitere Vorteile

- Vereinfachte Lagerhaltung
- Grosser Innenraum, viel Platz
- Maximale lichte Tiefe 48 mm, Einlasstiefe 52 mm
- T+T-geprüft
- Auch für Ortsbeton (zum Aufhängen) geeignet

Für die Montage von:

- Einzelapparaten mit NIS-Befestigung
- Einzelapparaten Grösse I mit Schraubbefestigung
- Kombinationen mit Schraubbefestigung
- T+T-Apparaten

Mit dem NIS-Universal-Einlasskasten, diesem «Fünfer und's Weggli», der geprüft und zugelassen ist, gibt es kein «Über die Klinge springen» mehr. «Komme was wolle»!

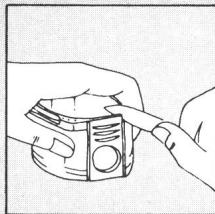

- Untere Trennwand mit dem Messer den dünnwandigen Schneidstellen entlang senkrecht durchschneiden.

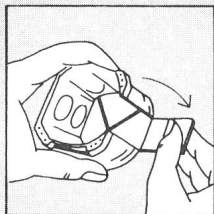

- Ausgeschnittener Trennwandteil bis zum Bruch nach aussen biegen.

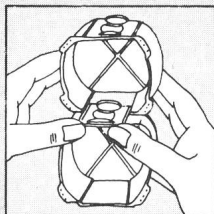

- Den ausgeschnittenen NIS-Kasten von hinten auf einen weiteren Kasten aufschieben. So lassen sich beliebige Kombinationen zusammenbauen.

Feller AG
CH-8810 Horgen
Telefon 01 725 65 65

Feller

Elektrotechnik
Informatik

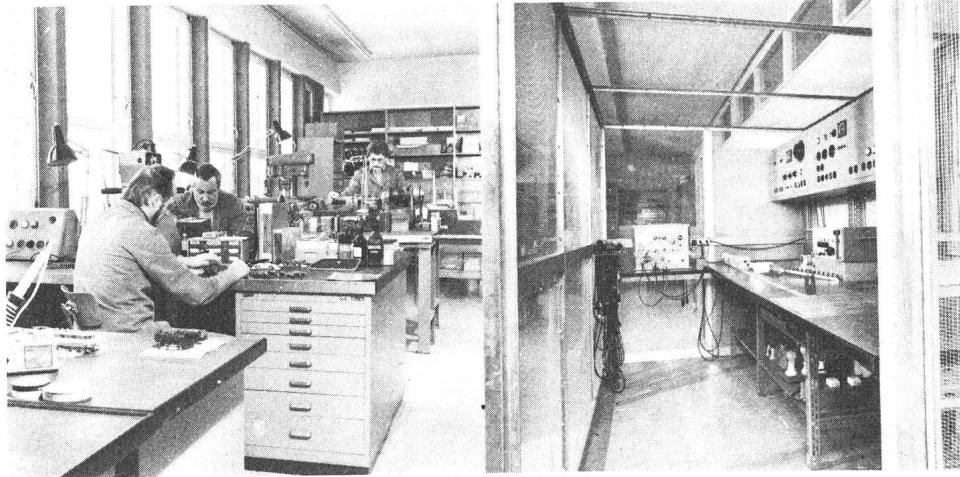

Störschutzmassnahmen und Entstörungsvorschläge für elektrische Haushaltapparate, industrielle Geräte, Steueranlagen usw.

Fabrikanten, Installateure und Importeure von
elektrischen Apparaten, Anlagen, Steuerungen usw.
beraten wir fachmännisch
dank langjähriger Erfahrung.



PRO RADIO-TELEVISION
Entstörungszentrum
Grünaustrasse 15, 3084 Wabern
Telefon 031 542244

AGRO hilft Ihnen mit durchdachten und ausgereiften Bauteilen

Duplo - die Universal-Verschraubung für mehrere Kabeldurchgänge

- platzsparend
- 2-4 Kabeldurchgänge
- einfache Montage
- ein Loch für die Befestigung
- staub- und wasserdicht
- Dichtungseinsätze oel- und laugenbeständig
- Dichtung bis 100 °C wärmebeständig
- gasdicht bis 15 bar

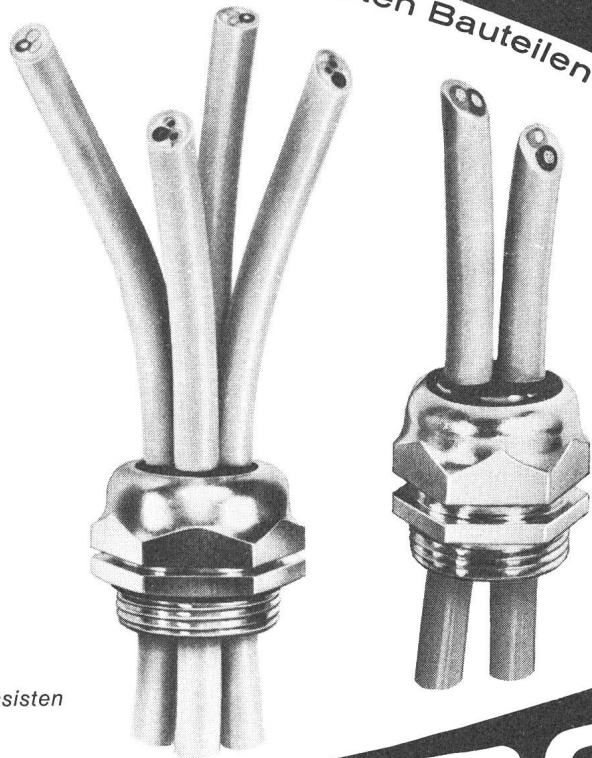

Verkauf auch durch VLE-Grossisten

Wir lösen Ihre Anschlussprobleme
Tel. 064 47 21 61/62 Hunzenschwil

AGRO

Die Zukunft

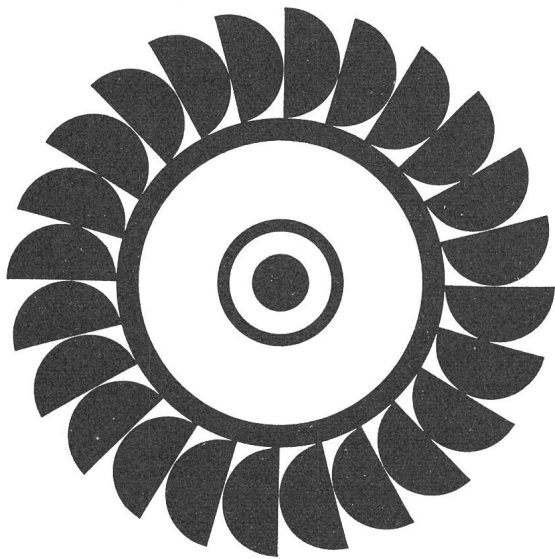

Pelton-Turbinenrad

*gehört den Wasserkraftwerken
und den Kernkraftwerken.*

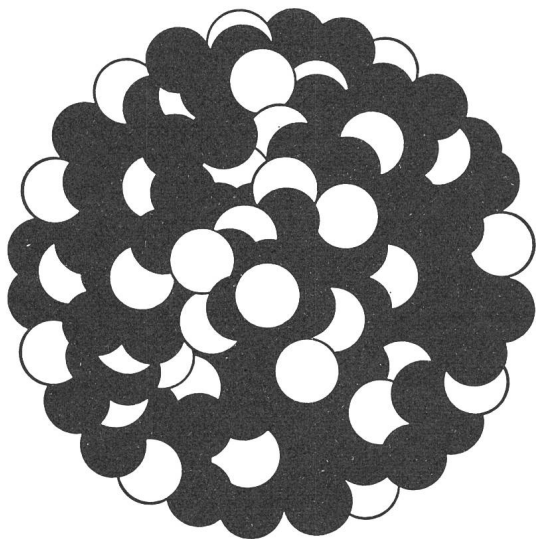

Uran-Atomkern

*Durch unsere Beteiligung
an beiden Produktionsarten
können wir Sie auch in Zukunft
genügend, sicher und preiswert
mit Strom versorgen.*

**Strom für alle –
CKW**

Centralschweizerische Kraftwerke Luzern

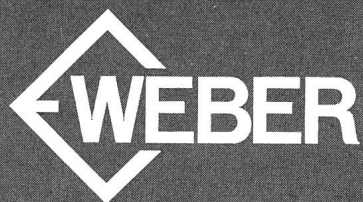

SICHER SEIT 60 JAHREN

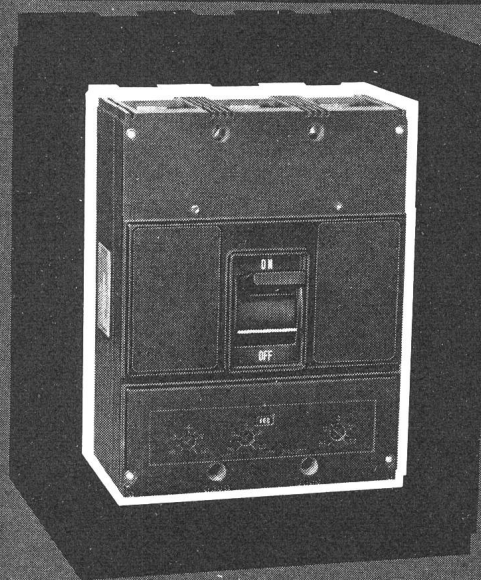

LEISTUNGSSCHALTER WEBER-TERASAKI 15A–3200A

Sicherungslose Anlagen mit den neuen Weber-Terasaki Leistungsschaltern der T-Reihe: Kompaktschalter in Kunststoffgehäuse.

- 4 Typenreihen für allgemeine und Selektivitäts-Anwendungen, für hohes und höchstes Abschaltvermögen bis 150 kA
 - Anschlüsse von vorn oder von hinten mit Bolzen
 - feste, steckbare und ausziehbare Ausführung
 - Überstromauslöser fest oder einstellbar
- Vielfältiges Zubehör und Ausbausystem: Arbeitsstromauslöser, Unterspannungsauslöser, Hilfskontakte, Alarmkontakte, Motorantrieb, Hebel- oder Drehgriff mit Türkupplung, mechanische Verriegelung, Abschliessvorrichtung.

Nehmen Sie unsern kostenlosen Beratungsdienst in Anspruch, bevor Sie sicherungslose Anlagen planen oder erstellen.

Weber AG, 6020 Emmenbrücke
Fabrik elektrotechnischer Artikel und Apparate
Telefon 041-505544

6932

Vario 6

elektronisches Steuergerät
für Fluoreszenzlampen

**entscheidet
über Funktionssicherheit und
Betriebskosten**

Hell und dunkel genügen heute nicht mehr. Die Anforderungen sind differenzierter geworden: Optimale Helligkeit ist Licht nach Mass. Vario 6 bringt für jedes Beleuchtungsproblem die individuelle Lösung – ob in Projektionsräumen, in Konferenzsälen, in Schulzimmern, in Spitälern oder bei Optikern. Mit Vario 6 lässt sich die gewünschte Helligkeit stufenlos zwischen 100 % und 10 % einstellen. Durch Fingerdruck auf den Regulier-Drehknopf kann das Licht in jeder Position ein- und ausgeschaltet werden. Speziell für Fluoreszenzlampen gebaut, lässt sich das Gerät auch fernsteuern. Mit Vario 6 können Sie Fluoreszenzlampen à 20, 40 oder 65 Watt regulieren. Obere Leistungsgrenze: 1300 VA.

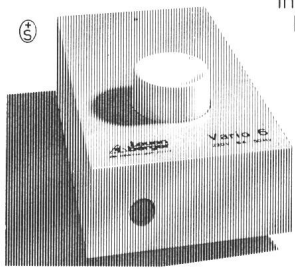

H. Leuenberger AG
Fabrik elektrischer Apparate
Lampen-Generalvertretung Radium
CH-8154 Oberglatt
Telefon 01/850 13 33
Telex 53352



Leuenberger

7812/5

Verbands- und Vereinsreisen:

**Mit Kuoni wird eine
Verbands- und Vereinsreise nicht teurer.
Aber organisierter.**

Rufen Sie uns an, damit wir Sie überzeugen können. —
Auskunft und Anmeldung in Ihrer Kuoni-Filiale oder bei
Kuoni AG, Verbands- und Vereinsreisen, 8037 Zürich,
Tel. 01-44 12 61.



Ihr Ferienverbesserer

Verlangen Sie speziell
KUONI-Reisen in jedem
Reisebüro.

Komme was wolle

Wir finden, da sich der NIS-Universal-Einlasskasten auch für alle anderen Stark- und Schwachstromapparate und obendrein noch für Kombinationen eignet, darf man ruhig von «Komme was wolle» sprechen.

Feller AG
CH-8810 Horgen
Telefon 01 725 65 65

Feller

Elektrotechnik
Informatik



660.C.77.7

Steckverbindung M1+M3

aus glasfaserverstärktem Polyamid
elegant, leicht, handlich, schlagfest

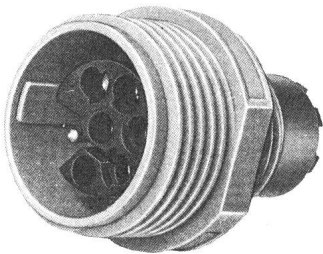
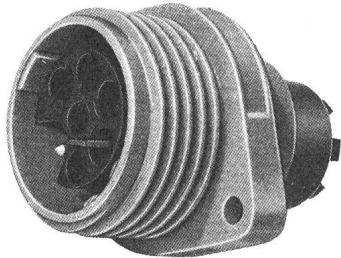
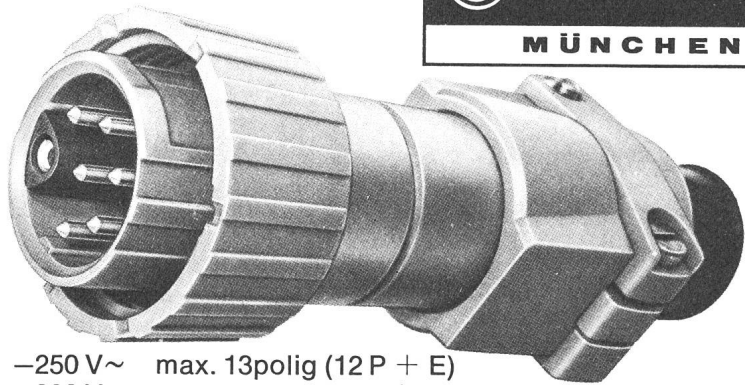

–250 V~ max. 13polig (12 P + E)
–380 V~ max. 7polig (6 P + E)

Steckdosen mit Flansch oder PG 13,5 oder PG 21, letztere zur Direktmontage an Endschaltern, Magnetventilen u. a. Sehr einfache Montage, Kontakte demontierbar, für Löt- oder Quetschanschluss.

Die Buchsen- und Stifteinsätze sind wahlweise im Dosen- oder Steckergehäuse einsetzbar.

2 verschiedene Einbaustellungen.

Verlangen Sie bei uns die technische Liste **A 10/A 11**
Sie gibt Ihnen genaue Informationen.

Rufen Sie uns an, wir beraten Sie gerne

J. E. PETER AG

Rötelstrasse 69 8037 Zürich Tel. 01 / 60 19 29
Postadresse: Postfach, 8042 Zürich



Nordostschweizerische Kraftwerke AG Baden

Wir sind eine Gemeinschaftsunternehmung der nordostschweizerischen Kantone Zürich, Aargau, Thurgau, Schaffhausen, St. Gallen, Appenzell Innerrhoden, Appenzell Ausserrhoden, Glarus und Zug. Sämtliche Aktien befinden sich in der Hand der neun NOK-Kantone oder ihrer kantonalen Elektrizitätswerke.

Im Versorgungsgebiet unserer Unternehmung wird seit mehreren Jahren die Hälfte der an die Konsumenten gelieferten elektrischen Energie durch die Kernkraftwerke Beznau I und II erzeugt.

Unser Energieumsatz betrug im Geschäftsjahr 1977/78
11,6 Milliarden Kilowattstunden.

Die superschmalen Combi-Elektrospeicher sind da!



Der Störi-Combi-Speicher gibt der Elektroheizung ein neues Gesicht.

- Gerätetiefe nur 13,5 cm, nicht mehr als ein Zentralheizungsradior
- keine Montageprobleme, Wand- oder Sockelmontage
- verkleinerte Anschlusswerte 25% weniger als bei dynamischen Speichern
- moderne, unauffällige Form, ausgereiftes Schweizerfabrikat

Störi — das komplette Elektroheizungs-Apparateprogramm:

- dynamische Einzelspeicher
- Combi-Einzelspeicher
- Zentral-Blockspeicher
 - Bodenheizungen
 - Direktheizungen
- Wärmepumpenheizungen

störi

AIW

Störi & Co. AG, Fabrik elektrischer Apparate
8820 Wädenswil, Telefon 01-780 77 33

VON FACHMANN
ZU FACHMANN —
NIS-UNIVERSAL-
EINLASSKASTEN

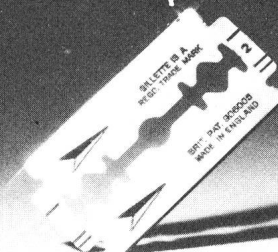

Über die Klinge springen

Wir finden, wenn ein Universal-Einlasskasten zum Zusammenstecken auf immer 60 mm konzipiert ist und somit mühelos Zwei- und Mehrfach-Kombinationen aufnehmen kann, muss er in keinem Fall mehr «über die Klinge springen».

Feller AG
CH-8810 Horgen
Telefon 01 725 65 65

Feller

Elektrotechnik
Informatik

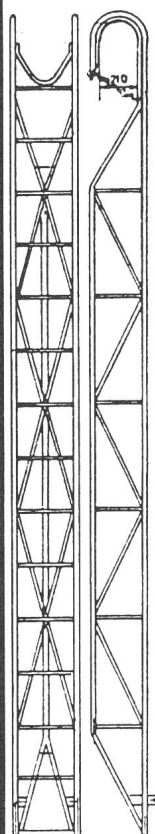

CANTAMESSA

Echelles à suspendre et plate-forme entièrement en aluminium, construction solide, résistant aux intempéries, avec crochets de suspension

Hänge- und Podestleitern ganz aus Aluminium, stabile Konstruktion, wetterunempfindlich, mit Aufhängehaken

**NOUVEAU !
NEU !**

Echelle pour mâts en béton, entièrement en aluminium, légère, maniable, robuste, superposable à volonté approuvée par la CNA

Betonmastenleiter ganz aus Aluminium leicht, handlich und robust, beliebig aufeinandersteckbar anerkannt durch SUVA



Ch. de Montelly 46
OUTILLAGE
WERKZEUGE
1000 Lausanne 20

Augnard

(021) 257121
LAUSANNE
Télex: 25926

FERRANTI / digicon

DIGITAL-MAXIMUM-DEMAND-MONITOR

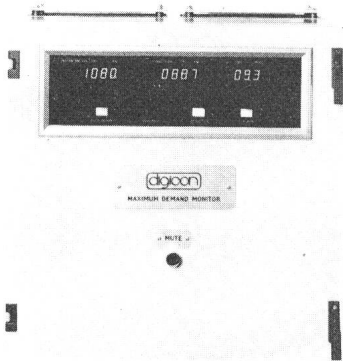

MESS- UND ÜBERWACHUNGSSYSTEM ZUR REDUKTION DES SPITZENVERBRAUCHS AN ELEKTRISCHER ENERGIE UND SENKUNG DER ENERGIEKOSTEN

Ausbaufähig für die Zu- und Abschaltung von mehreren Verbrauchern mit wählbarer Priorität unter Berücksichtigung der tolerierten Spitzenenergie.



ULRICH MATTER AG. 5610 WOHLLEN

Elektr. Mess- und Regeltechnik
Telefon (057) 614 54 / 6 28 34

Die klare Form

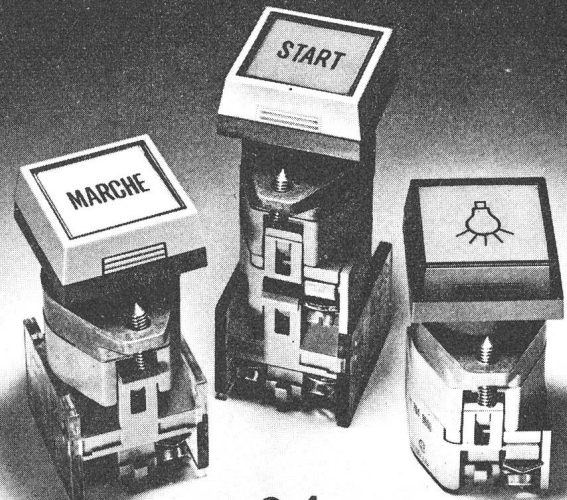

Baureihe **04** jetzt auch quadratisch!

Bewährte Technik und Qualität. Schaltleistungen bis 10 A/500 V.
Noch grosszügigere Textfläche.

Elektro-Apparatebau Olten AG

Befehls- und Meldegeräte
Transformatoren, Stromrichter
Steuerungen

Tannwaldstrasse 88, CH-4600 Olten, Telefon 062/21 19 61

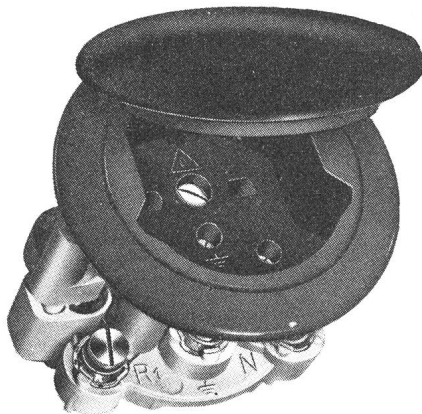

Gummistecker und unzerbrechliches Plastikmaterial
Raccords en caoutchouc et matières plastiques incassables

Demandez notre catalogue

Fabricant
F. BAILLOD S.A.
1, Place du Tricentenaire
La Chaux-de-Fonds
Tél. 039 / 26 72 74

Suche Stelle im Raume Ostschweiz, Graubünden, Tessin als

Aussendienst-Mitarbeiter

Installationsmaterial oder Elektroapparate

Materialkenntnisse und Kontaktfreude mit Kunden wird gewährleistet.

Offerten bitte an

Elektro-Zellweger + Co.
St. Gallen Telefon 071 / 24 69 66 (Junior)

7

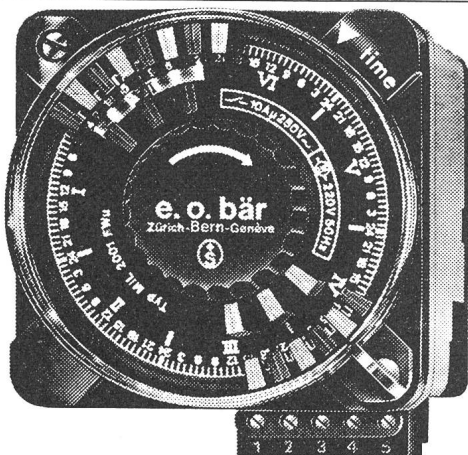

e.o.bär

3000 Bern 13

Postfach 11
Wasserwerkstrasse 2
Telefon 031 / 22 76 11

8000 Zürich

Ankerstrasse 27
Telefon 01 / 242 85 13

1200 Genève

16, rue Ed.-Rod
Tél. 022 / 44 74 67

Schaltuhren und Stundenzähler

(Verlangen Sie Katalog und Preisliste)

Der Energieumsatz der BKW betrug im Jahr 1978 7,4 Milliarden Kilowattstunden.

Fast 2,5 Milliarden davon stammten aus dem Kernkraftwerk Mühleberg, das sind über 33 Prozent.

Der Anteil der Kernkraftwerke an der schweizerischen Elektrizitätsproduktion beträgt rund ein Fünftel. Für die Sicherstellung unserer Energieversorgung sind Kernkraftwerke schon heute unentbehrlich.

Bernische Kraftwerke AG

Gemeinde Oftringen

Für unsere Elektrizitäts- und Wasserversorgung suchen wir einen

Tiefbauzeichner

für folgende **Arbeitsbereiche:**

- Einmessen und Nachtragen von Werkleitungen
- Projektieren, Devisieren
- Bauleitungen, Ausmasse, Abrechnungen
- Gesuche und Verhandlungen mit Amtsstellen

Geboten wird:

- Besoldung nach Reglement
- Interessante, vielseitige Arbeiten
- Angenehmes Arbeitsklima in kleinem Team

Für diese verantwortungsvolle Stelle erhalten Bewerber mit praktischer Erfahrung im Leitungsbau der Energieversorgung den Vorzug. 198

Die Anmeldung mit den üblichen Unterlagen und Gehaltsanspruch sind bis am **15. Februar 1979** an den Betriebsleiter der **Gemeindebetriebe, 4665 Oftringen**, zu richten. Der Stellenantritt erfolgt nach Vereinbarung.

Gemeindebetriebe Oftringen



Fünfer und's Weggli

Wir finden, dass man den NIS-Universal-Einlasskasten bei so vielen Vorteilen und seinem günstigen Preis tatsächlich den «Fünfer und's Weggli» nennen darf.

Feller AG
CH-8810 Horgen
Telefon 01 725 65 65

Feller

Elektrotechnik
Informatik

PRADER

Wir suchen für unsere im Untertagbau tätige Unternehmung als Nachfolger des vor der Pensionierung stehenden Stelleninhabers

Elektroingenieur HTL

mit abgeschlossenem Studium und mit Interesse an einer abwechslungsreichen Tätigkeit in einer Bauunternehmung.

Erwünscht sind mehrere Jahre Praxis.

Der Tätigkeitsbereich umfasst:

- Entwurf, Ausführung und Überwachung der Elektroinstallationen unserer Grossbaustellen
- Leitung des Werkhofes
- Mitarbeit in der Inventarverwaltung

Wir bieten interessante Arbeit in einem mittleren Betrieb, den Leistungen entsprechender Lohn und die üblichen Sozialleistungen.

Gerne erwarten wir Ihre schriftliche Bewerbung oder Ihren Telefonanruf.

PRADER AG, Ingenieure und Bauunternehmung
Waisenhausstrasse 2, **8001 Zürich**
Telefon 01 / 211 26 32

Stadt Winterthur



Städtische Werke

Unser **Eichmeister für Elektrozähler** wird in nächster Zeit pensioniert.

Als Nachfolger suchen wir einen

FEAM, Elektromechaniker, Eicher

der Interesse an einer entwicklungsfähigen Position hat.

Wir bieten sorgfältige Aus- und Weiterbildung bei vollem Lohn, kameradschaftliches Arbeitsklima, geordnete Kompetenzen, Dauerstelle.

Wir erwarten die Fähigkeit und den Willen, sich in ein interessantes Arbeitsgebiet einzuarbeiten, eine Gruppe von sechs Mitarbeitern zu führen, Sorgfalt und Pflichtbewusstsein.

Ihre schriftliche Offerte beantworten wir gerne. Für telefonische Auskünfte stehen Ihnen die Herren Steiger und Wehrli (052 / 23 51 31) zur Verfügung.

Städtische Werke Winterthur,
Untere Vogelsangstrasse 11, 8400 Winterthur

2

Elektrizitätswerk Kreuzlingen

Zur Führung unseres Monteurpersonals suchen wir gut ausgewiesenen

Chefmonteur

Tätigkeit:

- Führen von Mitarbeitern
- Arbeitsplanung für Bau und Unterhalt von Kabel- und Verteilanlagen, Transformatorenstationen, Strassenbeleuchtungen
- Baustellenüberwachung
- Administrative Arbeiten

Anforderungen:

- Abgeschlossene Meisterprüfung als eidg. dipl. Elektroinstallateur
- Erfahrungen im Bau von Hoch- und Niederspannungskabelanlagen
- Führungspraxis und Organisationstalent

Wir bieten:

- Gründliche Einarbeitung
- Verantwortungsvolle und abwechslungsreiche Tätigkeit in kleinem Team
- Besoldung und Pension gemäss Reglement der Stadt Kreuzlingen

Eintritt:

- Nach Vereinbarung

Auskunft:

- Telefon 072 / 71 21 11 / intern 82 (Bürozeit)
- Telefon 072 / 72 42 92 (ausserhalb Bürozeit)

Interessenten senden ihre Bewerbung mit den üblichen Unterlagen bis 23. Februar 1979 an das

Stadtmannamt Kreuzlingen, Stadthaus, 8280 Kreuzlingen

1

*Fachlehrer an die
IBZ-Fachschulen in
Zürich und Bern
für Vorbereitung
auf die eidg.
Meisterprüfungen
gesucht.*

*Unterrichtsgebiete:
HI-Vorschriften,
Telefonie und
Telefonieprojekte,
Schwachstromanlagen.*

*Die Entschädigung
ist lohnend, die
Tätigkeit interessant.
Bitte setzen Sie sich
mit unserem Hrn. Seiler
in Verbindung.*

Institut für Berufsbildung

Zentralsekretariat, 5200 Windisch
Telefon 056 41 46 47

192

Für unser Forschungs- und Entwicklungsteam suchen wir einen Projektbearbeiter des Studienbüros. Als

dipl. Elektro-Ingenieur ETH

mit Praxis auf dem Gebiete der Nachrichten- oder Energietechnik (Entwicklung, Versuche) sowie Erfahrung im Programmieren mit Fortran erwarten Sie folgende Aufgaben:

- Technische Berechnungen von Kabelanlageprojekten
- Entwicklung technischer Computer-Programme
- Erarbeiten von mathematischen Grundlagen für neue Kabel-Konstruktionen
- Verfassen von technischen Publikationen über F + E-Arbeiten

Für diese Tätigkeiten sind Kenntnisse der Sprachen Englisch und Französisch von Vorteil. Unser Personalchef Hans Hurter gibt Ihnen gerne detaillierte Auskunft. Wir freuen uns, Sie bald persönlich kennenzulernen.



Kabelwerke Brugg AG
5200 Brugg
Telefon 056 41 11 51



Einem jüngeren

Elektroingenieur HTL

bieten wir in unserem Rechenzentrum eine gezielte **Weiterbildung zum Hardware/Software-Ingenieur**

Wir arbeiten mit modernstem Computersystem UNIVAC 1100/81 und Peripheriegeräten verschiedener Hersteller. Wir setzen ein modernes Datenbanksystem sowie zeitgemässe Software für Transaction-Processing mit zugehörigen Utilities ein.

Nach der Einführungsphase setzen wir Sie selbständig für folgende Aufgaben ein:

- Betreuung bestehender und Realisierung neuer Anwendungen auf dem Gebiet der Datenkommunikation (inkl. Unterhalt der entsprechenden Software)
- Planung des Terminalkonzeptes
- Unterstützung bei der Wartung von Kommunikationseinrichtungen
- Lösung diverser elektronischer Probleme innerhalb unserer Firma in Zusammenhang mit EDV-Anwendungen.

Diese vielseitige Aufgabe verlangt Bereitschaft zu besonderem Einsatz, Ausdauer und Freude an positiver Zusammenarbeit mit den verschiedenen Stellen. Dürfen wir Ihren Anruf erwarten? Herr Schlumpf steht Ihnen für zusätzliche Informationen gerne zur Verfügung.

Maschinenfabrik Rieter A.G., 8406 Winterthur
Telefon 052 / 86 21 21, intern 2811
ausserhalb der Geschäftszeit: 052 / 28 11 11

5

EW-ANLAGENBAU

Zur Verstärkung des technischen Stabes unserer EW-Anlagenabteilung suchen wir einen qualifizierten

Elektrozeichner-Konstrukteur

Dem Abteilungsleiter direkt unterstellt, wird unser neuer Mitarbeiter vor allem folgende Aufgabenbereiche selbständig bearbeiten:

- Konstruktion und Zeichnen von Stationen sowie allgemeine Konstruktions- und Zeichnerarbeiten für den Netzbau;
- Mitwirken beim Aufbau unseres modernen Systems zur technisch-wirtschaftlichen Berechnung des NS-Netzes;
- Leitungseinmessungen auf den Baustellen.

Verfügen Sie über eine Ausbildung als Elektrozeichner A und, wenn möglich, über Erfahrung im Stationenbau? Arbeiten Sie gerne in einem kleinen Team? Sind Sie gewohnt, die gestellten Aufgaben mit Initiative und Einsatzfreude anzupacken?

Wenn Sie diese Fragen mit Ja beantworten können, sind Sie der geeignete Bewerber für diese interessante und abwechslungsreiche Stelle. Bitte richten Sie Ihre schriftliche Bewerbung mit den üblichen Unterlagen an

WASSERWERKE ZUG

Wasser – Gas – Elektrizität – Kabelfernsehen
Poststrasse 6, 6301 Zug

4

MOTOR COLUMBUS

Wir sind eine bedeutende schweizerische Holdinggesellschaft mit Interessen auf den Gebieten Energieversorgung, Engineering, Immobilien, Industrie und Finanzwesen.

Für unsere Stabsstelle «Energiewirtschaft» suchen wir einen etwa 35- bis 45jährigen

Energiestatistiker

Das Aufgabengebiet umfasst sämtliche Tätigkeiten auf dem Gebiet der energiewirtschaftlichen Datengewinnung und -auswertung.

Anforderungen:

- Praktische Erfahrung auf dem Gebiet der Elektrizitätsversorgung und Energiewirtschaft
- Technische, evtl. kaufmännisch-technische Grundausbildung
- Gute Französischkenntnisse, Kenntnisse in Englisch und Italienisch sind von Vorteil
- Initiative und Befähigung, aufgrund der Analysen Entscheidungsunterlagen zu erstellen

Bei Eignung können wir Ihnen eine interessante Lebensaufgabe mit fortschrittlichen Anstellungsbedingungen bieten. Wenn Sie sich von dieser Tätigkeit angesprochen fühlen, erwarten wir gerne Ihre Bewerbung mit den üblichen Unterlagen unter Kennziffer H-12.39.

Motor Columbus AG

Personalbüro, Parkstrasse 27

5401 Baden

Telefon 056 / 20 11 21

6



Schweizerischer Elektrotechnischer Verein

Materialprüfanstalt und Eichstätte

Wir suchen für die Durchführung von Prüfungen auf dem Sachgebiet Isoliermaterialien und Explosionsschutz einen jüngeren

Elektroingenieur- Techniker HTL

zu baldmöglichstem Eintritt.

Aufgaben:

Selbständige Vorbereitung, Durchführung und Auswertung von Sicherheits- und Werkstoffprüfungen an elektrischen Apparaten für den Einsatz in explosionsgefährdeten Räumen. Kundenberatung.

Anforderungen:

Elektroingenieur mit HTL-Abschluss. Gute Kenntnisse in Stark- und Schwachstromtechnik. Einige Jahre Praxis im Apparatebau und in der Messtechnik, Verhandlungsgeschick, Beherrschung einer Fremdsprache (Französisch oder Englisch), Initiative und Selbständigkeit.

Angebot:

Interessante Arbeit in kleinem Team, zeitgemässe Salarierung, gut ausgebaute Sozialeinrichtungen.

Arbeitsort:

Zürich-Tiefenbrunnen.

Schriftliche Bewerbungen mit den üblichen Unterlagen sind zu richten an:

Schweizerischer Elektrotechnischer Verein

zu Händen A. Christen,
Oberingenieur der Materialprüfanstalt
und Eichstätte,

Postfach, 8034 Zürich

Telefon 01 / 53 20 20, intern 300 oder 310.



Wir sind ein mittlerer Betrieb der **Leichtmetallbranche** mit vielseitigen Fabrikations-einrichtungen.

Für den altershalber zurücktretenden Stelleninhaber suchen wir als

Chef unserer Elektroabteilung

einen

Elektroingenieur HTL

zur Betreuung unserer umfangreichen elektrischen Anlagen.

Es handelt sich um eine interessante, anspruchsvolle sowie selbständige Position, die praktische Erfahrung auf einem möglichst breiten Gebiet voraussetzt. Der Bau und Unterhalt der Transformatorenstationen, der Verteil- und Schaltanlagen, der Werkanlagen, der thermischen und elektronischen Regeleinrichtungen bilden das vorwiegende Arbeitsgebiet.

Zur Bewältigung dieser Aufgaben unterstehen ihm 30 Mitarbeiter. Eine gründliche Einführung an der Seite des jetzigen Abteilungschefs wird gewährleistet.

Interessenten, vorzugsweise im Alter zwischen 30 und 40 Jahren, richten ihre Offerten nebst Handschriftprobe mit den üblichen Unterlagen sowie mit Angabe des Saläranspruchs an das

Sekretariat der

Aluminium AG Menziken
5737 Menziken AG

250°C

Kurzschluss-
temperatur

130°C

Notbetrieb

90°C

Dauer-
betrieb

XLPE

Niederspannungskabel mit vernetzter
Polyäthylenisolation

Câbles de réseau basse tension
à isolation polyéthylène réticulé



Studer
Draht- und Kabelwerk AG
4658 Däniken SO

Tel. 062 65 14 44 Telex 68963

Hasler Nachrichtentechnik

Dank der EHZ 8/30 haben immer mehr Telefonistinnen in der Schweiz wieder mehr Zeit, freundlich zu sein

Vor allem in kleinen und mittleren Unternehmen mit intensivem Telefonverkehr ist die Telefonistin oft überlastet. Deshalb hat Hasler die EHZ 8/30 gebaut. Dank dieser voll-elektronischen Haustelesonzentrale können nun auch Unternehmen mit 10 bis 30 internen und 2 bis 8 externen Anschlüssen die heutigen Möglichkeiten des Telefons voll ausschöpfen. Und die Telefonistin hat wieder Zeit für ein freundliches Wort.



Mit einem Telefon, das an die EHZ 8/30 angeschlossen ist, kann man mehr als nur telefonieren. Zum Beispiel Anrufe automatisch zur Sekretärin umleiten lassen. Zeit sparen, indem man oft benötigte Telefonnummern in kurze Kennziffern verwandelt. Geld sparen, indem man die selbständige Wahl der Amtsgespräche in 4 Kategorien einteilt: unbeschränkt, nur nationale Verbindungen, nur Ortsgespräche oder Amtsgespräche nur via Telefonistin – je nach Tätigkeit und Kompetenzen der internen Teilnehmer. Man kann eine Personensuchanlage mit Vorwahl und/oder Nachwahl anschliessen. Konferenzgespräche selber aufbauen. Und die EHZ 8/30 sogar mit einer andern Firma gemeinsam benützen. Telefonapparate mit Wählscheibe oder mit Wähltastatur anschliessen. Und so weiter. Die elektronische Haustelesonzentrale EHZ 8/30 von Hasler ist kleiner als ein mittlerer Aktenschrank und ebenso geräuschlos. Deshalb braucht sie keinen eigenen Raum. Sie kann in jedem Büro installiert werden. Schnell und ohne grosse Kosten.

Wenn Sie noch mehr wissen möchten, senden Sie uns den Coupon. Oder fragen Sie bei Ihrer Kreisteledirektion nach der EHZ 8/30 von Hasler (Tel. 13 bzw. 113).



Hasler AG, Abt. Information
Belpstrasse 23, 3000 Bern 14
Telefon 031 6521 11
Telex 32413 hawe ch

Bitte senden Sie uns den
Prospekt über die erste
vollelektronische Haus-
telesonzentrale für klei-
nere und mittlere Unter-
nehmen.

Firma _____
zHd. von _____ Tel. _____
Adresse _____
PLZ/Ort _____

Hasler