

Zeitschrift: Bulletin des Schweizerischen Elektrotechnischen Vereins, des Verbandes Schweizerischer Elektrizitätsunternehmen = Bulletin de l'Association suisse des électriciens, de l'Association des entreprises électriques suisses

Herausgeber: Schweizerischer Elektrotechnischer Verein ; Verband Schweizerischer Elektrizitätsunternehmen

Band: 70 (1979)

Heft: 5

Werbung

Nutzungsbedingungen

Die ETH-Bibliothek ist die Anbieterin der digitalisierten Zeitschriften. Sie besitzt keine Urheberrechte an den Zeitschriften und ist nicht verantwortlich für deren Inhalte. Die Rechte liegen in der Regel bei den Herausgebern beziehungsweise den externen Rechteinhabern. [Siehe Rechtliche Hinweise.](#)

Conditions d'utilisation

L'ETH Library est le fournisseur des revues numérisées. Elle ne détient aucun droit d'auteur sur les revues et n'est pas responsable de leur contenu. En règle générale, les droits sont détenus par les éditeurs ou les détenteurs de droits externes. [Voir Informations légales.](#)

Terms of use

The ETH Library is the provider of the digitised journals. It does not own any copyrights to the journals and is not responsible for their content. The rights usually lie with the publishers or the external rights holders. [See Legal notice.](#)

Download PDF: 16.02.2025

ETH-Bibliothek Zürich, E-Periodica, <https://www.e-periodica.ch>

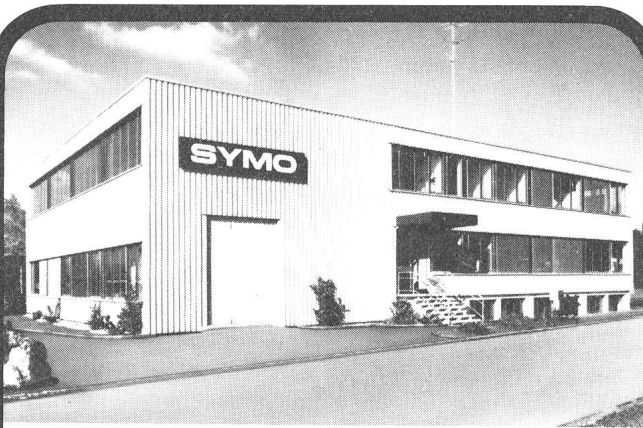

Wir projektieren und bauen für Sie

Mosaik-Schalttafeln
Steuer- und Überwachungspulte
Alarm- und Meldesysteme
Rangier-Verteiler
Symo-Strips (Löt-Steck-Wrap)

10 Jahre Nachliefer- Garantie

Symbol-Mosaik (sprich Sy-mo) ...

**ein rein schweizerisches
Unternehmen**

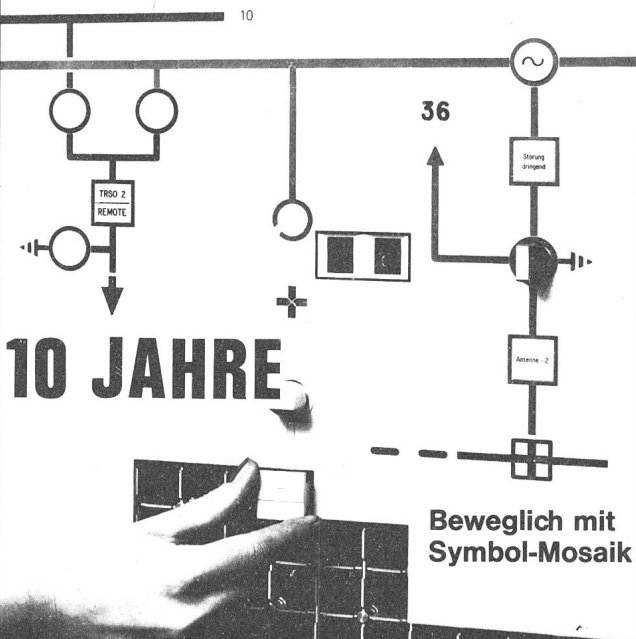

10 JAHRE

Beweglich mit
Symbol-Mosaik

SYMO-ELECTRONIC AG
CH-6330 CHAM Langackerstr. 5 Tel. 042 362344 Telex 78 993

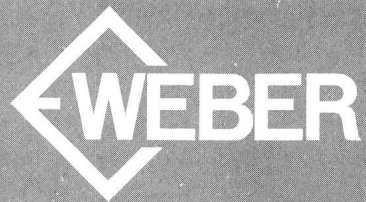

SICHER SEIT 60 JAHREN

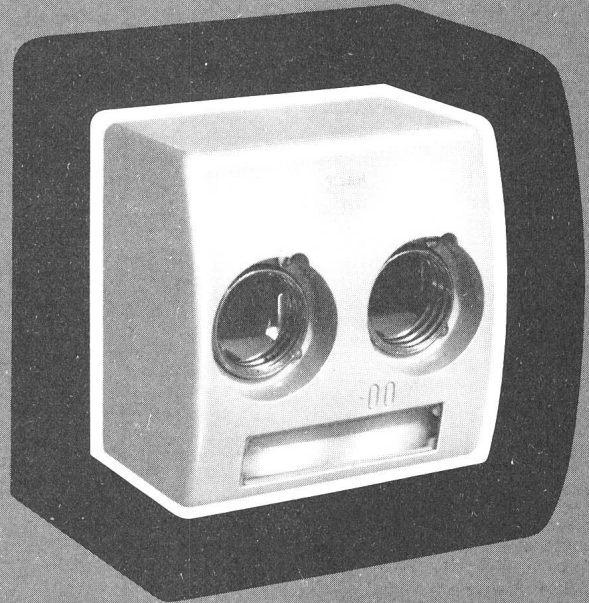

AUFBAU- SICHERUNGSELEMENTE 15A-100A

Weber AB-Sicherungselemente werden in Neuinstallationen und bei Änderungen oder Erweiterungen eingesetzt.

- ansprechende Form
- weisse oder hellgraue Abdeckhauben
- mit oder ohne Nulleitertrenner
- praktische Anschlussklemmen
- einpolige Elemente eingangsseitig verschiebbar
- Ausführungen mit Erdklemme für Installationen nach Schema 1
- schlagfeste Ausführung (25A-100A)
- Plombierhauben nachträglich montierbar
- verschiedene Montagemöglichkeiten
- Bohrschablonen

Lieferbar ab Lager, auch über Ihren Grossisten.

Weber AG, 6020 Emmenbrücke
Fabrik elektrotechnischer Artikel und Apparate
Telefon 041-50 5544

Vertikalgreiftrenner
Typ TFG...

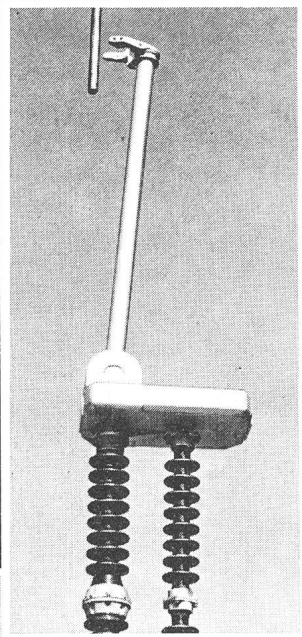

Horizontalgreiftrenner
Typ TFN...

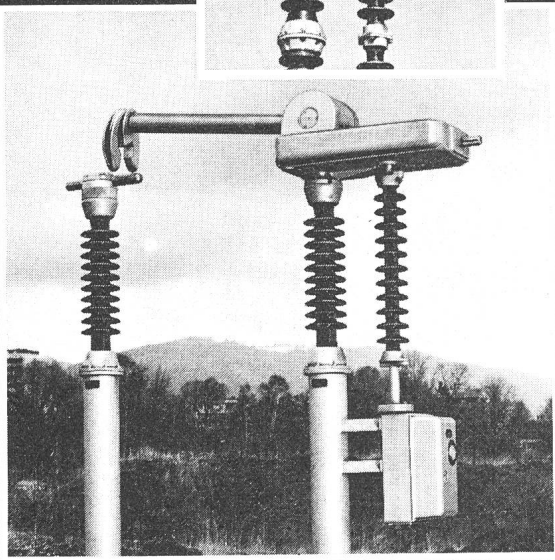

seit
über 50 Jahren
beschäftigen
wir uns mit der Herstellung
von Trennern – in Serien- und
Einzelausführung.

**Tag für
Tag...**

Greiftrenner

- 72,5–170 kV (245 kV)
- Neuartiges Kontaktsystem;
+ Patent angemeldet
- Kurzschlussströme bis 125/50 kA
- Nennstrom 1250 A oder 2500 A
- Serienfabrikation und Baukasten-
system, daher preisgünstig
- Angetrieben durch die bewährten
Alpha Motor-, Hand- oder
Hydraulikantriebe

*Elektromechanik
Abwasserreinigung
Apparatebau
Stahlbau – Metallbau*

Alpha AG
CH-2560 Nidau
Telefon 032 51 54 54
Telex 34 692

Alpha

Beim Kampf gegen Rost...

**CIPAGglas
Elektroboiler sind innen
glasiert... sogar
doppelt thermoglasiert**



**Auf CIPAG
Elektroboiler
bestehen!**

CIPAGglas-Elektroboiler:
hygienisch, formschön, preiswert,
dauerhaft (5 Jahre Garantie).

**Jetzt erweiterte Baureihe
von 50 bis 500 Liter**

cipag

Heizkessel- und Boilerfabrik, Vevey
Zürich – Basel
Lager: Fehraltorf und Oensingen

**Joslyn aus Amerika ist bekannt
für seine Überspannungsableiter.**

**Elektro-Winkler aus Glattbrugg ist bekannt
für seine Überspannungsableiterhalter.**

**Joslyn und Elektro-Winkler
sind ab heute bekannt für ihre Zusammenarbeit.**

Über das umfassende Programm der neuen Generalvertretung orientieren wir Sie gerne.

JOSLYN
ELECTRONIC SYSTEMS



Elektro-Winkler & Cie AG

CH-8152 Glattbrugg, Industriestrasse 34, Telefon 01-810 40 40

Schrittschalter

- 16 A 380 V ● 1-4 polig
- Hilfskontakt für Gruppensammelschaltung
- Bautiefe 53 mm
- Mit 2 Umschaltern Breite 17,5 mm
- Mit 4 Umschaltern Breite 35 mm

Glühlampen:
1000 W
Fluoreszenzlampen:
1300 W
Spulen:
6 V~, 12 V~, 24 V~
36 V~, 48 V~, 220 V~
24 V=, 36 V=, 48 V=

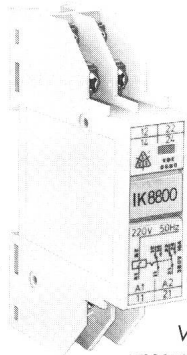

Ein- und Aufbau-
Montage
Schaltstellungs-
Anzeige
Handbetätigung
selbstabhebende
Klemmenplättchen

Verlangen Sie
unseren Spezial-
Prospekt.

E3

AWAG

**ELEKTRO-
TECHNIK**

A. Widmer AG, 8036 Zürich, Sihlfeldstr. 10, Tel. 01/33 99 30

Walther-CEE-Typ Rundsteckvorrichtungen

NEU! jetzt auch in der Schweiz

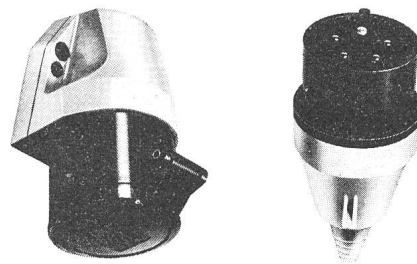

16 A und 32 A, SEV-geprüft
63 A Prüfung in Vorbereitung
Internationale Norm
DIN 49462/63, VDE 0623, CEE 17, CEI 309

Walther-CEE-Typ Steckvorrichtungen sind ihrer Zeit
voraus

Bezugsquelle:
Schweiz. Elektrogrosshandel (VLE)

Prospekte durch die Generalvertretung
für die Schweiz

DEMETALL

H. F. Demhartner, 8953 Dietikon, Telefon 01 / 740 33 84

Mobil-Lifter

das bewährte Schweizer Produkt

- Auf Anhänger- oder Rollenfahrgestell
- Automatisch zusammenlegbar



ACKLIFT

Arbeitshöhe
bis 32,5 m

Arbeitshöhe bis 14 m

MERZ AG DULLIKEN

Werkzeug- und Maschinenfabrik

4657 Dulliken Tel. 062 35 13 13 Telex 68 333

CALUX - Kabelschelle aus einem Guss

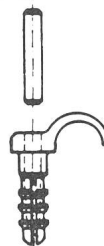

Hier haben Sie die Lösung Ihrer Befestigungsprobleme von Koax-, Telefon- und Elektrokabel auf Beton und Hartstein.

Einfacher geht's nicht:

6 mm bohren
Schelle einsetzen
Hammer drauf
fertig!

Die Kabelschelle aus einem Guss ist für Kabel von 7-10 mm und in weiss und grau lieferbar. Sie ist aus schlagfestem Material hergestellt, ist nicht korrodierend und unempfindlich gegen chemische Einflüsse.

Calux AG, Elektro en gros, Luegislandstrasse 137
8051 Zürich, Telefon 01 40 06 40

Abzweigstecker Fiches de dérivation

mit waagrechtter Einführung, unzerbrechlich Pat. ang.

2pol. + E 10 A, 250 V



avec entrée horizontale, incassables. Brevetées

2 pol. + T 10 A, 250 V

Type 12/2 x 14

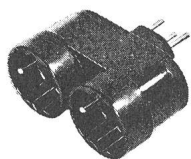

Passend für 2 Gummistecker, Typ 12 oder 14
Correspondant pour 2 fiches en caoutchouc, type 12 ou 14

Schwarz/Noir	Weiss/Blanc
--------------	-------------

Nr./N° 4739	Nr./N° 4739 W
-------------	---------------

E-Nr./N°	E-Nr./N°
----------	----------

672 037 127	672 037 027
-------------	-------------

Type 12/3 x 13

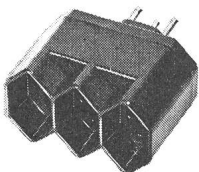

Passend für 2 Gummistecker oder 3 normale Stecker, Typ 12
Correspondant pour 2 fiches en caoutchouc ou 3 fiches normales, type 12

Schwarz/Noir	Weiss/Blanc
--------------	-------------

Nr./N° 4738	Nr./N° 4738 W
-------------	---------------

E-Nr./N°	E-Nr./N°
----------	----------

672 038 117	672 038 017
-------------	-------------

Lieferbar durch Elektro-Grossisten /
Livrables par les grossistes d'électricité



Jenni + Co., 8152 Glattbrugg ZH

Tel. 01 / 836 50 57

NORMA Electronic-Fluxmeter

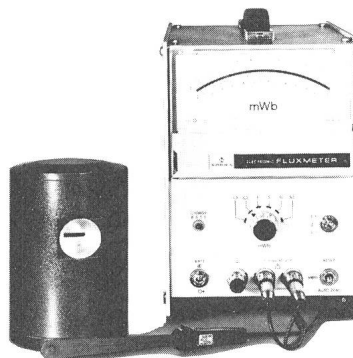

NEU

Tragbares Labor- und Betriebsmessgerät zur Messung des magnetischen Flusses und der Flussdichte in ferromagnetischen Teilen und Systemen.

- Messbereichumfang von 0,1 bis 50 mWb, unterteilt in 6 Einzelbereiche
- Automatische Driftkompensation
- Übersichtliche Spiegelskala mit Messerzeiger
- Akku-Netzbetrieb
- Anschluss für externes Registriergerät

Verlangen Sie Unterlagen bei der Generalvertretung



Armin Zürcher AG

Grubenstrasse 54, Postfach, 8045 Zürich
Telefon 01/661750

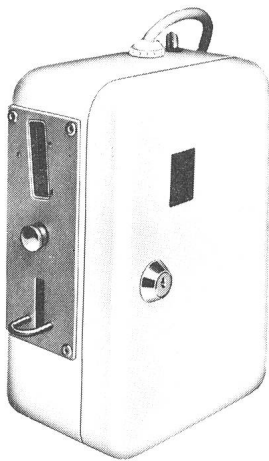

Münzzeitautomaten

Wir liefern vom einfachen preiswerten Gerät mit festen Laufzeiten bis hinauf zum elektronischen Automaten mit Falschgeldrückgabe und einstellbaren Laufzeiten. Digitale Anzeige des Münzvorrates bis 9 Stk. Spezialausführung für Solarien mit Abschaltautomatik zur Abkühlung der Solarlampe.

SE Spiess Elektrizitäts-
Erzeugnisse AG
Ankerstr. 61, 8004 Zürich
Tel. 01-242 93 77

Electricien titulaire de la Maîtrise Fédérale

30 ans, 6 ans d'expérience, cherche emploi avec responsabilités.

Faire offres sous chiffre ASE/UCS 21 à l'administration du Bulletin ASE/UCS, case postale 229, 8021 Zürich.

Vario 6

elektronisches Steuergerät
für Fluoreszenzlampen

entscheidet
über Funktionssicherheit und
Betriebskosten

Hell und dunkel genügen heute nicht mehr. Die Anforderungen sind differenzierter geworden: Optimale Helligkeit ist Licht nach Mass. Vario 6 bringt für jedes Beleuchtungsproblem die individuelle Lösung –

ob in Projektionsräumen, in Konferenzsälen, in Schulzimmern, in Spitälern oder bei Optikern. Mit Vario 6 lässt sich die gewünschte Helligkeit stufenlos zwischen 100 % und 10 % einstellen. Durch Fingerdruck auf den Regulier-Drehknopf kann das Licht in jeder Position ein- und ausgeschaltet werden. Speziell für Fluoreszenzlampen gebaut, lässt sich das Gerät auch fernsteuern. Mit Vario 6 können Sie Fluoreszenzlampen à 20, 40 oder 65 Watt regulieren. Obere Leistungsgrenze: 1300 VA.

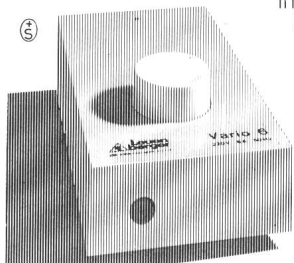

H. Leuenberger AG
Fabrik elektrischer Apparate
Lampen-Generalvertretung Radium
CH-8154 Oberglatt
Telefon 01/850 13 33
Telex 53352

Leuenberger

7812/5

Infolge anhaltender Ausweitung der Geschäftstätigkeit eines weltweit zu den führenden Unternehmen zählenden Herstellers spezialisierter Kunststoff-erzeugnisse wird an den Sitz der schweizerischen Niederlassung **nahe Zug** zu baldigem Eintritt ein

Verkaufsingenieur

zur selbständigen Bearbeitung eines Aufgabengebietes gesucht.

Er wendet sich an Energieversorgungsbetriebe, Industrieunternehmen der Elektrotechnik, Pipeline-Ersteller, Ingenieurunternehmen und Hoch- und Tiefbauunternehmen, welche die Produkte der Firma in ihren verschiedenen Sektoren benötigen.

Die **Anforderungen** umfassen:

- Abschluss als Ingenieur HTL oder gleichwertige Ausbildung
- Verhandlungsfähigkeit in Deutsch und Französisch sowie gute Englischkenntnisse
- Alter etwa 25–32 Jahre

Die Firma bietet ihrem neuen Mitarbeiter:

- Zweimonatige Ausbildung in den Werken England, Belgien, Frankreich und Deutschland, neuwertigen Wagen der gehobenen Mittelklasse, den Anforderungen angemessenes Salär und ausgezeichnete Sozialleistungen
- Kollegiale Zusammenarbeit in kleinem, unkonventionellem Team, das ständig in Kontakt mit externen und internen Stellen steht, welche sich mit den neuesten technischen Entwicklungen des betreffenden Fachgebietes befassen

Bewerber werden gebeten, ihre Offerte, enthaltend Lebenslauf, Fotografie, handschriftliches Begleitschreiben und Zeugniskopien, an die unten vermerkte Adresse zu schicken, bei der sie auch unverbindlich nähere Auskunft auf telefonische Anfragen erhalten können.

Diskretion in der Behandlung aller Anfragen und Unterlagen wird zugesichert. OFA 149.224.586

Frau E. Guggenheimer, Personalberaterin,
Agerstrasse 11, 6301 Zug
Telefon (042) 21 56 74, Montag bis Freitag von 8 bis 11 Uhr,
evtl. auch nach 19.30 Uhr

14

Risch Lufttechnik für Küchenabzugshauben.

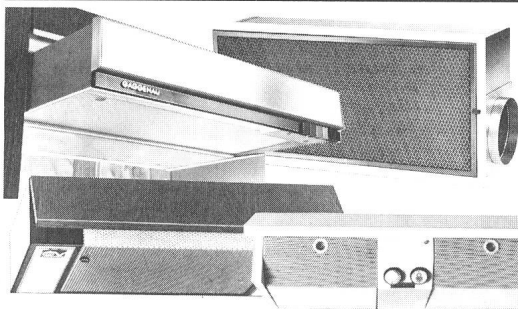

Grosse Auswahl der bekanntesten Fabrikate, ab Lager. Wand- und Einbauhauben, alle Normbreiten. Abluft- oder Umluftbetrieb. Deckenhauben mit und ohne Beleuchtung. Alle Zubehöre.

Senden Sie uns gratis den umfangreichen Risch-Katalog mit mehr als 1000 Geräten.

Vorname, Name _____

Strasse, Nr. _____

PLZ, Ort _____

4 _____



Risch Lufttechnik AG
8954 Geroldswil
Postgebäude
Telefon 01/748 17 70

Die grösste Auswahl führender lufttechnischer Apparate für Haushalt, Gewerbe und Industrie.



Die Meinung des Beraters:
Für einen erfahrenen Transformatoren-Kenner steht hier eine vielseitige, interessante Position offen.

Unser Auftraggeber, an zentraler Lage in der Schweiz gelegen, ist ein führender Hersteller von Transformatoren des mittleren Leistungsbereiches. Der hohe Produktionsstandard hat das Unternehmen auf ein international anerkanntes Niveau geführt. Um diesen Stand weiter fördern zu können, suchen wir einen berufserfahrenen, kreativen und kontaktfreudigen

dipl. Elektroingenieur ETH oder HTL als Abteilungsleiter (Transformatoren)

22

Zu seinem Aufgabengebiet gehören:

- Erarbeitung der Ziele der Abteilung Transformatoren
- Produktgestaltung und Produktentwicklung (Neuerungen, Verbesserungen)
- Erkennen von Problemen und deren Lösung erarbeiten
- Preisberechnungen bei Anfertigungen
- Markt- und Auftragsbearbeitung in Zusammenarbeit mit anderen Abteilungen
- Führung, Koordination und Förderung der Mitarbeiter

Einem geeigneten Bewerber ab etwa 35 Jahren bieten wir eine herausfordernde Position, die bei Bewährung ausbaufähig ist. Fundierte Kenntnisse der Hochspannungstechnik und des schweizerischen Transformatorenmarktes gehören ebenso zum Paket der Voraussetzungen wie Organisationstalent und mehrjährige Berufserfahrung in den verschiedenen Arten von Transformatoren. Stellenantritt: 1. Juli 1979 oder nach Übereinkunft.

Bewerber, Schweizerbürger oder Ausländer mit Niederlassung C, die den skizzierten Anforderungen gerecht werden, bitten wir um Zustellung der vollständigen Unterlagen unter Kennziffer 8022 AL. Eventuelle Sperranweisungen werden genauestens eingehalten.

Fischer Consultants International
Geschäftsbereich Personalberatung · Sihlstr. 59 · 8001 Zürich
München · Düsseldorf · Brüssel · Paris · Mailand · Wien

Directives pour les auteurs

Le bulletin ne publie que des **articles originaux**. Seuls des manuscrits sont acceptés qui n'ont été mis à disposition d'aucune autre rédaction. La publication complète ou partielle dans une autre revue exige l'autorisation préalable de notre rédaction (copyright).

Les travaux publiés dans le bulletin seront rétribués. Sur demande des tirages à part peuvent être obtenus.

Éléments du manuscrit

Titre du travail, nom de l'auteur, bref résumé (8 lignes au max.), texte, bibliographie, adresse de l'auteur (de préférence celle de la place de travail), figures et légendes.

Texte

a) L'article peut être rédigé en français ou en allemand. Lors de la rédaction, il faut tenir compte du fait que la plupart des lecteurs ne seront pas des spécialistes de la branche.

b) L'article doit être court et ne pas dépasser 12 pages dactylographiées à env. 28 lignes (grands interlignes). En plus, il peut comprendre quelques figures et tableaux.

c) N'écrire qu'au recto de la page. Laisser à gauche une marge d'au moins 3 cm.

d) Eviter la forme personnelle (p.ex. «on voit...») plutôt que «nous voyons...»). Définir les abréviations professionnelles lors de leur première utilisation.

e) Les développements mathématiques seront courts, limités au principe du chemin à suivre. Les formules doivent être claires et bien lisibles. Les grandeurs et unités, ainsi que leurs symboles seront conformes au Système SI resp. aux normes CEI.

f) Généralement nous ne publions pas de dédicaces ni de remerciements à des coopérateurs de l'auteur.

Figures et illustrations

a) Remettre des dessins originaux aptes au cliquage, avec des inscriptions uniformes et propres. Pour la grandeur des caractères et l'épaisseur des traits, il faut tenir compte de la réduction que la plupart des figures subissent, selon leur contenu. En particulier, on cherchera si possible à les placer dans une seule colonne (85 mm). Pour une bonne lisibilité, les caractères des figures réduites auront encore au moins 1,8 mm de hauteur.

b) Remettre les illustrations sous forme de photographies sur papier glacé, p.ex. 9 × 13 cm. Des photos en couleurs sont utilisables pour autant que les couleurs ne soient pas nécessaires à la compréhension. La source des photos n'est en général pas indiquée.

c) Présenter les légendes sur une feuille séparée. Tous les symboles de dimensions ainsi que les abréviations contenus dans les figures doivent être définis dans les légendes.

Bibliographie

Elle comprendra toutes les références mentionnées dans le texte, de préférence dans l'ordre de leur apparition dans le texte. Pour les livres, il faut indiquer l'auteur, le titre, l'éditeur et l'année de la publication, pour les articles des revues l'auteur, le titre, le nom de la revue ainsi que son volume, l'année, le numéro et les pages.

Epreuves

Les épreuves sont soumises à l'auteur pour correction. Des corrections qui seraient dues à des erreurs dans le manuscrit peuvent, le cas échéant, être facturées à l'auteur.

Das Eidg. Amt für Energiewirtschaft sucht

Sektionschef

als Leiter der Sektion Energiewirtschaft

Aufgaben sind: Erfassung und Behandlung aller die Energiewirtschaft berührenden Fragen. Erhebung, Auswertung und Kommentierung der Gesamtenergie- und der Elektrizitätsstatistik. Erarbeitung von Energie- und Elektrizitätsbedarfsprognosen. Verkehr mit eidgenössischen und kantonalen Stellen und mit der Energiewirtschaft.

Anforderungen: Abgeschlossenes Hochschulstudium als Volkswirtschaftler mit Verständnis und Interesse für technische Zusammenhänge oder als Ingenieur mit Verständnis für wirtschaftliche Probleme. Vorzugsweise mit Erfahrung auf dem Gebiete der Energiewirtschaft. Eignung und wenn möglich Erfahrung als Vorgesetzter. Verhandlungsgeschick. Sprachen: Deutsch oder Französisch mit sehr guten Kenntnissen der andern Sprache, Italienisch- und Englischkenntnisse erwünscht.

Schriftliche Bewerbungen mit den üblichen Unterlagen sind erbeten bis spätestens 31. März 1979 an:

Eidg. Amt für Energiewirtschaft, Personaldienst,
Stichwort «Chef EW», Kapellenstrasse 14, Postfach,
3001 Bern, Telefon 031 / 61 56 11 32

Wir sind ein dynamisches Engineering-Unternehmen mit weltweiten Handelsbeziehungen und suchen per sofort oder nach Übereinkunft

Elektrozeichner/ Konstrukteur

mit abgeschlossener Berufslehre und mehrjähriger praktischer Erfahrung in Hoch- und Niederspannungsgeräten und Verkabelungen für

Planarbeiten der Elektroversorgung grosser verfahrenstechnischer Werke

Geeignete Bewerber finden bei uns:
interessante, anspruchsvolle und vielseitige Tätigkeit, Mitarbeit in kleinem Team, gute Salarierung, ausgebauten Sozialeinrichtungen, Dauerstelle.

Offerten mit den üblichen Unterlagen sind erbeten an: 29

Personalabteilung

PEC, Process Engineering Company

Alte Landstrasse 415

CH-8708 Männedorf, Switzerland



AMF
ABTEILUNG DER MILITÄRFLUGPLÄTZE

Elektronikprobleme der Fliegerei – eine herausfordernde Aufgabe für Sie!

Als ziviler Dienstleistungsbetrieb mit über die ganze Schweiz verteilten Anlagen und Einrichtungen betreuen wir das technische Material der Fliegertruppen. Im Zusammenhang mit der Beschaffung neuer elektronischer Systeme und für den Unterhalt bisheriger Anlagen suchen wir einige Elektroingenieure:

1 dipl. Elektroingenieur ETH 1 Ingenieur HTL

(Fachrichtung Elektronik)

für die Bearbeitung von anspruchsvollen technischen Weiterentwicklungen auf dem Gebiet Radar-, Digitalrechner- und Übertragungstechnik. Diese vielschichtige Aufgabe ist auf Ingenieure zugeschnitten, welche über Englischkenntnisse und Freude am selbständigen Lösen von komplexen technischen Problemen verfügen.

1 Elektroingenieur/Physiker als Systemingenieur

für die Einführung eines modernen Mehrrechnersystems in einem umfangreichen Datenvermittlungssystem. Dazu gehört auch die Systemverantwortung für Hard- und Software. Diese Aufgabe möchten wir einem Ingenieur oder Physiker mit Erfahrung im Bereich Digitalrechner sowie Freude am persönlichen Engagement für aussergewöhnliche Aufgaben übertragen.

Elektroingenieure als Systembetreuer

für die Mitarbeit bei der Einführung eines modernen Mehrrechnersystems. In Ihren Verantwortungsbereich fallen ganze Anlagenteile oder Systemgruppen. Diese hochinteressanten Aufgaben werden Ihre Erwartungen voll erfüllen, wenn Sie über Kenntnisse auf dem Gebiet von Digitalrechnern und Software-Erfahrung verfügen.

Ingenieure HTL

(Fachrichtung Nachrichtentechnik)

als Mitarbeiter im Stab einer bedeutenden Elektronikabteilung, für die Bearbeitung von umfangreichen Problemen im Übermittlungssektor. Initiativen Ingenieuren stehen für diese sehr vielseitigen Aufgaben moderne Laboreinrichtungen und Elektronikwerkstätten zur Verfügung.

Es handelt sich bei allen Positionen um herausfordernde, anspruchsvolle Tätigkeiten, für welche wir Sie durch umfassende Einführung sorgfältig vorbereiten werden.

Reizen Sie diese Aufgaben, dann rufen Sie uns bitte an oder senden Sie uns Ihre Bewerbungsunterlagen. Gerne laden wir Sie zu einem Besuch nach Dübendorf ein, um Sie persönlich näher zu informieren. 31

Abteilung der Militärflugplätze

Zentralverwaltung

8600 Dübendorf

Telefon 01 / 823 20 22 oder 823 23 11

Das Eidg. Amt für Energiewirtschaft sucht

Sektionschef

als Leiter der Sektion Energietechnik

Aufgaben sind: Erfassung und Behandlung von technischen Fragen des Energiewesens, insbesondere im Bereich der regenerierbaren Energien und von Energiesystemen. Koordination und Förderung von wissenschaftlich-technischen Fragen betreffend Energie und Umwelt, Energieforschung und Entwicklung im Rahmen der Forschungsplanung der Bundesverwaltung. Beurteilung der technischen Sicherheit von nicht-nuklearen Energieanlagen. Vertretung der Schweiz in internationalen Fachgremien auf diesen Gebieten.

Anforderungen: Abgeschlossenes Hochschulstudium als Ingenieur oder Physiker. Langjährige Berufserfahrung. Initiative Persönlichkeit mit organisatorischen Fähigkeiten und Verhandlungsgeschick. Erfahrung im Energiebereich erwünscht. Eignung und wenn möglich Erfahrung als Vorgesetzter. Sprachen: Deutsch, Französisch und Englisch.

Schriftliche Bewerbungen mit den üblichen Unterlagen sind erbeten bis spätestens 31. März 1979 an:

Eidg. Amt für Energiewirtschaft, Personaldienst,
Stichwort «Chef ET», Kapellenstrasse 14, Postfach,
3001 Bern, Telefon 031 / 61 56 11 33



Wir suchen jüngeren

Elektroingenieur HTL

für unsere Betriebsleitung.

Das Arbeitsgebiet umfasst:

- Planung, Projektierung und Bau von Transformierungsanlagen, Kabel- und Freileitungen für Hoch- und Niederspannung
- Betrieb und Unterhalt der bestehenden Verteilnetze und Übertragungsanlagen

Wir erwarten:

- abgeschlossene Ausbildung als Elektroingenieur HTL
- selbständiges, speditives und pflichtbewusstes Arbeiten
- Einsatzbereitschaft, Initiative und Freude an lebhaftem Betrieb

Wir bieten:

- nach Einarbeitung in die Belange der elektrischen Energieversorgung die selbständige Betreuung eines grösseren Verteilnetzes

Ihre schriftliche Bewerbung mit Zeugnisunterlagen wird uns freuen.

Bernische Kraftwerke AG Betriebsleitung Gstaad
3780 Gstaad, Telefon 030 / 4 28 22 34

Auslandsschweizer, geboren 1932, verheiratet, sucht Stelle als

Elektromeister

Ausbildung:

Elektromonteur, Verkauf im Elektro-Fachgeschäft, Heizmaterial, Kundendienst Ölbrenner

Erfahrung:

Warmlufttechnik, Regulierungsmaterial, Elektro-Installationsmaterial, Haushaltgeräte, Verkauf

Sprachen:

Deutsch, Französisch

Erwünschte Tätigkeit:

Vertrauensposten, Abteilungsleiter in Do-it-yourself-Center, Werkmeister mit Hauswartfunktion in einer Fabrikanlage, Bahnmeister einer Seilbahn, Chef Technischer Dienst

Nähere Auskünfte über diesen Bewerber sind beim **BIGA**, Abteilung Arbeitskraft und Auswanderung, Sektion Auswanderung und Stagiaireabkommen, 3003 Bern, erhältlich (Tel. 031 / 61 29 96) 30



Unsere modernen Steuersysteme für Elektrizitätsversorgungsunternehmen ermöglichen eine wirtschaftliche Energieverteilung und erlauben zukunftsgerichtete Problemlösungen.

Zur wirkungsvollen Verstärkung der Verkaufsabteilung dieses bedeutenden Produktzweiges suchen wir einen jungen, initiativen

Elektroingenieur ETH oder HTL

dem wir die Möglichkeit bieten, sich umfassend in das anspruchsvolle Tätigkeitsgebiet

Verkauf und Projektierung

einzuarbeiten. Die Aufgabenschwerpunkte umfassen neben dem Führen der Verkaufsverhandlungen mit Kunden die technische und kommerzielle Offertausarbeitung und anschließende Projektbetreuung bis und mit Inbetriebnahme. Für die selbständige Marktbearbeitung (Europa und Übersee) sind Fremdsprachenkenntnisse erwünscht. Von Vorteil wäre etwas praktische Erfahrung in Entwicklung, Verkauf oder Anlageprojektierung.

Wenn Sie sich für diese entwicklungsfähige Stelle interessieren, sollten Sie uns möglichst bald Ihre schriftliche Bewerbung zustellen oder telefonisch mit unserem Herrn Bosshard (int. 2066) Kontakt aufnehmen.

Zellweger Uster AG, 8610 Uster
Telefon 01 / 940 67 11

28

Muss das Bessere immer teurer sein? Wir sagen nein, und bieten zum gleichen Preis wie das graphitierte MS-Kabel unser

RETHILEN- * BANANE

POLYÄTHYLEN UND VER-
NETZTES POLYÄTHYLEN

das MS-Kabel mit leicht abziehbarer äusserer Leitschicht, ein Kabel der 3. Generation.

- widerstandsfähiger
- sicherer
- wirtschaftlicher
- angenehmer zu montieren

Argumente die überzeugen!

* Eine Schweizer Neuheit

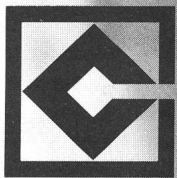

CABLES CORTAILLOD SA

2016 CORTAILLOD
TEL 038 44 11 22

*100 Jahre, ein Begriff für
Sicherheit und Zuverlässigkeit*

GARDY+PANEL

ENERGIEVERSORGUNG

IN ALLER SICHERHEIT

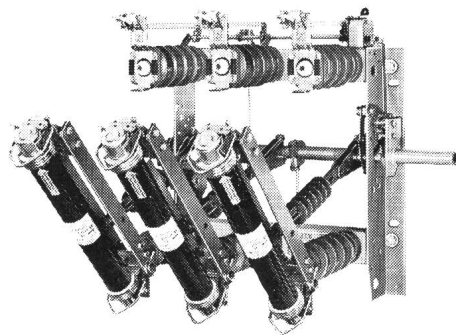
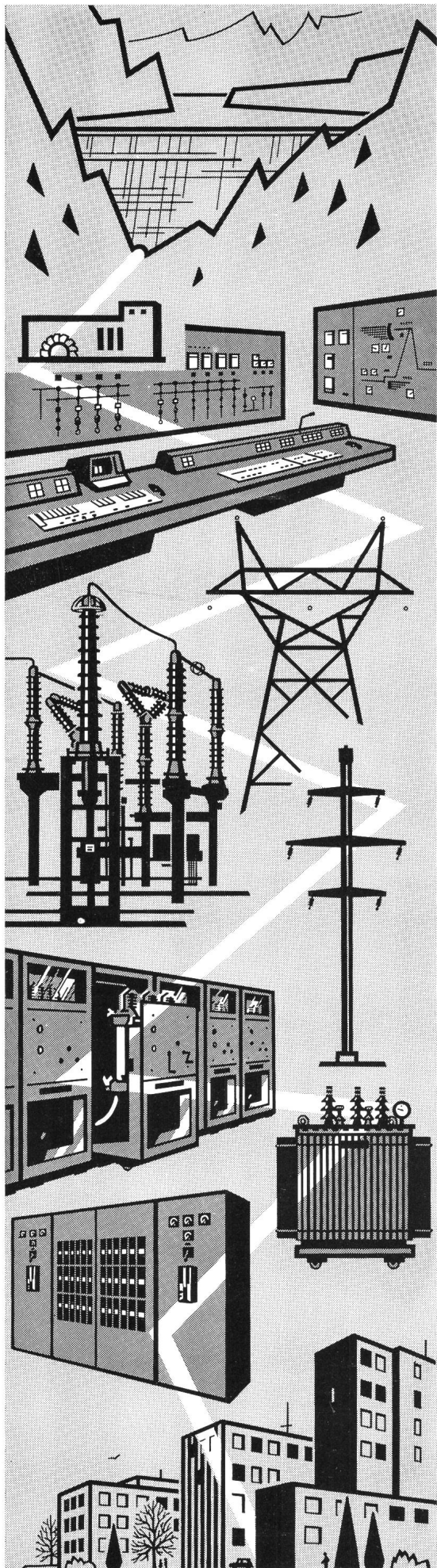

Sicherungslasttrennschalter
3-polig, 12 + 24 kV, DIN und SEV,

◁ Ölarmer Leistungsschalter
«Triducteur GUD»
für Innenmontage.

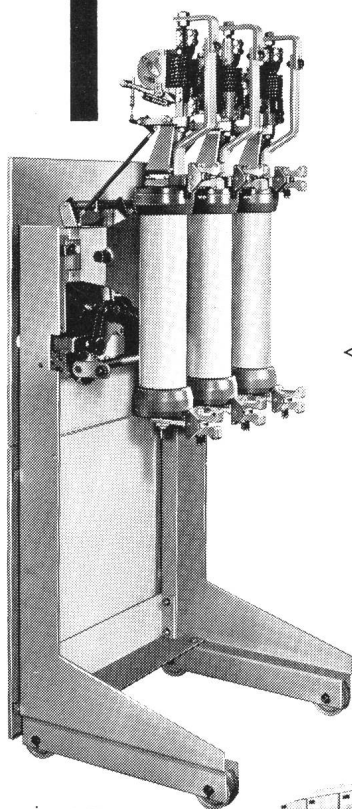

24 kV-Anlage
mit Schmalzellen, die
ölarmer Leistungsschalter
und die autopneumatischen
Lasttrenner - Schalter auf
Trennwagen sind austauschbar.

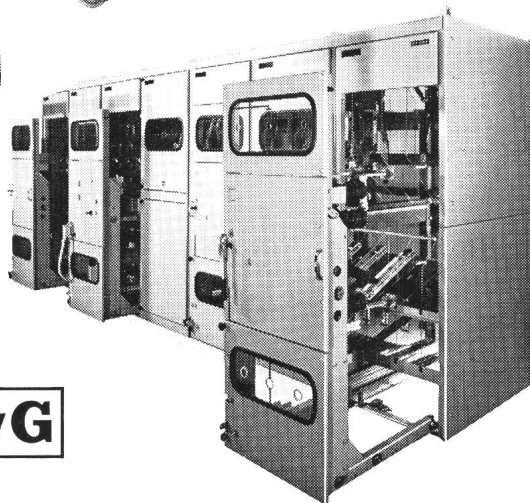

GARDY SA Case postale 55. CH-1211 GENÈVE 24

Tél. 022/43 54 00 Télex 22 067

PANEL SA CH-1028 PRÉVERENGES/VD (Suisse)

Tél. 021/71 08 11 Télex 24 681