

**Zeitschrift:** Bulletin des Schweizerischen Elektrotechnischen Vereins, des Verbandes Schweizerischer Elektrizitätsunternehmen = Bulletin de l'Association suisse des électriciens, de l'Association des entreprises électriques suisses

**Herausgeber:** Schweizerischer Elektrotechnischer Verein ; Verband Schweizerischer Elektrizitätsunternehmen

**Band:** 71 (1980)

**Heft:** 10

## **Werbung**

### **Nutzungsbedingungen**

Die ETH-Bibliothek ist die Anbieterin der digitalisierten Zeitschriften. Sie besitzt keine Urheberrechte an den Zeitschriften und ist nicht verantwortlich für deren Inhalte. Die Rechte liegen in der Regel bei den Herausgebern beziehungsweise den externen Rechteinhabern. [Siehe Rechtliche Hinweise.](#)

### **Conditions d'utilisation**

L'ETH Library est le fournisseur des revues numérisées. Elle ne détient aucun droit d'auteur sur les revues et n'est pas responsable de leur contenu. En règle générale, les droits sont détenus par les éditeurs ou les détenteurs de droits externes. [Voir Informations légales.](#)

### **Terms of use**

The ETH Library is the provider of the digitised journals. It does not own any copyrights to the journals and is not responsible for their content. The rights usually lie with the publishers or the external rights holders. [See Legal notice.](#)

**Download PDF:** 01.04.2025

**ETH-Bibliothek Zürich, E-Periodica, <https://www.e-periodica.ch>**

Die Literaturhinweise sind mit Dezimalindizes nach dem System des Institut International de Bibliographie, Bruxelles, versehen. Die hier ausgeführten Arbeiten können von den Mitgliedern des SEV aus der Bibliothek des SEV leihweise bezogen werden. Bei Bestellungen sollen Titel, Verfasser und Zeitschrift mit Band und Nummer angegeben werden.

Schweizerischer Elektrotechnischer Verein (SEV),  
Seefeldstrasse 301, 8008 Zürich

Les références bibliographiques sont accompagnées d'indices de classification selon le système de l'Institut International de Bibliographie, Bruxelles. La bibliothèque de l'ASE prête les travaux mentionnées ci-dessous aux membres de l'ASE. Les personnes intéressées sont priées d'indiquer, dans les commandes, le titre, l'auteur et le nom de la revue, ainsi que le tome et le numéro.

Association Suisse des Electriciens (ASE),  
Seefeldstrasse 301, 8008 Zurich

## 12 Elektrowärmetechnik – Electrothermie

- 697.34 : 621.311.22  
K.-H. Sutter: **Rückwirkung von Neuerungen in der Energieversorgung auf die Heizkraftwirtschaft.** Fernwärme Internat. 8(1979), S. 106...108.
- 697.34 : 621.311.25 : 621.039  
J. Fazekas: **A pragmatic approach to combined nuclear heat and power generation.** Fernwärme Internat. 8(1979)3, S. 122...127.
- 697.34 : 621.311.25 : 621.039(44)  
X. Michon: **Les possibilités de fourniture de chaleur par les centrales électriques du programme nucléaire français.** Fernwärme Internat. 8(1979)3, p. 120...122.
- 697.34(430.1–37.23)  
H. Schwarz: **Die Fernwärmeversorgung in Kiel.** Fernwärme Internat. 8(1979)3, S. 92...98.
- 697.7 : 725.18 : 620.92  
H. Bergdolt: **Nutzung der Sonnenenergie auf dem Flachdach einer Kaserne in Achern/Baden.** Elektrowärme Internat. ETA 37A (1979)2, S. A 106...A 108.
- 699.866  
K.-M. Bresch: **Wärmedämmen mit Wärmedämmputz.** Elektrowärme Internat. ETA 37A(1979)1, S. A 36...A 39.
- 699.866  
H.-E. Gallinat: **Auswirkungen der Wärmeschutzverordnung und des Modernisierungs- und Energieeinsparungsgesetzes auf den «Baulichen Wärmeschutz».** Elektrowärme Internat. ETA 37A(1979)1, S. A 24...A 32.
- 699.866  
W. Geörg: **Wärmeschutzmassnahmen als wesentlicher Bestandteil der Hauserneuerung.** Elektrowärme Internat. ETA 37A(1979)1, S. A 21...A 24.

## 13 Elektronik, Röntgentechnik, Computers Electronique, radiologie, ordinateurs

- 621.38 : 366  
F.K. Chorley: **Electronics in defence.** Electronics and Power 26(1980)1, p. 73...76.
- 621.38 : 629.113  
J. Bartels: **Scheibenwischer wird durch Feuchtigkeit gesteuert.** Elektronik 28(1979)24, S. 61...62.
- 621.38 : 681.38–181.4  
**Elektronikindustrie heute und morgen.** Elektroniker 18(1979)8, S.EL 20...EL 25.
- 621.38–181.4  
F. Losch: **Neue Produkte der Mikroelektronik.** Elektroniker 18 (1972)2, S. EL 1...EL 5.
- 621.38.049 : 621.314.632 : 621.316.54  
A. Stamberger: **Die Projektierung einer RC-Beschaltung in der Leistungselektronik.** Elektroniker 18(1979)9, S. EL 9...EL 16.
- 621.38.049 : 621.314.632 : 621.316.54  
A. Stamberger: **Die Anwendung von Ersatzschaltbildern bei der Projektierung einer RC-Beschaltung in der Leistungselektronik.** Elektroniker 18(1979)10, S.EL 22...EL 33.
- 621.38.049.7  
D.H. Roberts: **Electronic component technology in the 1980s.** Electronics and Power 26(1980)1, p. 26...31.
- 621.38.049.7 : 621.391.82  
R. Best: **Die Störfibel. Eine Anleitung zur Beseitigung von Stör-signalen in elektronischen Schaltungen und Systemen.** Elektroniker 18(1979)12, S. EL 1...EL 9 + Nr. 14, S. EL 22...EL 28.
- 621.38.049.7.004.64 : 658.51  
E. Davies: **Errors associated with analogue switches.** Electron. Engng. 51(1979)631, p. 149...152.
- 621.38.049.73 : 621.315.37 : 621.3.011.7  
N. Milković: **Verdrahtungstester – ein Spezialgebiet der Netzwerkanalyse.** Elektroniker 18(1979)8, S. EL 35...EL 38.
- 621.38.049.75  
H. Estermann: **Engpass Leiterplatte.** Elektroniker 18(1979)6, S. EL 36...EL 39.
- 621.38.049.75  
W. Tschischka: **Elektronische Steuerung einer Galvanikanlage für Leiterplatten.** BBC-Nachrichten 61(1979)11, S. 403...408.
- 621.38.049.75 : 539.23  
**Help – eine Alternative zur herkömmlichen Leiterplatte.** Elektronikpraxis 14(1979)7, S. 76...77.
- 621.38.049.75 : 621.316.541.2  
R. Weaver: **Die richtige Auswahl von Kontaktleisten.** Elektronik 28(1979)22, S. 81...82.
- 621.38.049.75 : 66.047  
E. Lendle: **Die Trocknung von Leiterplatten mittels UV-Bestrahlung.** Elektronik 28(1979)22, S. 83...87.
- 621.38.049.77  
J.D. Beasom and R.W. Randlett: **Properties of dielectrically isolated integrated circuits.** 51(1979)631, S. 139...141.
- 621.38.049.77  
H. Sax: **IC betreibt 50-Watt-Hi-Fi-Endstufe.** Funkschau 52(1980)3, S. 92...93.
- 621.38.049.77  
D. Schare: **Rationale for custom integrated circuits.** Electron. Engng. 51(1979)631, p. 155...159.
- 621.38.049.77 : 621.317  
J. Treetz, G. Hoppe und G. Hänsel: **Messung analoger IS mit dem Testsystem T 2000, Teil 1.** Radio, Fernsehen, Elektronik 28(1979)10, S. 625...629.
- 621.38.049.77 : 763  
H. Schaumberg: **Lithographietechniken für höchstintegrierte Schaltungen.** Elektroniker 18(1979)2, S. EL 41...EL 43.
- 621.38.049.77–181.4  
W.L. Engl: **Chancen und Gefahren der Mikroelektronik.** NTZ 32(1979)11, S. 754...756.
- 621.38.049.774 : 621.3.029.65 : 621.315.61 : 621.372.8  
N.C. Deo and R. Mitra: **Millimeter-wave ICs spring from the lab.** Microwaves 18(1979)10, p. 38...42.
- 621.38.049.774 : 64–83  
W. Pajonk: **Integration – für die Elektronik ein kleiner Schritt, ein grosser Schritt für die Haushaltsbranche.** Und-oder-nor und Steuerungstechnik 12(1979)10, S. 57...58.
- 621.38.049.774.3  
P.G. Nutburn: **Economic considerations of testing integrated circuits.** Electron. Engng. 51(1979)631, p. 143...144.
- 621.38.049.774.3 : 681.3 : 681.7.014 : 62.002.2  
J.R. Ullmann and H.H. Lafferty: **Picture-processing techniques for geometrical tolerance checking of integrated-circuit layouts.** IEE Proc. Pt. E: Computers and Digital Techniques 127(1980)1, p. 8...17.
- 621.38.049.774.3 : 681.325.67  
**Board links PDP-11, LSI-11.** Electronics 53(1980)1, p. 210...213.
- 621.38.049.776  
J. Novotny: **Hybridschaltungen – aktueller denn je.** Elektronik 28(1979)22, S. 49...51.

## Verfasser- hinweise

Im Bulletin werden nur **Originalartikel** veröffentlicht. Es dürfen also nur Manuskripte eingereicht werden, die noch keiner anderen Redaktion zur Verfügung gestellt wurden. Eine eventuelle Verwendung in anderen Zeitschriften, auch nur auszugsweise, bedarf der Zustimmung der Redaktion (Urheberrecht).

Die zur Veröffentlichung angenommenen Beiträge werden honoriert. Auf Wunsch werden auch Sonderdrucke hergestellt.

### Aufbau des Manuskriptes

Titel der Arbeit, Name des Verfassers, Zusammenfassung (max. ca. 8 Zeilen), Text, Literaturhinweise, Adresse des Verfassers (üblicherweise Firmenanschrift), Figuren und Legenden.

### Text

a) Der Artikel kann in deutscher oder französischer Sprache verfasst sein. Bei der Abfassung ist zu beachten, dass die Mehrzahl der Bulletinleser nicht Fachspezialisten sind.

b) Der Artikel soll kurz sein, nicht länger als 12 Schreibmaschinenseiten à ca. 28 Zeilen (weite Schaltung). Dazu können einige Figuren und Tabellen kommen.

c) Einseitig mit doppeltem Zeilenabstand schreiben. Der linke Rand soll mindestens 3 cm betragen.

d) Die persönliche Form ist zu vermeiden (z. B. «Man sieht» statt «Wir sehen ...»). Fachliche Abkürzungen sind beim ersten Gebrauch zu definieren.

e) Mathematische Abhandlungen sollen kurz gehalten, Ableitungen nur angedeutet werden. Auf sorgfältige, gut lesbare Schreibweise der Formeln ist besonders zu achten. Grössen und Einheiten sowie

deren Symbole müssen dem SI-System bzw. den CEI-Normen entsprechen.

f) Widmungen und Verdankungen werden im allgemeinen nicht veröffentlicht.

### Figuren und Bilder

a) Von den Figuren sind klischierfähige, einheitlich und sauber beschriftete Originalzeichnungen einzureichen. Bei der Schriftgrösse und Strichdicke ist zu beachten, dass die Figuren je nach Inhalt stark verkleinert werden; insbesondere wird man versuchen, sie in einer Spalte (85 mm) unterzubringen. Für gute Lesbarkeit soll die Buchstabenhöhe dann immer noch min. 1,8 mm betragen.

b) Bilder sind in Form von Hochglanzfotografien, z. B. etwa 9 × 13 cm, einzureichen. Farbfotos können verwendet werden, sofern die Farben zum Verständnis nicht unbedingt nötig sind. Bildquellen werden im allgemeinen nicht angegeben.

c) Die Legenden sind auf einem separaten Blatt aufzuführen. Alle in den Figuren enthaltenen Grössensymbole und Abkürzungen sollen in den Legenden erklärt sein.

### Literaturverzeichnis

Darin sind diejenigen Quellen aufzuführen, auf die im Text verwiesen wird, und zwar in der Reihenfolge ihrer Verwendung. Es sind nur allgemein zugängliche Quellen zu verwenden. Bei Büchern sind Autor, Titel, Verlag und Jahrgang anzugeben, bei Zeitschriften Autor, Titel und Zeitschrift mit Band, Jahrgang, Heftnummer sowie Seitenzahlen.

### Probeabzug

Die Druckfahnen werden dem Autor zur Durchsicht unterbreitet. Änderungen, die sich durch Mängel im Manuskript ergeben, werden dem Verfasser ggf. verrechnet.

## Directives pour les auteurs

Le bulletin ne publie que des **articles originaux**. Seuls des manuscrits sont acceptés qui n'ont été mis à disposition d'aucune autre rédaction. La publication complète ou partielle dans une autre revue exige l'autorisation préalable de notre rédaction (copyright).

Les travaux publiés dans le bulletin seront rétribués. Sur demande des tirages à part peuvent être obtenus.

### Éléments du manuscrit

Titre du travail, nom de l'auteur, bref résumé (8 lignes au max.), texte, bibliographie, adresse de l'auteur (de préférence celle de la place de travail), figures et légendes.

### Texte

a) L'article peut être rédigé en français ou en allemand. Lors de la rédaction, il faut tenir compte du fait que la plupart des lecteurs ne seront pas des spécialistes de la branche.

b) L'article doit être court et ne pas dépasser 12 pages dactylographiées à env. 28 lignes (grands interlignes). En plus, il peut comprendre quelques figures et tableaux.

c) N'écrire qu'au recto de la page. Laisser à gauche une marge d'au moins 3 cm.

d) Éviter la forme personnelle (p. ex. «on voit ...» plutôt que «nous voyons ...»). Définir les abréviations professionnelles lors de leur première utilisation.

e) Les développements mathématiques seront courts, limités au principe du chemin à suivre. Les formules doivent être claires et bien lisibles. Les grandeurs et unités, ainsi que leurs symboles seront conformes au Système SI resp. aux normes CEI.

f) Généralement nous ne publions pas de dédicaces ni de remerciements à des coopérateurs de l'auteur.

### Figures et illustrations

a) Remettre des dessins originaux aptes au cliquage, avec des inscriptions uniformes et propres. Pour la grandeur des caractères et l'épaisseur des traits, il faut tenir compte de la réduction que la plupart des figures subissent, selon leur contenu. En particulier, on cherchera si possible à les placer dans une seule colonne (85 mm). Pour une bonne lisibilité, les caractères des figures réduites auront encore au moins 1,8 mm de hauteur.

b) Remettre les illustrations sous forme de photographies sur papier glacé, p. ex. 9 × 13 cm. Des photos en couleurs sont utilisables pour autant que les couleurs ne soient pas nécessaires à la compréhension. La source des photos n'est en général pas indiquée.

c) Présenter les légendes sur une feuille séparée. Tous les symboles de dimensions ainsi que les abréviations contenus dans les figures doivent être définis dans les légendes.

### Bibliographie

Elle comprendra toutes les références mentionnées dans le texte, de préférence dans l'ordre de leur apparition dans le texte. Pour les livres, il faut indiquer l'auteur, le titre, l'éditeur et l'année de la publication, pour les articles des revues l'auteur, le titre, le nom de la revue ainsi que son volume, l'année, le numéro et les pages.

### Epreuves

Les épreuves sont soumises à l'auteur pour correction. Des corrections qui seraient dues à des erreurs dans le manuscrit peuvent, le cas échéant, être facturées à l'auteur.

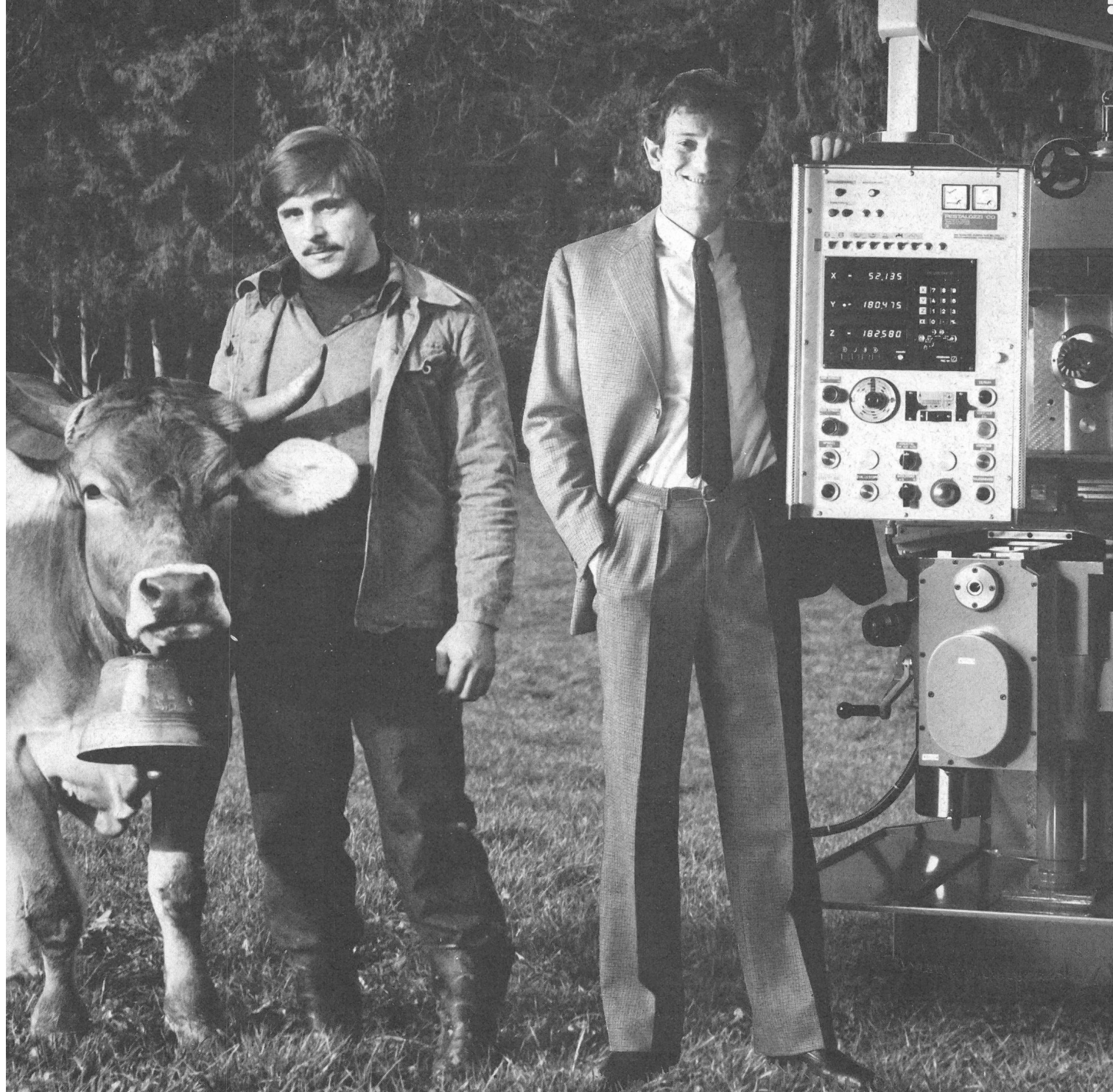

**Wer den Sprung in die Selbständigkeit wagt,  
verdient mehr als Kredit.**

Auf die Bankgesellschaft können Sie zählen, wenn Ihnen die Chance bietet, ein Geschäft zu eröffnen, das Sie übernehmen. Weil Sie bei uns kompetente Fachleute finden, die für unternehmerische Ideen ein offenes Ohr haben. Weil wir aus Tradition eine zukunftsorientierte Bank sind. Und weil wir der festen Überzeugung sind, dass es etwas immer braucht: Unternehmer.

Deshalb packen wir jedes Kreditproblem individuell. Wir möchten uns mit Ihnen nicht nur über Kreditlimiten, Sicherheiten und Rückzahlungstermine, sondern auch über Ihre Pläne und Ideen unterhalten. Vielleicht können wir Ihnen dann einen aussergewöhnlichen Vorschlag machen. Sicher suchen wir aber eine Lösung, die auf Ihre Wünsche und Bedürfnisse abgestimmt ist.

Unsere Fachleute beraten Sie selbstverständlich auch, wenn es darum geht, für Ihre Firma die richtige

Gesellschaftsform zu finden. Oder wir informieren Sie über die konjunkturellen Aussichten Ihrer Branche, damit Sie Ihre Entwicklungsmöglichkeiten besser abschätzen können. Sie sehen, wer den Sprung in die Selbständigkeit wagt, erhält von uns mehr als Kredit.

Rufen Sie einmal den Kreditchef Ihrer nächstgelegenen SBG-Geschäftsstelle an, um ein Gespräch zu vereinbaren.

Für Optimismus ist jetzt  
die richtige Zeit.



**Schweizerische Bankgesellschaft**



# CELLPACK

## Problemlösungen für alle Kabelverbindungen

Mit über 20jähriger Erfahrung in der Kabelpleisstechnik können wir Ihnen das jeweils anwendungsgerechte Verfahren anbieten.

**CELLPACK Kabelverbindungs-Systeme werden heute in über 40 Ländern bei unterschiedlichsten technischen und klimatischen Bedingungen mit grossem Erfolg eingesetzt. Verlangen Sie unsere Spezialisten.**

CELLPACK-Giessharz-Kabelarmaturen: Elektrische Isolation sowie Schutz vor mechanischen und chemischen Einwirkungen an Mehrleiter-Kabelsplessungen werden in einem Arbeitsgang erreicht

CELLPACK Schrumpfprodukte: Die einfachste Lösung zur Wiederherstellung der Kabelisolation

Werkseigene Prüfungen von fertigen Kabelverbindungen in der Wasserdruck-Kammer mit verschiedenen Temperatur-Zyklen

Zubehör für die elektrische Energieverteilung: Kabeleinzugruten, Kabeldurchführungen, Warnbänder, Elektrobänder, Dichtungskitte und Kunststoff-Kandelaber

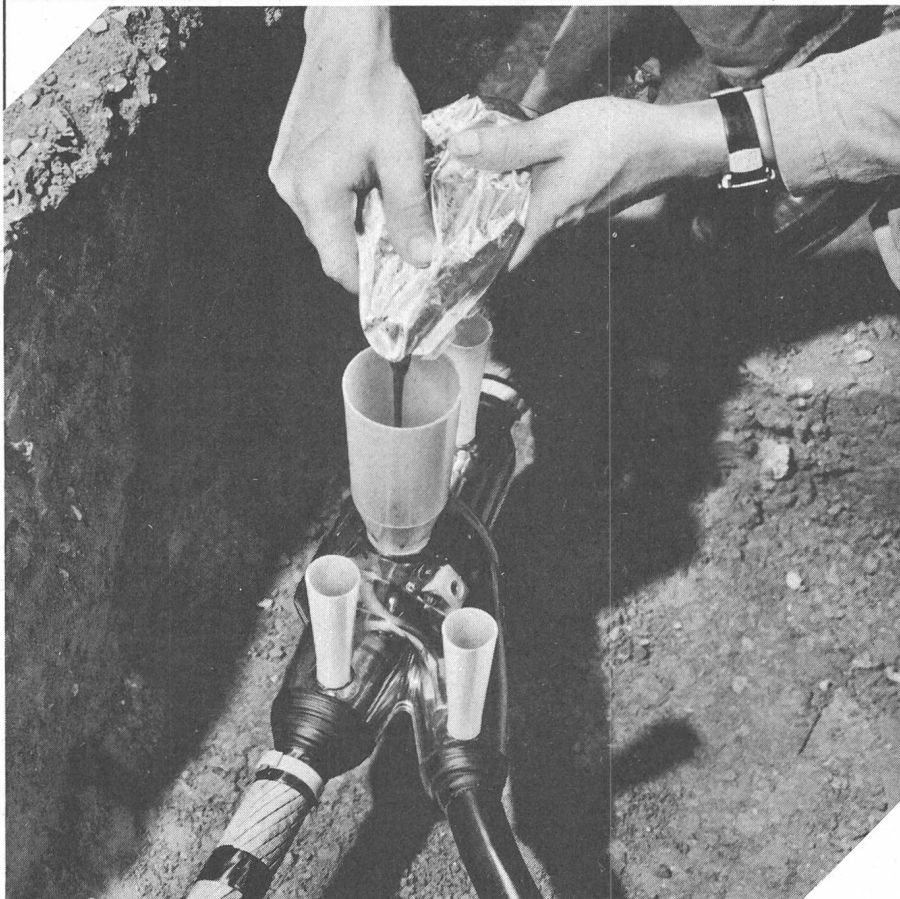
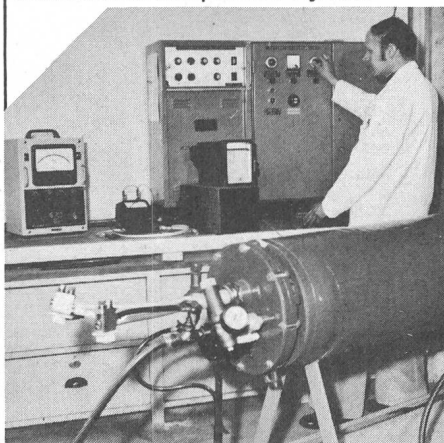
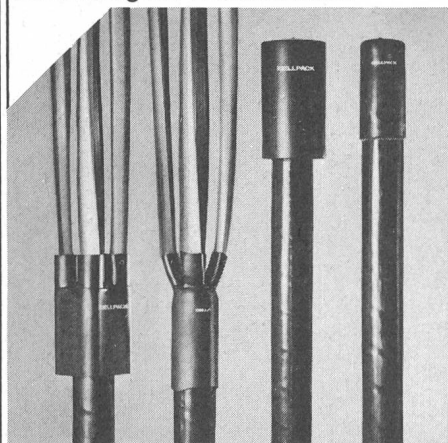

**CELLPACK AG**  
Abt. Elektroprodukte  
CH-5610 Wohlen  
Tel. 057/6 22 44, Telex 52 699

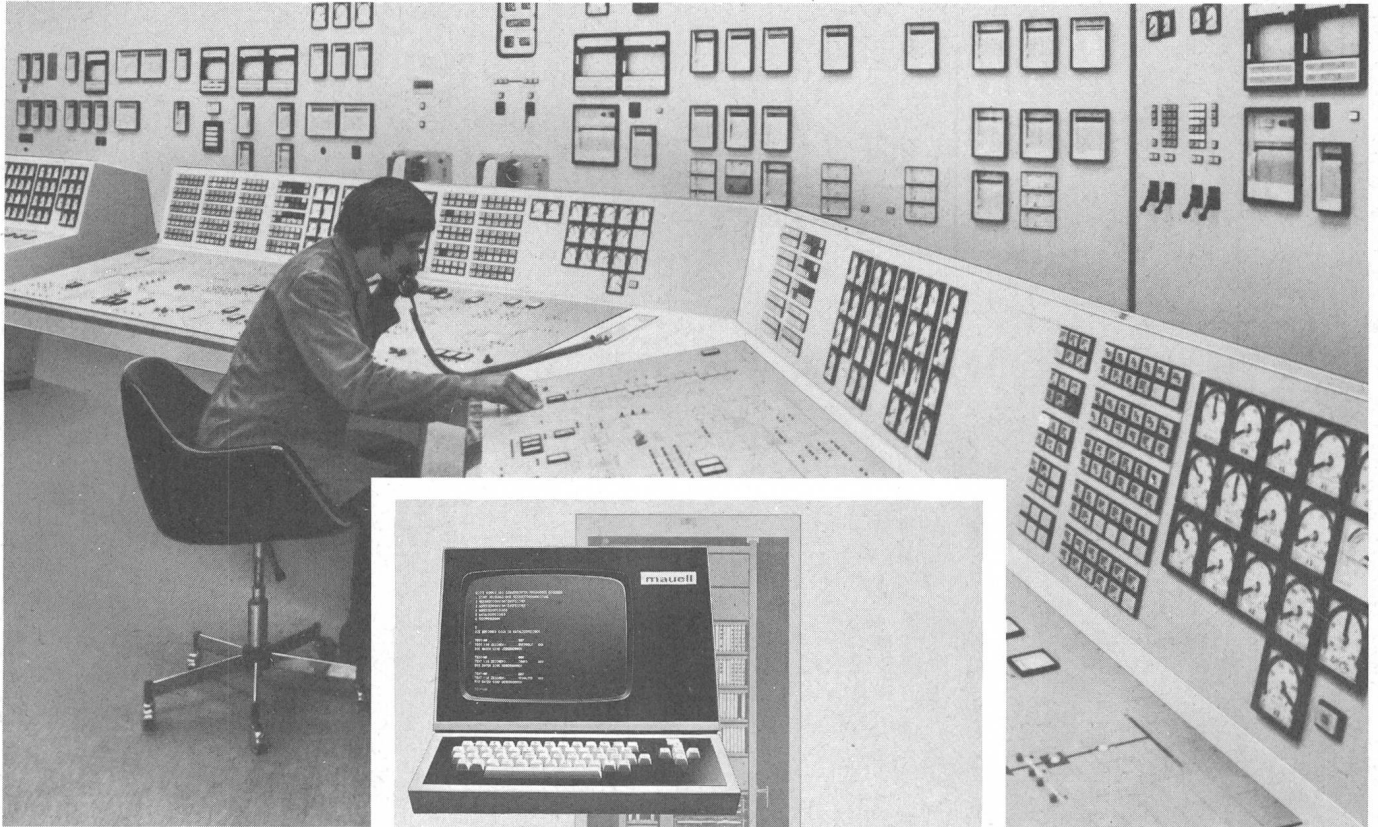

Kommandoraum KKW Mühleberg

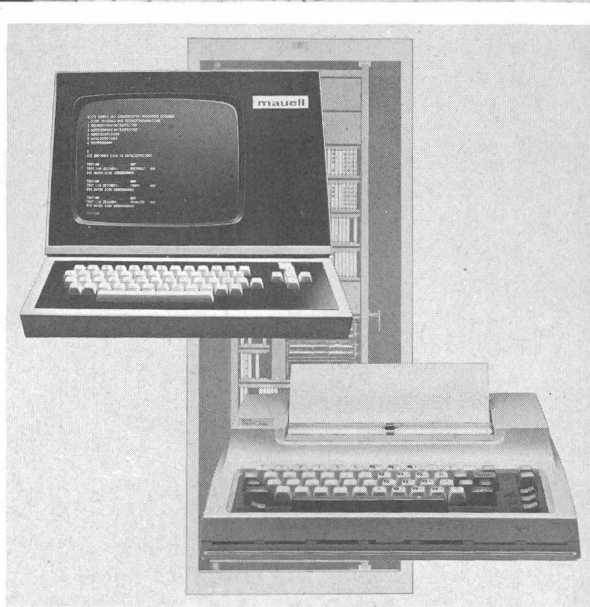

## Mosaik- und Steuersysteme

# Mauell ist führend im Wartenbau

Mit Mauell profitieren Sie von einer jahrzehntelangen Erfahrung bei der Planung und beim Bau Ihrer neuen Kommandoanlage.

Zum Beispiel im Bereich Mosaikwartenbau:

Mit 7 verschiedenen Mosaikbausteingrößen und den entsprechenden Befehls- und Meldegeräten aus eigener Fabrikation lassen sich auch Ihre Warten-Projekte erfolgreich realisieren. Im Bereich Elektronik offerieren wir Ihnen ein umfangreiches Baugruppenprogramm zur

Steuerung, Überwachung, Anzeige und Protokollierung von Prozessen in Energie- und Verfahrenstechnik.

Bei Mauell liegen Projektierung, Entwicklung, Fabrikation und Inbetriebnahme in einer Hand.

# mauell

H. Mauell AG, 8050 Zürich  
Schwamendingenstr. 5, Tel. 01-31218 80, Telex 56563

HCP

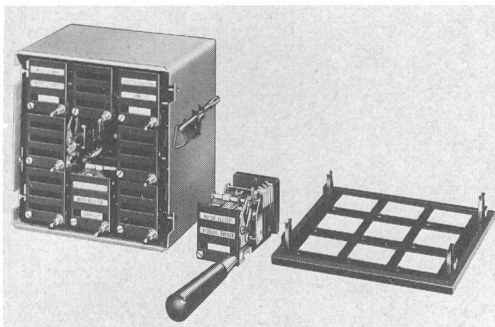

Jahrzehntelange Erfahrung im Bau von Melde- und Hilfsrelais

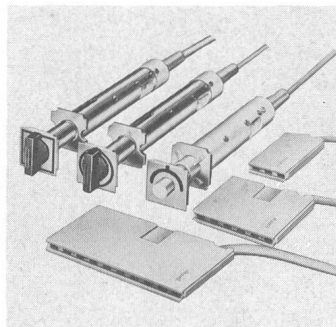

Jahrzehntelange Erfahrung im Bau von Befehls- und Meldegeräten

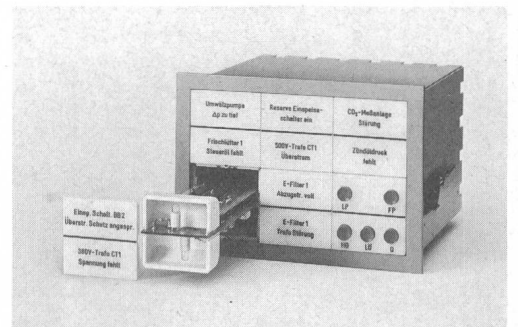

Jahrzehntelange Erfahrung im Bau von elektronischen Melde-, Protokollier- und Steuersystemen.

## Das beste Mittel zur Verbesserung Ihres Telefon-Images ist weder blond noch braun. Sondern hellgrau.

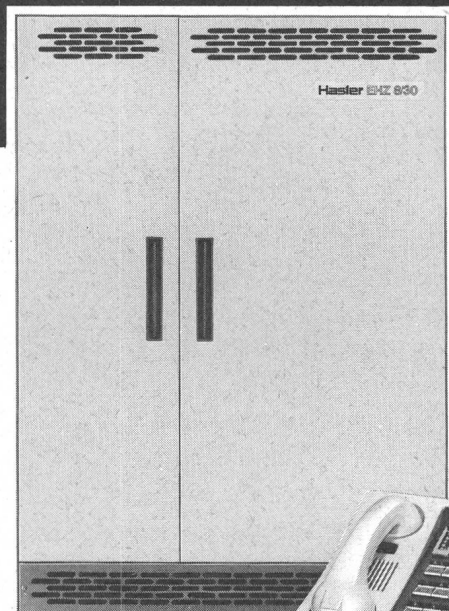

Gegen die Mängel einer veralteten Telefonanlage kämpft die beste Telefonistin vergeblich. Deshalb sollten Sie sich die EHZ 8/30 einmal genauer ansehen. Sie arbeitet vollelektronisch. Und absolut lautlos. Mit der EHZ 8/30 können kleine und mittelgrosse Betriebe genauso rationell telefonieren wie Grossunternehmen.

Die EHZ 8/30 leitet Anrufe automatisch zur Sekretärin um. Oder speichert bis zu 60 oft benötigte Telefonnummern mittels kurzen Kennziffern. Und sie hilft Ihnen eine Menge Geld sparen. Denn die Wahl der Amtsgespräche kann in vier Kategorien eingeteilt werden. (Je nach Kompetenz der Mitarbeiter: unbeschränkte Wahl, nur nationale Verbindungen, nur Ortsgespräche oder externe Verbindungen nur via Telefonistin).

Selbstverständlich können Sie auch Ihre Personensuchanlage anschliessen.

Die Installation ist schnell und einfach. Denn die Abmessungen sind so gering, dass die ganze Zentrale an jeder beliebigen Wand im Büro Platz findet. Und weil die EHZ 8/30 völlig lautlos funktioniert, stört sie niemanden beim Arbeiten.

Am besten wenden Sie sich an Ihre Kreistelefondirektion,

Telefon Nr. 13 bzw. 113, wenn Sie Näheres über die EHZ 8/30 wissen möchten. Oder senden Sie uns einfach den Coupon ein. Detaillierte Unterlagen oder persönliche Beratung sind völlig unverbindlich.



Hasler AG, Abt. Information  
Belpstrasse 23, 3000 Bern 14  
Telefon 031 6521 11  
Telex 32413 hawe ch

Bitte senden Sie uns Ihre Unterlagen über die erste vollelektronische Hausteleson-zentrale EHZ 8/30.

Firma \_\_\_\_\_  
z. Hd. von \_\_\_\_\_  
Adresse \_\_\_\_\_  
PLZ/Ort \_\_\_\_\_

SEV

# Hasler

# Electronic-Start de Leuenberger

le ballast techniquement adapté pour tous les tubes fluorescents, amorçage ultra rapide se rapporte à un fonctionnement sûr et diminue les frais d'entretien

- amorçage parfait et rapide sur tous les tubes fluorescents, nouvelle génération 26 mm, avec amalgame, rapidstart et tubes standards
- amorçage rapide et sûr et d'un coup à  $-25^{\circ}\text{C}$  jusqu'à  $+80^{\circ}\text{C}$
- temps d'amorçage environ 0,3 seconde
- pas de papillotement avec un tube désactivé
- durée de vie prolongée par le préchauffage des électrodes
- entretien nul, pas de partie mécanique

H. Leuenberger SA  
Fabrique d'appareils électriques  
Repr. générale des lampes RADIUM  
CH-8154 Oberglatt  
Tél. 01/850 13 33, Télex 53352



## Leuenberger

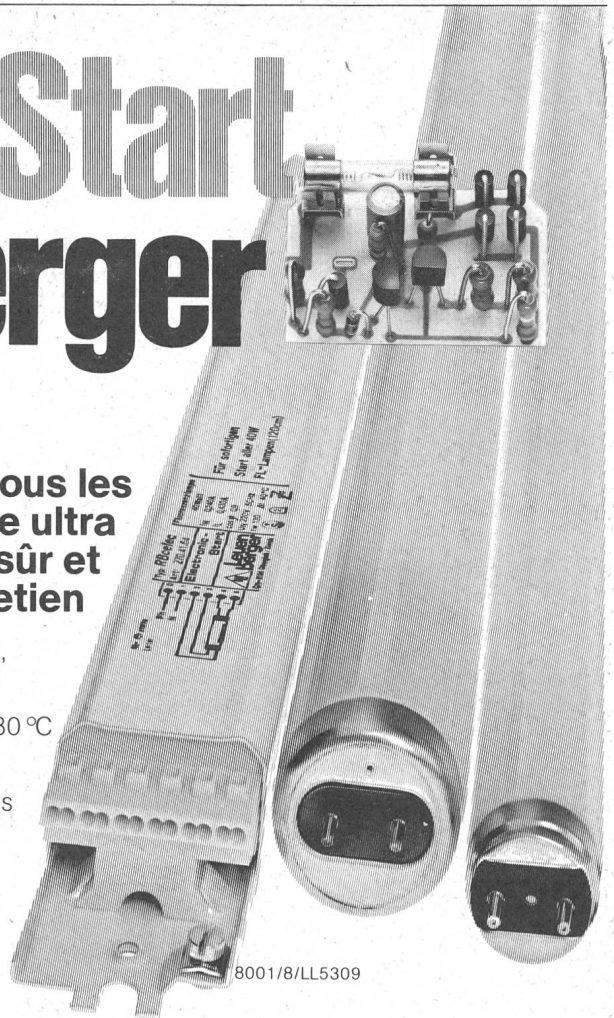

8001/8/LL5309

**Es gibt kaum etwas, das von uns nicht in's rechte Licht gerückt werden könnte!**

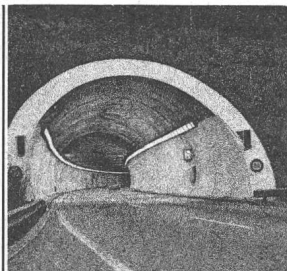

**Tunnelbeleuchtung**  
Der Gotthard- und Seelisberg-Strassentunnel wird mit Novelectric-Tunnel-Leuchten und Steuerungsanlagen ausgerüstet. Wie unzählige andere Tunnel zuvor.



**Strassen- und Autobahn-Beleuchtung**  
Am Flughafen Kloten auf Autobahnen, Haupt-, Neben- und Quartierstrassen, überall machen Novelectric-Leuchten Strassen zu sicheren Fahrbahnen.



**Industrie- und Raum-Beleuchtung**  
Im markanten Betriebsgebäude von Revox wie in vielen anderen Industrie- und Bürogebäuden schaffen Novelectric-Leuchten optimale Lichtverhältnisse am Arbeitsplatz.

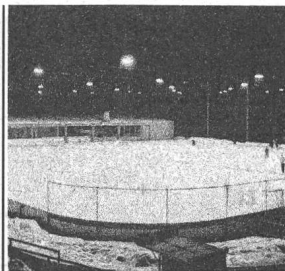

**Sportplatzbeleuchtung**  
Ob Fussball-, Tennisplatz, Eisstadion, Turn- oder Schwimmhalle, für den Sport machen Novelectric-Leuchten die Nacht zum Tag.

- Aufbau-, Einbau- und Rahmen-/Raster-Leuchten
- Kunstglas-, Paneelen und Industrie-Leuchten
- Installationskanäle, Stromschienen
- Spotleuchten
- Industrie-Leuchten
- Tunnel-Leuchten und Scheinwerfer
- Strassen-Leuchten und Kandelaber, Vorschaltgeräte

Generalvertretung  
von General-Electric  
Lichtquellen

# Novelectric

8107 Buchs ZH Telefon 01 / 846 21 11, Telex 53 724

Informations-Gutschein über

Name: \_\_\_\_\_ Adresse: \_\_\_\_\_

PLZ/Ort: \_\_\_\_\_

Einsenden an Novelectric 8107 Buchs ZH



# ROTRON

**Niederspannungs-  
Axialgebläse  
Muffin, Whisper, Sprite**

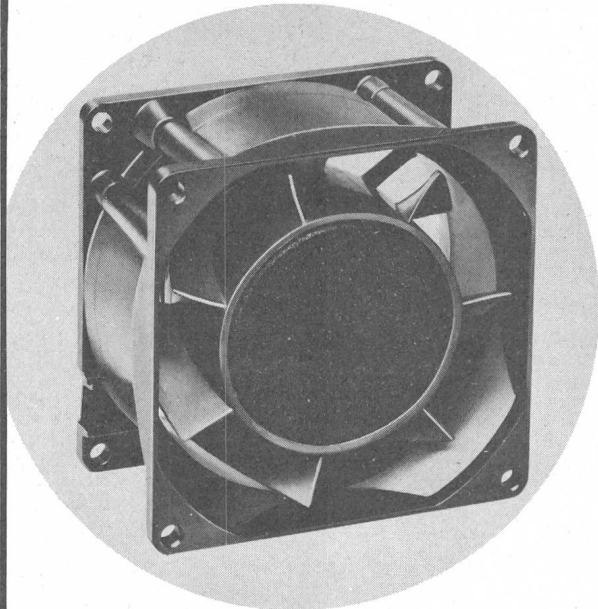

- Löst Probleme bei ungewöhnlichen Sicherheits- und Spannungsbereichsvorschriften.
- 4 Spannungsbereiche lieferbar (12, 24, 28, 48 V 50/60 Hz). Betrieb mit Rechteck-Spannung möglich.
- Standard-Abmessungen 119 x 119 x 38 mm sowie 80 x 80 x 42 mm.
- Spaltpolmotoren mit lebensdauer-geschmierten Sinterbronze-Gleitlagern oder Präzisions-Kugellagern.
- Hohe Zuverlässigkeit, lange Lebensdauer.
- Anwendungen: medizinische Geräte, Terminals, Speisegeräte, Audio-Verstärker usw.

**Typen:** (ab Lager Zürich)

MU62A1	Gleitlager	24 V	50/60 Hz
		2650 UpM	119 x 119 x 38 mm
WR62A1	Gleitlager	24 V	50/60 Hz
		1600 UpM	119 x 119 x 38 mm
SU62A1	Gleitlager	24 V	50/60 Hz
		2750 UpM	80 x 80 x 42 mm

Verlangen Sie Beratung,  
Dokumentation und unser  
Angebot.

## FABRIMEX

Fabrimex AG · Kirchenweg 5 · 8032 Zürich · Tel. 01/47 06 70

## Der neue Ghielmetti Transparent Handschalter mit der exklusiven Dreh- und Steck- Montage

**NEU**

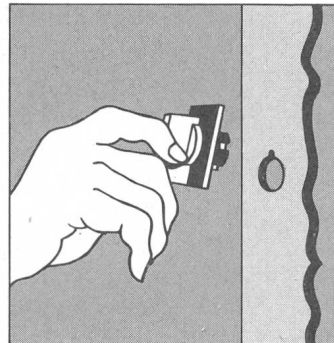

*Einfach Frontschild mit Griff in die Frontplatte stecken...*

*Das Frontschild für Zentralbefestigung  $\varnothing$  22,5 mm sitzt in der Platte fest - Sie haben also beide Hände frei zum Weiterarbeiten.*

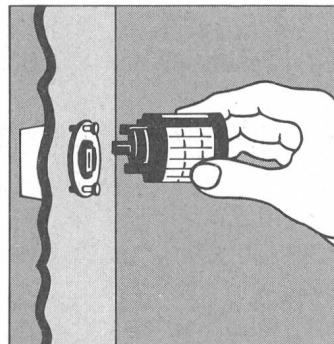

*... und von hinten Kupplungs-scheibe einrasten.*

*Dank Bajonetverschluss einfach drehen, dann mit einigen Schraubenzieherumdrehungen gegen die Frontplatte festziehen.*

*Schaltpaket einstecken. Fertig. Und was für ein Schaltpaket! Aus transparentem Material, was eine visuelle Kontrolle der Kontakte ermöglicht. Die Klemmen heben sich von selbst ab und werden offen angeliefert. Die Schrauben sind unverlierbar.*

Der neue Ghielmetti Transparent mit der exklusiven Dreh- und Steck-Montage: Der Handschalter mit allen Vorteilen.

Ghielmetti Transparent,  
Typ HD 1, 660V/10A

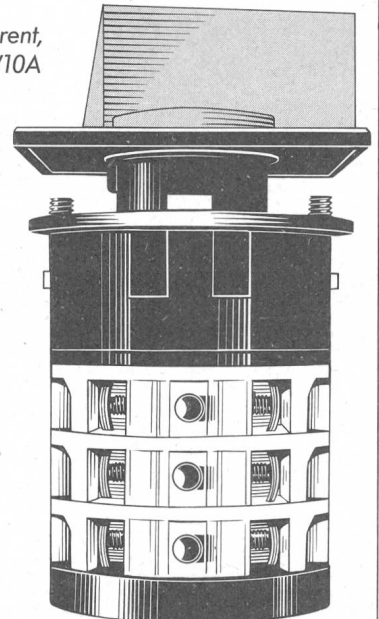

**GHIELMETTI GHIELMETTI**

## GHIELMETTI AG

Biberiststrasse, CH-4501 Solothurn, Telefon 065 22 43 41

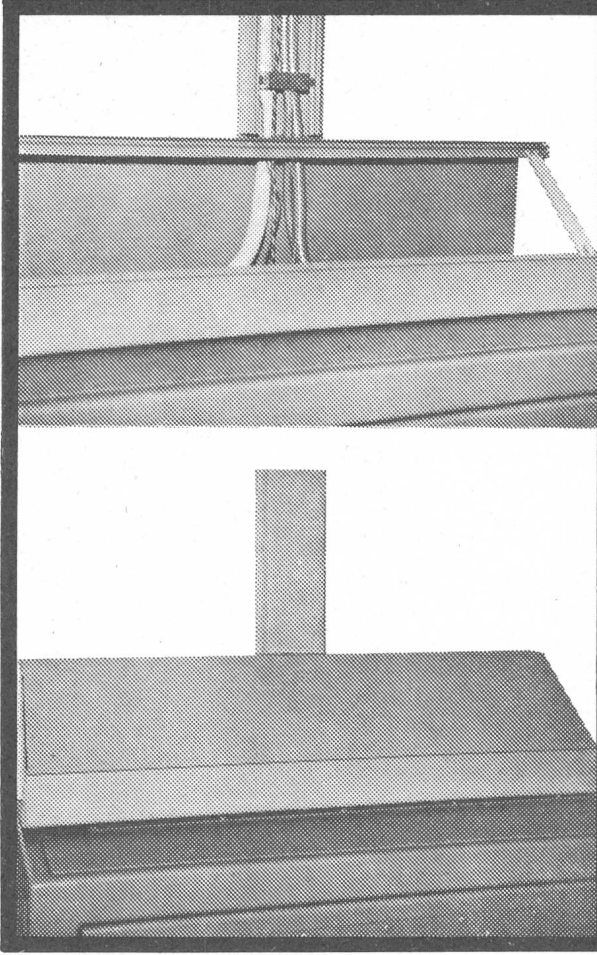

# Mobil Kabelsammelkanal

Der Mobil-Kabelsammelkanal verbürgt

Ordnung auf den Schaltkästen  
Grösstmögliche Staubfreiheit in  
den Schaltkästen  
Weitgehende Verhütung der  
Berührungs- und Beschädigungs-  
möglichkeit von Drähten und  
Kabeln

Keine Montageprobleme, daher  
kostensparend.

Wir liefern auch alle andern Elektro-Kanäle.

**Fabrikation:**

**Mobilwerke U. Frei AG**  
9442 Berneck SG  
Tel. 071 712242

**Verkauf:**

**W. Bösch AG**  
Im Spitz 35,  
8330 Pfäffikon ZH  
Tel. 01 950 15 43

# Verlangen Sie den neuen Vogt-Katalog mit über 4000 Teilen!

Eine unentbehrliche  
Arbeitshilfe für Techniker,  
Konstrukteure und Einkäufer.

**Vogt AG**  
CH-4654 Lostorf  
Telefon 062 48 15 15  
Telex 68 231



## Katalog - Bestellschein SEV

Anzahl  Sachbearbeiter

Firma

Strasse

PLZ/Ort

Ausschneiden und einsenden an obige Adresse.

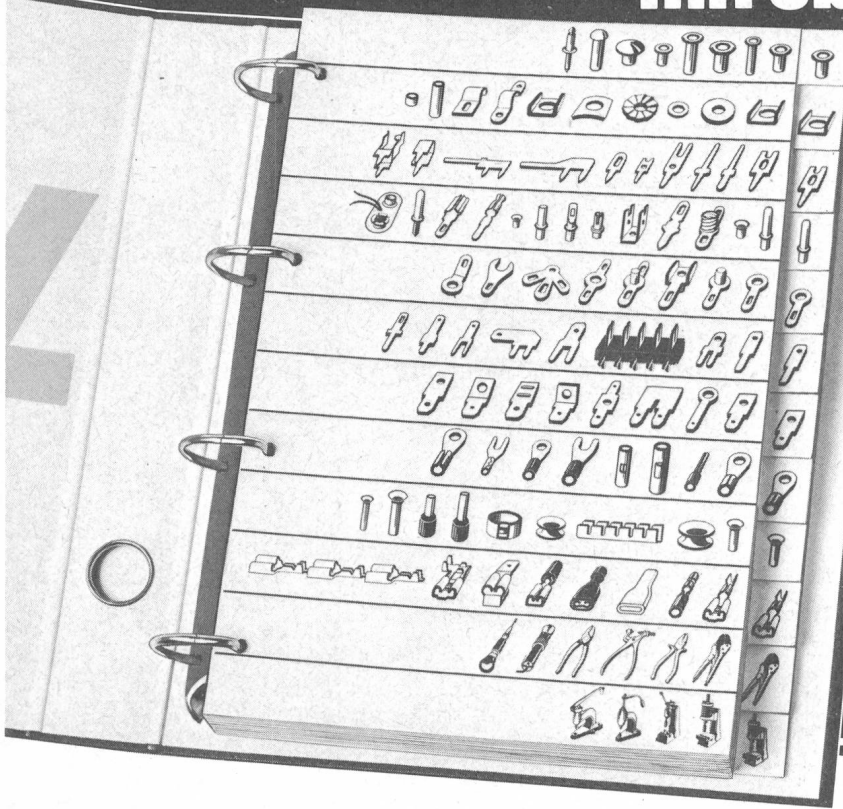

# elektrische raum heizung

Speichermodelle für Neubauten  
und Umbauten. Wirtschaftlich, kein  
Unterhalt, kleiner Platzbedarf.

Unverbindliche Beratung und Projektierung

*Lükon*

PAUL LÜSCHER-WERKE CH-2575 TÄUFFELEN TEL.: 032/86 15 45

Neu: GELLA 4441 – das flexible, wiederentfernbare Harz.

# GELLA 4441

Atelier Erhard Meier

Zum Ausgießen von  
Abzweigdosen,  
Motoranschlusskästen etc.  
Einbettung empfindlicher  
Bauteile im Fernmelde- und  
elektronischen Bereich.

- flexibel
- transparent
- gute Haftung
- niedrige Viskosität
- kurze Gelierzeit
- geringe  
Reaktionstemperatur
- jederzeit wiederentfernbar

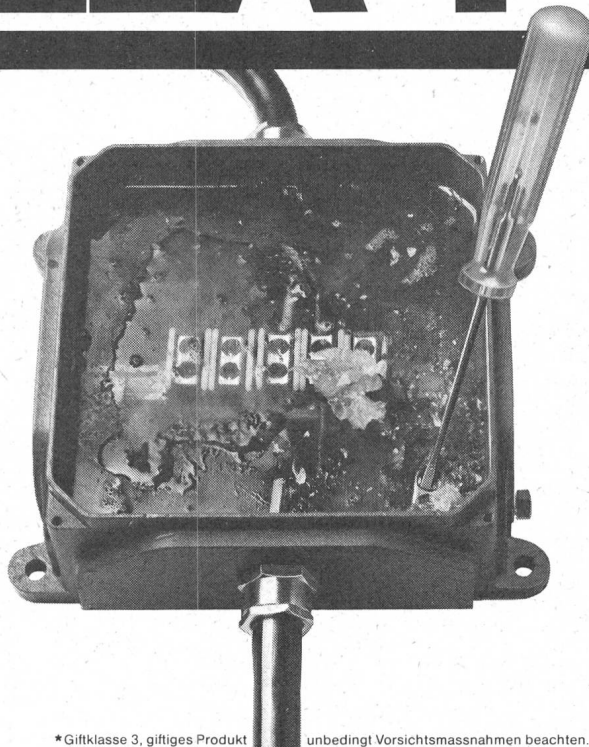

GELLA 4441\* ist ein neues  
Zwei-Komponentenharz auf  
Polyurethan-Basis.  
Mischfertig verpackt im  
praktischen Unipak-Beutel.

Erfahren Sie noch heute,  
warum GELLA 4441 mehr ist  
als ein dauerhafter  
Feuchtigkeitsschutz.  
Die aktuellen Unterlagen  
erhalten Sie sofort bei:

3M (Schweiz) AG  
Abt. Elektro Produkte  
Postfach, 8021 Zürich  
Direktwahl: 01 66 46 90

# 3M

\* Giftklasse 3, giftiges Produkt unbedingt Vorsichtsmassnahmen beachten.

# Bschtell's doch schnäll per Telifon.

Wenn's pressiert, wenn der Montagetermin kürzer ist als die Znünipause, dann sind wir auf dem Posten – jedi Wett...

Das sind unsere Spezialisten für Ihre Telefon-Bestellungen:



**Willi Bögli**  
Abt. Elektro-  
material



**Josef Lenz**  
Abt. Elektro-  
material

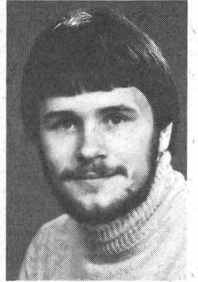

**Jürg Kälin**  
Abt.  
Beleuchtungs-  
technik

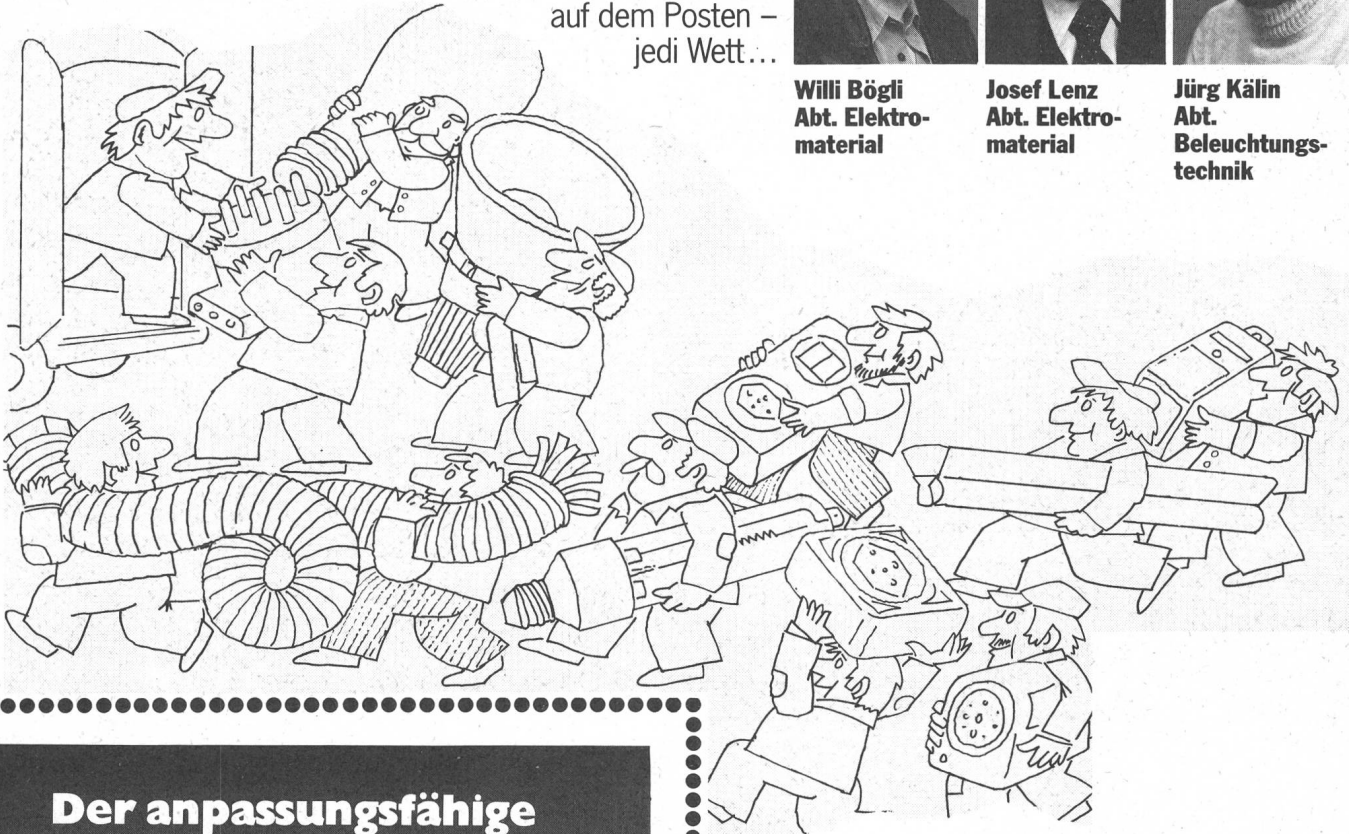

## Der anpassungsfähige COMBIREX von ELMES

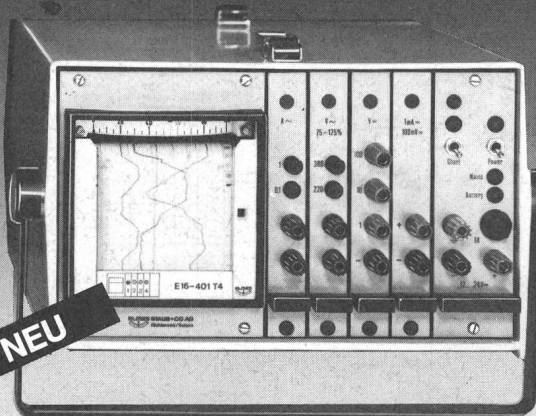

**NEU**

- Verwendbar als 1, 2, 3 oder 4-Kanalschreiber dank individuell steckbaren Messeinschüben
- Direkte tintenlose Registrierung von Strom, Spannung, Temperatur, rel. Feuchte oder elektrischer Leistung
- Robuste, kompakte Konstruktion
- Netz- und Batterieanschluss

**ELMES STAUB+CO AG**

Fabrik elektrischer Messinstrumente  
CH-8805 Richterswil / Schweiz  
☎ 01/784 22 22 Telex 875 525

## HENRY BAUMANN

Lichttechnik Elektromaterial en gros · Tech-  
nique d'éclairage Matériel électrique en gros  
Tecnica d'illuminaziun Material d'electricitàd  
all'engrossa · Tecnica d'illuminazione Materiale  
elettrico all'ingrosso

Grubenstrasse 38 Tel. 01 66 35 80 8045 Zürich

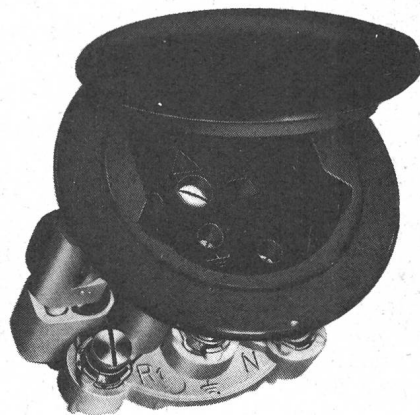

**Gummistecker und unzerbrechliches Plastikmaterial**  
**Raccords en caoutchouc et matières plastiques incassables**

Demandez notre catalogue

Fabricant  
**F. BAILLOD S.A.**  
1, Place du Tricentenaire  
La Chaux-de-Fonds  
Tél. 039 / 26 72 74

## Achtstufen Thermostat: ein Temperatursystem – acht getrennte Schaltkreise

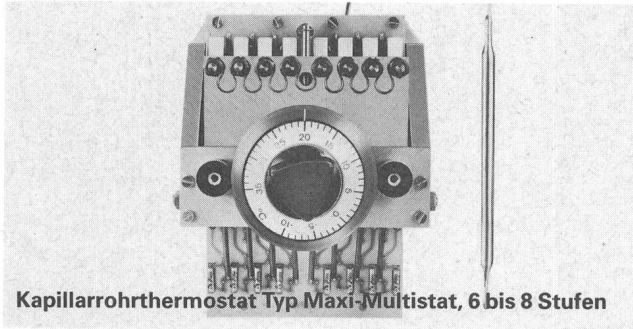

Kapillarrohrthermostat Typ Maxi-Multistat, 6 bis 8 Stufen

- Temperaturbereich:** –40 °C bis +350 °C  
in verschiedenen Bereichen
- Sollwerteinstellung:** Mit Aussen- oder Innenskala  
für Frontplatten
- Fühler:** Durchmesser 3 bis 14 mm  
in verschiedenen Materialien
- Kapillarrohr:** In Cu oder Nirostahl, bis 5000 mm
- Gehäuse:** Aus ABS, IP 65 oder Einbau  
in Fremdgehäuse, kundenseitig
- Befestigung:** Mit zwei Schrauben an Frontplatte,  
Winkel, Mutter M 10  
oder direkt auf Schutzrohr

Verlangen Sie bitte unsere Dokumentation über  
Telefon 01 920 40 55 oder Telex 75 128

Trefag AG, Gufenthalde 4  
8708 Männedorf

**trefag**

**ZARUSKI** Elektrische  
Anlagen  
Ingenieurbüro Angewandte  
Messtechnik

misst für Sie:

Netzharmonische  
(Oberwellen)  
Kurzschlussströme  
und -leistungen  
Schleifenimpedanzen  
Erdungswiderstände  
Bodenwiderstände  
Fehlerströme  
Fehlerspannungen  
Bodenpotentialen für  
Korrosionsschutz

P. Zaruski, dipl. Ing. ETH, SIA  
Beratender Ingenieur ASIC,  
Stapferstrasse 19, 8006 Zürich  
Telefon 01 361 0116

53791 Thermostate Pressostate Transmitter

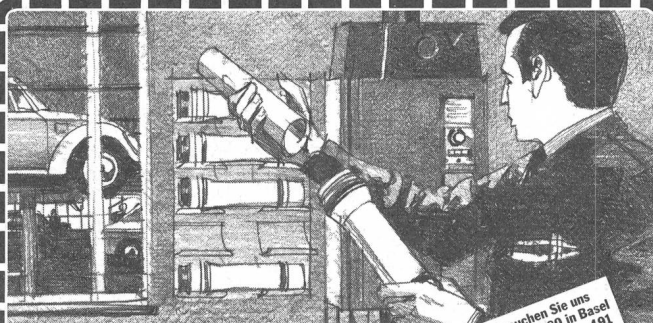

Besuchen Sie uns  
an der IFM 80 in Basel  
Halle 1, Stand-Nr. 491

**Wenn in Betrieben  
die Leute mehr mit dem Kopf  
arbeiten als mit den Beinen,  
dann ist Autophon unterwegs.  
Informationen über Rohrpost  
erhalten Sie von uns per Post.**

Leute, die mehr mit dem Kopf arbeiten als mit den Beinen? Welche Firma wünscht sich das nicht! Senden Sie uns genaue Unterlagen über die Vorteile einer Autophon-Rohrpostanlage.

Informieren Sie uns darüber, was man alles damit transportieren kann. Wie flexibel und ausbaufähig eine Rohrpostanlage für unseren Betrieb sein kann. Denn unsere Mitarbeiter sind uns zu schade für Dauerläufe.

Name: \_\_\_\_\_ in Firma: \_\_\_\_\_  
Strasse: \_\_\_\_\_ Telefon: \_\_\_\_\_  
PLZ: \_\_\_\_\_ Ort: \_\_\_\_\_

Einsenden an: Autophon AG, Vertriebsleitung Schweiz, Stauffacherstrasse 145, 3000 Bern 22 arch

Autophon-Niederlassungen  
in Zürich 01 201 44 33, St. Gallen 071 25 85 11, Basel 061 22 55 33, Bern 031 42 66 66, Luzern 041 44 04 04  
Téléphonie SA in Lausanne 021 26 93 93, Sion 027 22 57 57, Genève 022 42 43 50

**AUTOPHON**

Sprechen Sie mit Autophon.

wenn Sie informieren müssen oder Informationen brauchen, wenn Sie gesehen oder gehört werden wollen,  
wenn Sie die richtige Verbindung mit oder ohne Draht brauchen, wenn Sie warnen, überwachen  
oder einsatzbereit sein müssen.

# Der Tip!

## Störmeldesysteme

zur Meldungserfassung,  
Weiterleitung, Protokollierung.

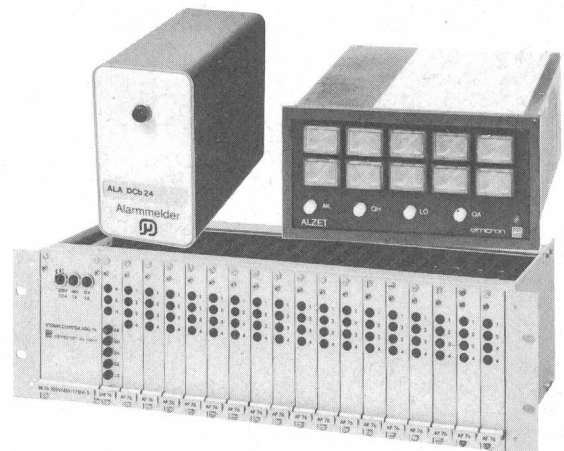

- Elektronisch, anpassungsfähig.  
Wir beraten Sie gerne.

Kempttalstr. 46 8330 Pfäffikon ZH Tel. 01-950 27 44 **SEMATIC AG**

Für Gebäude und Anlagen

- mit hoher Personalbelegung,
- mit begrenzten Fluchtmöglichkeiten,
- mit hoher Sachwertkonzentration,
- mit höchsten Sicherheitsanforderungen

# pyrofil®

»die Flammwidrigen«  
die neue Kabelserie  
mit den erstaunlichen  
Eigenschaften

Sicher ist sicher: Pyrofil.

Garantierte elektrische  
Funktion während der  
ersten entscheidenden  
Brandphase.

Keine Qualmbildung  
im Brandfall:  
Offene Fluchtwege,  
unbehinderte Löschmannschaft,  
keine korrosiven Gase und Dämpfe.

Keine Brandfortleitung  
bei lokaler  
Feuereinwirkung.

Verlangen Sie  
detaillierte Unterlagen:

Dätwyler AG,  
Schweizerische Kabel-,  
Gummi- und Kunststoffwerke,  
CH-6460 Altdorf/Schweiz

Telefon 044 - 4 11 22  
Telex 7 86 91 dag ch

Dätwyler

## Kabel-Messmaschinen

- Von einfachen Handwickelgeräten bis zu stufenlos einstellbaren, hydraulischen Kabel-Umtrommelanlagen

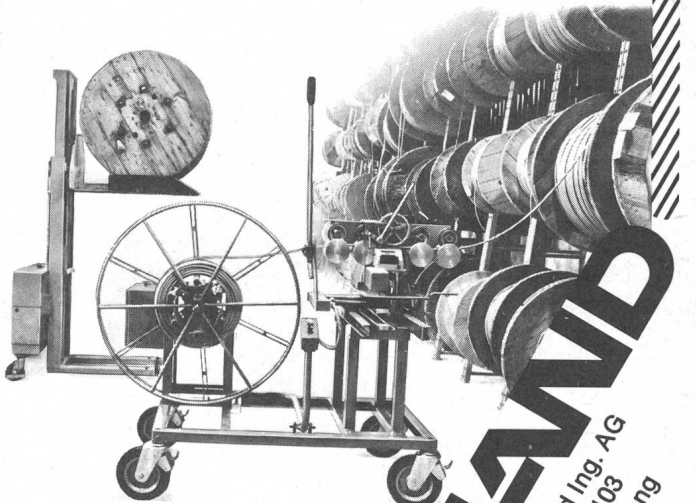

- Diverse Geräte und Maschinen für rationelles Kabel-Handling

**VOLLAND**  
Rud. Volland Ing. AG  
Ifangstrasse 103  
CH-8153 Rümflang  
Tel. 01 817 76 11  
Tx. 56345

# eltavo

Ich bin nicht nur  
preiswert ...

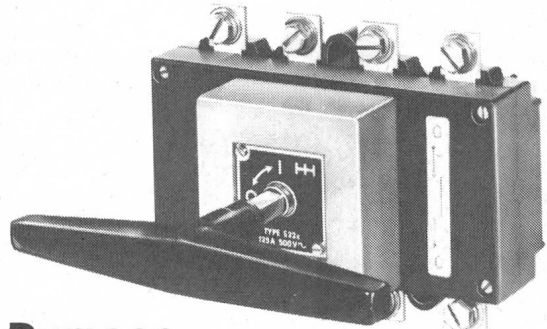

## Dumeco- Lasttrennschalter

160-250-400-630-1000

1600-2500-3150-3600 A 660 V~

- geringe Abmessungen
- hohe Kurzschlussfestigkeit
- sichtbare Trennstelle entsprechend Art. 42+63 Starkstromverordnung
- vielseitige Montage- und Bedienungsmöglichkeiten
- geeignet für Gleichstromschaltungen

## Eltavo AG

Handel mit Elektroprodukten  
CH-8222 Beringen/Schaffhausen  
Tel. 053 726 66 Telex 76 304 birch ch  
Suisse Romande Mapromat SA Lausanne

### INFO-CHECK

- für Ihre Dokumentation
1. Ausschneiden
  2. Auf Briefbogen aufkleben
  3. Einsenden
- ELA

Unser  
Schlägerangebot  
für moderne  
Ein- und  
Mehrfamilien-  
häuser

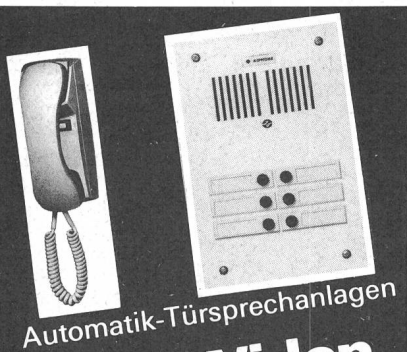

Automatik-Türsprechanlagen

**LITEMA 8967 Widen**  
**057 - 5 50 80**



**HUBER+SUHNER AG**

## Ein gutes Kabel ist mehr als ein Bündel isolierter Leiter

Verwendungszweck und Einsatzbedingungen im einzelnen Anwendungsfalle bestimmen Aufbau und Beschaffenheit von Kabeln. Wir haben es uns zum Ziel gesetzt, für die Übertragungstechnischen Probleme und Bedürfnisse unserer Kunden spezifische Lösungen anzubieten, und haben dabei beachtliche Erfolge erzielt. Eine wichtige Aufgabe kommt unserem

## Berater für die Elektroindustrie

mit Schwerpunkt in der Region Zürich zu. Er ermittelt beim Kunden die massgebenden Daten sowie die Einsatzbedingungen und empfiehlt das für den Einsatz «richtige» Kabel. Mit den an der Front gewonnenen Informationen gibt er wesentliche Impulse für die Entwicklung. Möchten Sie diese herausfordernde Aufgabe übernehmen?

Wir sehen Sie als verhandlungsgewandten und ideenreichen Elektrofachmann (Elektroingenieur HTL oder ähnliche Ausbildung) mit einigen Jahren Praxis in einem oder mehreren Anwendungsbereichen der Elektrotechnik (Planung, Anlagenbau oder Installation). Im Hinblick auf den gelegentlichen Einsatz im französischen Sprachgebiet sind entsprechende Sprachkenntnisse erwünscht. Der Einsatz im Aussendienst wird etwa 60 % betragen.

Sind Sie interessiert? Dann möchten wir Sie kennenlernen. Lassen Sie Ihre Unterlagen möglichst umgehend unserem Herrn A. Gysi zukommen, der Ihnen auch gerne telefonisch zusätzliche Auskünfte gibt.

112

HUBER+SUHNER AG  
Kabel-, Kautschuk-, Kunststoffwerke  
8330 Pfäffikon ZH  
Telefon 01/950 40 20



**AARGAUISCHES ELEKTRIZITÄTSWERK**

Für den Ortsnetz-Leitungsbau suchen wir einen

## Elektroingenieur HTL

Fachrichtung Starkstromtechnik

### Arbeitsgebiet:

Planung der elektrischen Energieversorgung in Detailgemeinden  
Berechnung und Projektierung von  
– Hochspannungsleitungen  
– Niederspannungsleitungen  
– Strassenbeleuchtungsanlagen

### Wir erwarten:

– Diplomabschluss an einer Höheren Technischen Lehranstalt  
– wenn möglich Praxis auf einem der erwähnten Gebiete  
– angenehme Umgangsformen und Verhandlungsgeschick

### Wir bieten:

– eine vielseitige und verantwortungsvolle Tätigkeit im Innen- und Aussendienst. Kontakte mit Behörden, Amtsstellen und Strombezüglern  
– zeitgemässe Besoldung und ausgebaute Sozialleistungen

Ingenieure, welche eine selbständige Arbeit und anspruchsvolle Aufgaben schätzen, bitten wir um schriftliche Bewerbung mit den üblichen Unterlagen. Stellenantritt nach Vereinbarung.

Aargauisches Elektrizitätswerk, 5001 Aarau  
Telefon 064 / 22 13 21

108

# RÜTI

TEXTILMASCHINEN-GRUPPE IM +GF+ KONZERN

führend im Webmaschinenbau

## Elektroingenieur HTL

für den Arbeitsbereich

## Forschung und Entwicklung

Ihr Aufgabenbereich: In engster Zusammenarbeit mit der Arbeitsgruppe Messtechnik entwickeln und konstruieren Sie elektrotechnische und elektronische Geräte und Interface-Schaltungen zur Vornahme problemspezifischer Messungen und Datenauswertungen per Computer.

Mit diesen bei der Aufgabenbearbeitung gewonnenen Kenntnissen und Erfahrungen wirken Sie mit bei der Entwicklung und Konstruktion der Webmaschinensteuerung.

Unsere Anforderungen: Sie sind vertraut mit der analogen und der digitalen Schalttechnik und haben Erfahrung mit elektrischen und elektronischen Bauelementen.

Sie besitzen Kenntnisse im Programmieren der elektronischen Datenverarbeitung oder sind bereit, sich diese mit unserer Unterstützung anzueignen.

Haben wir Sie angesprochen? Ja – dann sind Sie eingeladen, sich schriftlich oder telefonisch (055 33 24 80) mit unserer Personalabteilung Technik in Verbindung zu setzen.

**Maschinenfabrik Rüti AG, 8630 Rüti**

123



Wir sind ein Produktionsunternehmen in Basel mit eigener Verkaufs- und Aussendienst-Organisation. Unsere qualitativ hochstehenden Erzeugnisse auf dem Elektro-Installations-Gebiet werden hauptsächlich in der Schweiz jedoch auch im europäischen Raum vertrieben.

Wir suchen einen jüngeren:

## Verkaufsleiter

### Ihre Aufgaben:

- Führung des Verkaufs (Sachbearbeiter und Administration) sowie des Aussendienstes
- Koordination zwischen Verkauf einerseits und Produktion sowie Konstruktion andererseits
- Offertwesen
- Mitarbeit bei Bestellbearbeitung mit direktem Kundenkontakt

### Anforderungen:

- Entweder technische Ausbildung mit kaufmännischen Kenntnissen oder kaufmännische Ausbildung mit technischem Verständnis
- Gute Französischkenntnisse sind notwendig, weitere Sprachen erwünscht, jedoch nicht Bedingung
- Gute Kontaktfähigkeit

Bitte senden Sie uns Ihre Bewerbung oder telefonieren Sie an:

**OSKAR WOERTZ**, Fabrik elektrotechnischer Artikel, Hr. Peter Bieri  
Eulerstrasse 55, 4002 Basel, Telefon 061 23 45 30

122



Wir suchen für den Stab unserer Direktion «**Energieverkehr und Energieverteilung**» an unserem Hauptsitz in Bern einen vielseitig veranlagten

## Elektroingenieur

ETH-Z oder ETH-L

für die Bearbeitung energiewirtschaftlicher Aufgaben auf dem Gebiet der Elektrizitätsversorgung

### Anforderungen:

- Grundausbildung in Energietechnik
- Kenntnisse auf dem Gebiet der Energiewirtschaft

### Sprachen:

Deutsch als Muttersprache, mit Französisch- und Englischkenntnissen

### Alter:

25 bis 35 Jahre

Wenn Sie gerne in unserem Team junger Ingenieure mitwirken möchten, bitten wir Sie, Ihre Bewerbung mit den üblichen Unterlagen zu richten an:

**BERNISCHE KRAFTWERKE AG**, Personalabteilung, Viktoriaplatz 2  
3000 Bern, Telefon 031 / 40 51 11

120



## EGW

STÄDTISCHE WERKE LUZERN

Zur Mithilfe bei der Verwirklichung neuer, umfangreicher Zukunftsaufgaben suchen wir als Chef für die Bauabteilung Elektrizität bei den Städtischen Werken EGW (Elektrizität, Gas und Wasser) einen jüngeren

### Ingenieur HTL

Fachrichtung Starkstrom

Das **Aufgabengebiet** ist anspruchsvoll und umfasst vor allem die Bearbeitung folgender Problemkreise:

- Bau von Transformatorenstationen
- Bau von Hoch- und Niederspannungsnetzen (Kabel- und Freileitungsbau)
- Verhandlungen mit Behörden und Bauherrschaften
- Aussen- und Innendienst
- Pikettdienst

Diese interessante Tätigkeit verlangt ein abgeschlossenes Studium an einer Höheren Technischen Lehranstalt, Eignung zur selbständigen Führung eines grösseren Mitarbeiterstabes, Organisationstalent verbunden mit praktischer Erfahrung.

**Wir bieten:**

- selbständige Tätigkeit
- leistungsgerechte Entschädigung mit 13. Monatslohn
- gut ausgebaute Sozialleistungen

Wenn Sie sich für diese Stelle interessieren, erhalten Sie gerne Auskünfte bei den **Städtischen Werken EGW, Industriestrasse 6, 6005 Luzern, Telefon 041 / 49 43 01**

Ihre Bewerbung mit Lebenslauf, Zeugniskopien und Referenzen richten Sie bitte an das

**Personalamt der Stadt Luzern, Stadthaus, 6002 Luzern**

121



### Individuelle Entfaltung im Mittelbetrieb!

Ist das für Sie als

## Elektroingenieur

ein Anreiz, unserem kleinen technischen Team beizutreten?

Es geht um die Entwicklung neuer und bestehender elektromechanischer und teilweise elektronischer Produkte für die Beleuchtungsbranche. Die äusserst selbständige und vielfältige Aufgabe lässt Ihrer persönlichen Initiative und Ihrem zielstrebigem Handeln einen grossen Spielraum.

Über Einzelheiten würden wir uns gerne mit Ihnen persönlich unterhalten. Bitte rufen Sie unseren Herrn Brunschweiler an (Tel. 058/61 28 55, ausser Bürozeit 61 32 89) oder schreiben Sie uns kurz, damit wir ein Rendez-vous vereinbaren können.

**F. Knobel Elektroapparatebau AG,  
8755 Ennenda**

**Warum nicht im umweltfreundlichen Glarnerland,  
50 Autominuten von Zürich?**

119



**Bernische  
Kraftwerke AG**

**Betriebsleitung Bern**

Wir suchen jüngeren

## Elektroingenieur HTL

für unser Betriebsbüro.

**Das Arbeitsgebiet umfasst:**

- Planung, Projektierung und Bau von Transformierungsanlagen, Kabel- und Freileitungen für Hoch- und Niederspannung
- Betrieb und Unterhalt der bestehenden Verteilnetze und Übertragungsanlagen

**Wir erwarten:**

- Selbständiges, speditives und pflichtbewusstes Arbeiten
- Einsatzbereitschaft, Initiative und Freude an lebhaftem Betrieb, inkl. Pikettdienst

**Wir bieten:**

- Selbständige Betreuung eines Betriebskreises nach entsprechender Einarbeitung

Schriftliche Anmeldung mit den üblichen Unterlagen an

**Bernische Kraftwerke AG, Betriebsleitung Bern**  
Viktoriaplatz 2, 3000 Bern 25  
Telefon 031 / 40 51 11

118

## Wasser- und Elektrizitätswerk Arbon

Als Stellvertreter des Betriebsleiters suchen wir auf 1. August 1980 einen

## Elektroingenieur HTL

Sein Arbeitsgebiet umfasst die Projektierung und Bauleitung beim Ausbau der Anlagen für die öffentliche Wasser- und Elektrizitätsversorgung.

Bewerber, welche sich für eine vielseitige, interessante Tätigkeit bei angenehmen Arbeitsbedingungen interessieren, senden ihre Offerte mit den üblichen Beilagen an die

**Betriebsleitung des Wasser-  
und Elektrizitätswerkes Arbon,  
Hauptstrasse 12, 9320 Arbon**

116

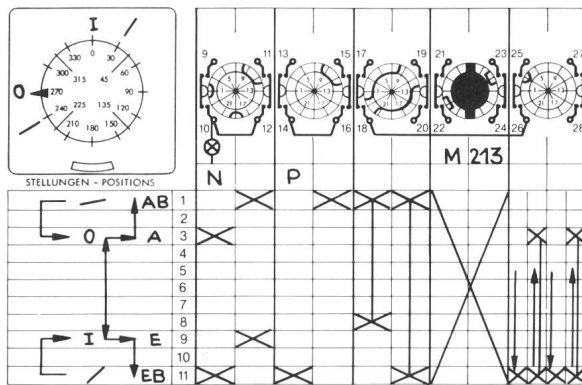

# Wir denken in Schaltern

Steuerschalter, Hauptschalter, Gruppenschalter, Messgeräteschalter, Stufenschalter, Umschalter, Wechselschalter, Polumschalter, Dahlanderschalter, Wendeschalter, Steuerquittierungsschalter, Stern-Dreieckschalter, Voltmeterumschalter, Impulsschalter, Ampèremeterumschalter, Installationsschalter, Lastschalter, Anlageschalter für Verteiler, vielpolig oder 1-polig, 10 A - 2000 A, ab 30 mV - 660 V, vollisolierte Schalter mit Motorantrieb, Kupplungen, Zylinderschlössern, Verriegelungen oder Rückschaltsperrern, Schalter für DIN-Ausschnitte, abschliessbare Schalter, Schalter mit schwarzen, roten, grauen oder weissen Griffen, mit Pistolen-, Dreh-, Schwenk- oder Hebelgriffen, Zahnradschalter bis 3 Säulen, mit Normschildern oder Sondergravuren, oder einen x-beliebigen Schalter nach Ihren Wünschen! Kurzum: Wer richtig schaltet, schaltet mit SOCEM.



Nur Original-KN-Schalter tragen dieses Zeichen. Ein Schalterprogramm ohne Grenzen.



# SOCEM

gut geschaltet!

SOCEM AG, Sihlfeldstrasse 10, 8036 Zürich, Tel. 01/35 83 30

## Vorteilhafte Installationstechnik: SiSTELLAR-City-Leuchten bieten mehr als Licht



### 1. Montage- und Wartungsfreundlich

Vor der Montage: Lichtquellen einsetzen, einstellen der Reflektoren durch uns.

Bei der Montage: Nur noch nach der Markierung ausrichten, fertig.

Wartung: Mit Skyworker hochfahren, Segmentgläser anheben und drehen, Lichtquellen auswechseln, Segmentgläser zurück, runterfahren, fertig.

### 2. Längere Nutz-Lebensdauer von Lichtquellen und Vorschaltgeräten

Vorschaltgeräte- und Lampenraum sind getrennt und belüftet.

### 3. Weniger Leuchtenstandorte bei gleichem Beleuchtungsniveau

Durchschnittlich um 60%! Unsere bisherigen Objekte beweisen es. Lassen Sie sich diese von uns vorstellen.

### Und weiter:

- Seit Jahren eingeführt und bewährt.
- Patentiertes System (Pat.-Nr. CH 543040 und CH 543042)
- Projektierung und Betreuung durch Siemens-Albis.

Gerne informieren wir Sie noch detaillierter. Schreiben Sie oder rufen Sie uns an. Wir sind für Sie da.

**Siemens-Albis AG**  
Installationstechnik  
Freilagerstrasse 28  
8047 Zürich  
Tel. 01/247 31 11

1020 Renens, 021 / 34 96 31  
6904 Lugano, 091 / 51 92 71

## Die wirtschaftlichste Lösung: SiSTELLAR-City-Leuchten. Bei Ihrem Partner Siemens-Albis