

**Zeitschrift:** Bulletin des Schweizerischen Elektrotechnischen Vereins, des Verbandes Schweizerischer Elektrizitätsunternehmen = Bulletin de l'Association suisse des électriciens, de l'Association des entreprises électriques suisses

**Herausgeber:** Schweizerischer Elektrotechnischer Verein ; Verband Schweizerischer Elektrizitätsunternehmen

**Band:** 71 (1980)

**Heft:** 12

## **Werbung**

### **Nutzungsbedingungen**

Die ETH-Bibliothek ist die Anbieterin der digitalisierten Zeitschriften. Sie besitzt keine Urheberrechte an den Zeitschriften und ist nicht verantwortlich für deren Inhalte. Die Rechte liegen in der Regel bei den Herausgebern beziehungsweise den externen Rechteinhabern. [Siehe Rechtliche Hinweise.](#)

### **Conditions d'utilisation**

L'ETH Library est le fournisseur des revues numérisées. Elle ne détient aucun droit d'auteur sur les revues et n'est pas responsable de leur contenu. En règle générale, les droits sont détenus par les éditeurs ou les détenteurs de droits externes. [Voir Informations légales.](#)

### **Terms of use**

The ETH Library is the provider of the digitised journals. It does not own any copyrights to the journals and is not responsible for their content. The rights usually lie with the publishers or the external rights holders. [See Legal notice.](#)

**Download PDF:** 17.03.2025

**ETH-Bibliothek Zürich, E-Periodica, <https://www.e-periodica.ch>**

## Verfasser- hinweise

Im Bulletin werden nur **Originalartikel** veröffentlicht. Es dürfen also nur Manuskripte eingereicht werden, die noch keiner anderen Redaktion zur Verfügung gestellt wurden. Eine eventuelle Verwendung in anderen Zeitschriften, auch nur auszugsweise, bedarf der Zustimmung der Redaktion (Urheberrecht).

Die zur Veröffentlichung angenommenen Beiträge werden honoriert. Auf Wunsch werden auch Sonderdrucke hergestellt.

### Aufbau des Manuskriptes

Titel der Arbeit, Name des Verfassers, Zusammenfassung (max. ca. 8 Zeilen), Text, Literaturhinweise, Adresse des Verfassers (üblicherweise Firmenanschrift), Figuren und Legenden.

### Text

a) Der Artikel kann in deutscher oder französischer Sprache verfasst sein. Bei der Abfassung ist zu beachten, dass die Mehrzahl der Bulletinleser nicht Fachspezialisten sind.

b) Der Artikel soll kurz sein, nicht länger als 12 Schreibmaschinenseiten à ca. 28 Zeilen (weite Schaltung). Dazu können einige Figuren und Tabellen kommen.

c) Einseitig mit doppeltem Zeilenabstand schreiben. Der linke Rand soll mindestens 3 cm betragen.

d) Die persönliche Form ist zu vermeiden (z.B. «Man sieht» statt «Wir sehen ...»). Fachliche Abkürzungen sind beim ersten Gebrauch zu definieren.

e) Mathematische Abhandlungen sollen kurz gehalten, Ableitungen nur angedeutet werden. Auf sorgfältige, gut lesbare Schreibweise der Formeln ist besonders zu achten. Grössen und Einheiten sowie

deren Symbole müssen dem SI-System bzw. den CEI-Normen entsprechen.

f) Widmungen und Verdankungen werden im allgemeinen nicht veröffentlicht.

### Figuren und Bilder

a) Von den Figuren sind klischierfähige, einheitlich und sauber beschriftete Originalzeichnungen einzureichen. Bei der Schriftgrösse und Strichdicke ist zu beachten, dass die Figuren je nach Inhalt stark verkleinert werden; insbesondere wird man versuchen, sie in einer Spalte (85 mm) unterzubringen. Für gute Lesbarkeit soll die Buchstabenhöhe dann immer noch min. 1,8 mm betragen.

b) Bilder sind in Form von Hochglanzfotografien, z. B. etwa 9 × 13 cm, einzureichen. Farbfotos können verwendet werden, sofern die Farben zum Verständnis nicht unbedingt nötig sind. Bildquellen werden im allgemeinen nicht angegeben.

c) Die Legenden sind auf einem separaten Blatt aufzuführen. Alle in den Figuren enthaltenen Grössensymbole und Abkürzungen sollen in den Legenden erklärt sein.

### Literaturverzeichnis

Darin sind diejenigen Quellen aufzuführen, auf die im Text verwiesen wird, und zwar in der Reihenfolge ihrer Verwendung. Es sind nur allgemein zugängliche Quellen zu verwenden. Bei Büchern sind Autor, Titel, Verlag und Jahrgang anzugeben, bei Zeitschriften Autor, Titel und Zeitschrift mit Band, Jahrgang, Heftnummer sowie Seitenzahlen.

### Probeabzug

Die Druckfahnen werden dem Autor zur Durchsicht unterbreitet. Änderungen, die sich durch Mängel im Manuskript ergeben, werden dem Verfasser ggf. verrechnet.

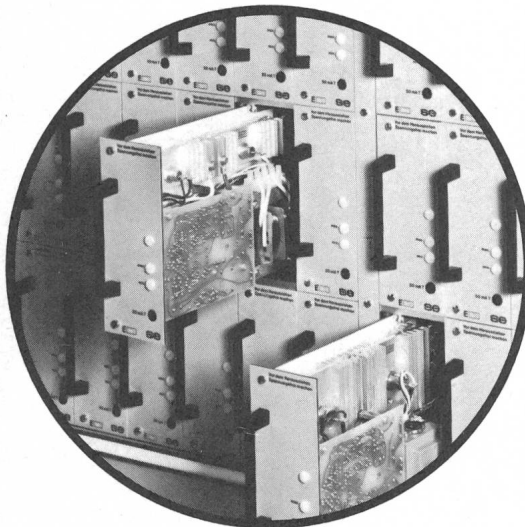

**varintens®**  
**Lichtsteuerungen**  
**jetzt noch besser!**

- — neben der bewährten, preisgünstigen Einbau-Modulbauweise auch in steckbarer **Einschubtechnik** mit vollisoliertem Aufbau und Frontplatte!
- — für normale FL-Röhren bis incl. 65 W mit normalen induktiven Vorschaltgeräten verwendbar, wie auch für Glühlampen jeder Art.
- — die physikalisch nötige Grundlast ist integriert, sie beträgt nur noch 0,2 ... 0,3% der Nennleistung.
- — auch normale FL-Röhren arbeiten dank der neuen Zündschaltung (Pat. angem.) völlig flackerfrei; Steuerbereich bis 1 : 1000 (luxmetrisch) und mehr!
- — automatischer Netzspannungs-Ausgleich, beste Linearität, Anfangs- und Endwerte unabhängig voneinander einstellbar; keine besondere Hilfsstrom-Versorgung nötig, jede Moduleinheit ist autonom.
- — einstellbarer Schwellenwert zum Löschen bzw. Zünden nahe dem Nullwert oder für eingeschränkten Steuerbereich in Sonderfällen.
- — **varintens®-adaptolux**: für stromsparende Konstantlicht-Anlagen, Energie-Ersparnis bis ca. 77% bei kurzer Kosten-Amortisation; auf Wunsch Spezialprospekt und Sonderdruck einer wissenschaftlichen Untersuchung!

Verlangen Sie die neue Systembeschreibung mit:

**starkstrom-elektronik ag · wettingen**

CH-5430 Wettingen Landstrasse 129 Telefon 056 26 39 51 Telex 55 435 Schweiz  
Vertretung und Servicestellen auch in Ihrer Gegend



**INFORMATIONSGUTSCHEIN**

(SEV)

Absender: \_\_\_\_\_

\_\_\_\_\_

\_\_\_\_\_

# Der neue Ghielmetti Transparent Handschalter mit der exklusiven Dreh- und Steck- Montage

**NEU**

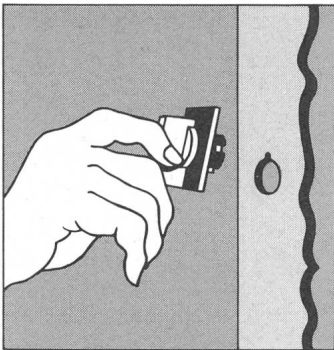

*Einfach Frontschild mit Griff in die Frontplatte stecken... Das Frontschild für Zentralbefestigung  $\varnothing$  22,5 mm sitzt in der Platte fest - Sie haben also beide Hände frei zum Weiterarbeiten.*

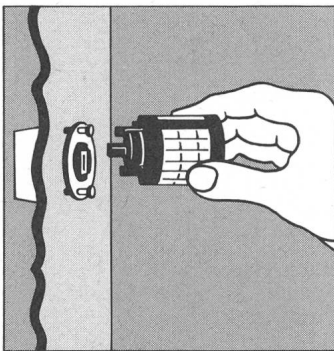

*... und von hinten Kupplungs-scheibe einrasten. Dank Bajonettverschluss einfach drehen, dann mit einigen Schraubenzieherumdrehungen gegen die Frontplatte festziehen.*

*Schaltpaket einstecken. Fertig. Und was für ein Schaltpaket! Aus transparentem Material, was eine visuelle Kontrolle der Kontakte ermöglicht. Die Klemmen heben sich von selbst ab und werden offen angeliefert. Die Schrauben sind unverlierbar.*

Der neue Ghielmetti Transparent mit der exklusiven Dreh- und Steck- Montage: Der Handschalter mit allen Vorteilen.

Ghielmetti Transparent,  
Typ HD 1, 660V/10A

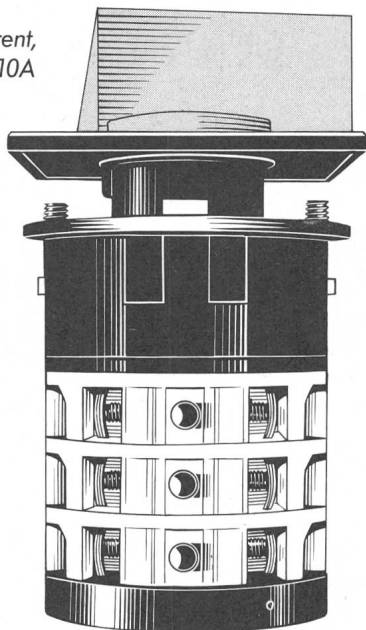

**GHIEMETTI GHIEMETTI**

**GHIEMETTI AG**

Biberiststrasse, CH-4501 Solothurn, Telefon 065 22 43 41

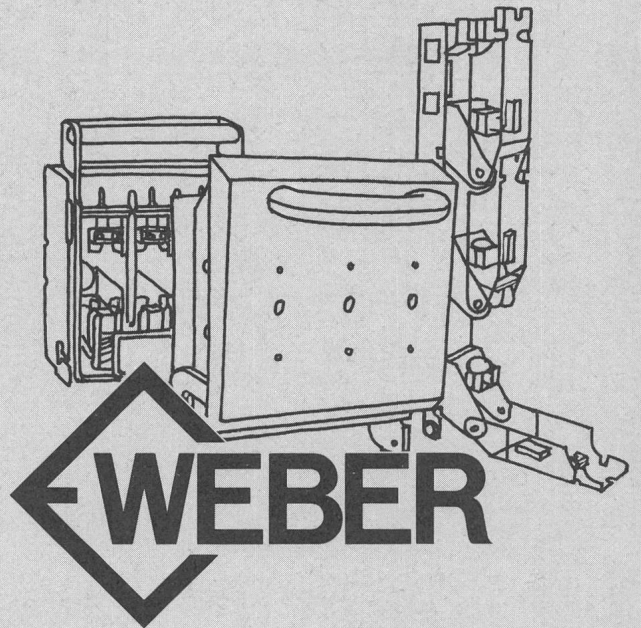

## Vielseitig und den Anforderungen entsprechend.

Das ist das Programm der Weber Sicherungsleertrenner und -lastschalter. Dreipolige, horizontal oder vertikal angeordnete NH-Unterteile für Schmelzsicherungen nach DIN Grössen 00-4. Weil wir die Anforderungen genau kennen, die heute an ein solches Produkt gestellt werden, verfügen Sie mit unserem Angebot über eine qualitativ hochstehende, für alle üblichen Einbauarten geeignete Palette in äusserst robuster Konstruktion. Die Sicherungsleertrenner sind durchwegs mit Berührungsschutz ausgerüstet. Lastschalter besitzen zusätzliche Funkenlöschkammern. Selbstverständlich liefern wir zu den Trennern und Lastschaltern auch die entsprechenden DIN-NH-Sicherungspatronen: in gewohnter, überlegener Weber Vollschutz-Ausführung.

Weber AG, Fabrik elektrotechn. Artikel und Apparate  
6020 Emmenbrücke, Telefon 041-505544

# SICUREX NH-Lasttrennsicherungen

## 400, 630 und 1250 A

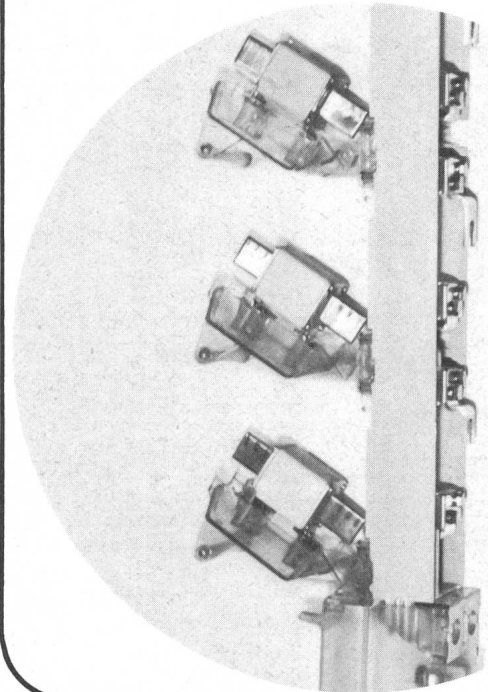

Besondere Merkmale:

- Maximaler Personenschutz
- Beste Kontrollmöglichkeit durch transparente Front
- Normalisierter Sammelschienenabstand von 185 mm (DIN 43623)
- Kann gefahrlos auf unter Spannung stehende Sammelschienen montiert werden
- Geringe Verluste dank robusten, versilberten Kontakten
- Geschotteter Anschlussraum

Verlangen Sie detaillierte Unterlagen bei

**RUTSCHMANN**

Rutschmann AG

8627 Grüningen Tel. 01 / 935 21 56

# Starterlose Vorschaltgeräte von Leuenberger

## mit der neuen Steckverbindung für kurze Montagezeiten

### Vorteile:

- kleinere Bauhöhe (28 mm)
- geringere Eigenerwärmung
- Klemme allpolig steckbar

### Wie bisher:

- wartungsfrei, da keine mechanischen Schaltelemente
- flackerfreie, kurze Zündzeit

### Lieferprogramm:

- UBCo – 20 Watt
- RBCo – 40 Watt
- FBCo – 65 Watt

**Montage:** Nur Draht einstecken.

**Demontage:** Leichter Schraubenzieherdruck löst den Draht wieder.

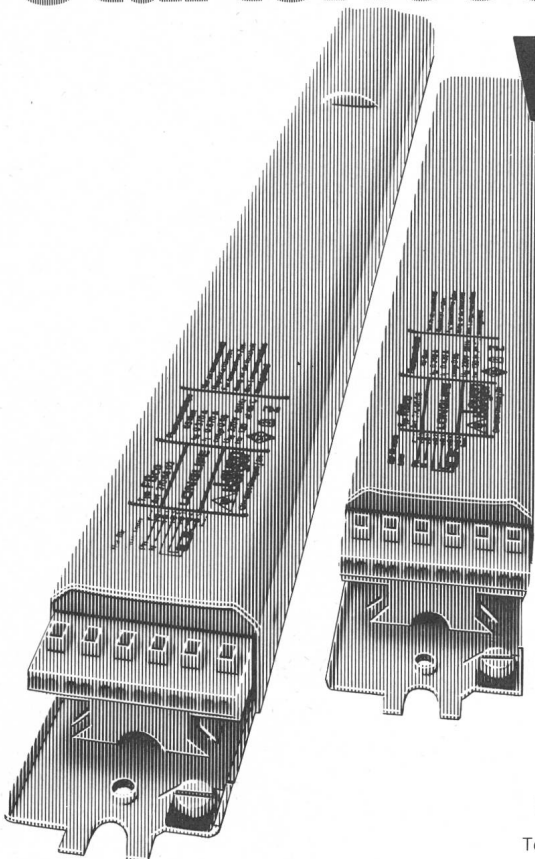
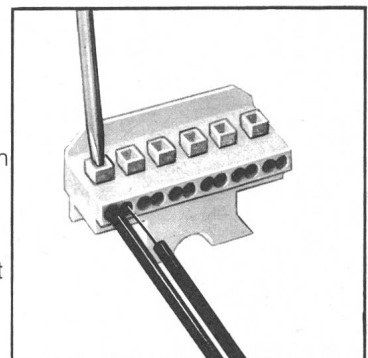

H. Leuenberger AG  
Fabrik elektrischer Apparate  
Lampen-Generalvertretung Radium  
CH-8154 Oberglatt  
Telefon 01/850 13 33, Telex 53352



# Leuenberger



Für Gebäude und Anlagen

- mit hoher Personalbelegung,
- mit begrenzten Fluchtmöglichkeiten,
- mit hoher Sachwertkonzentration,
- mit höchsten Sicherheitsanforderungen

# pyrofil®

»die Flammwidrigen«  
die neue Kabelserie  
mit den erstaunlichen  
Eigenschaften

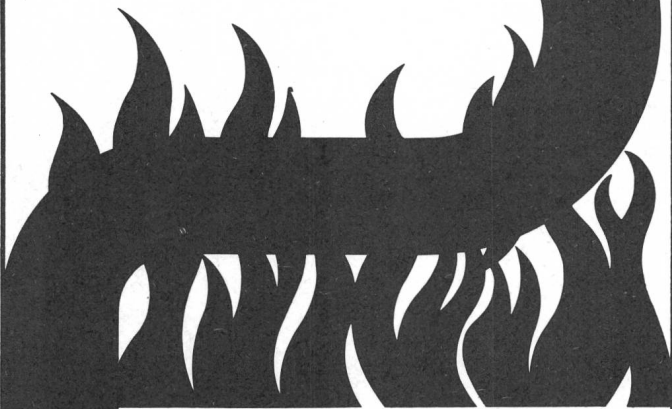

Sicher ist sicher: Pyrofil.

Garantierte elektrische Funktion während der ersten entscheidenden Brandphase.



Keine Qualmbildung im Brandfall:  
Offene Fluchtwege, unbehinderte Löschmannschaft, keine korrosiven Gase und Dämpfe.



Keine Brandfortleitung bei lokaler Feuereinwirkung.



Verlangen Sie detaillierte Unterlagen:

Dätwyler AG,  
Schweizerische Kabel-,  
Gummi- und Kunststoffwerke,  
CH-6460 Altdorf/Schweiz

Telefon 044 - 4 11 22  
Telex 7 86 91 dag ch

(C'est avec Gfeller que commence)  
ce qui doit agir à distance.



Votre problème:  
la production et distribution d'électricité.

*Vous voulez rester maître  
de l'électricité. Nous tenons à votre  
disposition la solution intégrant tous  
les aspects du problème.*

Et parce que nous savons par expérience que votre problème est tout à fait spécifique, nous allons vous proposer une solution "sur mesure" – grâce à *Telebit GTB 20*. Car avec notre système de télécommande, nous disposons à la fois d'un système pour la transmission d'une multiplicité d'informations et d'un système de traitement des données flexible.

En combinaison avec le petit système *Telebit GTB 10*, nous pouvons ainsi vous offrir des solutions optimales à un prix avantageux. Et vous maîtrisez tous vos problèmes de surveillance à distance, d'alarme à distance et de commande à distance. A commencer par votre problème d'électricité. Tenez, si nous en parlons un de ces prochains jours?

## gfeller

telecommunications

Gfeller AG, Brünnenstrasse 66, CH-3018 Berne  
Téléphone 031/55 51 51, Télex 32 612 gfeag

Neu: GELLA 4441 – das flexible, wiederentfernbare Harz.

Atelier Erhard Meier

# GELLA 4441

Zum Ausgiessen von  
Abzweigdosen,  
Motoranschlusskästen etc.  
Einbettung empfindlicher  
Bauteile im Fernmelde- und  
elektronischen Bereich.

- flexibel
- transparent
- gute Haftung
- niedrige Viskosität
- kurze Gelierzeit
- geringe Reaktionstemperatur
- jederzeit wiederentfernbar

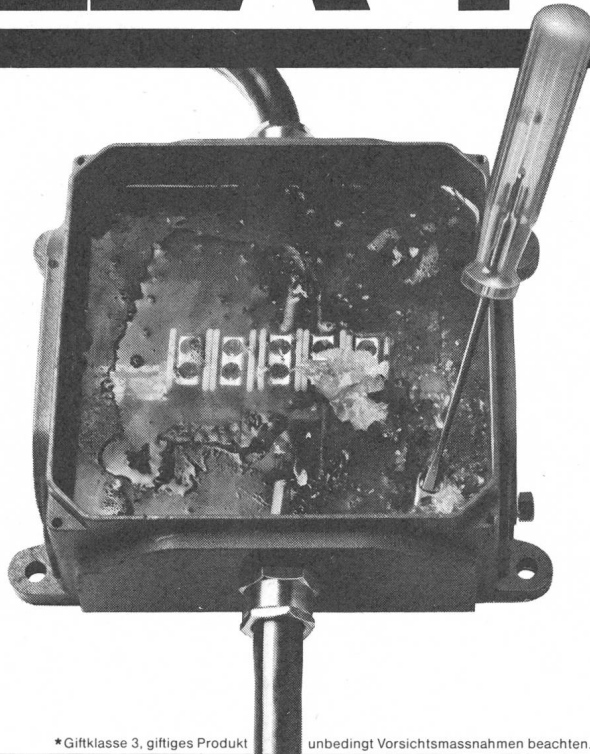

GELLA 4441\* ist ein neues  
Zwei-Komponentenharz auf  
Polyurethan-Basis.  
Mischfertig verpackt im  
praktischen Unipak-Beutel.

Erfahren Sie noch heute,  
warum GELLA 4441 mehr ist  
als ein dauerhafter  
Feuchtigkeitsschutz.  
Die aktuellen Unterlagen  
erhalten Sie sofort bei:

3M (Schweiz) AG  
Abt. Elektro Produkte  
Postfach, 8021 Zürich  
Direktwahl: 01 66 46 90



\* Giftklasse 3, giftiges Produkt unbedingt Vorsichtsmassnahmen beachten.

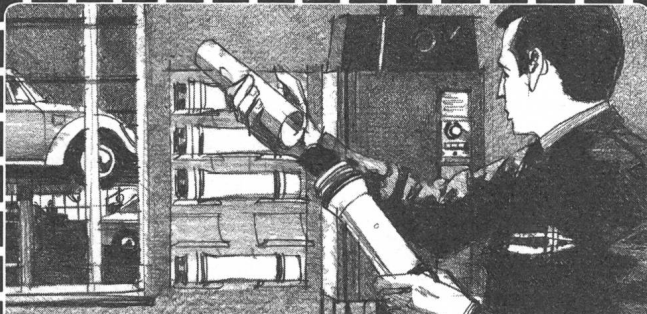

**Wenn in Betrieben  
die Leute mehr mit  
dem Kopf arbeiten als  
mit den Beinen, dann ist  
Autophon unterwegs.**

Fragen Sie uns, was man alles mit Rohrpost transportieren kann.  
Wie flexibel und ausbaufähig eine Rohrpostanlage für Ihren Betrieb  
sein kann, und wie schnell eine Anlage amortisiert ist.

**AUTOPHON** 

Autophon-Niederlassungen  
in Zürich 01 201 44 33, St. Gallen 071 25 85 11, Basel 061 22 55 33,  
Bern 031 42 66 66, Luzern 041 44 04 04  
Téléphonie SA in Lausanne 021 26 93 93, Sion 027 22 57 57,  
Genève 022 42 43 50

**Novelectric-Licht  
macht aus Strassen  
sichere Fahrbahnen**



Strassen-, Autobahn- und Tunnelbeleuchtung

**Novelectric**  
8107 Buchs ZH  
Aussenbeleuchtung  
Industrie- und  
Raumbeleuchtung

 Generalvertretung  
von General-Electric  
Lichtquellen

**Info-Bon**  
Ich interessiere mich  
für

Name: \_\_\_\_\_

Adresse: \_\_\_\_\_

PLZ/Ort: \_\_\_\_\_

## Schnappschalter und Tastschalter mit Zwangsöffnung S 800/S 804/S 817/S 819

Die Schalter können als Wechsler, Öffner oder Schliesser geliefert werden. Zahlreiche Ausführungen mit und ohne Rollenhebel sind lieferbar. 16A 380V~

**Merkmale:**

- erhöhte Sicherheit durch das Zwangstrennungsprinzip
- hohe elektrische Belastbarkeit durch eine massive Kontaktbrücke
- durch flache Bauweise gut geeignet für Reiheneinbau
- durchsichtiges Gehäuse

Liste D 20

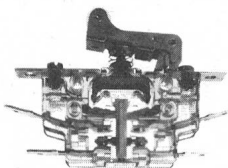

## Schnappschalter mit selbstreinigenden Kontakten S 810/S 814

Die Schalter sind als Wechsler in zahlreichen Ausführungen mit und ohne Rollenhebel lieferbar. Sie sind für den Einsatz in Steuerstromkreisen, in denen kleine Leistungen geschaltet werden müssen, besonders geeignet. 10A 380V~

**Merkmale:**

- Kontaktsicherheit auch bei langsamster Betätigung
- kurze Schaltzeiten
- genaue Reproduzierbarkeit der Schaltpunkte
- selbstreinigende Kontakte
- Kontaktmaterial aus Hartsilber und Massivgold

Liste D 25

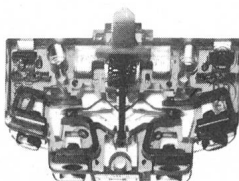
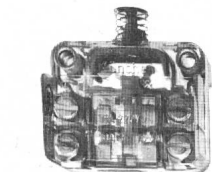

Verlangen Sie bei uns die technische Liste oder rufen Sie uns an, wir beraten Sie gerne



## J.E. PETER AG

Rötelstrasse 69, 8042 Zürich, Telefon 01/363 1929  
Postadresse: Postfach, 8042 Zürich

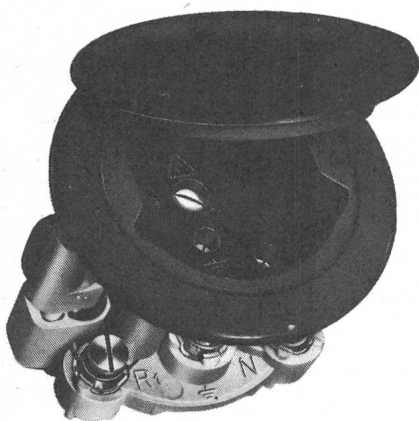

**Gummistecker und unzerbrechliches Plastikmaterial**  
**Raccords en caoutchouc et matières plastiques incassables**

**Demandez notre catalogue**

**Fabricant**  
**F. BAILLOD S.A.**  
1, Place du Tricentenaire  
La Chaux-de-Fonds  
Tél. 039 / 26 72 74

Schweisstechnik

## LIENHARD AG

Elektromotoren  
Wicklerei/Reparaturwerk

bietet versiertem

**Elektro-Ingenieur HTL**

mit Kenntnis auf den Gebieten von rotierenden Elektromaschinen, Transformatoren und Steuerungen aller Art, verantwortungsvollen, interessanten «job» in Kaderposition. Sollten Sie Spass an der Beratung und Bedienung unserer Kundschaft aus der gesamten Industrie haben, rufen Sie uns doch an. Über 50 Mitarbeiter und 25 Jahre Erfahrung stehen hinter uns. Gerne geben wir Ihnen weitere Auskünfte und zeigen Ihnen anlässlich Ihres Besuches unseren modernst eingerichteten «Werkhof».

8964 Rudolfstetten  
Telefon 057 5 48 45

**BBC repelec**  
Service Reparaturdienst

134

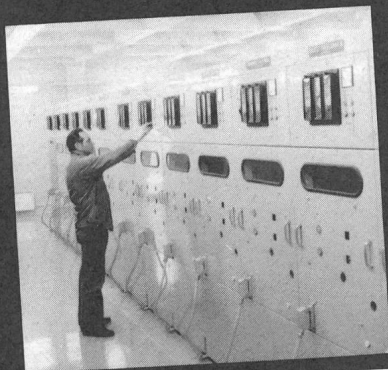

SI de Lausanne,  
Pierre-de-Plan

350 ähnliche MS-Schaltfelder lieferten wir für den Seelisberg- und

# Gotthard-Strassen-tunnel

Elektrische Anlagen

**PANEL S.A.** CH-1028 Préverenges  
☎ (021) 71 08 11





## Industrielle Elektronik

Wir entwickeln und fabrizieren elektronische Steuer- und Regelsysteme für zahlreiche Sulzerprodukte.

Der weltweite Einsatz unserer Erzeugnisse stellt hohe Anforderungen an Betriebssicherheit und Lebensdauer dieser Systeme. Die Produktequalität kann durch die Entwicklung, Fertigung und Prüfung allein nicht gewährleistet werden; in zunehmendem Masse ist auch die Beschaffenheit der verwendeten Komponenten ausschlaggebend. Es wurde deshalb eine abteilungsinterne Stelle geschaffen, die sich mit der Untersuchung von elektronischen Komponenten befasst. Einem

## Elektroingenieur HTL

möchten wir in diesem Team folgende Aufgabe übertragen:

Abklärung der technischen und wirtschaftlichen Eignung von Bauelementen. Beratung der Entwicklungsingenieure. Erstellen von Spezifikationen und technischen Liefervorschriften. Nach erfolgter Einführung werden wir dem neuen Mitarbeiter einen Teil des Komponentensortiments zur selbständigen Betreuung übertragen.

Wenn Sie eine Tätigkeit suchen, die Ihr Engagement in der ganzen Breite erfordert, fachlich wie persönlich; wenn Sie zudem vielseitige Kontakte zu Herstellern, Lieferanten, Einkauf, Materialverwaltung, Entwicklung, Fertigung und Prüffeld schätzen, dann sollten Sie sich für eine eingehende Besprechung mit uns in Verbindung setzen.

Gebrüder Sulzer Aktiengesellschaft,  
8401 Winterthur  
Personalbüro für technische Abteilungen,  
Telefon 052 / 81 11 22,  
intern 65 83, Herr Bossert.

140

## Raychem

Wir sind ein gut fundiertes internationales und zukunftsorientiertes Unternehmen mit eigener Forschung, Entwicklung, Fabrikation und Verkaufsorganisation.

In unser «Verkaufsteam Schweiz» suchen wir zur Bearbeitung eines selbständigen Arbeitsgebietes einen jüngeren und initiativen

## Verkaufsingenieur

Ihm möchten wir nach gründlicher Schulung und Einführung schrittweise die Verantwortung für Marketing und Verkauf unserer vielversprechenden selbstregulierenden Heizkabel sowie einer Produktgruppe der bewährten wärmeschrumpfenden Kunststoffzeugnisse übertragen.

Fachkenntnisse in einem oder mehreren der Bereiche Elektrotechnik, Kunststoffe, Wärmetechnik, Anlagenbau, Rohrleitungen, Kabel, kombiniert mit Verkaufserfahrung, sind ideale Voraussetzungen für diese Position. Neben Deutsch sollte unser neuer Mitarbeiter ebenfalls über Französisch- und Englischkenntnisse verfügen.

Haben wir Ihr Interesse geweckt? Dann nehmen Sie bitte mit uns Kontakt auf (Herrn R. Tschui verlangen), damit wir Ihre neue berufliche Zukunft besprechen können.

Raychem AG, 6340 Baar, Tel. 042 / 31 81 31

133

## Gemeindewerke Hochdorf

Elektrizität  
Wasser  
Kabelfernsehen

Infolge Wahl des bisherigen Stelleninhabers zum Direktor eines grösseren Werkes ist baldmöglichst der Posten eines

## Verwalters der Gemeindewerke

neu zu besetzen.

### Aufgabenbereich

Technische, kaufmännische und personelle Führung des ganzen Unternehmens mit regionaler Bedeutung. Es umfasst die Elektrizitätsversorgung mit Installationsabteilung, die Wasserversorgung sowie das Kabelfernsehen.

### Anforderungen

Elektroingenieur HTL, mehrjährige Erfahrung in einem ähnlichen Betrieb oder in der Industrie. Initiative, durchsetzungsfähige Persönlichkeit mit Führungsqualitäten und Verhandlungsgeschick.

Wir bieten eine verantwortungsvolle und selbständige Tätigkeit mit fortschrittlichen Anstellungsbedingungen und angenehmes Arbeitsklima.

Bitte richten Sie Ihre Bewerbung mit den üblichen Unterlagen an:  
**Herrn Dr. Fritz Bieri, Präsident der Werkkommission, Luzernstrasse 16, 6280 Hochdorf**, bei welchem Sie allfällige Auskünfte unter Telefon G: 041 - 88 17 22, P: 041 - 88 13 01, erhalten können.

135



Wir sind ein Produktionsunternehmen mittlerer Grösse in Basel. Unser breites und qualitativ hochstehendes Sortiment umfasst Zulieferkomponenten für die Elektroindustrie und die Installationsbranche. Sowohl die mechanische als auch die Kunststoff-Fertigung findet im eigenen Hause statt. Zurzeit befinden wir uns in Diversifikation Richtung Elektronik.

Wir suchen als

## Gruppenleiter Entwicklung Konstruktion

einen jüngeren

# Maschinenelektroingenieur ETH/HTL

### Aufgaben:

- Führung der Konstruktionsgruppe
- Entwicklung von Neukonstruktionen
- Weiterentwicklung des bestehenden Sortiments
- Koordination zwischen Entwicklung und Fertigung
- Technische Verkaufsunterstützung
- Konkurrenz- und Produktanalysen in Zusammenarbeit mit dem Verkauf und Aussendienst

Ein elektrisches Labor sowie eine mechanische Entwicklungswerkstatt stehen zu Ihrer Verfügung.

### Anforderungen:

- Abgeschlossene ETH/HTL-Ausbildung
- Einige Jahre Praxis in der Entwicklung und Konstruktion von Elektromechanik, Apparatebau, Feinwerktechnik oder ähnlichen Gebieten
- Von Vorteil sind Kenntnisse im Werkzeugbau

Wir bitten Sie um Bewerbung unter Chiffre SEV/VSE 132 an die Anzeigenverwaltung des Bulletins SEV/VSE, Postfach 229, 8021 Zürich.



---

## HILFSZEICHNER... HILFSZEICHNER... HIL HILFSZEICHNERIN... HILFSZEICHNERIN...

---

Möchten Sie für unsere  
**Elektroabteilung**  
reinzeichnen?

Sie sind nicht immer an Ihren Stuhl gekettet – in geringerem Masse übergeben wir Ihnen auch Kopierarbeiten, die Ablage von Dokumenten und den Verkehr mit der Heliographie.

Können Sie etwa ein Jahr Berufspraxis als Hilfszeichner oder Hilfszeichnerin vorweisen? Einige Schulkenntnisse in Englisch sind von Vorteil.

Sie haben die Chance, bei Eignung und entsprechender Weiterbildung später auch anspruchsvollere Aufgaben zu übernehmen.

Bitte rufen Sie uns an, wir geben Ihnen gerne weitere Auskünfte.

**ALESA ALUSUISSE ENGINEERING AG**, Personaldienst  
Max Högger-Strasse 6, 8048 Zürich  
Tel. 01 64 11 10



**CFF**

Les Chemins de Fer Fédéraux Suisses

cherchent

## un ingénieur électricien diplômé EPF

### Domaine d'activité

Etude de problèmes particuliers relatifs aux installations d'alimentation électrique du chemin de fer.

Etude des méthodes de travail.

Participation à la formation du personnel.

### Conditions requises

Diplôme d'ingénieur-électricien EPF. Nationalité suisse, âge de 25 à 30 ans environ. Quelques années d'expérience, de préférence dans le domaine du courant fort. Connaissances en télécommande ou en électronique souhaitées. Bonne compréhension de la langue allemande. Aptitude à diriger un groupe de collaborateurs.

S'annoncer par lettre autographe, jusqu'au 25 juin 1980, en joignant un curriculum vitae, à la Division des travaux CFF, service du personnel, case postale 1044, 1001 Lausanne.

137



Wir sind ein anerkanntes Elektronik-Magazin und veröffentlichen unter anderem auch regelmässig Testberichte über Geräte der Unterhaltungselektronik. In unser gut ausgerüstetes Labor suchen wir nebenamtliche

143

## HiFi-Tester / Redaktoren

für das Ausmessen und Beurteilen von HiFi-Geräten.

### Anforderungen:

- Fundierte Kenntnisse der Elektronik, insbesondere der Mess- und Nachrichtentechnik
- Von Vorteil wäre eine engere Beziehung zur Musik (z.B. aktiver Amateur-Musiker) und zur Unterhaltungselektronik-Branche
- Die Bewerber sollten auch Freude (evtl. Erfahrung) am Schreiben haben

### Aufgabenbereich:

Beobachtung des Unterhaltungselektronik-Marktes, Kontaktpflege zu kompetenten Leuten der Branche, Auswählen von interessanten Testobjekten, Ausmessen, Erstellen von Messprotokollen und akustische Beurteilung der Geräte, Interpretieren der gewonnenen Resultate und diese (wenn möglich) in einem Artikel zusammenfassen.

Wenn Sie diese Aufgabe interessiert, nehmen Sie bitte Kontakt auf mit der Verlagsleitung «r t e» Schweizer Elektronikmagazin, H. Baumgartner, Postfach 229, 8021 Zürich, Tel. 01 / 207 71 71.



## Elektroingenieure

An die Steuerungen unserer neuen Spinnereimaschinen werden immer höhere Anforderungen gestellt. Deren Komplexität und die geforderte Flexibilität erfordert den Einsatz von Mikroprozessoren. Rieter arbeitet heute mit einem modernen 16-bit-Mikrocomputersystem. Für unsere Entwicklungsgruppe Elektronische Steuerungen suchen wir einen

### Elektroingenieur HTL

oder Herren mit gleichwertiger Ausbildung für das Aufgabengebiet

- Projektierung und Entwicklung von elektronischen Steuerungen für Seriemaschinen
- Einsatz von Mikrocomputern, Entwicklung der Hard- und Software
- Einsatzziel: Selbständige Systementwicklung, vom Pflichtenheft bis zur Seriereife in enger Zusammenarbeit mit den Konstrukteuren

Wir erwarten von Ihnen vor allem praktische Erfahrung sowohl in digitaler IC-Schaltungstechnik als auch in der Anwendung von Mikroprozessoren (Hard- und Software), sowie Interesse an Problemen des modernen Maschinenbaues.

Ferner bieten wir einem

### Elektroingenieur HTL

eine interessante Aufgabe für die

- Neu- und Weiterentwicklung von elektronischen Baugruppen und Geräten für die Produktlinie Frequenzumrichter
- Einsatzziel: Selbständige Schaltungsentwicklung, Gerätekonzeption, Prototypenprüfung, Prüfgeräteentwicklung und Dokumentation im Rahmen einer kleinen Arbeitsgruppe

Wir erwarten von Ihnen vor allem Interesse an der Halbleiterschaltungstechnik für Leistungsanwendungen (Transistor-Frequenzumrichter bis 10 kVA) sowie Kenntnisse in digitaler und analoger Schaltungstechnik.

Gerne stellen wir Ihnen diese herausfordernden Stellen näher vor. Wir bitten Sie, für einen ersten Kontakt mit unserem Herrn M. Schlumpf in Kontakt zu treten.

**Maschinenfabrik Rieter A.G.**  
8406 Winterthur, Tel. 052 / 86 21 21 intern 2811

138

Wir sind ein führendes Industrieunternehmen der Branche. Nebst einer hochentwickelten Produktionstechnologie hat unsere elektrische Energieversorgung einen bedeutsamen Stellenwert.

Ein jüngerer, durchsetzungsfähiger

## **Leiter der Elektroabteilung**

findet bei uns vom Freileitungsnetz bis zum Prozessleitsystem ein breitgefächertes Aufgabengebiet.

Mit Ihrer Grundausbildung als Elektromonteur oder Elektrozeichner und einem abgeschlossenen Studium als

## **Elektroingenieur HTL**

sowie praktischer Erfahrung (Fachkundigkeit erwünscht) können Sie selbständig Elektrizitätsprojekte planen und realisieren. Ebenso analysieren Sie an den elektrischen Ausrüstungen unserer Produktionsmaschinen komplizierte Störungen und veranlassen die erforderlichen Massnahmen.

Wir freuen uns, Ihnen das Aufgabengebiet näher zu erläutern und Sie über die Anstellungsbedingungen – eine preisgünstige Wohnung steht zur Verfügung – zu orientieren.

Ihre Kurzofferte mit den üblichen Beilagen senden Sie bitte an die Personalabteilung.

141

**PAPIERFABRIK PERLEN**  
6035 PERLEN bei Luzern  
Telefon 041-91 0551



## **Zentralschweizerisches Technikum Luzern**

**Ingenieurschule HTL**  
Technikumstrasse, 6048 Horw

## **Ausstellung der Diplomarbeiten**

Die Diplomarbeiten der Abteilungen Elektrotechnik, Maschinentechnik, Heizungs-, Lüftungs-, Klimatechnik, Hoch- und Tiefbau sind an folgenden Tagen zur freien Besichtigung ausgestellt:

Samstag, 28. Juni, 14 bis 18 Uhr  
Sonntag, 29. Juni,  
9 bis 12 Uhr und 14 bis 18 Uhr

**Die Direktion**



## **Flughafen – Immobilien – Gesellschaft**

Die FIG baut und unterhält fast sämtliche Hochbauten auf dem Areal des Flughafens Zürich. Für die Unterhaltsarbeiten an den vielfältigen elektrischen Anlagen in unseren Gebäuden suchen wir erfahrene

## **Elektromonteur (Betriebselektriker)**

zum sofortigen oder späteren Eintritt. Mindestalter 25 Jahre.

Wir bieten:

- vielseitige und weitgehend selbständige Arbeit
- Dauerstelle im Monatslohn zu interessanten Bedingungen (Pikettdienst)
- gute Sozialleistungen

Für weitere Auskünfte stehen wir jederzeit gerne zur Verfügung.

Schriftliche Bewerbungen mit den üblichen Unterlagen erwarten wir bis zum 26. Juni 1980 an die

**Flughafen-Immobilien-Gesellschaft**  
Personaldienst  
8058 Zürich-Flughafen

139



Aktion zugunsten kabelgestresster Techniker

# Falls Ihnen morgen ein Kabel auf dem Magen liegt, hilft WILBA.

Falls Sie nur noch Kabel sehen. Und keine Lösung. Weil die Lösung ein ganz anderes Kabel wäre. Dann kabeIn Sie uns. Wir bauen es.

Denn wir haben die Bestandteile von vielen denkbaren Kabelaufbauten einzeln vorgefabriziert. Daraus können wir rasch für jeden Kunden sein Kabel zusammensetzen. Fast so rasch und günstig wie ein gewöhnliches Serienkabel. Optimal. So dass Sie zum Beispiel statt zwei Kabeln nur eins brauchen. Oder mit

einem halb so dicken Kabel auskommen. Oder statt einem grauen Serienkabel ein gelbes haben, das zu Ihrer Hausfarbe passt.

Übrigens: wir nennen unser Kabel nach Mass WILBA (WILdegger BAukasten). WILBA-Kabel liefern wir Ihnen für Starkstrom, Schwachstrom und Hochfrequenz. Kabelprobleme löst man mit dem WILBA-Baukasten-Programm.

Für Kabel immer Wildeg



## KIW Wildegg Draht- und Kabelfabrik

Kupferdraht-Isolierwerk AG, 5103 Wildeg, Tel. 064/5319 61



## Der Fortschritt in der Mittelspannungstechnik

Die Energieerzeugung und damit auch die Verteilung gewinnt ständig an Bedeutung. Die steigenden Kosten können und müssen durch entsprechende wirtschaftlichere, rationellere Technik in vertretbaren Grenzen gehalten werden.

Für uns als Hersteller Grund genug, uns ständig Gedanken über neue Techniken zu machen. Ein Ergebnis: der neue Vakuum-Schalter.

### Ein Leistungsschalter für die unterschiedlichsten Betriebsanforderungen.

Der neue Vakuum-Leistungsschalter ist für schwierigste Schaltaufgaben (Ausschalten kapazitiver Ströme) wie auch für schaltarmen Betrieb bestens geeignet. Er zeichnet sich aus durch hohe mechanische Schaltspielzahlen und hohe Summenströme.

### Wartungsarm, einfach zu handhaben, wirtschaftlich im Einsatz

Wir garantieren mindestens  
– 20 000 Schaltungen mit Nennstrom  
– 100 Schaltungen mit Nennkurzschlussstrom  
– 30 000 mechanische Schaltspiele  
bis zur nächsten Revision des Schalters.  
Die Vakuumschaltröhren sind wartungsfrei. Die wichtigsten Teile des Antriebes sind dauergeschmiert.

### Der Vakuum-Schalter – nur ein Beispiel aus unserem Gesamtkonzept

Wir bieten Ihnen ein Gesamtkonzept: ein komplettes Spektrum an Geräten und Anlagen, alle erforderlichen Dienstleistungen und unser Know-how aus der langjährigen Tätigkeit auf dem Gebiet der Energieerzeugung und -verteilung.

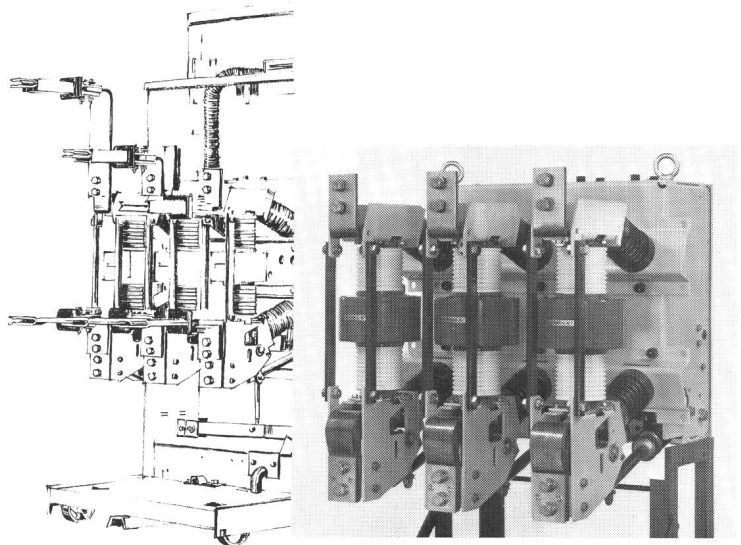

Die Zusammenarbeit mit uns bedeutet also für Sie ein weitgehendes Mass an technischer Sicherheit und wirtschaftlichem Einsatz.

### Mittelspannungstechnik von Siemens-Albis – mehr als eine Alternative

Wenn Sie nicht nur von einem Lieferanten abhängig sein wollen, wenn Sie Wert auf technischen Fortschritt und Reife legen und einen zuverlässigen Partner suchen – wir sind für Sie da.

**Siemens-Albis AG**  
Vertrieb Energie-Erzeugung und Verkehr

Freilagerstrasse 28  
8047 Zürich  
01 247 31 11

Rue du Bugnon 42  
1020 Renens  
021 34 96 31

# Der neue Vakuumschalter von Ihrem Partner Siemens-Albis