

**Zeitschrift:** Bulletin des Schweizerischen Elektrotechnischen Vereins, des Verbandes Schweizerischer Elektrizitätsunternehmen = Bulletin de l'Association suisse des électriciens, de l'Association des entreprises électriques suisses

**Herausgeber:** Schweizerischer Elektrotechnischer Verein ; Verband Schweizerischer Elektrizitätsunternehmen

**Band:** 72 (1981)

**Heft:** 19

## **Werbung**

### **Nutzungsbedingungen**

Die ETH-Bibliothek ist die Anbieterin der digitalisierten Zeitschriften. Sie besitzt keine Urheberrechte an den Zeitschriften und ist nicht verantwortlich für deren Inhalte. Die Rechte liegen in der Regel bei den Herausgebern beziehungsweise den externen Rechteinhabern. [Siehe Rechtliche Hinweise.](#)

### **Conditions d'utilisation**

L'ETH Library est le fournisseur des revues numérisées. Elle ne détient aucun droit d'auteur sur les revues et n'est pas responsable de leur contenu. En règle générale, les droits sont détenus par les éditeurs ou les détenteurs de droits externes. [Voir Informations légales.](#)

### **Terms of use**

The ETH Library is the provider of the digitised journals. It does not own any copyrights to the journals and is not responsible for their content. The rights usually lie with the publishers or the external rights holders. [See Legal notice.](#)

**Download PDF:** 01.04.2025

**ETH-Bibliothek Zürich, E-Periodica, <https://www.e-periodica.ch>**

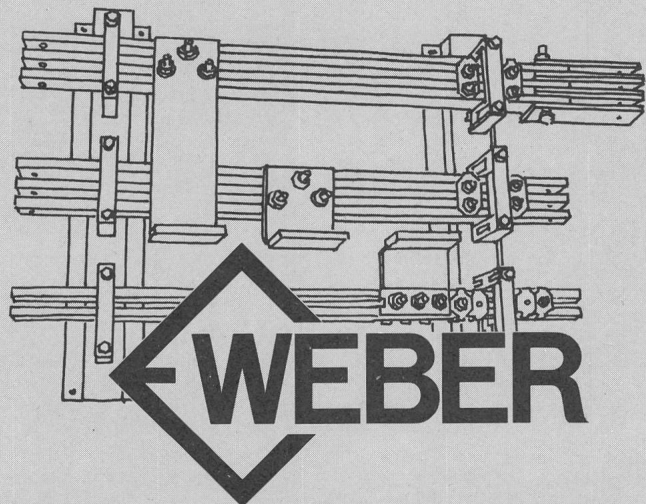

## Mit garantierter, hoher Kurzschlussfestigkeit.

Das Weber Sammelschienensystem ist für Dauerströme von 1200 A bis 2880 A Wechselstrom konzipiert. Die Stahltraversen (RAL 7032 gespritzt) dienen zur Aufnahme von 3 resp. 4 Schienenträgern. Das System eignet sich für den Einbau in alle handelsüblichen Schalt- und Verteilschränke. Bei Montage in Weber SP-Schränken genügt eine Schranktiefe von 600 mm für 3- und 4-polige Systeme.

Selbstverständlich eignet sich das Sammelschienensystem auch als Verbindungsleitung, z.B. zwischen Transformator und Verteilanlage, als Steigleitung usw.

Weber AG, Fabrik elektrotechn. Artikel und Apparate  
6020 Emmenbrücke, Telefon 041- 50 55 44

## elastische Kleb-Technik

Wo eine Klebestelle nicht starr sein darf, sondern Elastizität aufweisen muss, stellt SFS Coltogum mit ca. 70% Siliconanteil eine sichere, kostengünstige Problemlösung dar.

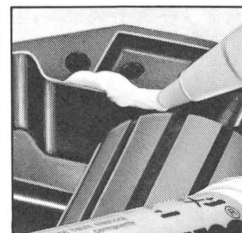

Die Coltogum-Eigenschaften:  
pastöse,  
standfeste  
Konsistenz,  
dämpft  
Erschütterungen

(stossdämpfend), haftet auf praktisch allen Werkstoffen, alterungs- und witterungsbeständig, wasserabweisend.  
Temperaturfestigkeit: +200° bis -60°. Isolationswiderstand über  $1 \times 10^{14}$  Ohm x cm.

### Coltogum®

Ein Schweizer Qualitätsprodukt von **SFS** 9435 Heerbrugg

Verlangen Sie weitere Angaben mit Bemusterung bei

**SFS**

CH-9435 Heerbrugg  
Tel. 071 70 11 11 · Tx 77 149

## ÜBRIGENS...

... 62%

DER LESER DES BULLETINS  
SIND ELEKTROINGENIEURE  
ETHZ, EPFL ODER  
ELEKTROINGENIEURE HTL



# Dank Electrona-Batterien fällt im Gotthard-Tunnel der Strom nie aus.

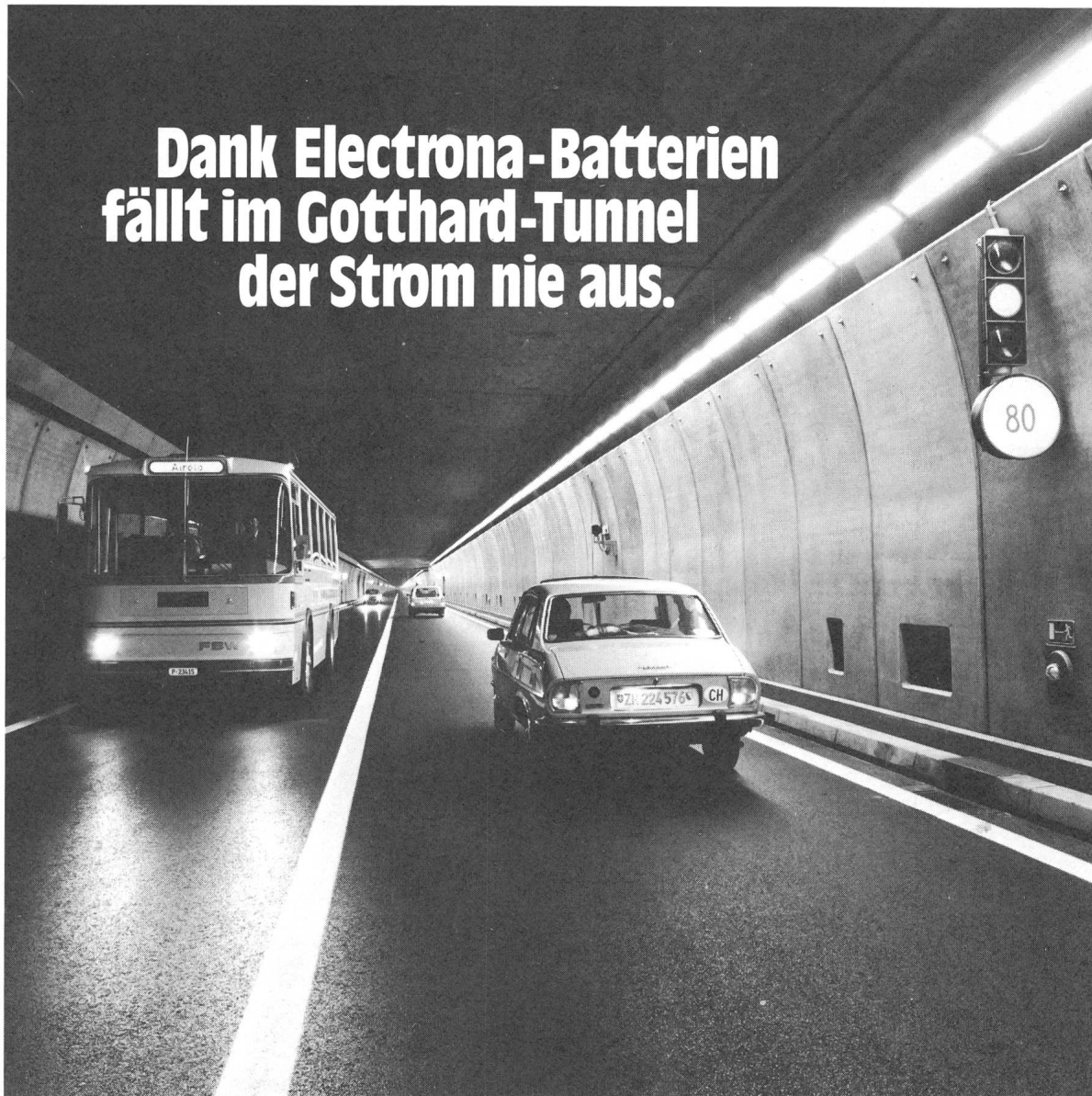

Electrona-Batterien garantieren bei Netzausfall im längsten Strassentunnel der Welt, dass Licht, Lüftung, Signalanlagen und alle Überwachungseinrichtungen weiterhin funktionieren.

Wo höchste Zuverlässigkeit zählt, findet man Electrona-Batterien, weil sie so robust,

so langlebig, so wartungsfreundlich – kurz: so sicher sind.

Wenn Strom auch für Sie lebenswichtig ist: verlassen Sie sich auf Electrona-Batterien. Sicher ist sicher. Übrigens finden Sie bei Electrona auch die geeigneten, genau den Batterien angepassten Ladegeräte.

Electrona SA  
Accumulatorenfabrik  
CH-2017 Boudry/NE



Tel. 038/44 21 21  
Telex 35398 ACCU CH

**Wegweisende Batterien und Ladegeräte aus fortschrittlichem Hause.**

TRIO



Schweizerischer Elektrotechnischer Verein – Materialprüfanstalt und Eichstätte

# Wir sind Spezialisten auf dem Gebiet der Elektrotechnik

für:

- Abnahmen und Expertisen
- Beratung
- Fortschritts- und Qualitätskontrolle
- Eichung von Messwandlern
- Eichung und Revision von Messinstrumenten,  
besonders für die Qualitätssicherung

**Neu:** Wir haben uns instrumentell für Netzuntersuchungen, speziell für Oberwellenanalysen ausgerüstet.



Nähere Auskünfte: Eichstätte, Telefon intern 341

## Schweizerischer Elektrotechnischer Verein

Seefeldstrasse 301, Postfach, CH-8034 Zürich  
Telefon 01 53 20 20 Telex 56047 SEV CH



# Für Ihren Export nach USA

liefern wir:

- Leitungsdrähte
- Sicherungsmaterial
- Kabelschutzschläuche und Verschraubungen
- Niederspannungs-Schaltgeräte

Verlangen Sie unser Angebot.

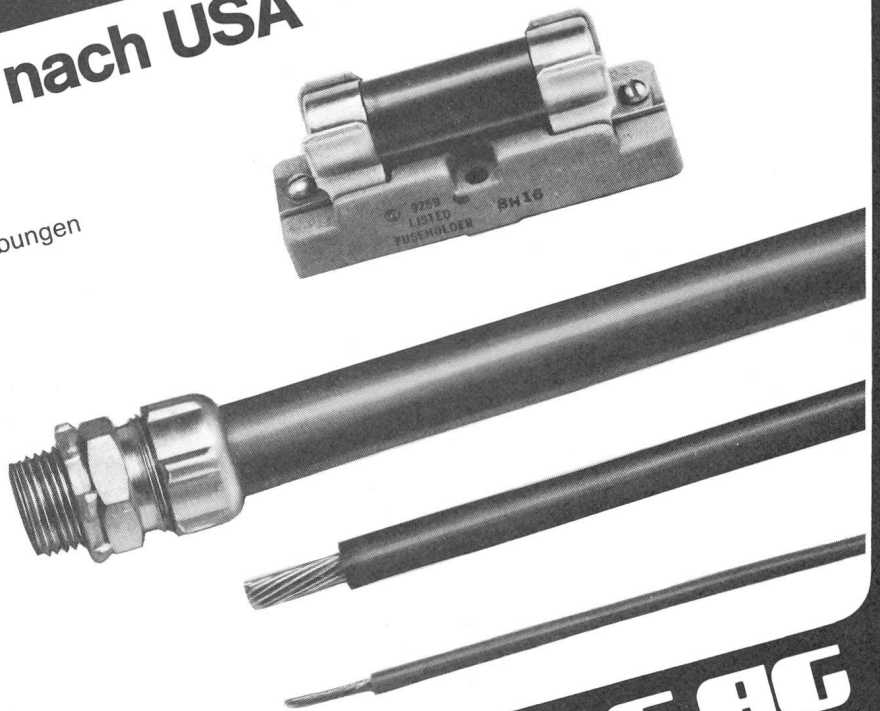

# TENAG AG

Rohrstrasse 44  
8152 Glattbrugg/ZH  
01-810 43 66

4a.1.80

## Das vielseitige AGRO-Sortiment: Allein aus Kunststoff führen wir acht Kabelschutzschläuche – und wir wissen warum!

Denn es braucht diese Vielfalt um je nach Einsatzbereich den unterschiedlichen Anforderungen entsprechen zu können. Erst-rangige Bedeutung kommt dabei den Anschluss- und Verbindungsarmaturen zu. AGRO hat sie. In allen Varianten: Starr, drehbar, in Winkel-, Ypsilon- und T-Form, aus Messing, aus Kunststoff, aus Zinkguss. Garantiert ausreissfeste Halterung, und dicht, und...

Der Einfachheit halber verlangen Sie am besten unseren Prospekt über Schläuche und Nippel. Darin finden Sie natürlich auch Kabelschutzschläuche aus Metall.

Verkauf durch VLE-Grossisten oder direkt durch

# AGRO

AGRO AG  
5502 Hunzenschwil  
Tel. 064/47 21 61

Ihr Spezialist für Kabelverschraubungen, Kabelschutzschläuche, Nippel und Bauteile für Elektroinstallationen.

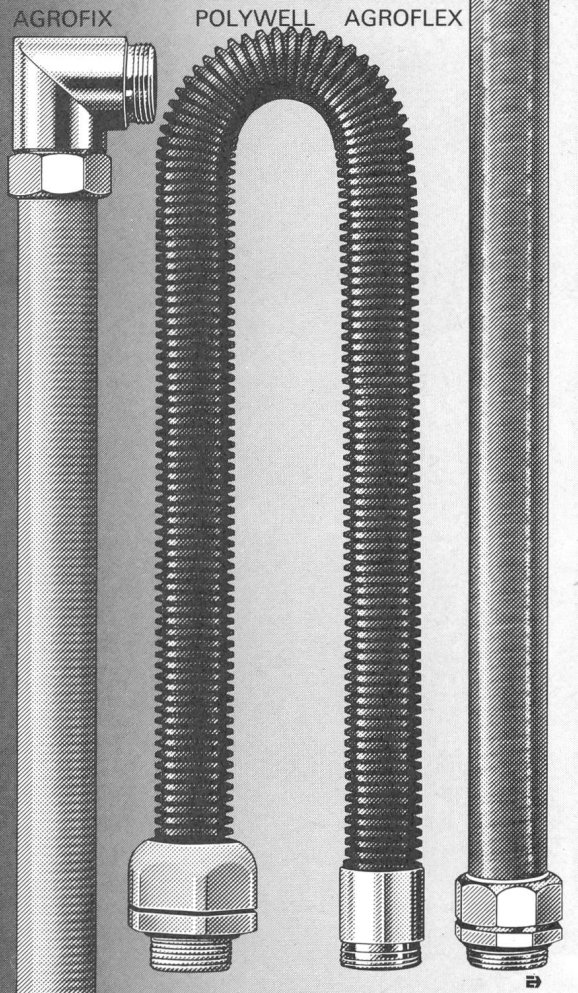

# TRANSFORMATOREN

# TRANELA AG

Wir **produzieren** auf unsern selbst-entwickelten Wickelmaschinen – die weltweit auch bei andern führenden Transformatorherstellern im Einsatz sind –

**günstiger dank modernster Bandwickel-technik**

Wir **optimieren** unsere Geräte computergestützt mit eigenen Programmen

Wir **fabrizieren** Kupfer- und Aluminiumband-Wicklungen.

luft- und wassergekühlt.

**Transformatoren von 3 bis 630 kVA  
Drosselspulen**

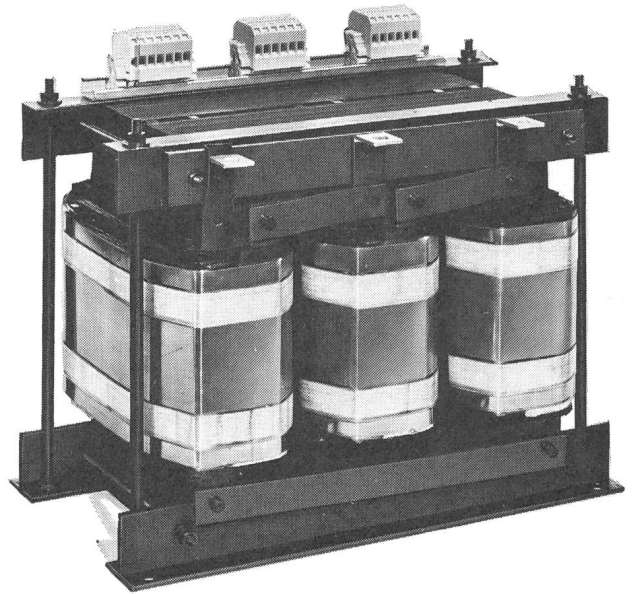

**TRANELA AG CH-8954 Geroldswil Tel. 01 748 20 52**

## woertz-Klemmen in preisgünstiger Standardausführung

bis 4 mm<sup>2</sup>



800 V

VDE Gruppe C 750 V



750 V



750 V



750 V



600 V



600 V

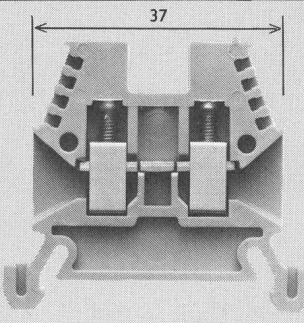
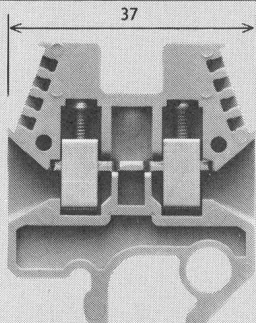

dazu die blanken Schutzleiterklemmen 2,5 mm<sup>2</sup> und 4–6 mm<sup>2</sup>

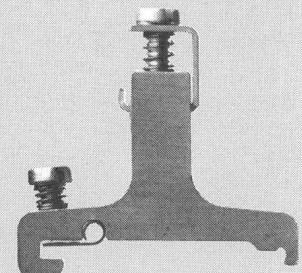
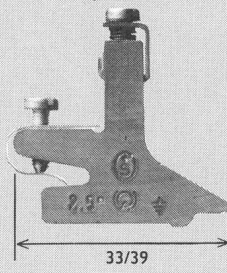

bis 6 mm<sup>2</sup>

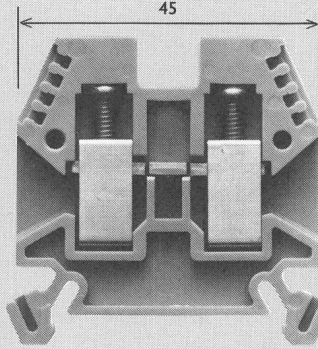
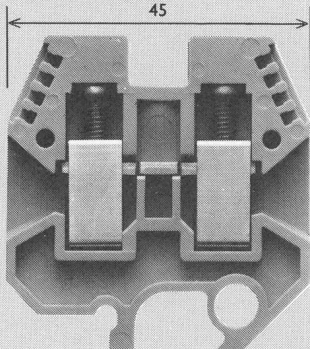

zu Tragschienen nach:

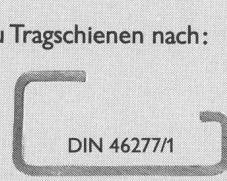

DIN 46277/1

EN 50022

**woertz**

Oskar Woertz Fabrik elektrotechnischer Artikel 4002 Basel Eulerstrasse 55 Tel. 061 23 45 30 Telex 63179

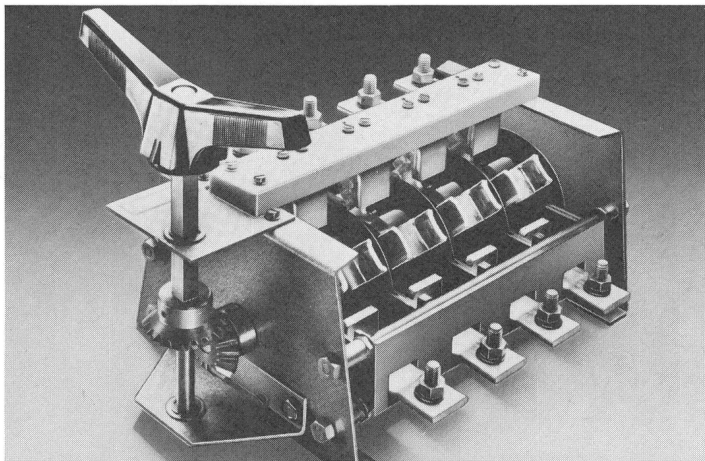
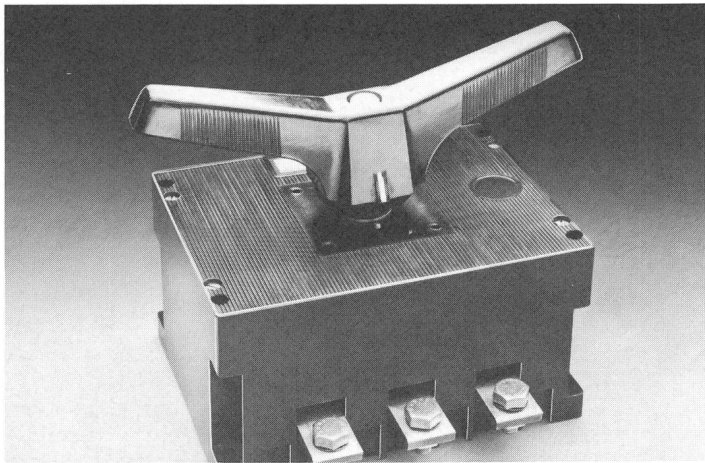

## PETERREINS-Schaltgeräte: Fortschritt im Detail

Hochstromschaltgeräte für Energietechnik und Industrie nach IEC 408, VDE 0660 und 0113:

- Moderne, zukunftsweisende Technik durch robuste Kontaktsysteme mit zwangsgeführten, grossflächigen und selbstreinigenden Tastwälzkontakten.
- Aussergewöhnliche Betriebssicherheit durch Sprungantrieb mit Zwangstrennung der Kontakte, grosse Luft- und Kriechstrecken sowie hohe Kurzschlussfestigkeit.
- Universelle Einsatzmöglichkeiten dank konsequentem Baukastensystem und besonders platzsparender Bauweise; einfacher Ausbau der Standardmodelle durch Zusatzbausteine.

Das PETERREINS-Programm:

- Kompaktlastschalter, Leistungstrenner, Sicherheitschalter, Gefahrenschalter; bis 4000 A
- Lastschalter NH-Sicherungskombination bis 1250 A
- Ein- und mehrpolige Trennschalter bis 4000 A, Hochstrom-Sammelschientrenner bis 60'000 A
- Lastumschalter bis 4000 A, Hochstromumschalter bis 60'000 A, Umpolschalter bis 20'000 A

Verlangen Sie Unterlagen und unverbindliche Beratung.

**BW** **Bruno Winterhalter AG**  
Ressort Industrieprodukte  
Oberwiesenstr. 4 8304 Wallisellen  
Tel. 01-830 10 11 Telex 53132

Hauptsitz: Werkstrasse 5, 9006 St. Gallen  
Tel. 071-24 94 17, Telex 77 303  
Weitere Filiale: Grossmatt, 6014 Littau-LU  
Tel. 041-55 74 74, Telex 78140

# Zuverlässige Einbau- Instrumente zu vernünftigen Preisen

## CELSA



### Punkte, die zählen:

- komplettes Instrumenten-Programm d.h. gleiche Qualität, gleiches Design
- sämtliche Messwerke in Metallgehäusen d.h. besserer Schutz gegen Fremdfelder
- permanente VDE-Produktionsüberwachung d.h. gesicherte Fertigungsqualität 
- 100% Überlast als Standardausführung d.h. kein Mehrpreis
- Sonderausführungen im eigenen Betrieb d.h. auch hier kurze Lieferfristen

### Verlangen Sie Unterlagen

## Übriges Fabrikations- und Vertriebsprogramm:

- Schaltuhren
- Schaltcomputer
- Dämmerungsschalter
- Verzögerungsschalter
- Schrittschalter
- Timer
- Schaltschrankheizgeräte
- Wärmetauscher für Schaltanlagen
- Betriebsstundenzähler

# NOVITAS

NOVITAS AG Elektrische Apparate  
Seestrasse 367 8038 Zürich  
Telefon 01 - 45 13 29 / 45 21 32 Telex 59572

## Kroflex-Kabel



Flexible Steuerkabel  
2... 100 Adern  
Querschnitt 0,5... 16 mm<sup>2</sup>  
PVC-Mantel grau  
Adern numeriert  
Schutzleiter gelb-grün  
auch mit Abschirmung und  
Panzerung lieferbar  
Vorzugstypen ab Lager  
Steinhausen

**KROMBERG & SCHUBERT AG**

Postfach 366  
6312 Steinhausen  
Tel. 042/411666

Verwenden Sie beim Verlegen von Plastikrohren die patentierten, transparenten

### Jenni-Muffen

mit Längsrillen. Die Rohrenden können sichtbar bis in die Mitte der Muffe gestossen werden. Kein Herauspringen der Rohre. Gute Haftung bei Bogen bis zu 90°. Zu beziehen bei Elektro-Grossisten.

En plaçant des tubes plastiques utilisez les

### Manchons Jenni

avec rainures latérales, brevétés, transparents. Les extrémités des tubes peuvent être introduites visiblement jusqu'au milieu du manchon. Pas d'échappement des tubes. Bonne adhérence aux coudes jusqu'à 90°. Livrable par les grossistes d'électricité.

Bestellnummern:	Números de commande:
Dim. grau/gris	transparent
9 126 555 001	126 559 001
11 126 555 002	126 559 002
16 126 555 004	126 559 004
21 126 555 005	126 559 005
29 126 555 006	126 559 006
36 126 555 007	126 559 007
48 126 555 008	126 559 008

Muffe mit Längsrillen  
Manchon avec rainures latérales

**JENNI AG**  
Glattbrugg ZH  
Büro Tel.  
052/32 78 85

# PEYER

## ENERGIE

**PEYER-Polyestertechnik  
für Sicherheit  
im Energiebereich**

SIEGFRIED PEYER AG  
8832 Wollerau Tel. 01-7844646

## Kleingeräte – Netzkabel

... zum Beispiel



EURO-Stecker Typ 26, 1,5 m Kabel,  
Kupplung Typ 112, SEV geprüft.

Preis bei 200 Stück lose in Ringen  
Fr. 1.52 pro Stück netto ohne WUST.  
Andere Ausführungen auf Anfrage.



lindenhofstrasse 32 4002 basel tel. 061/22 54 66 telex 63 312 butba ch

buttschardt electronic ag



# RADI

INTRADO

Die beste Kabelverschraubung, wenn Qualität und Preis stimmen müssen!

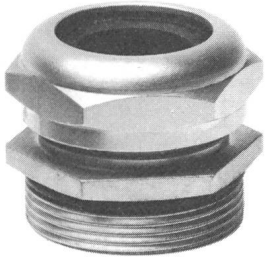

- Grosser Klemmbereich, optimale Zugentlastung
- 3 Gewindelängen
- 15 Typen für Kabelklemmbereiche von 2–60 mm
- Dichtungen und O-Ringe aus Neoprene oder Viton, witterungs-, öl- und benzinbeständig
- Alle Typen ab Lager oder kurzfristig lieferbar

#### Aus unserem Lieferprogramm

Kabelverschraubungen mit 2–3 und 4 Kabeldurchgängen, verschiedene Querschnitte  
Anschluss-Nippel für Metallschläuche mit PVC-Überzug  
STABI-Hülsen für die Zugentlastung-Metaplastschläuche  
Anschluss-Reduktionen und Erweiterungen, Gegenmuttern  
Blindstopfen nach DIN 40.430 – Verschlusszapfen mit Flansch und O-Ring  
Kabelverschraubungen und Reduktionen aus Messing und Chromnickelstahl

Bitte verlangen Sie nähere Informationen und Unterlagen!

Intrado AG  
Haldenstrasse 1  
CH-6343 Rotkreuz  
Elektro-Verbindung und -Befestigung

Tel. 042 - 64 10 27  
Telex 71.130 mapro

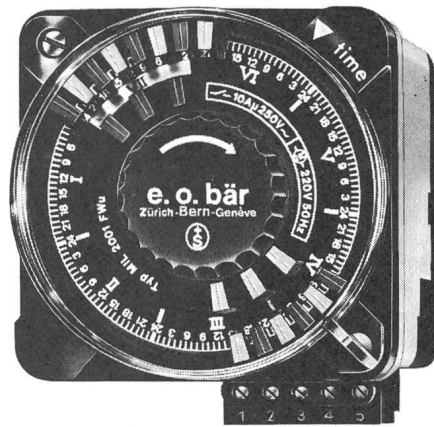

## Schaltuhren

(und Stundenzähler)

sind unsere Spezialität!

### e.o.bär

3000 Bern 13

Postfach 11  
Wasserwerkstrasse 2  
Telefon 031/22 76 11

8000 Zürich

Ankerstrasse 27  
Telefon 01/242 85 13

1200 Genève

16, rue Ed.-Rod  
Tél. 022/44 74 67

Wachendorf AG, Technischer Grosshandel, 4002 Basel, Tel. 061-42 90 90

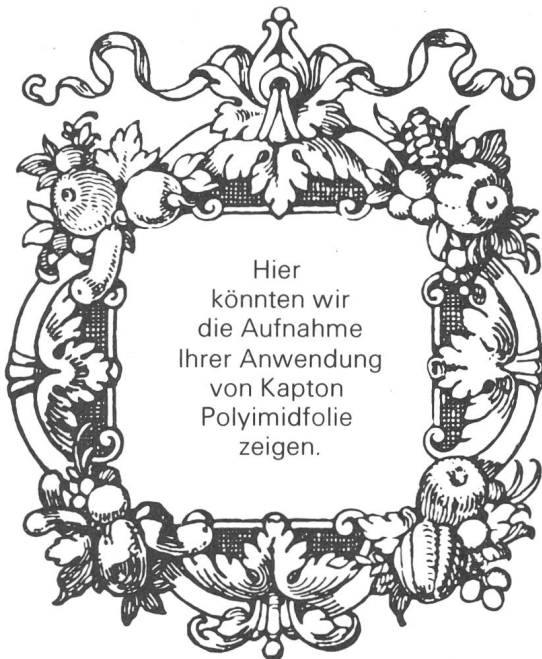

Hier  
könnten wir  
die Aufnahme  
Ihrer Anwendung  
von Kapton  
Polyimidfolie  
zeigen.

## Kapton\* Polyimidfolie

die **hochtemperaturbeständige transparente Kunststofffolie**. Einsetzbar im **Temperaturbereich  $-269^{\circ}$  bis  $+400^{\circ}$ C**. **Dimensionsstabil, kein Schmelzpunkt, flammwidrig, heissiegelfähig, strahlungsbeständig, lötfest, resistent gegen organische Lösungsmittel.**

\* Du Pont's eingetragenes  
Warenzeichen

### Einsatzgebiete:

Ummantelungen, Nut- und Phasenisolierungen, Lagenisolierungen, Heizelemente, Klebebänder, Laminat für flexible gedruckte Schaltungen, Tonbänder, Antriebsbänder, Transportbänder, Membranen für Sensoren, Membranen für Gasmaskenfilter, Trennfolie für elektronische Bauteile, Unterlagscheiben, gasfeste Dichtungen, Behälter für flüssigen Wasserstoff, Blutplasmabeutel, Tiefkühlbeutel Unterlagen für Bügeleisen, und...

...Ihre neue Anwendung.

# Wachendorf

# KONTAKT-ANZEIGE

## für konfektionierte Kabel:

Kabel mit angespritzten Netzsteckern und Gerätesteckdosen. Für beweglichen oder festen Anschluss in Ihrem Gerät. Standardausführung sofort ab Lager. Spezialanfertigungen nach Ihren Anforderungen. Nach internationalen Normen geprüft und zugelassen. Schliessen Sie an!

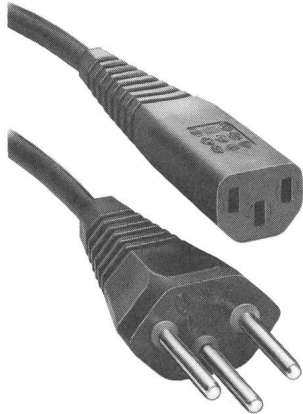

*Feller*

Elektrotechnik  
Informatik

Feller AG  
CH-8810 Horgen  
Telefon 01 725 65 65

**Feller. Stromführend in Industrieprodukten.**

**+GF+**

## Elektro-Ingenieur HTL für die elektrischen Anlagen

In unserem Ressort Versorgung und Instandhaltung bietet sich einem jüngeren Elektro-Ingenieur HTL eine gute Gelegenheit, als

### Betriebsassistent

vielseitige und anspruchsvolle Aufgaben auf dem ganzen Gebiet der Elektrotechnik und der angewandten Elektronik zu übernehmen. Ihre Hauptaufgaben liegen in der Überwachung und Instandhaltung sowie im Planen und Erweitern der elektrischen Anlagen. Vorzugsweise haben Sie vor Ihrem Studium eine Lehre als Elektromonteur oder -mechaniker absolviert und verfügen über ein paar Jahre Praxis.

Wenn Sie sich für diese interessante und entwicklungsfähige Stelle interessieren, bitten wir Sie, sich mit unserem Herrn Karabin telefonisch oder schriftlich in Verbindung zu setzen (053 / 8 44 04). <sup>138</sup>

**+GF+**

Georg Fischer Aktiengesellschaft  
8201 Schaffhausen  
Personalabteilung für Angestellte

## Ergreifen Sie Ihre Chance

**ammi**<sup>®</sup>  
MOTOREN

Wir sind eine neugegründete Tochter eines der wichtigsten Unternehmen (290 Mitarbeiter) der Bundesrepublik Deutschland im Elektromotorenbau und suchen per sofort oder nach Übereinkunft

## Elektroingenieur

der als

## Betriebsleiter

unseren Mitarbeitern in unserem neuen Werk Oensingen vorstehen kann. Es kommt auch ein Elektromaschinenbau-Meister oder Elektromaschinenbauer mit langjähriger Berufserfahrung in Frage.

Seine wichtigsten Aufgaben sind unter anderem:

- Leitung und Überwachung der Elektromotorenherstellung
- Beratung der Kunden
- Ausbilden und Führen des technischen Personals usw.

Die Salarierung entspricht den gestellten Anforderungen. Gründliche Einarbeitung im Hauptsitz in Deutschland. Auf Wunsch steht eine komfortable 4½-Zimmer-Wohnung zur Verfügung.

Die ausgeschriebene Stelle bietet für einen tüchtigen und einsatzfreudigen (auch für einen jüngeren) Fachmann eine ausbaufähige Dauerstellung mit echten Zukunftschancen.

Wir freuen uns auf Ihren Anruf.

Herbert Odenwald, Elektromotorenfabrik AG  
Dünnerstrasse 995, 4702 Oensingen  
Telefon 062 762444

139

# Zellweger Uster

Unsere modernen Steuersysteme werden weltweit in der Elektrizitätsversorgung für eine wirtschaftliche Energieverteilung eingesetzt.

Zur Verstärkung der Verkaufsabteilung dieses zukunftsgerichteten Produktzweiges suchen wir einen jungen und initiativen

## Elektroingenieur ETH oder HTL

dem wir von der Breite des fachlichen Wissensspektrums und des Handlungsspielraums her eine herausfordernde Aufgabe in

## Verkauf und Projektierung

anzubieten haben.

Innerhalb des ihm übertragenen Marktgebietes (Europa und Übersee) reicht seine Projektverantwortung von der Akquisition über die Projektierung, Offertausarbeitung, Verhandlungsführung bis zur Inbetriebsetzung beim Kunden.

Nebst den für eine erfolgreiche Verkaufstätigkeit erforderlichen persönlichen Voraussetzungen erwarten wir einige praktische Erfahrung in Entwicklung, Verkauf oder Anlagenprojektierung.

Wenn Sie diese entwicklungsfähige Position anzusprechen vermag, bitten wir Sie um Ihre Kontaktnahme mit unserer Personalabteilung Produktbereiche und Verwaltung (int. 2066) <sup>136</sup>



Zellweger Uster AG  
8610 Uster  
Telefon 01 940 67 11



# CERBERUS

Wir sind Branchenleader in der Herstellung von Brandschutz- und Sicherheitsanlagen. Zur Erhaltung und zum Ausbau unserer Marktposition verwenden wir laufend die neuesten Technologien.

In junges, im Aufbau stehendes Team suchen wir

## Elektroingenieur HTL

zur Entwicklung von **Software** für automatische Prüfsysteme, die von PDP8- bzw. LSI11-Computern gesteuert werden. Dabei stehen folgende Aufgaben im Mittelpunkt:

- Erstellen von Prüfkonzepten für modernste  $\mu$ P-Hardware
- Entwicklung der entsprechenden Test-Software und -Hardware
- Überführung der Mess- und Diagnose-Software in die Prüflabors

Diese Tätigkeiten erfordern eine enge Zusammenarbeit mit den Entwicklungs- und Produktionsabteilungen. Sie sind bei der Erfüllung Ihrer Aufgaben dauernd mit modernster, in Entwicklung stehender Hardware konfrontiert.

Wir bieten Ihnen eine gründliche Aus- und Weiterbildung auf dem Gebiet der Software-Entwicklung.

Wünschen Sie weitere Auskunft zum erwähnten Aufgabenkreis, rufen Sie uns an und verlangen Herrn H. P. Thalman. Ihre Bewerbung wollen Sie bitte an den Personalbereich richten.

**CERBERUS AG**  
Brandschutz- und Sicherheitssysteme, Elektronik  
8708 Männedorf, Telefon 01 922 61 11

141



# CERBERUS



## HUBER+SUHRNER AG

### Ein gutes Kabel ist mehr als ein Bündel isolierter Leiter

Verwendungszweck und Einsatzbedingungen im einzelnen Anwendungsfalle bestimmen Aufbau und Beschaffenheit von Kabeln. Wir haben es uns zum Ziel gesetzt, für die Übertragungstechnischen Probleme und Bedürfnisse unserer Kunden spezifische Lösungen anzubieten, und dabei erzielen wir beachtliche Erfolge. Eine wichtige Aufgabe kommt dabei unserem

### Berater für die Elektroindustrie

zu. Ihm möchten wir die Betreuung und Beratung von Industriekunden übertragen im Zusammenhang mit anspruchsvollen Projekten und der Realisierung des Vertriebes von Kabelsystemen. Als **Elektroingenieur oder -techniker** mit einigen Jahren Praxis in mehreren Anwendungsbereichen der Elektroindustrie (Planung, Anlagenbau oder Installation) bringen Sie die notwendigen Voraussetzungen für eine erfolgreiche Tätigkeit auf dem Gebiet mit. Wenn Sie über Ideenreichtum verfügen, Englisch verstehen und zudem geschickt verhandeln können, möglichst auch in Französisch, dann sind Sie unser Mann.

Sofern dieser Posten Sie interessiert, möchten wir Sie gerne kennenlernen. Lassen Sie Ihre Unterlagen möglichst bald unserem Herrn A. Gysi zukommen, der Ihnen auch gerne telefonisch zusätzliche Auskünfte erteilt.

140

**HUBER+SUHRNER AG**  
8330 Pfäffikon ZH  
Telefon 01 950 40 20

## Bibliothek des SEV



Öffnungszeiten für Mitglieder: 8.30–11.30 Uhr  
14.00–16.30 Uhr

## Bibliothèque de l'ASE

Heures d'ouverture pour les membres: 8.30–11.30 h  
14.00–16.30 h

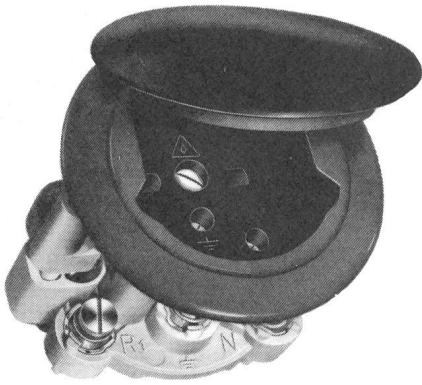

**Gummistecker** und  
unzerbrechliches  
Plastikmaterial  
**Raccords en caout-  
chouc** et matières  
plastiques incassables  
Demandez notre  
catalogue

Fabricant  
**F. BAILLOD S.A.**  
1, Place du  
Tricentenaire  
**La Chaux-de-Fonds**  
Tél. 039 / 26 72 74

Unserem Ingenieurbüro obliegt die Betreuung und Beratung verschiedener Gemeinde-Elektrizitätswerke.

Diese verantwortungsvolle und abwechslungsreiche Tätigkeit im Bau und Betrieb von Netzanlagen wird von selbständigen, ausgewiesenen Fachleuten der **Elektrobranche** wahrgenommen. Zur Ergänzung des Mitarbeiterstabes bieten wir einem

## technischen EW-Betreuer

eine vielfältige, ausbaufähige Aufgabe an, welche entsprechend den Interessen und Fähigkeiten aus folgenden Tätigkeiten zusammengesetzt werden kann:

- Projektierung von Mittel- und Niederspannungs-Netzanlagen sowie Strassenbeleuchtungen
- Betrieb und Unterhalt von Versorgungsnetzen
- Generelle Energieversorgungsstudien (Energieleitbilder, Spannungs-Umbauvorhaben, Energieoptimierung)
- Technische Leitung von Gemeindefürnetzen samt Organisation der gesetzlichen Hausinstallations-Kontrolle

Als Arbeitsorte kommen St.Gallen oder Chur in Betracht.

Glauben Sie, dass Sie z. B. als

## eidg. dipl. Elektroinstallateur oder Chefmonteur

Voraussetzungen mitbringen, welche Ihre Eignung für diese zeitgemäss dotierte Stelle gewährleisten? Möchten Sie Ihre Kenntnisse erweitern?

Rufen Sie uns an oder schreiben Sie uns. Die Herren Jäger oder Suhner geben Ihnen gerne weitere Informationen.

**B. Graf AG**, Ingenieurbüro für Elektrotechnik  
Flurhofstrasse 158 d, Postfach, 9006 St. Gallen  
Telefon 071 / 26 35 25

135

**B. Graf AG**  
Ingenieurbüro für  
Elektrotechnik

Wir suchen

## Elektroingenieure

### Aufgabenbereiche:

Sicherheitstechnische Prüfung von NS-Schaltmaterial und von Betriebsmitteln für explosionsgefährdete Bereiche. Beratung von Herstellern und Anwendern.

Mitarbeit in nationalen und internationalen Normengremien.

### Anforderungen:

Abgeschlossenes Studium der Elektrotechnik an einer HTL, einige Jahre Industriepraxis; Prüffeldpraxis von Vorteil.

Sprachen: Deutsch und Französisch oder Englisch.

Der Oberingenieur der Materialprüfanstalt und Eichstätte, A. Christen, erwartet Ihre schriftliche Bewerbung und erteilt Ihnen gerne nähere Auskunft.

137



Schweizerischer  
Elektrotechnischer Verein

Seefeldstrasse 301, Postfach, CH-8034 Zürich  
Telefon 01 532020 Telex 56047 SEV CH

Das Angebot ist vielfältig...

**PPb-PE-XLPE-EPR**

jedes dieser Isoliermedien hat seine Vorzüge,  
aber **wenn EPR...** dann  
das Mittelspannungskabel

**EPR** "BANANE"

**ETHYLENE-PROPYLENE-RUBBER**

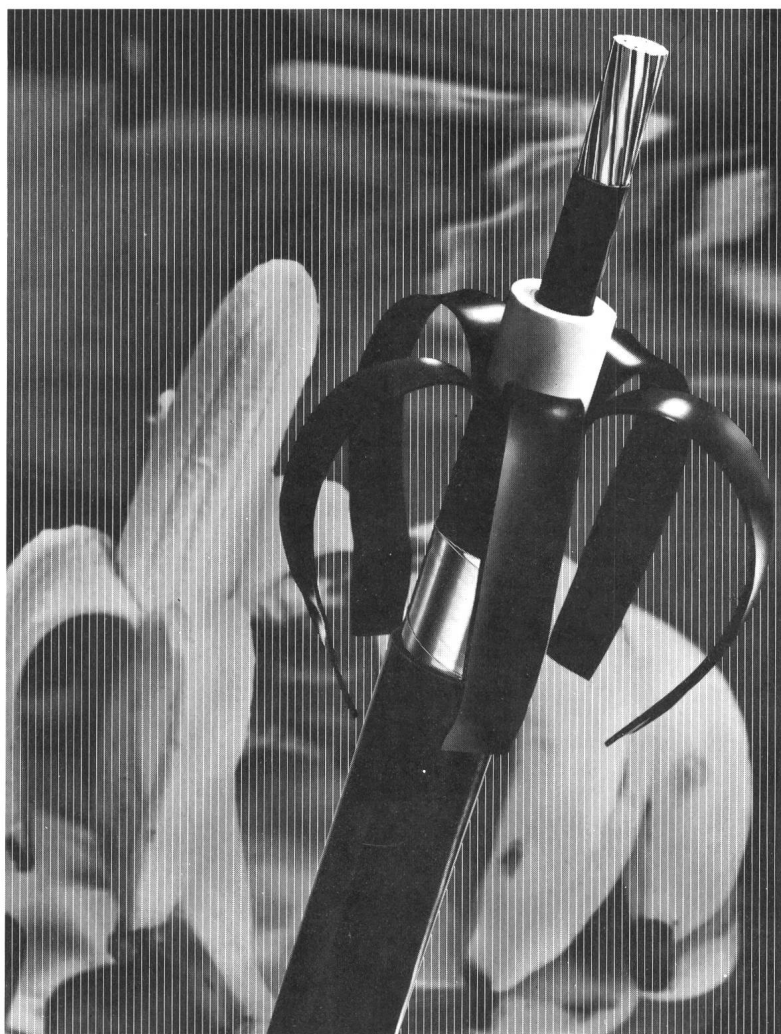

mit  
leicht abziehbarer  
äusserer Leitschicht,  
ein Kabel der dritten  
Generation!

**denn es ist**

- widerstandsfähiger
- sicherer
- wirtschaftlicher
- angenehmer zu montieren.

**EINE NEUHEIT VON CORTAILLOD**

Verlangen Sie unsere unverbindliche Beratung!

CABLES CORTAILLOD — 100 JAHRE IM DIENSTE DES FORTSCHRITTS  
CABLES CORTAILLOD SA 2016 Cortailod Tel. 038 44 1122

# Leistungsschalter von SACE

Unser Fachgebiet  
seit über 20 Jahren

zum Beispiel Reihe  
**NOVOMAX G2 -  
die Universellen**



Nennströme: 1250/1600/2000A

Nennspannung: 660V~/250V=

Abschaltvermögen: 50kAeff.

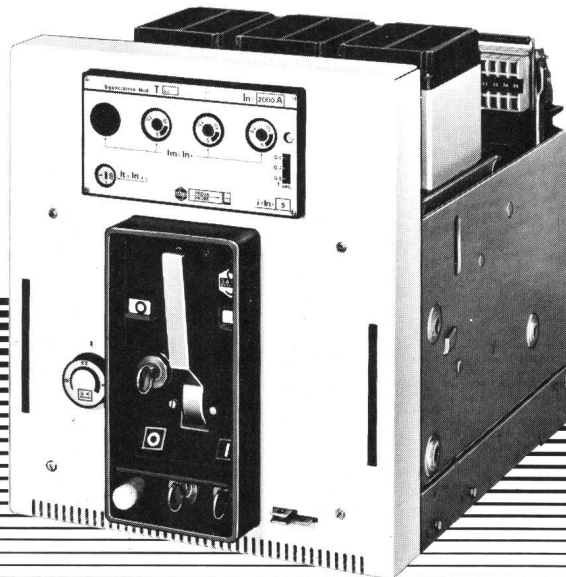

#### Anwendungen:

- Transformatoren-Sekundärschalter mit selektiver Verzögerung
- Kuppelschalter
- Abgangsschalter für Motor- und Leitungsschutz
- Generatorhauptschalter etc.

#### Ausführungen:

- 2-, 3- und 4-polig
- Feste oder ausziehbare Montage
- Hand- oder Motorantrieb (geeignet für autom. Synchronisation)
- Verschiedenste Zubehörteile für Netzüberwachung, Signalisierung, Stellungsanzeige, Verriegelung

Generalvertretung für die Schweiz:

## TRACO ZÜRICH

TRACO HANDELS-AKTIENGESELLSCHAFT  
JENATSCHSTRASSE 1 8002 ZÜRICH TELEFON 01 201 07 11

Haben Sie Detailfragen?  
Unsere Verkaufs-  
ingenieure stehen zu  
Ihrer Verfügung.