

Zeitschrift: Bulletin des Schweizerischen Elektrotechnischen Vereins, des Verbandes Schweizerischer Elektrizitätsunternehmen = Bulletin de l'Association suisse des électriciens, de l'Association des entreprises électriques suisses

Herausgeber: Schweizerischer Elektrotechnischer Verein ; Verband Schweizerischer Elektrizitätsunternehmen

Band: 75 (1984)

Heft: 24

Werbung

Nutzungsbedingungen

Die ETH-Bibliothek ist die Anbieterin der digitalisierten Zeitschriften. Sie besitzt keine Urheberrechte an den Zeitschriften und ist nicht verantwortlich für deren Inhalte. Die Rechte liegen in der Regel bei den Herausgebern beziehungsweise den externen Rechteinhabern. [Siehe Rechtliche Hinweise.](#)

Conditions d'utilisation

L'ETH Library est le fournisseur des revues numérisées. Elle ne détient aucun droit d'auteur sur les revues et n'est pas responsable de leur contenu. En règle générale, les droits sont détenus par les éditeurs ou les détenteurs de droits externes. [Voir Informations légales.](#)

Terms of use

The ETH Library is the provider of the digitised journals. It does not own any copyrights to the journals and is not responsible for their content. The rights usually lie with the publishers or the external rights holders. [See Legal notice.](#)

Download PDF: 17.03.2025

ETH-Bibliothek Zürich, E-Periodica, <https://www.e-periodica.ch>

Kommando- und Steuereinrichtungen



Kommandoraum Therm.
Kraftwerk ULSAN, Südkorea

Beratung - Planung - Realisierung
Montage - Inbetriebsetzung - Service
für elektrische Anlagen der
Energieerzeugung, -übertragung,
-verteilung und -anwendung

- Kommando- und Steuereinrichtungen
- Mittelspannungs-Schaltanlagen und Transformatorenstationen
- Niederspannungs-Verteilanlagen
- Komplett Mess- und Steuerwarten in Mosaiktechnik

ELECTRO TABLEAUX

Längfeldweg 29
2500 Biel 8
Telefon 032/41 26 55

SMIT NYMEGEN

Smit Transformatoren B.V.

Postfach 9107
NL-6500 HJ Nijmegen
Tel. : 0031-(80)568911
Telex: 48156 snef nl

unsere Vertretung
in der Schweiz:

ELTAVO
Walter Bisang AG
8222 Beringen/Schaffhausen
Tel. : 053-72666
Telex: 896085 elta ch

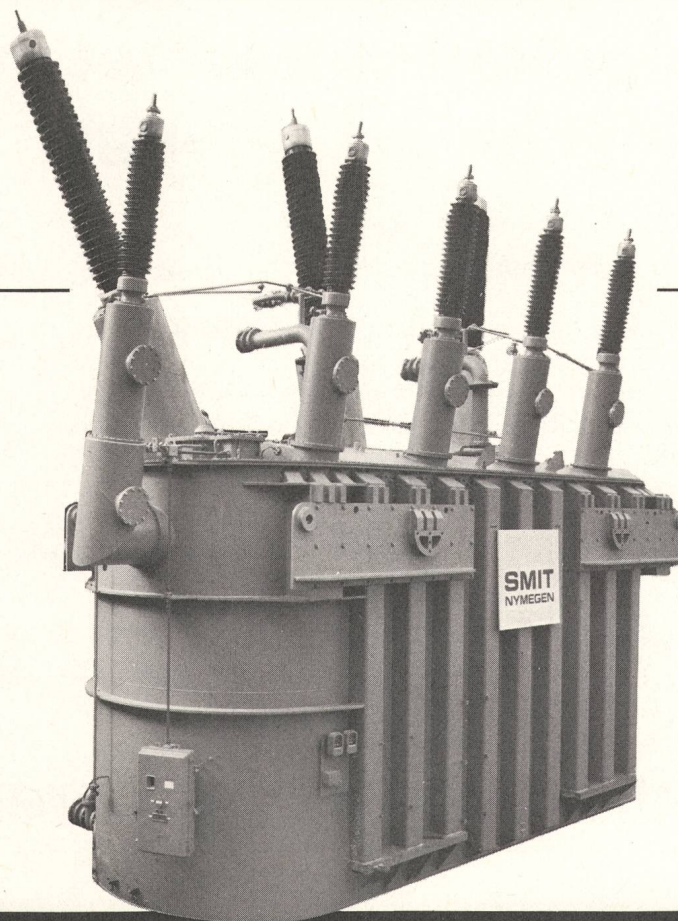

Neuwicklung von elektrischen Maschinen nach moderner Wicklungstechnik

- 1 **Beste Qualität** dank langjähriger Erfahrung
- 2 **Lange Lebensdauer**, garantiert durch Vakuum-Druck-imprägnierung der Wicklungen
- 3 **Kurze Lieferfrist** dank rationeller Spulenfertigung oder Vorfabrikation
- 4 **Absolut ruhiger Lauf**, garantiert durch präzises Auswuchten auf modernster dynamischer Ausbalancieranlage bis zu einem Gewicht von 5000 kg
- 5 **Kostengünstig** durch kleineres Unternehmen mit leistungsfähigen Produktionseinrichtungen

LIENHARD

Ihr Wicklerei-Fachmann

Lienhard AG / Abteilung Elektromotoren
8964 Rudolfstetten, Tel. 057/31 12 31

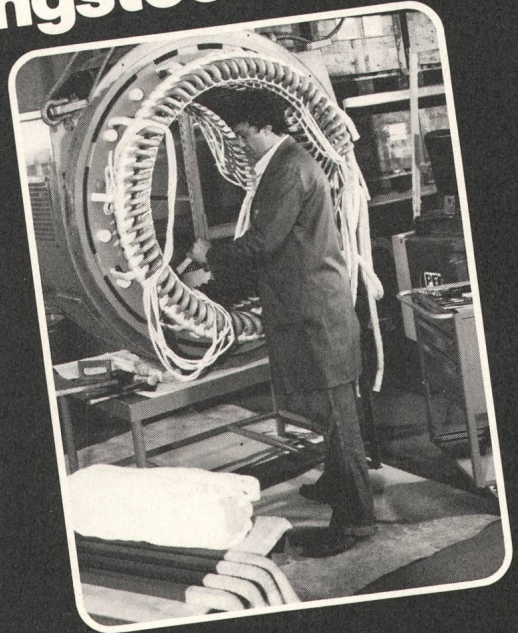

Die Materialprüfanstalt bietet mehr als obligatorische (S) -Prüfungen

Das Isolierstoffe- und Leiterlabor prüft und untersucht:

- Elektrische Widerstände und Spannungsfestigkeiten von Feststoffen, Flüssigkeiten und Antistatika
- Magnetische und dielektrische Eigenschaften, Kriechstromfestigkeit
- Weiterverwendbarkeit von Transformatorenöl
- Brennbarkeit (Glühdorn, Glühdraht, Sauerstoffindex, UL 94, Flammpunkt)
- Alterungseigenschaften (Wärme, Kälte bis -70 °C, Licht, Feuchte, Ozon)
- Rheologische Eigenschaften
- Infrarotspektroskopie

Prüfbedingungen nach Ihren Spezialwünschen oder nationalen und internationalen Normen.

Nähere Auskunft: MP/IL-Herr H. Hermann, Tel. 01 / 384 93 59 (Direktwahl)



Schweizerischer Elektrotechnischer Verein

Seefeldstrasse 301, Postfach, CH-8034 Zürich
Telefon 01 / 384 91 11, Telex 56047 SEV CH

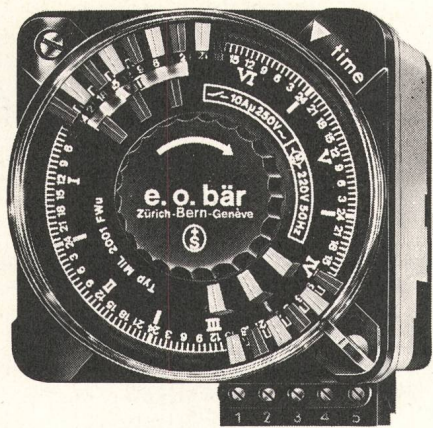

Schaltuhren

(und Stundenzähler)

sind unsere Spezialität

e.o.bär

3000 Bern 13 8000 Zürich 1200 Genève

Postfach 11

Wasserwerksgasse 2

Telefon 031/22 76 11

Ankerstrasse 27

Telefon 01/242 85 13

16, rue Ed.-Rod

Tél. 022/44 74 67

Die immer Einsatzbereiten.

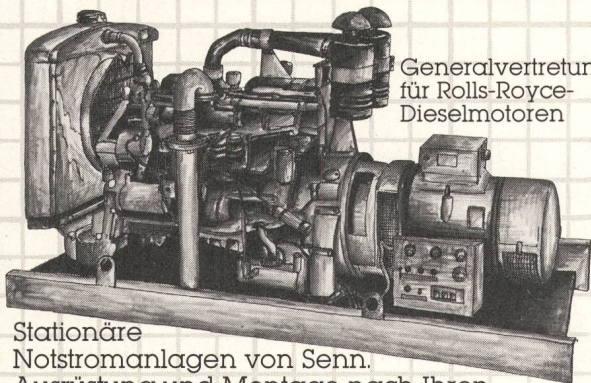

Generalvertretung für Rolls-Royce-Dieselmotoren

Stationäre Notstromanlagen von Senn. Ausrüstung und Montage nach Ihren Anforderungen. Aggregate mit Diesel- oder Gasmotoren bis 1000 kVA Leistung. Als Spitzenlastgruppe oder Wärme-Kraft-Koppelung.

Verlangen Sie detaillierte Unterlagen oder eine unverbindliche Beratung.

Fabrikation, Verkauf, Vermietung, Service.

SENN AG

Heinz Senn AG
Bernstrasse 9, 4665 Oftringen/Switzerland
Telefon 062/41 34 44 Telex 68 901

Achtung aufgeschnappt



Transformatoren Typ EKS zum Aufschnappen auf DIN-Schiene TS 35 mit dem optimalen Preis/Leistungs-Angebot!

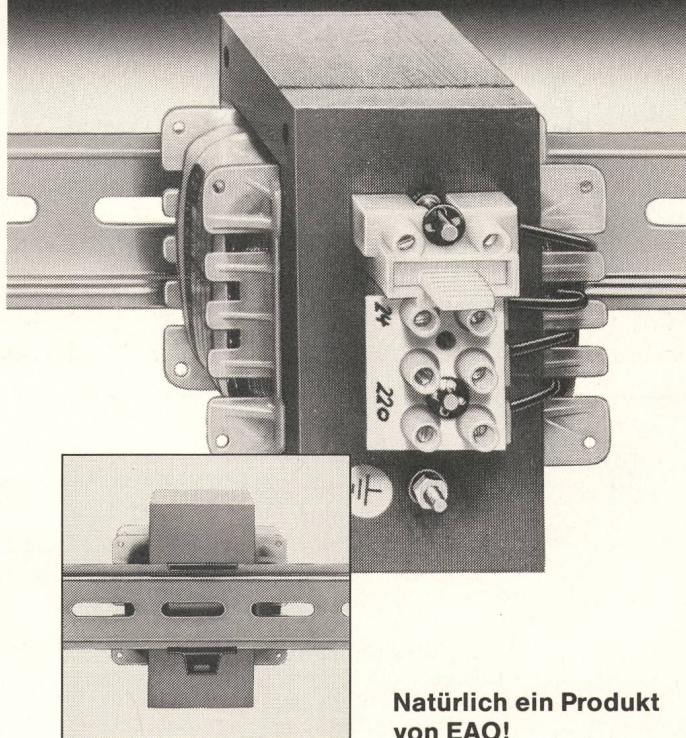

Natürlich ein Produkt von EAO!

- Schnelle, kostengünstige Montage
- Beste Haftung der Schnappvorrichtung
- Keine Schrauben und Muttern
- Optimale Platzausnutzung
- Anschlussklemmen mit integrierter Feinsicherung
- SEV-geprüft
- Standard-Lagertypen: Primärspannung: 220 V; Sekundärspannung: 24 V, 48 V; Leistungsbereich: 60, 110, 160 VA
- Andere Leistungen und Spannungen auf Anfrage
- EAO-Qualität



Elektro-Apparatebau Olten AG
Tannwaldstrasse 88
4601 Olten
Telefon 062/25 22 50
Telex 981 602

Transformatoren Typ EKS zum Aufschnappen

Wir wünschen ausführliche technische Unterlagen SEV 24

Firma _____
Adresse _____
zuständig _____



L'ÉCOLE POLYTECHNIQUE FÉDÉRALE DE LAUSANNE

cherche pour son **Laboratoire de réseaux
d'énergie électrique** à Lausanne:

ingénieur électricien ou physicien

au bénéfice d'un diplôme EPF ou autre jugé équivalent, pour participation au sein d'une équipe, à la recherche sur des isolants entrant dans la fabrication d'appareillages pour les réseaux à haute tension.

Engagement limité à 3 ans.

Entrée en fonction: le 1er mars 1985

Les offres, accompagnées d'un curriculum vitae et photocopies de certificats, sont à adresser au

**Service du personnel de l'EPFL, GR - Ecublens
1015 Lausanne**

106

The Central Office of the

INTERNATIONAL ELECTROTECHNICAL COMMISSION

in Geneva seeks for immediate entry a

TECHNICAL ASSISTANT

to join a small team responsible for running several committees dealing with safety, certification in the fields of safety and electronic components, electronics and telecommunications, and electromagnetic compatibility. The candidate should have a good knowledge of one or more of these fields and of the application of standards.

The main working language is English. A good knowledge of French is also required.

Swiss national or valid work permit, as opening is for immediate entry.

Applications with detailed career summary and recent photograph should be sent to the Personnel Department:

**INTERNATIONAL
ELECTROTECHNICAL COMMISSION
Box 131, 1211 Geneva 20**

105



Swisscontact

Schweizerische Stiftung
für technische
Entwicklungszusammenarbeit

Indonesia Polytechnic Project

In Zusammenarbeit mit dem indonesischen Erziehungsministerium ist Swisscontact beim **Aufbau von Technikerschulen** auf Java und Sumatra engagiert. Für die Betreuung des Ausbildungsbetriebes an diesen Schulen suchen wir

Elektroingenieure HTL

für **9-12monatigen Einsatz**, bei baldmöglichstem Eintritt.

Die Aufgabe umfasst die organisatorische Führung der Abteilung, inklusive Werkstätte und Labors, die Überwachung der Ausbildung und die fachliche und pädagogische Betreuung der indonesischen Lehrkräfte. Das Ziel dieses Einsatzes, dessen Schwerpunkt im Know-how-Transfer liegt, ist die Übergabe der Schulen an die indonesische Schulleitung.

Diese Positionen erfordern ein breites Grundwissen im Fachbereich sowie gute Englischkenntnisse. Die Aufgabe ist sehr kontaktorientiert und verlangt neben sicherem Auftreten auch Organisationstalent und Anpassungsfähigkeit.

Rufen Sie uns an, und verlangen Sie die Bewerbungsunterlagen.

Swisscontact, Bellerivestrasse 44, 8008 Zürich
Telefon 01 / 252 74 75

107

Wenn Sie einen qualifizierten Fachmann suchen:

Inserieren Sie mit Vorteil im

Bulletin SEV/VSE

Mit einem Stelleninserat erreichen Sie über 24 900 Elektroingenieure ETH und HTL.

Inseratenschluss: 2 Wochen vor Erscheinen

Die Anzeigenverwaltung berät Sie gerne
Telefon 01 / 207 86 34



KONTROLLBÜRO BURGUNDER

Gesetzliche
Starkstromkontrollen
(Hausinstallation)
☎ 063 61 31 86 ☐
Mitglied SEV und VSEK

Peter Burgunder
dipl. Kontrolleur
Beundenacker 65
3361 Heimenhausen

**Bekannt für
prompte, zuverlässige
und kostengünstige
Hausinstallationskontrollen,
wünscht den Lesern
dieser Zeitschrift frohe Festtage
und alles Gute
im neuen Jahr.**

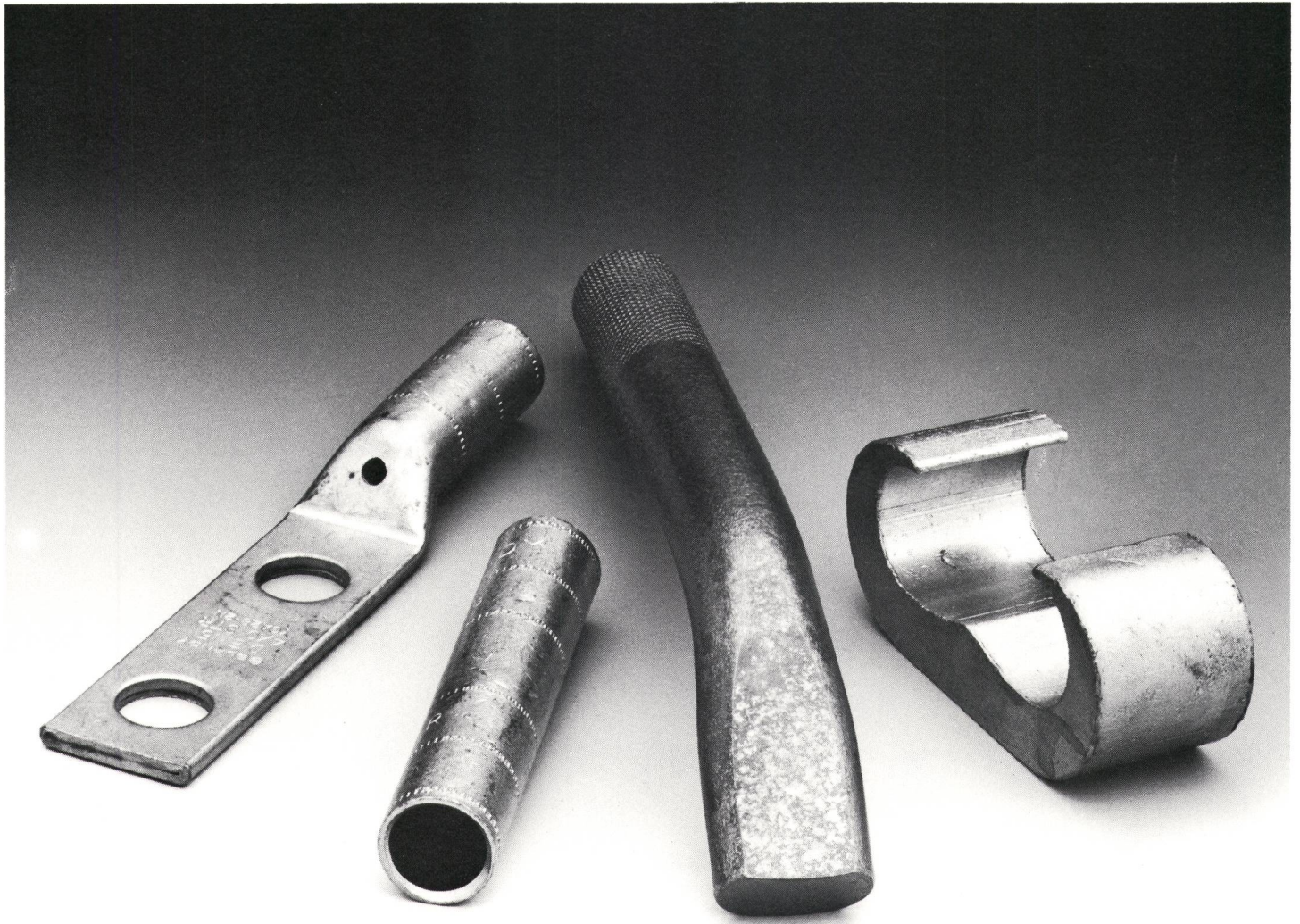

Wussten Sie, dass...

Das Erdungsverbindungs-System Hyground von Burndy die Installationsarbeit auf ein Minimum beschränkt?

Die mehr als 40-jährige Erfahrung in der Konstruktion von Pressverbindern hat Burndy erlaubt, sein Erdungssystem so zu perfektionieren, dass jederman es bei jedem

Wetter verlegen kann. Mit einem kompletten Erdungssystem lohnt es sich, mit Burndy zu verbinden.

Für eine bessere Verbindung kontaktieren Sie bitte Ihre nächste Burndy-Verkaufsstelle.

Burndy (Europe) SA

7, chemin de la Bessonnette – Postfach 66 – Chêne-Bougeries CH-1224 Genf.
Tel. 022-49 48 48 – Telex 28 844 – Telefax 022-49 94 95

 **BURNDY**

sprecher+schuh

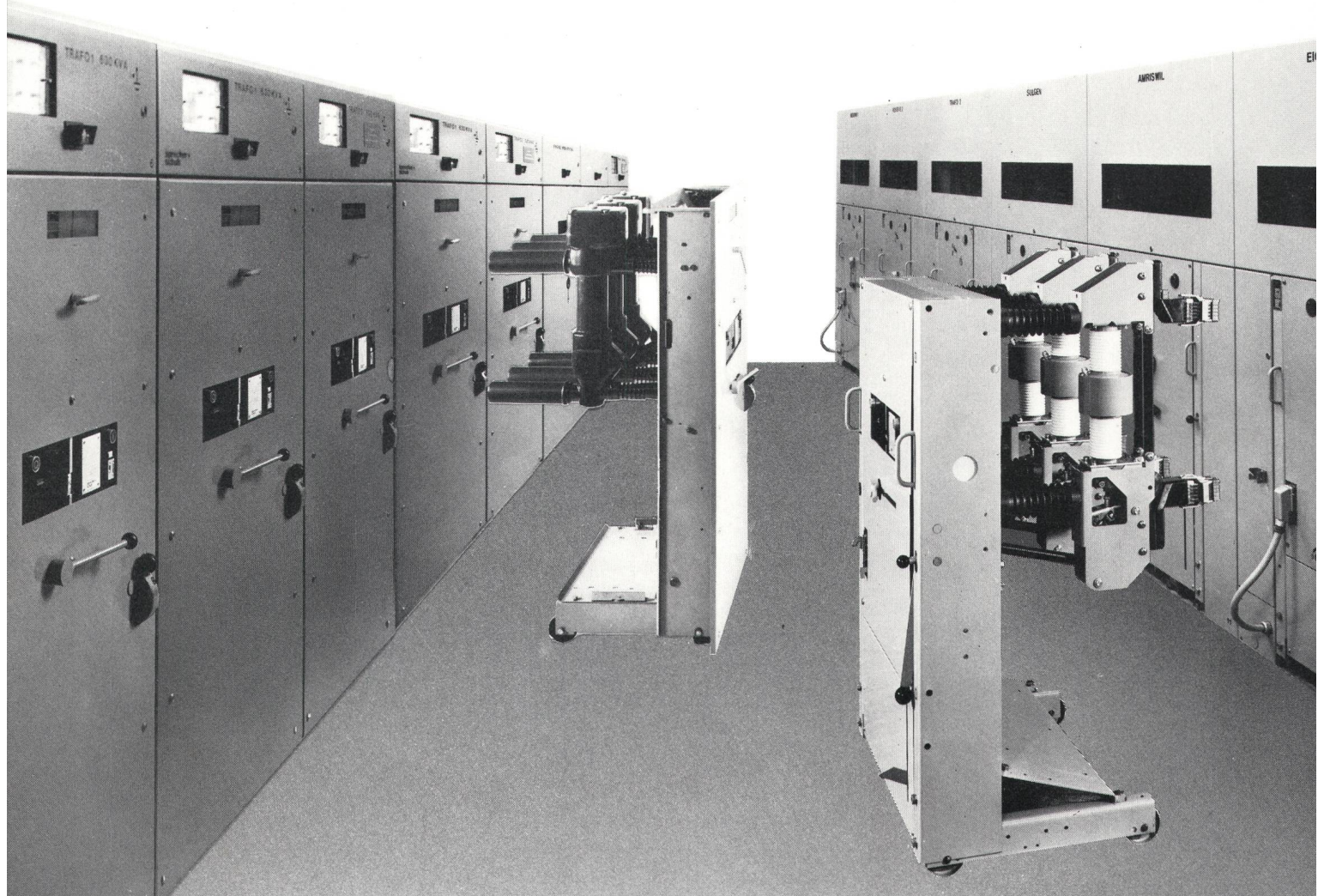

PE-Anlagen

Mittlerer Leistungsbereich

12 - 17,5 - 24 kV
800 - 2500 A
500 - 750 MVA

PA-Anlagen

Oberer Leistungsbereich

12 - 24 - 36 kV
400 - 4000 A
750 - 1500 MVA

Metallgekapselte Mittelspannungsanlagen von Sprecher+Schuh

Schaltanlagen im mittleren und oberen Leistungsbereich mit trennbaren oelarmen oder Vakuum-Leistungsschaltern ergeben optimale Lösungen für Ihre Energieverteilungsanlagen. Im Spannungsbereich 7,2 - 12 - 17,5 - 24 - 36 kV erreicht Sprecher+Schuh mit den Nennströmen von 400 - 4000 A eine Kurzschlussfestigkeit zwischen 500 - 1500 MVA.

Feinstufige Zellenbreiten von 750, 800, 1000, 1200 und 1500 mm ergeben über 250 verschiedene Bausteine und erlauben rasch, schlüsselfertige Schaltanlagen in ausgereifter, zuverlässiger und betriebssicherer Technik zu realisieren.

Sprecher+Schuh projiziert, fertigt und montiert komplette Energieverteilungsanlagen für Mittelspannung und Niederspannung, die dank

einem bewährten Baukastensystem auf Ihre Ansprüche optimal zugeschnitten werden können.

Verlangen Sie unverbindlich Unterlagen.

Sprecher+Schuh
Mittelspannungsanlagen
5034 Suhr
Telefon 064 33 13 13
Telex 982120 ssm ch