

**Zeitschrift:** Bulletin des Schweizerischen Elektrotechnischen Vereins, des Verbandes Schweizerischer Elektrizitätsunternehmen = Bulletin de l'Association suisse des électriciens, de l'Association des entreprises électriques suisses

**Herausgeber:** Schweizerischer Elektrotechnischer Verein ; Verband Schweizerischer Elektrizitätsunternehmen

**Band:** 76 (1985)

**Heft:** 14: Jahresversammlungen des SEV und des VSE

## **Werbung**

### **Nutzungsbedingungen**

Die ETH-Bibliothek ist die Anbieterin der digitalisierten Zeitschriften. Sie besitzt keine Urheberrechte an den Zeitschriften und ist nicht verantwortlich für deren Inhalte. Die Rechte liegen in der Regel bei den Herausgebern beziehungsweise den externen Rechteinhabern. [Siehe Rechtliche Hinweise.](#)

### **Conditions d'utilisation**

L'ETH Library est le fournisseur des revues numérisées. Elle ne détient aucun droit d'auteur sur les revues et n'est pas responsable de leur contenu. En règle générale, les droits sont détenus par les éditeurs ou les détenteurs de droits externes. [Voir Informations légales.](#)

### **Terms of use**

The ETH Library is the provider of the digitised journals. It does not own any copyrights to the journals and is not responsible for their content. The rights usually lie with the publishers or the external rights holders. [See Legal notice.](#)

**Download PDF:** 01.04.2025

**ETH-Bibliothek Zürich, E-Periodica, <https://www.e-periodica.ch>**

timonta

## Transformatoren

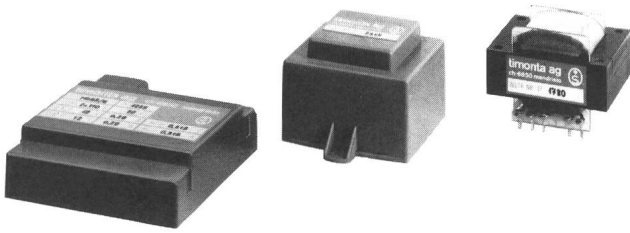

### in verschiedenen Bauformen

- mit Lötstiften für Printaufbau oder Klemmen
- Lötzeilen oder Litzen für Fusswinkelmontage
- offene Ausführungen und vergossene Modelle
- in Kunststoffgehäuse. Alle Typen SEV-geprüft
- Prüfspannung SKI.1 2000 V, SKI.2 4000 V
- Ausgangsleistungen von 0,8 bis etwa 500 VA
- Blechschnitte nach DIN 41302 (EI, M, MD, UI)
- Standardprogramm ab Lager
- kundenspezifische Ausführungen auf Anfrage
- TIMONTA - Ihr Partner für Transformatoren



Elbatex AG  
Hardstrasse 72  
CH-5430 Wettingen  
Tel. 056 / 27 01 27

14

# STECKERBATTERIEN STEFI + STEWA

... ein Markterfolg auf Anhieb!

Professionelle Qualität für den Detailverkauf zu interessanten Einstandspreisen.

### STEFI

mit  
5 Steckdosen,  
FI-Fehlerstrom-  
Schutzschalter  
und 3 m Kabel (10 A)

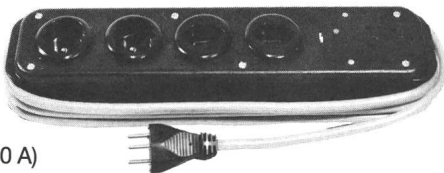

### STEWA

4 Steckdosen,  
24-Std.-Zeit-  
schaltuhr oder  
Wochenzeit-  
schaltuhr, 3 m Kabel (10 A)

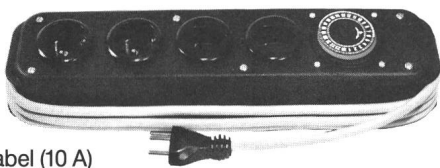

Verlangen Sie eine Offerte.

# STEFFEN

A. Steffen AG  
Elektro-Grosshandel  
8957 Spreitenbach  
056 / 71 47 41 - 45



# Die «Steinzeit» ist vorbei...

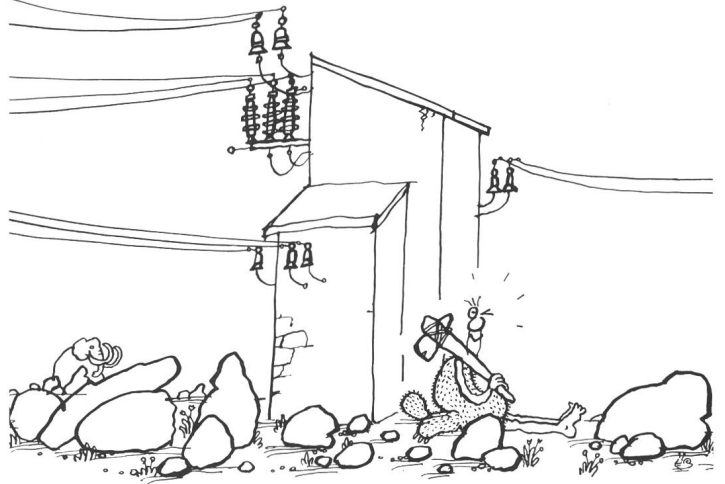

Wir haben die neue GFP-Gehäusetechnik  
Flexibel, leicht, mit hoher Festigkeit, zerlegbar und  
formschön, in jede Umgebung passend.

## Mit Sicherheit Peyer

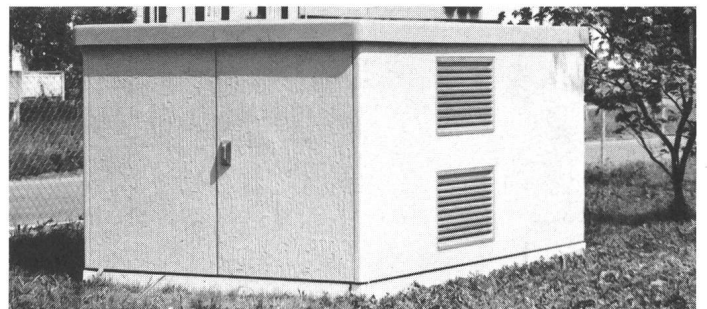

Decor kompakt Transformatorstation

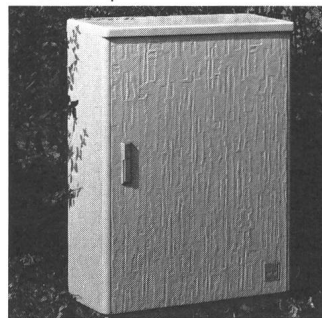

NS-Kabelverteilkabine Typ PS-I

# peyer

## ENERGIE

SIEGFRIED PEYER AG  
CH-8832 Wollerau  
Telefon 01 784 46 46

Bureau Suisse romande

Chemin Emile Javelle 2,  
1800 Vevey 2, tél. 021 54 55 54

Ufficio Ticino

Via Collina 19, 6816 Bissone  
Tel. 091 68 55 68

# Sicherungsklemmen

Für Geräteschutzsicherungen 5 x 20 mm,  
5 x 25 mm, 1/4" x 1/4" (6,3 x 32 mm)

Isolierkörper aus Polyamid 6.6 grau.  
Beidseits 4stellige Bezeichnungsmöglichkeit.  
Klemmenteile aus Messing vernickelt.  
Schrauben und Federn aus rostfreiem Stahl.  
Metallteile unverlierbar. Die Klemmen werden ohne Geräteschutzsicherung geliefert.

Klemmen:  
Nennspannung 500 V.

Geräteschutzsicherung:  
Nennstrom 10 A,  
Nennspannung 250 V.  
Leiter abisolieren 13 mm.

Platzsparend.

Nennquerschnitt  
bis 10 mm<sup>2</sup>

Tragschiene  
EN 50022-35 x 7,5  
35 x 15

Klemmenbreite 13 mm

Artikel  
Nr. 30015

Tragschiene  
EN 50035-G 32

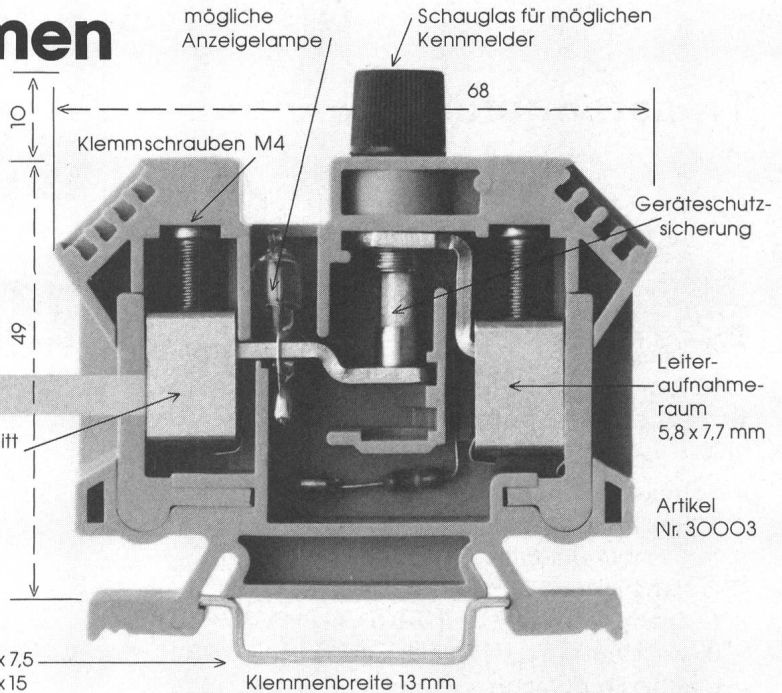

## woertz

Oskar Woertz Fabrik elektrotechnischer Artikel  
4132 Muttenz 1 Hofackerstrasse 47 Tel. 061 61 36 36

# Die Internationalen



- über 1444 Prüfzeichen, davon 610 intern. Länderzeichen und über 150 SEV-geprüfte Typen
- für 16, 32, 63 und 125 A
- schlagzähes, bis 100°C hitzebeständiges Kunststoffgehäuse
- modernes Design

## WALTHER CEEtyp

### Stecker, Kupplungen und Wandsteckdosen

entsprechen den neuesten internationalen Vorschriften.

- weitgehend unempfindlich gegen Chemikalien, Öle und Fette
- Kontakte aus Vollmessing
- Platz für max. Querschnitte
- ausschwenkbare Zugentlastung
- wirksamer Kabelknickschutz, auch mit Verschraubung

301

Beachten Sie bitte Katalog electro team, Teilliste 15

# OTTO FISCHER AG

Elektrotechnische Artikel en gros  
Aargauerstrasse 2 Postfach

8010 Zürich

 01/276 76 76  
Telex 822 940



# Hasler SL-1. Das Kommunikationskonzept der Zukunft ist realisiert: Die digitale Hauszentrale für Sprache, Text und Daten.



**Bewährte Software-Pakete, ausgereifte Digital-Technik und eine grosse Palette von Datenschnittstellen und neuen Leistungsmerkmalen machen das Hauskommunikations-System Hasler SL-1 zum Kernstück für das Büro der Zukunft.**

Das Hasler SL-1-System bietet Ihnen den letzten Stand der Technik an Bedienungskomfort und Leistungsmerkmalen:

- Variable Anrufumleitung, automatischen Rückruf, Konferenzgespräche, die ohne Mithilfe der Telefonistin aufgebaut werden können, automatische Wahlwiederholung, Anklopfen bei besetzten Verbindungen, Kurzwahl usw.
- Zwei neue, systemeigene Tischstationen als optimale Arbeitsinstrumente:

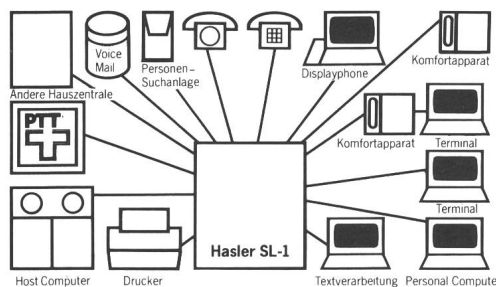

- Das Displayphone und den Komfortapparat SL-1
- Direkte digitale Verbindungen zwischen Daten-Peripheriegeräten, Personal Computern, Datenbanken und Host Computern via Hauszentrale.
- Mit der Hasler SL-1 können Sie alle Peripheriegeräte wie Drucker, Terminals usw. an jedem Telefonanschluss anschliessen.

Dabei kommunizieren alle Datenverarbeitungsgeräte direkt miteinander. Mit einer Geschwindigkeit bis zu 56 kbit/s.

**Hasler SL-1: Von der Schweizerischen PTT empfohlen.**



Senden Sie uns bitte die ausführlichen Unterlagen über das digitale Hauskommunikations-System für Sprache, Text und Daten Hasler SL-1. Wir haben zurzeit \_\_\_\_\_ externe und \_\_\_\_\_ interne Anschlüsse.

Firma \_\_\_\_\_  
 Zuständig \_\_\_\_\_  
 Adresse \_\_\_\_\_  
 PLZ/Ort \_\_\_\_\_ 30

Hasler AG, Abt. Information, Belpstrasse 23, 3000 Bern 14, Telefon 031 65 2111, Telex 911119 hag ch oder Fernmeldekreisdirektion Telefon 113

Hasler AG  
 Abt. Information  
 Belpstrasse 23  
 3000 Bern 14  
 Telefon 031 65 2111  
 Telex 911 119 hag ch

**Bessere Verbindungen  
 von Mensch zu Mensch.  
 Und von Mensch zu Computer.**

# Hasler

# Mittelspannungs-Netzkabel Typ XKT und GKT

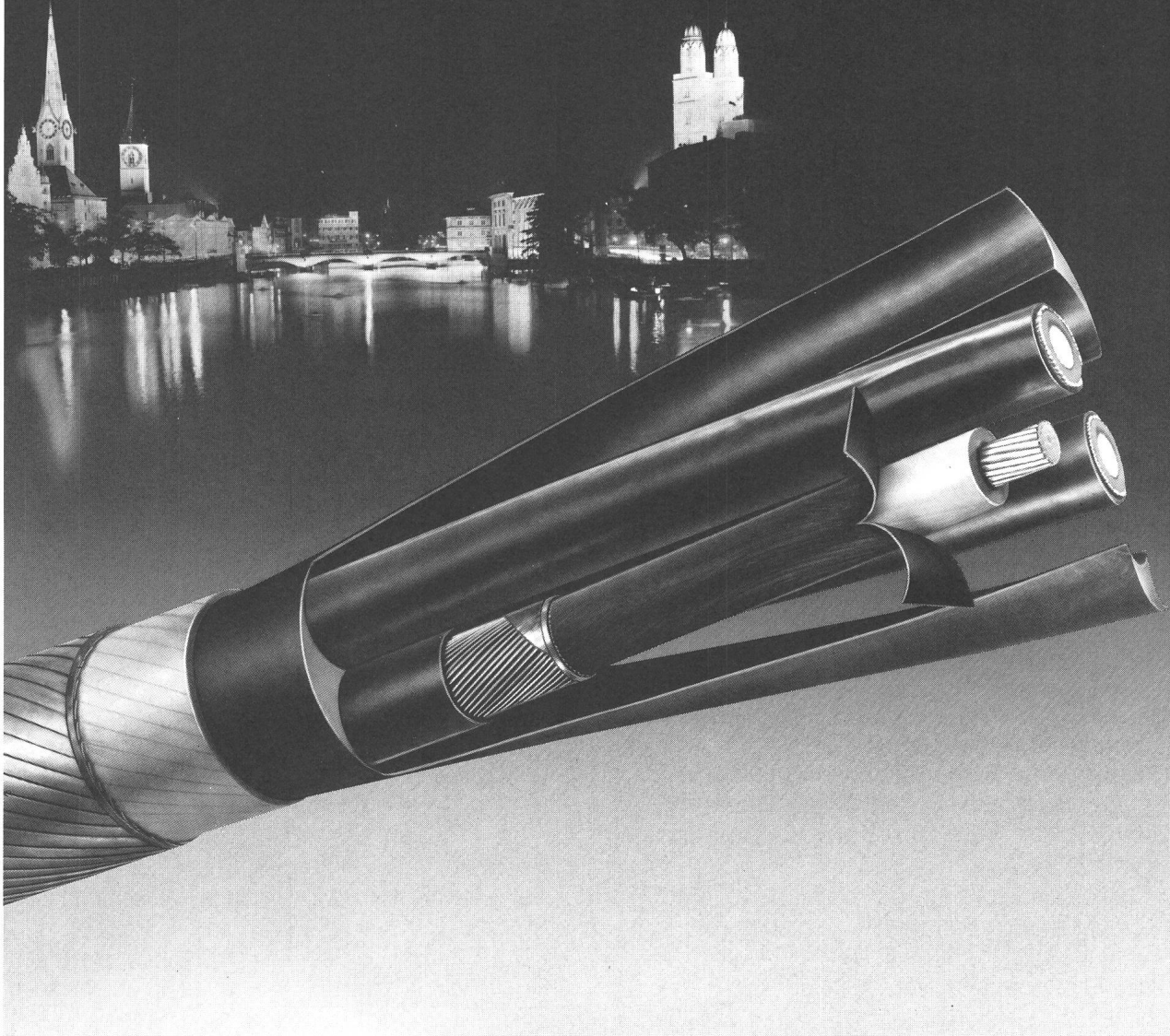

## Müheless verlegt und vorbereitet

Ein seit vielen Jahren in Cortaillod erprobter, schälbarer äusserer Halbleiter sowie ein leicht ausbrechbarer, in die Phasenzwickel extrudierter Füllmantel erleichtern die Vorbereitungsarbeiten für Endverschlüsse und Muffen. Montage und Verlegung werden so rascher und damit kostengünstiger.

## Vergessen für lange Zeit

Die gewissenhafte Wahl der Isolier- und Halbleiterwerkstoffe, die Dreischichten-Extrusion, die Trockenvernetzung und die patentierte Isolationsfeinfiltrierung: Faktoren, die zur Langzeitverlässigkeit von XLPE- und EPR-isolierten Kabeln wesentlich beitragen.

Für sicheren Betrieb und weniger aufwendige Montagen: XKT- und GKT-Mittelspannungskabel – natürlich von Cortaillod!

CH-2016 CORTAILLOD/SUISSE  
CASE POSTALE  
TÉLÉPHONE 038/441122  
TÉLEX 952899 CABCH



**CABLES CORTAILLOD**  
ÉNERGIE ET TÉLÉCOMMUNICATIONS