

Zeitschrift: Bulletin des Schweizerischen Elektrotechnischen Vereins, des Verbandes Schweizerischer Elektrizitätsunternehmen = Bulletin de l'Association suisse des électriciens, de l'Association des entreprises électriques suisses

Herausgeber: Schweizerischer Elektrotechnischer Verein ; Verband Schweizerischer Elektrizitätsunternehmen

Band: 76 (1985)

Heft: 14: Assemblées annuelles de l'ASE et de l'UCS

Werbung

Nutzungsbedingungen

Die ETH-Bibliothek ist die Anbieterin der digitalisierten Zeitschriften. Sie besitzt keine Urheberrechte an den Zeitschriften und ist nicht verantwortlich für deren Inhalte. Die Rechte liegen in der Regel bei den Herausgebern beziehungsweise den externen Rechteinhabern. [Siehe Rechtliche Hinweise.](#)

Conditions d'utilisation

L'ETH Library est le fournisseur des revues numérisées. Elle ne détient aucun droit d'auteur sur les revues et n'est pas responsable de leur contenu. En règle générale, les droits sont détenus par les éditeurs ou les détenteurs de droits externes. [Voir Informations légales.](#)

Terms of use

The ETH Library is the provider of the digitised journals. It does not own any copyrights to the journals and is not responsible for their content. The rights usually lie with the publishers or the external rights holders. [See Legal notice.](#)

Download PDF: 16.03.2025

ETH-Bibliothek Zürich, E-Periodica, <https://www.e-periodica.ch>

Das System der Zukunft

ixosil®

Hochspannungs- Verbundisolatoren für Freilufteinsatz

- Die Lösung bis zu höchsten Übertragungsspannungen
- Mit ausgezeichneter mechanischer und elektrischer Beständigkeit gegen Umwelteinflüsse
- Fachkundige Beratung und detaillierte Unterlagen nach Kundenwunsch

Dätwyler

Dätwyler AG
Schweizerische Kabel-, Gummi-
und Kunststoffwerke
CH-6460 Altdorf/Schweiz
Telefon 044-41122
Telex 866364

timonta

Transformatoren

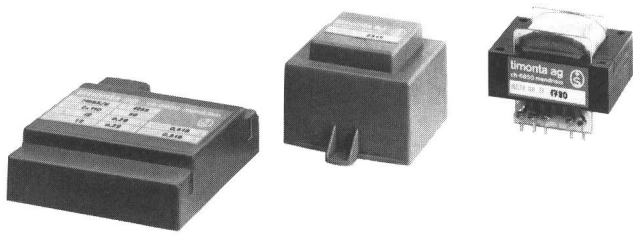

in verschiedenen Bauformen

- mit Lötstiften für Printaufbau oder Klemmen
- Lötreihen oder Litzen für Fusswinkelmontage
- offene Ausführungen und vergossene Modelle
- in Kunststoffgehäuse. Alle Typen SEV-geprüft
- Prüfspannung SKI.1 2000 V, SKI.2 4000 V
- Ausgangsleistungen von 0,8 bis etwa 500 VA
- Blechschnitte nach DIN 41302 (EI, M, MD, UI)
- Standardprogramm ab Lager
- kundenspezifische Ausführungen auf Anfrage
- TIMONTA - Ihr Partner für Transformatoren



Elbatex AG
Hardstrasse 72
CH-5430 Wettingen
Tel. 056 / 27 01 27

14

STECKERBATTERIEN STEFI + STEWA

... ein Markterfolg auf Anhieb!

Professionelle Qualität für den Detailverkauf zu interessanten Einstandspreisen.

STEFI

mit
5 Steckdosen,
FI-Fehlerstrom-
Schutzschalter
und 3 m Kabel (10 A)

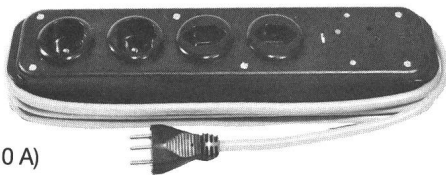

STEWA

4 Steckdosen,
24-Std.-Zeit-
schaltuhr oder
Wochenzeit-
schaltuhr, 3 m Kabel (10 A)

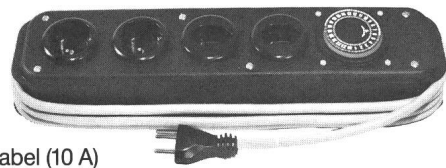

Verlangen Sie eine Offerte.

STEFFEN

A. Steffen AG
Elektro-Grosshandel
8957 Spreitenbach
056 / 71 47 41 - 45



Die «Steinzeit» ist vorbei...

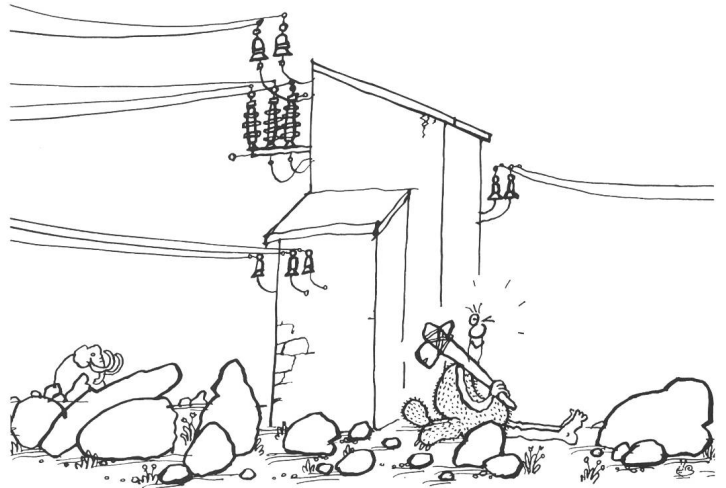

Wir haben die neue GFP-Gehäusetechnik
Flexibel, leicht, mit hoher Festigkeit, zerlegbar und
formschön, in jede Umgebung passend.

Mit Sicherheit Peyer

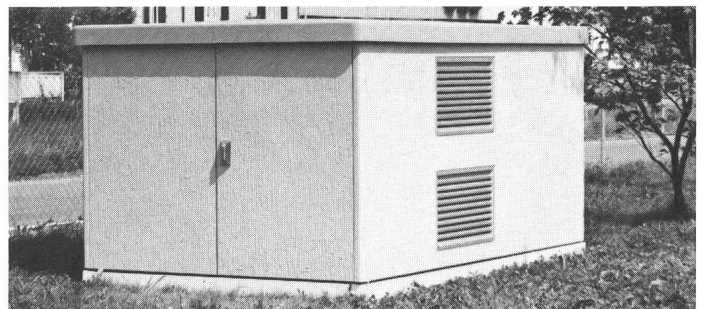

Decor kompakt Transformatorstation

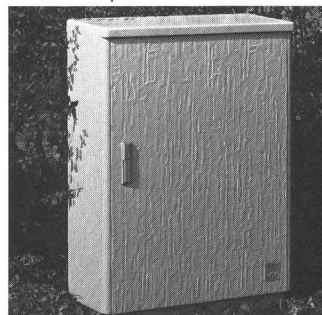

NS-Kabelverteilkabine Typ PS-I

peyer ENERGIE

SIEGFRIED PEYER AG
CH-8832 Wollerau
Telefon 01 784 46 46

Bureau Suisse romande

Chemin Emile Javelle 2,
1800 Vevey 2, tél. 021 54 55 54

Ufficio Ticino

Via Collina 19, 6816 Bissone
Tel. 091 68 55 68

Sicherungsklemmen

Für Geräteschutzsicherungen 5 x 20 mm,
5 x 25 mm, 1/4" x 1/4" (6,3 x 32 mm)

Isolierkörper aus Polyamid 6.6 grau.
Beidseits 4stellige Bezeichnungsmöglichkeit.
Klemmenteile aus Messing vernickelt.
Schrauben und Federn aus rostfreiem Stahl.
Metallteile unverlierbar. Die Klemmen werden ohne Geräteschutzsicherung geliefert.

Klemmen:
Nennspannung 500 V.

Geräteschutzsicherung:
Nennstrom 10 A,
Nennspannung 250 V.
Leiter abisolieren 13 mm.

Platzsparend.

Nennquerschnitt
bis 10 mm²

Tragschiene
EN 50022-35 x 7,5
35 x 15

Klemmenbreite 13 mm

Artikel
Nr. 30015

Tragschiene
EN 50035-G 32

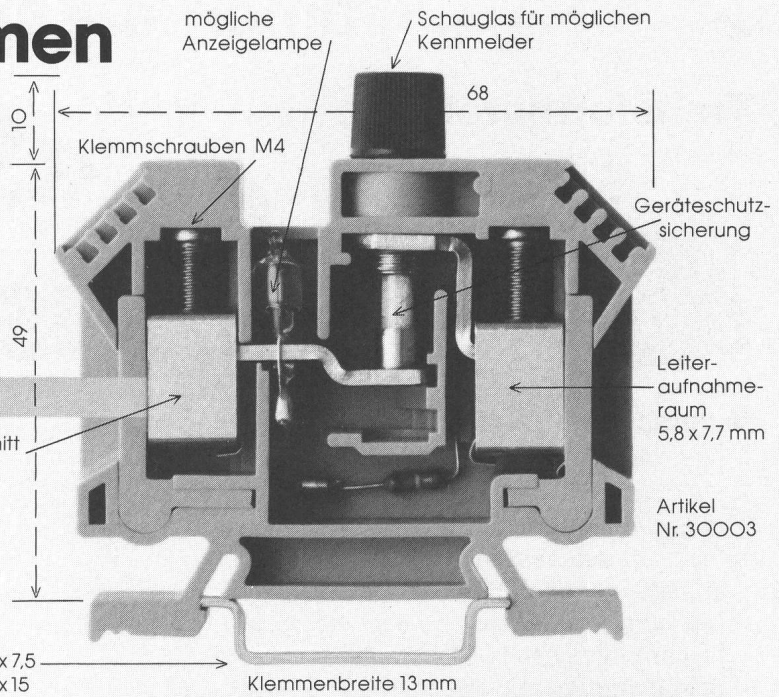

woertz

Oskar Woertz Fabrik elektrotechnischer Artikel
4132 Muttenz 1 Hofackerstrasse 47 Tel. 061 61 36 36

Die Internationalen

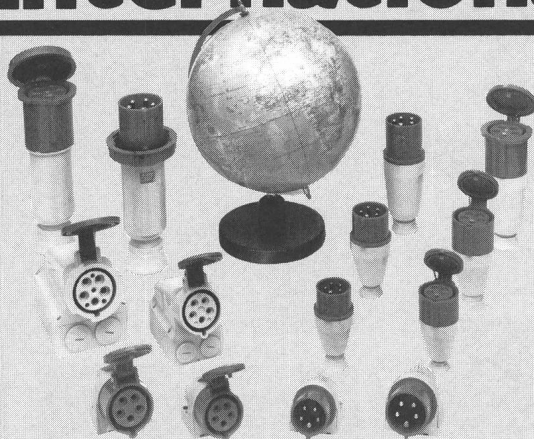

- über 1444 Prüfzeichen, davon 610 intern. Länderzeichen und über 150 SEV-geprüfte Typen
- für 16, 32, 63 und 125 A
- schlagzähes, bis 100°C hitzebeständiges Kunststoffgehäuse
- modernes Design

WALTHER CEEtyp
**Stecker, Kupplungen
und Wandsteckdosen**

entsprechen den neuesten internationalen Vorschriften.

- weitgehend unempfindlich gegen Chemikalien, Öle und Fette
- Kontakte aus Vollmessing
- Platz für max. Querschnitte
- ausschwenkbare Zugentlastung
- wirksamer Kabelknickschutz, auch mit Verschraubung

301

Beachten Sie bitte Katalog electro team, Teilliste 15

OTTO FISCHER AG

Elektrotechnische Artikel en gros
Aargauerstrasse 2 Postfach

8010 Zürich

 01/276 76 76
Telex 822 940



Hasler SL-1.

Das Kommunikationskonzept der Zukunft ist realisiert: Die digitale Hauszentrale für Sprache, Text und Daten.



Bewährte Software-Pakete, ausgereifte Digital-Technik und eine grosse Palette von Datenschnittstellen und neuen Leistungsmerkmalen machen das Hauskommunikations-System Hasler SL-1 zum Kernstück für das Büro der Zukunft.

Das Hasler SL-1-System bietet Ihnen den letzten Stand der Technik an Bedienungskomfort und Leistungsmerkmalen:

- Variable Anrufumleitung, automatischen Rückruf, Konferenzgespräche, die ohne Mithilfe der Telefonistin aufgebaut werden können, automatische Wahlwiederholung, Anklopfen bei besetzten Verbindungen, Kurzwahl usw.
- Zwei neue, systemeigene Tischstationen als optimale Arbeitsinstrumente:

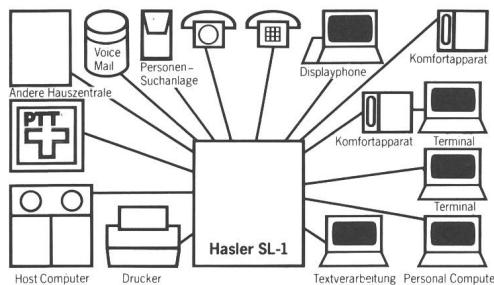

Das Displayphone und den Komfortapparat SL-1

- Direkte digitale Verbindungen zwischen Daten-Peripheriegeräten, Personal Computern, Datenbanken und Host Computern via Hauszentrale.
- Mit der Hasler SL-1 können Sie alle Peripheriegeräte wie Drucker, Terminals usw. an jedem Telefonanschluss anschliessen.

Dabei kommunizieren alle Datenverarbeitungsgeräte direkt miteinander. Mit einer Geschwindigkeit bis zu 56 kbit/s.

Hasler SL-1: Von der Schweizerischen PTT empfohlen.



Senden Sie uns bitte die ausführlichen Unterlagen über das digitale Hauskommunikations-System für Sprache, Text und Daten Hasler SL-1.

Wir haben zurzeit _____ externe und _____ interne Anschlüsse.

Firma _____

Zuständig _____

Adresse _____

PLZ/Ort _____ 30

Hasler AG, Abt. Information, Belpstrasse 23, 3000 Bern 14, Telefon 031 65 2111, Telex 911119 hag ch oder Fernmeldekreisdirektion Telefon 113

Hasler AG
Abt. Information
Belpstrasse 23
3000 Bern 14
Telefon 031 65 2111
Telex 911119 hag ch

**Bessere Verbindungen
von Mensch zu Mensch.
Und von Mensch zu Computer.**

Hasler

Mittelspannungs-Netzkabel Typ XKT und GKT



Müheless verlegt und vorbereitet

Ein seit vielen Jahren in Cortailod erprobter, schälbarer äusserer Halbleiter sowie ein leicht ausbrechbarer, in die Phasenzwickel extrudierter Füllmantel erleichtern die Vorbereitungsarbeiten für Endverschlüsse und Muffen. Montage und Verlegung werden so rascher und damit kostengünstiger.

Vergessen für lange Zeit

Die gewissenhafte Wahl der Isolier- und Halbleiterwerkstoffe, die Dreischichten-Extrusion, die Trockenvernetzung und die patentierte Isolations-Feinfiltrierung: Faktoren, die zur Langzeitverlässigkeit von XLPE- und EPR-isolierten Kabeln wesentlich beitragen.

Für sicheren Betrieb und weniger aufwendige Montagen: XKT- und GKT-Mittelspannungskabel – natürlich von Cortailod!

CH-2016 CORTAILLOD/SUISSE
CASE POSTALE
TÉLÉPHONE 038/441122
TÉLEX 952899 CABCH



CABLES CORTAILLOD
ÉNERGIE ET TÉLÉCOMMUNICATIONS