

Zeitschrift: Bulletin des Schweizerischen Elektrotechnischen Vereins, des Verbandes Schweizerischer Elektrizitätsunternehmen = Bulletin de l'Association suisse des électriciens, de l'Association des entreprises électriques suisses

Herausgeber: Schweizerischer Elektrotechnischer Verein ; Verband Schweizerischer Elektrizitätsunternehmen

Band: 77 (1986)

Heft: 2

Inhaltsverzeichnis

Nutzungsbedingungen

Die ETH-Bibliothek ist die Anbieterin der digitalisierten Zeitschriften. Sie besitzt keine Urheberrechte an den Zeitschriften und ist nicht verantwortlich für deren Inhalte. Die Rechte liegen in der Regel bei den Herausgebern beziehungsweise den externen Rechteinhabern. [Siehe Rechtliche Hinweise.](#)

Conditions d'utilisation

L'ETH Library est le fournisseur des revues numérisées. Elle ne détient aucun droit d'auteur sur les revues et n'est pas responsable de leur contenu. En règle générale, les droits sont détenus par les éditeurs ou les détenteurs de droits externes. [Voir Informations légales.](#)

Terms of use

The ETH Library is the provider of the digitised journals. It does not own any copyrights to the journals and is not responsible for their content. The rights usually lie with the publishers or the external rights holders. [See Legal notice.](#)

Download PDF: 01.04.2025

ETH-Bibliothek Zürich, E-Periodica, <https://www.e-periodica.ch>

Bulletin

Bulletin SEV/VSE 2/1986
Zürich, 25. Januar 1986
77. Jahrgang, Seiten 69..118

Bulletin ASE/UCS 2/1986
Zurich, le 25 janvier 1986
77^e année, pages 69..118



**Der Westen Berns: Solche
Grossüberbauungen sind für die
Fernwärmeversorgung prädestiniert.**
(Foto: BKW)

**L'ouest de Berne: de telles concentrations
d'immeubles conviennent particulièrement
à l'approvisionnement en chaleur à
distance.** (Photo: FMB)

Herausgeber: Schweizerischer Elektrotechnischer
Verein, Seefeldstrasse 301, 8034 Zürich,
Tel. 01/384 91 11.

Redaktion SEV: Elektrotechnik
(Energietechnik und Informationstechnik)
Dr. H. P. Eggenberger, Chefredaktor;
M. Baumann, dipl. Ing. ETH, Redaktor
(Informationstechnik);

Frau H. Uster, Administration.
Seefeldstrasse 301, 8034 Zürich, Tel. 01/384 91 11.

Redaktion VSE: Elektrizitätswirtschaft
W. Blum, dipl. Ing., Redaktor.

Bahnhofplatz 3, 8023 Zürich, Tel. 01/211 51 91.

Inseratenverwaltung: Bulletin SEV/VSE, Eden-
strasse 20, Postfach 229, 8021 Zürich, Tel.
01/207 71 71.

Abonnementsverwaltung: Bulletin SEV/VSE,
Edenstrasse 20, Postfach 229, 8021 Zürich, Tel.
01/207 71 71.

Erscheinungsweise: Zweimal monatlich. Im Früh-
jahr wird jeweils ein Jahreshaft herausgegeben.

Bezugsbedingungen: Für jedes Mitglied des SEV
und VSE 1 Expl. gratis. Abonnemente im Inland: pro
Jahr Fr. 140.-, im Ausland: pro Jahr Fr. 160.-. Einzel-
nummern im Inland: Fr. 10.-, im Ausland: Fr. 12.-
(Sondernummern: auf Anfrage).

Druck: Druckerei Winterthur AG

Nachdruck: Nur mit Zustimmung der Redaktion.

Editeur: Association Suisse des Electriciens, See-
feldstrasse 301, 8034 Zurich, tél. 01/384 91 11.

Rédaction ASE: Electrotechnique
(Technique de l'énergie et technique de l'information)

Dr. H. P. Eggenberger, rédacteur en chef;

M. Baumann, ing. dipl. EPF, rédacteur

(technique de l'information);

M^{me} H. Uster, administration.

Seefeldstrasse 301, 8034 Zurich, tél. 01/384 91 11.

Rédaction UCS: Economie électrique

W. Blum, ing. dipl., rédacteur.

Bahnhofplatz 3, 8023 Zurich, tél. 01/211 51 91.

Administration des annonces: Bulletin ASE/
UCS, Edenstrasse 20, case postale 229, 8021 Zurich,
tél. 01/207 71 71.

Administration des abonnements: Bulletin
ASE/UCS, Edenstrasse 20, case postale 229, 8021
Zurich, tél. 01/207 71 71.

Parution: Deux fois par mois. Un «annuaire» paraît
au printemps de chaque année.

Abonnement: Pour chaque membre de l'ASE et
de l'UCS 1 expl. gratuit. Abonnement en Suisse: par
an fr.s. 140.-, à l'étranger: par an fr.s. 160.-. Prix de
numéros isolés: en Suisse fr.s. 10.-, à l'étranger fr.s.
12.- (Numéros spéciaux: sur demande).

Impression: Druckerei Winterthur AG

Reproduction: D'entente avec la Rédaction seule-
ment.

ISSN 036-1321



des Schweizerischen Elektrotechnischen Vereins
de l'Association Suisse des Electriciens



des Verbandes Schweizerischer Elektrizitätswerke
de l'Union des Centrales Suisses d'Electricité

Elektrizitätswirtschaft – Economie électrique

Inhalt	Table des matières	
	Fernwärme aus Kernkraftwerken – Chaleur à distance d'origine nucléaire	
70	Refuna – Das Kernkraftwerk Beznau liefert im dritten Winter Fernwärme <i>K.H. Handl</i>	
75	Transwaal – wirtschaftliche Fernwärme aus dem Kernkraftwerk Beznau <i>G. Schatzmann</i>	
80	FOLA – das Projekt einer Fernwärmeversorgung für die Region Olten–Aarau <i>E. Utzinger</i>	
85	FEMBE – Fernwärme Mühleberg–Bern <i>G. Straub</i>	
93	KKW Kaiseraugst: Ein Kernkraftwerk wird zur Wärmeabgabe verpflichtet <i>U. Fischer</i>	
96	Biologische Auswirkungen kleiner Strahlendosen <i>Rosalyn S. Yalow</i>	
103	Nationale und internationale Organisationen	Organisations nationales et internationales
104	Verbandsmitteilungen des VSE	Communications de l'UCS
106	Öffentlichkeitsarbeit	Relations publiques
108	Aus Mitgliedwerken	Informations des membres de l'UCS
109	Für Sie gelesen	Lu pour vous
109	Diverse Informationen	Informations diverses
112	Pressespiegel	Reflets de presse
113	Statistische Mitteilungen	Communications statistiques
117	Veranstaltungskalender	Calendrier des manifestations

MGC
MOSER-GLASER

GASCOIL®

Messwandler mit SF₆-Gas-Isolation, 123 ... 245 kV
auch umschaltbar 50/110 kV o. a.

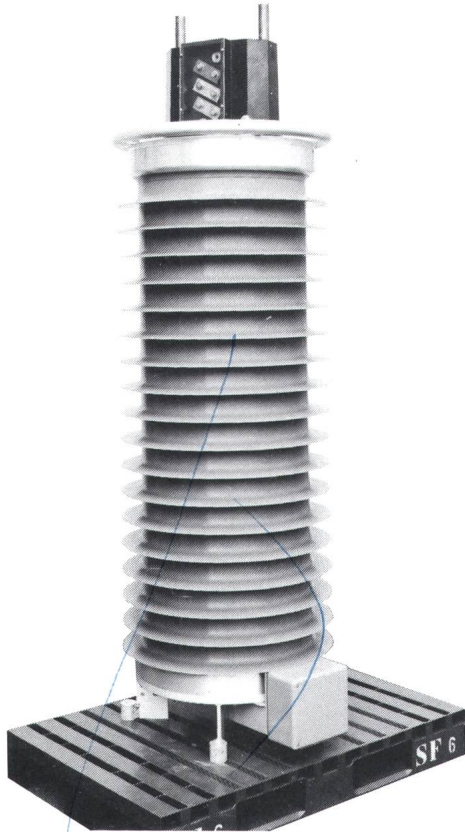

PERSONENSCHUTZ

Explosionssicher – keine Sekundärschäden.

UMWELTSCHUTZ

Ölfrei – keine Gewässer- oder Feuerschutzmassnahmen notwendig.

ANLAGENSCHUTZ

Betriebsspannungsfest auch bei Gasdruckabfall auf atmosphärischen Druck – wartungsfreies Isoliermedium – auch mit integrierter Schutzeinrichtung RESOSTOP® gegen Ferroresonanz erhältlich.

INVESTITIONSSCHUTZ

MGC – ein zuverlässiger Partner – 70 Jahre Erfahrung in der Hochspannungstechnik.

Moser-Glaser + Co AG
Hochspannungsgeräte für
Energieverteilungssysteme
Hofackerstrasse 24
CH-4132 Muttenz/Schweiz

Kompensations-Linienschreiber LINAX 7K2

Anders als bisher

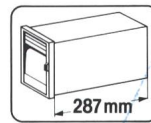
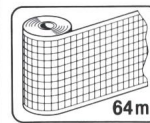

Günstiges
Preis-/Leistungs-
verhältnis
Wartungsarm

Geringer
Leistungsbedarf
Einfache
Handhabung

- Format 144 x 144 mm
- Bis 3 Mess-Systeme für Einheitssignale
- Papiervorrat für eine Laufdauer von 4 Monaten

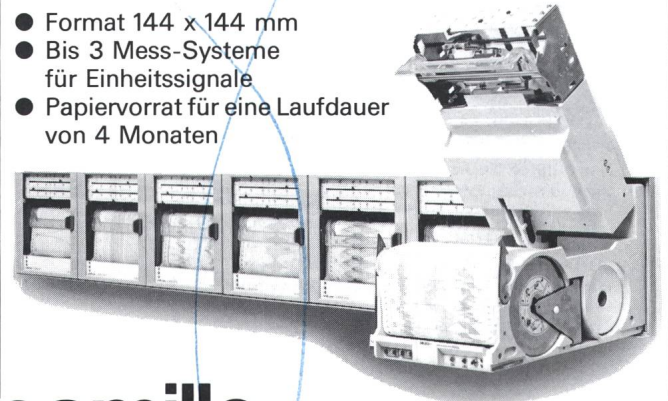

**camille
bauer**

Camille Bauer AG
CH-5610 Wohlen
Telefon 057 21 21 11



Schaltuhren

(und Stundenzähler)

sind unsere Spezialität

e.o.bär

3000 Bern 13

Postfach 11
Wasserwerkstrasse 2
Telefon 031/22 76 11

8000 Zürich

Ankerstrasse 27
Telefon 01/242 85 13

1200 Genève

16, rue Ed.-Rod
Tél. 022/44 74 67

Was hat die Fledermaus mit unserem Wärmezähler gemeinsam?

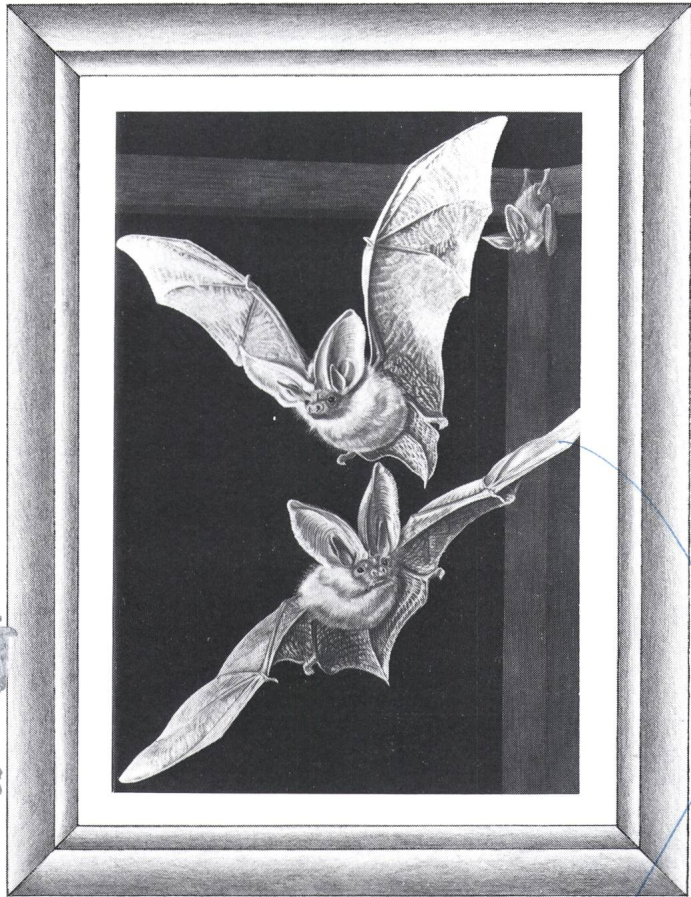

Fledermaus

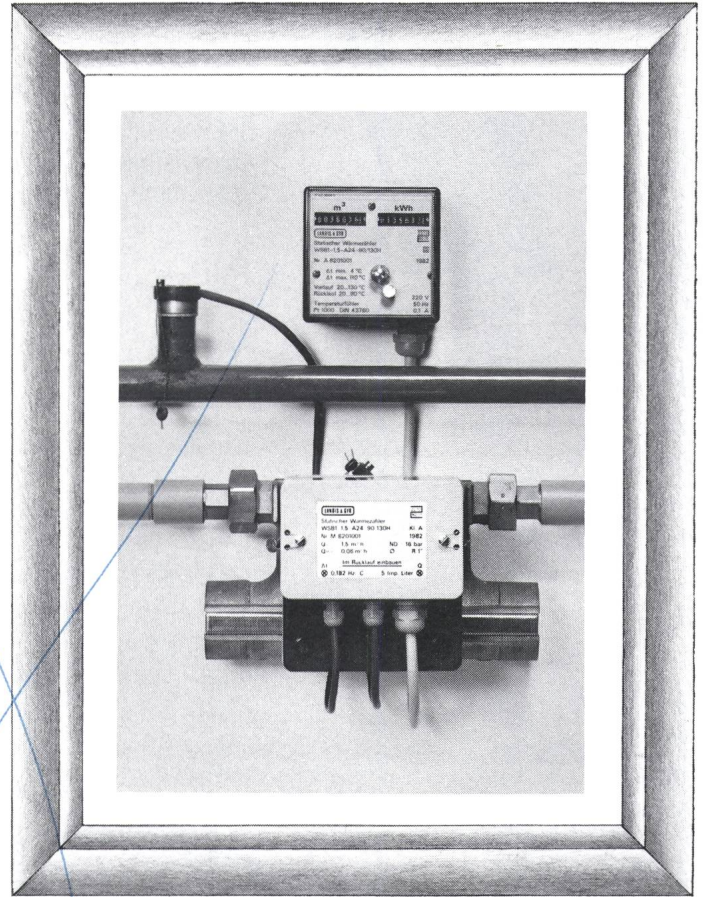

Ultraschall-Wärmezähler WS...

Den Ultraschall!

Mit Ultraschall orientiert sich die Fledermaus auf Distanzen bis zu 15 Meter. Millimetergenau. Auch der statische Wärmezähler von Landis & Gyr misst mit Ultraschall. Also ohne mechanisch bewegte Teile.

Darum ist unser Wärmezähler auf Jahre hinaus wartungsfrei.

Und was zusätzlich zählt: die hohe Messgenauigkeit. Über Jahre.

Weitere Vorteile: Die vielseitigen Einsatzmöglichkeiten. Und die gerechte Heizkostenverteilung in zentral beheizten Siedlungen und Wohnbauten. Oder in Übergabestationen von Fernwärmenetzen.

Fordern Sie doch Unterlagen an über den wartungsfreien Wärmezähler.

Schliesslich lohnt es sich, nicht mehr zu 'warten'.

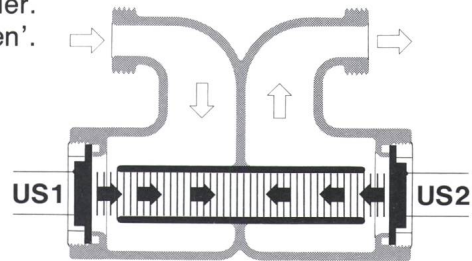

Durchfluss-Messung mit Ultraschallfronten US1 und US2

Wärmemessung – in Zukunft mit

ULTRASCHALL

LANDIS & GYR

LGZ LANDIS & GYR ZUG AG

6330 CHAM
TEL. 042-38 11 81

6301 ZUG
TEL. 042-24 29 03

Fernwärme-Rohrleitungssysteme aus Brugg

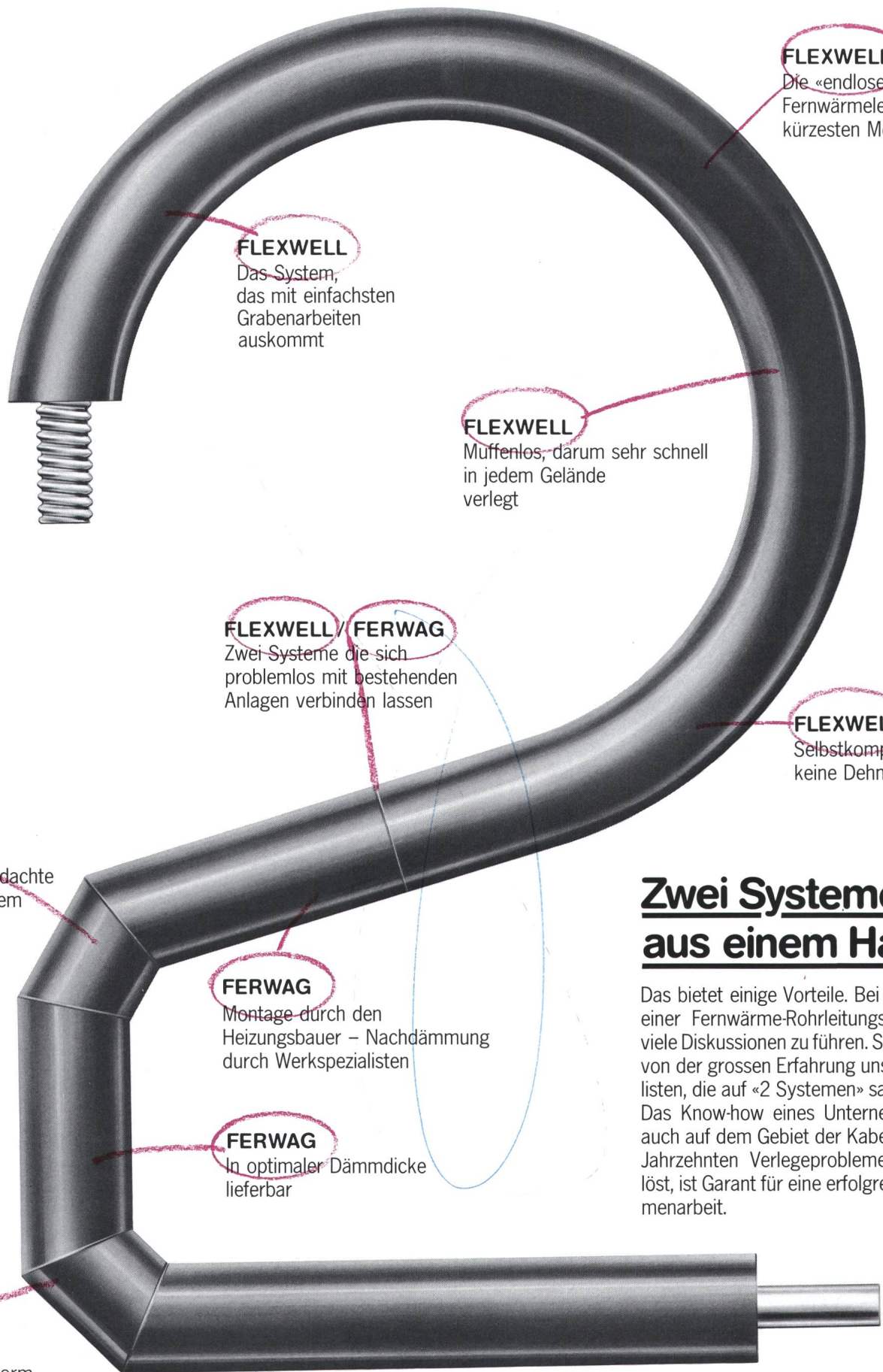

FLEXWELL

Die «endlose» biegsame Fernwärmeleitung mit der kürzesten Montagezeit

FLEXWELL

Das System, das mit einfachsten Grabenarbeiten auskommt

FLEXWELL

Muffenlos, darum sehr schnell in jedem Gelände verlegt

FLEXWELL / FERWAG

Zwei Systeme die sich problemlos mit bestehenden Anlagen verbinden lassen

FLEXWELL

Selbstkompensierend, keine Dehnungsproblem

FERWAG

Das total durchdachte Baukasten-System

FERWAG

Montage durch den Heizungsbauer – Nachdämmung durch Werkspezialisten

FERWAG

In optimaler Dämmdicke lieferbar

FERWAG

Vorgefertigte Norm- und Spezial-Bauteile

Zwei Systeme aus einem Haus

Das bietet einige Vorteile. Bei der Planung einer Fernwärme-Rohrleitungsanlage sind viele Diskussionen zu führen. Sie profitieren von der grossen Erfahrung unserer Spezialisten, die auf «2 Systemen» sattelfest sind. Das Know-how eines Unternehmens, das auch auf dem Gebiet der Kabeltechnik seit Jahrzehnten Verlegeprobleme erfolgreich löst, ist Garant für eine erfolgreiche Zusammenarbeit.

Das Zeichen für sichere Verbindungen



Kabelwerke Brugg AG
5200 Brugg
Telefon 056 41 11 51