

Zeitschrift: Bulletin des Schweizerischen Elektrotechnischen Vereins, des Verbandes Schweizerischer Elektrizitätsunternehmen = Bulletin de l'Association suisse des électriciens, de l'Association des entreprises électriques suisses

Herausgeber: Schweizerischer Elektrotechnischer Verein ; Verband Schweizerischer Elektrizitätsunternehmen

Band: 77 (1986)

Heft: 17

Inhaltsverzeichnis

Nutzungsbedingungen

Die ETH-Bibliothek ist die Anbieterin der digitalisierten Zeitschriften. Sie besitzt keine Urheberrechte an den Zeitschriften und ist nicht verantwortlich für deren Inhalte. Die Rechte liegen in der Regel bei den Herausgebern beziehungsweise den externen Rechteinhabern. [Siehe Rechtliche Hinweise.](#)

Conditions d'utilisation

L'ETH Library est le fournisseur des revues numérisées. Elle ne détient aucun droit d'auteur sur les revues et n'est pas responsable de leur contenu. En règle générale, les droits sont détenus par les éditeurs ou les détenteurs de droits externes. [Voir Informations légales.](#)

Terms of use

The ETH Library is the provider of the digitised journals. It does not own any copyrights to the journals and is not responsible for their content. The rights usually lie with the publishers or the external rights holders. [See Legal notice.](#)

Download PDF: 16.03.2025

ETH-Bibliothek Zürich, E-Periodica, <https://www.e-periodica.ch>



Glasfaser-Verbindungen – eine Wissenschaft für sich. Autophon beherrscht diese Technik, wie hier im neuen EDV-Kontrollraum des Fingerdocks A auf dem Flughafen Zürich-Kloten.

Connecter les fibres optiques – une science toute particulière. Autophon maîtrise cette technique, comme le montre cette photo prise dans la salle de contrôle des ordinateurs de la jetée d'embarquement A à l'aéroport de Zurich-Kloten.

(Photo: Autophon AG, Zürich)

Herausgeber: Schweizerischer Elektrotechnischer Verein, Seefeldstrasse 301, 8034 Zürich, Tel. 01/384 91 11.

Redaktion SEV: Elektrotechnik (Energietechnik und Informationstechnik)
Dr. H. P. Eggenberger, Chefredaktor;
M. Baumann, dipl. Ing. ETH, Redaktor (Informationstechnik);
Frau H. Uster, Administration.

Seefeldstrasse 301, 8034 Zürich, Tel. 01/384 91 11.

Redaktion VSE: Elektrizitätswirtschaft
W. Blum, dipl. Ing., Redaktor.
Bahnhofplatz 3, 8023 Zürich, Tel. 01/211 51 91.

Insertatenverwaltung: Bulletin SEV/VSE, Edenstrasse 20, Postfach 229, 8021 Zürich, Tel. 01/207 71 71.

Abonnementsverwaltung: Bulletin SEV/VSE, Edenstrasse 20, Postfach 229, 8021 Zürich, Tel. 01/207 71 71.

Erscheinungsweise: Zweimal monatlich. Im Frühjahr wird jeweils ein Jahreshaft herausgegeben.

Bezugsbedingungen: Für jedes Mitglied des SEV und VSE 1 Expl. gratis. Abonnemente im Inland: pro Jahr Fr. 140.–, im Ausland: pro Jahr Fr. 160.–, Einzelnummern im Inland: Fr. 10.–, im Ausland: Fr. 12.– (Sondernummern: auf Anfrage).

Druck: Druckerei Winterthur AG

Nachdruck: Nur mit Zustimmung der Redaktion.

Editeur: Association Suisse des Electriciens, Seefeldstrasse 301, 8034 Zurich, tél. 01/384 91 11.

Rédaction ASE: Electrotechnique (Technique de l'énergie et technique de l'information)

Dr. H. P. Eggenberger, rédacteur en chef;
M. Baumann, ing. dipl. EPF, rédacteur (technique de l'information);
M^{me} H. Uster, administration.

Seefeldstrasse 301, 8034 Zurich, tél. 01/384 91 11.

Rédaction UCS: Economie électrique
W. Blum, ing. dipl., rédacteur.

Bahnhofplatz 3, 8023 Zurich, tél. 01/211 51 91.

Administration des annonces: Bulletin ASE/UCS, Edenstrasse 20, case postale 229, 8021 Zurich, tél. 01/207 71 71.

Administration des abonnements: Bulletin ASE/UCS, Edenstrasse 20, case postale 229, 8021 Zurich, tél. 01/207 71 71.

Parution: Deux fois par mois. Un «annuaire» paraît au printemps de chaque année.

Abonnement: Pour chaque membre de l'ASE et de l'UCS 1 expl. gratuit. Abonnement en Suisse: par an fr.s. 140.–, à l'étranger: par an fr.s. 160.–. Prix de numéros isolés: en Suisse fr.s. 10.–, à l'étranger fr.s. 12.– (Numéros spéciaux: sur demande).

Impression: Druckerei Winterthur AG

Reproduction: D'entente avec la Rédaction seulement.

Bulletin



des Schweizerischen Elektrotechnischen Vereins
de l'Association Suisse des Electriciens



des Verbandes Schweizerischer Elektrizitätswerke
de l'Union des Centrales Suisses d'Electricité

Elektrotechnik: Energietechnik
Electrotechnique: Techniques de l'énergie

Inhalt

Table des matières

	37. Schweizerische Tagung für elektrische Nachrichtentechnik 37 ^e Journée suisse de la technique des télécommunications	
1068	Evolution Towards Wideband Communication Networks <i>M. Decina</i>	
1073	Technology trends in digital switching and transmission for broadband communications <i>Inge Jönsson</i>	
1078	Réseaux de télécommunication à large bande: état de la normalisation au sein des organisations internationales <i>Pierre-André Probst</i>	
1084	Perspektiven der vermittelten Bewegtbildkommunikation (VBK) <i>P.E. Leuthold</i>	
1090	Absichten der Deutschen Bundespost zum Ausbau des Breitbandnetzes für Individualkommunikation <i>K.E. Kneisel</i>	
1096	Concept de base des réseaux optiques de vidéocommunication <i>H. Seguin</i>	
1100	Le futur réseau de télécommunication à large bande en Suisse <i>A. Käser</i>	
1104	Breitbandverteilnetze (LAN) von Privaten – für Private <i>J. Willmann</i>	
1109	Aktivitäten in der EG zum Ausbau der Breitbandkommunikation <i>H. Ungerer</i>	
1114	Digitale Signalverarbeitung: Theoretische Grundlagen <i>A. M. W. van den Enden und N.A.M. Verhoeckx</i>	
1124	Le programme national de recherche 13: Recherches en micro- et optoélectronique	
1126	Literatur	Bibliographie
1127	Fera – Swissdata – Fabritec – Sama	
1132	Im Blickpunkt	Points de mire
1135	Verinsnachrichten des SEV	Communications de l'ASE
	Unsere Verstorbenen	Nécrologie
	Neue Mitglieder	Nouveaux membres
1137	Personen und Firmen	Personnes et firmes
1138	Neues aus der Normung	Nouvelles de la normalisation
1144	Technische Prüfanstalten des SEV	Institutions de contrôle de l'ASE
1144	Veranstaltungen	Manifestations
1145	Veranstaltungskalender	Calendrier des manifestations

KROSCHU-KABELN

das Land (

KROSCHU-Steuer- u

Signalkab



KROMBERG & SCHUBERT A

CH-6312 Steinhausen, Sumpfstrasse 22, Tel. 042/41 16 66, Telex 865 330 ks

ARGUS

Merten



*empfängt den Freund
vertreibt den Feind,
auch nachts!*

- ARGUS schaltet elektronisch jedes Beleuchtungssystem ein
 - ARGUS für viele Anwendungsbereiche:
 - Wohnhäuser - Geschäfte - Industriebetriebe - Lagerhallen
 - Garagen - Auto-Abstellplätze - öffentliche Gebäude
- SEV-geprüft Verkaufspreis: Fr. 198.-

Erhältlich bei allen Spezialisten der Elektro-Branche.

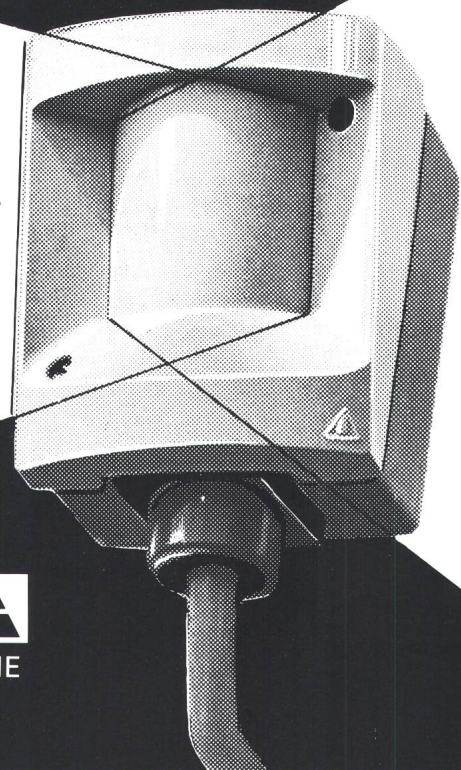

EIDA

EXKLUSIVITÄT
FÜR DIE SCHWEIZ:

CIDA ELECTRA SA 1001 LAUSANNE

Name des Architekten?

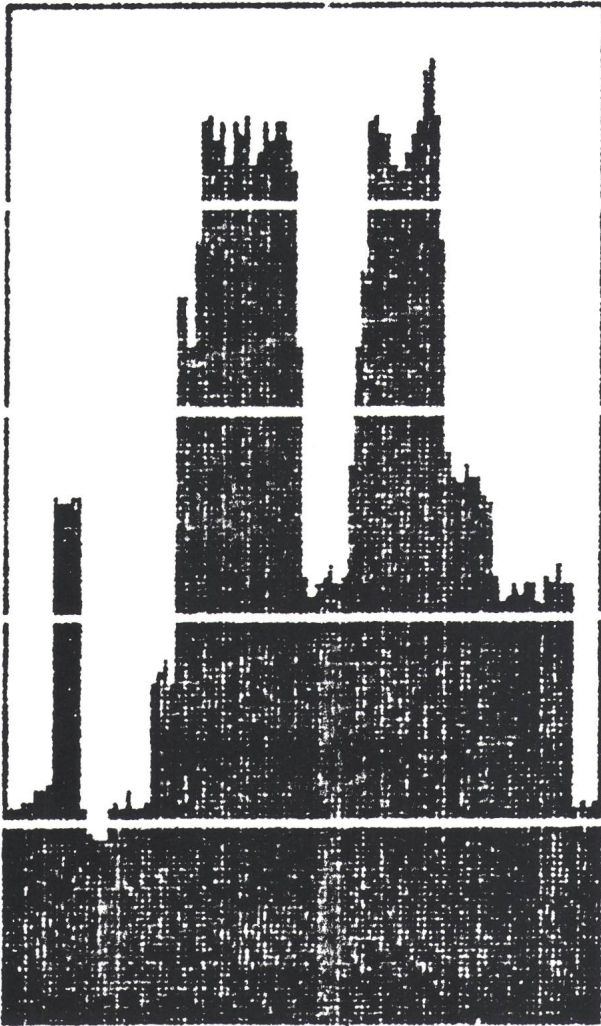

Lastdiagramm Werktag

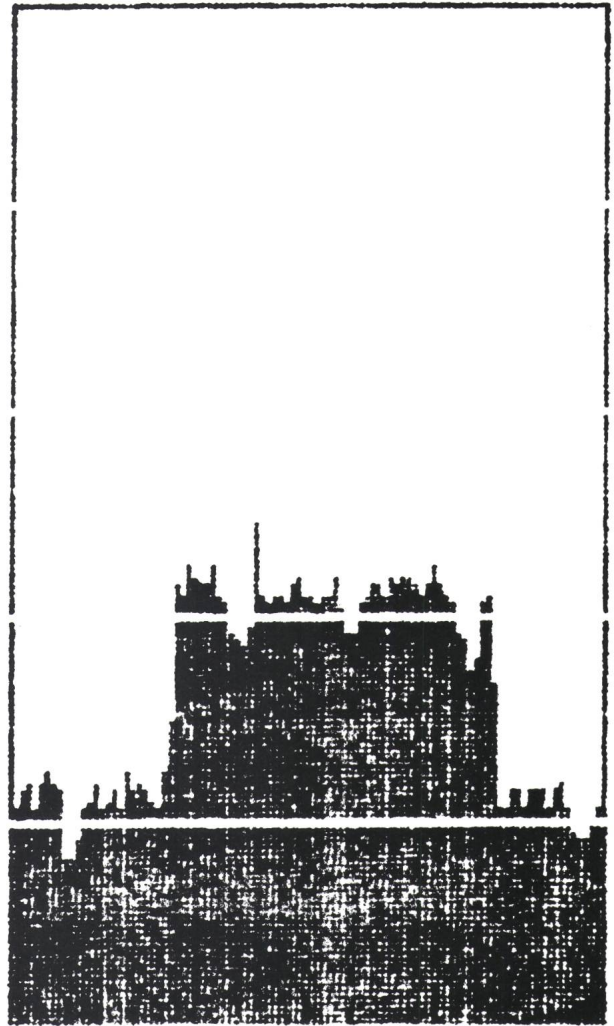

Lastdiagramm Sonntag

Lastanalysegerät TVZ 11.1 von Landis & Gyr



Lastanalysen ohne Eingriff in die Stromversorgung des Abonnenten. Einfach, vielseitig und rasch installiert.

Die Messung erfolgt während Stunden, Tagen oder Wochen, und zwar durch fotoelektrisches Abtasten der Scheibe des Elektrizitätszählers. Die Messwerte erhalten Sie nach Wunsch als Ausdruck mit Uhrzeit oder gespeichert auf einer Mikro-kassette. Ein kleiner, aber leistungs-fähiger PC analysiert die Mess-

werte und druckt die Mittelwerte für Messperioden von 1 bis 60 Minuten digital und als Balken- oder Tagesdiagramm aus.

Und ein weiteres Argument: Das Lastanalysegerät TVZ 11.1 ist in einem abschliessbaren Koffer eingebaut.

Lassen Sie es sich vorführen. Anruf genügt.

TVZ 11.1 von Landis & Gyr – Lastanalysen ohne Eingriff in die Stromversorgung des Abonnenten.

LGZ Landis & Gyr Zug AG,
6301 ZUG
Telefon 042-24 29 48

LANDIS & GYR

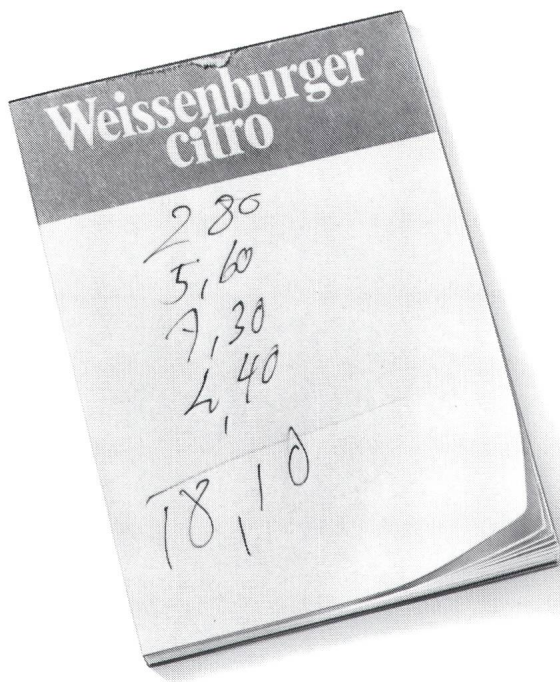

Damit keine Rechnung ohne den Wirt gemacht wird...

Ob in Waschküchen, Saunas oder Solarien: mit einem AEG Münzschaftautomat bleibt keine Stromrechnung unbezahlt. Rund um die Uhr, Minute für Minute, zieht er die fälligen Kosten ein. Wählen Sie zwischen zwölf Laufzeiten von 8 bis 80 Minuten und

der Einstellung für Münzen oder Wertmarken.



Damit jede Rechnung aufgeht:
AEG Münzschaftautomat

AEG

ELEKTRON

Elektron AG, 8804 Au ZH, Telefon 01 783 01 11
Elektrotechnik, Elektronik, Nachrichtentechnik

Westschweiz: Prodelec SA, 1099 Les Cullayes, Téléphone 021 93 20 86

NOCHMALS BIS IN DEN 6. STOCK KLETTERN, UM DIE VERGESSENEN BÜRO-LICHTER ZU LÖSCHEN?

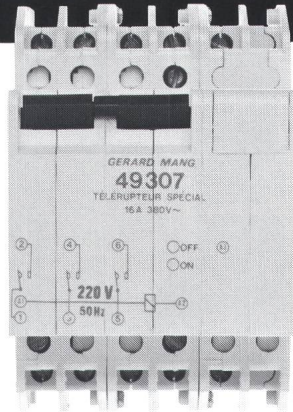

Nicht mit Novitas. Nicht mit den neuen Zentral-Schrittschaltern MVT 49, die sich über ein Steuermodul parallelschalten und dadurch auch zentral ansteuern lassen: mit zwei einfachen Impulstastern, mit einem Schlüsselimpulsschalter oder über den Impulskontakt einer Schaltuhr oder eines Netzkommando-Empfängers. Ausführliche Unterlagen liegen für Sie bereit.

NOVITAS

Novitas AG, Seestrasse 367, 8038 Zürich, Tel. 01-482 21 32, Telex 59572

Ihr persönlicher Kontakt

Monter un assortiment d'installation dans tous les canaux d'allège?

Oui! Avec des produits Feller!

Vous trouverez les appareils JK aux pages 201-265 du catalogue Feller.

Feller

EIT Elektro
Installations Technik

Feller AG
CH-8810 Horgen
Tél. 01 725 65 65

"Compiuuter, ans Telefon!..."

Drei Pluspunkte für
Halbleiterrelais
in IC-Technik



SSR-Leistungs-Halbleiter-Relais von Crydom

1. Nur noch 1 Steuer-IC bringt erhöhte Zuverlässigkeit (weniger Komponenten, weniger Lötstellen).
2. Im IC ist ein Nullspannungsschalter und ein Aktivfilter integriert – dadurch wird der Leckstrom auf weniger als 1 mA reduziert, wodurch auch kleine Induktivitäten sicher geschaltet werden können.
3. Niedriger Preis.

Verlangen Sie Unterlagen und Beratung.



Interelectronic

Interelectronic Oertli AG, 8032 Zürich
Kirchenweg 5, Tel. 01 - 252 10 32

ALARM-SIRENE Typ ASI ...

SWISS MADE

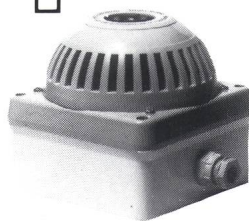

106 dBA / 1m

IP64

- der ekelhafte Alarmton durchdringt auch grossen Hintergrundlärm
- für 6 ... 220 Volt = oder ~
- Auf und Ab-Schwellton
- vollelektronisch, wartungsfrei
- Abmessungen 110x110x110 mm
- auch für Aussenmontage

Preise: ASI12DC Fr. 156. — ASI220AC Fr. 184. —



WUNDERLI

ELECTRONICS AG

9413 OBBEREGG

Telefon 071-9136 43

inkl. Wust
1 Jahr
Garantie

Anruf
genügt

Wir sind
immer
für Sie
bereit.

EM
Elektro-Material AG

Zürich, Basel, Bern, Genf, Lausanne, Lugano, Luzern

Weltweite funktionssichere Verbindungen

LEMO

Fiber Optic Steckverbindungen



- LEMO Verriegelungs-System Push-Pull
- Mit allen Typen von Multimod-Fasern verwendbar
- Einfügungsverluste < 1,5 dB
- In den Modellen: gerader Stecker, gerade Kupplung und Dose lieferbar
- Für Mono- oder Multi-Faser- sowie Kombinationskabel vorgesehen.

LEMO 

P.O. Box 316 • 1110 Morges
Tel. (021) 71 1341 • Telex 458 122
LEMO Verkauf AG
Gewerbehau Oberfeld • 6037 Root
Tel. (041) 91 3280 • Telex 862910

Schutz vor Elektrounfällen mit **BACO** -Fehlerstrom- Schutzschaltern.

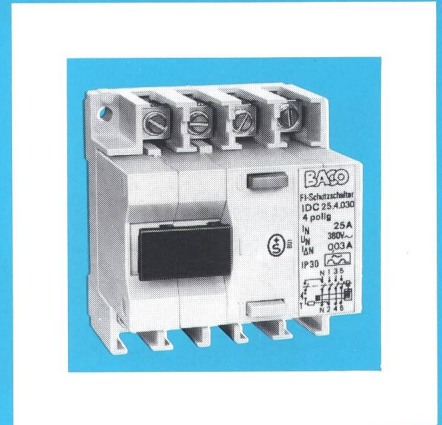

BACHOFEN-AG

Industrielle Automation

CH-8610 Uster Ackerstrasse 42 Tel. 01/944 11 11
CH-1033 Cheseaux s. L. Grands-Champs 4 Tél. 021/91 26 41

Pole und Systeme nie mehr verwechseln?

Ja! Mit Produkten von Feller!

Industriesteckkontakte CEEform finden Sie im
Feller-Katalog auf den Seiten 461-478.

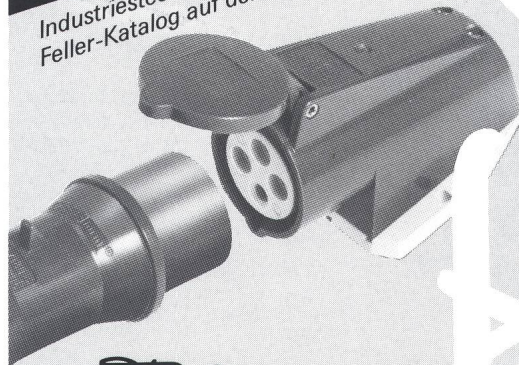

Feller

EIT Elektro
InstallationsTechnik

Feller AG
CH-8810 Horgen
Tel. 01 725 65 65

"Computer



Die Gfeller GFX wird zuerst Ihre

Sprache verändern, weil "Telefonzentrale" ihre Möglichkeiten nur unzulänglich umschreibt. Die PTT empfehlen den Begriff "Teilnehmervermittlungsanlage" (TVA). Das präzisiert immerhin den Standort und definiert die Funktion. – Für Sie und für uns stellt die Gfeller GFX eine integrierte Kommunikationszentrale dar, für Sprache, Text und Daten.

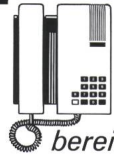

Die Gfeller GFX hat ihre Bewährungsprobe bereits bestanden.

Sie steht an vielen Orten im Einsatz. Hotels, Spitäler, Verwaltungen, aber auch Banken, Handels- und Industriebetriebe zählen zu den Benutzern. Neben Leistung, Komfort und Vielseitigkeit dieses Systems ist es vor allem auch die Zukunftsorientierung, welche der Gfeller GFX den Erfolg sichert.

Tele



Die Gfeller GFX steckt voll modernster anwenderorientierter Technologie. Sie ist ein betriebs-sicheres digitales Vermittlungssystem – mit zentraler Steuerung, vielseitig einsetzbar, nahezu unbeschränkt ausbaubar – das Herzstück Ihrer Hauskommunikation.

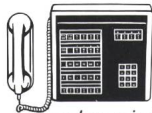

Ihre Firma darf noch wachsen oder sich verändern. Denn die Gfeller GFX lässt sich auf Ihre Bedürfnisse anpassen. Ihre Kapazität reicht von 4 bis 96 Amtslinien und von 32 bis 760 Anschlüssen. Dank ihrer grossen Verkehrsleistung ist sie auch höchsten Anforderungen gewachsen. Entsprechende Interfaces ermöglichen den Verbund von Personal Computern mit Datenbanken, Peripheriegeräten oder öffentlichen Diensten wie Telex oder Teletex. Zum Beispiel!

PTT



Lassen Sie sich informieren!

Auskunft erhalten Sie bei Ihrer Fernmeldekreisdirektion (Tel. 113) und natürlich bei uns: Die Gfeller AG gehört zu den führenden Schweizer Herstellern auf dem Gebiet der Telekommunikation. Neben der Telefonie und ihren Peripheriegeräten vervollständigen neuartige elektronische Steuerungssysteme und Problemlösungen für die industrielle Automatisierung das Feld, auf dem wir forschen, entwickeln und produzieren.

Benützen Sie den untenstehenden Coupon.

Sie erhalten damit ausführliche Informationen über die Gfeller GFX und ihre Möglichkeiten.

Gfeller AG.

Brünnenstrasse 66,
3018 Bern. 031 50 51 11.
Telex 911 466 gagb.



Coupon: Gfeller GFX – ausführliche Informationen
Einsenden an: Gfeller AG, Postfach, 3018 Bern.

Gfeller AG telecommunications
acoustics
automation

Firma: _____

Zu Händen von: _____

Strasse/Nr.: _____

PLZ/Ort: _____

Telefon: _____

gfeller

Wirtschaftlichkeit im Vordergrund – intelligente Lösung im Untergrund.

Das Problem:

In einem im Zusammenhang mit der SZU (Sihltal-Zürich-Uetlibergbahn)-Verlängerung erstellten unterirdischen Stollen im Gebiet des Unterwerks Selnau mussten möglichst kompakt rund 20 Kabel verschiedener Typen eingezogen werden.

Die begehbare, 250 Meter lange «Kulisse» weist beim Eingang einen rechteckigen Querschnitt auf, der ungefähr in der Mitte in eine runde Tunnelform übergeht. Anschließend folgt eine ebenfalls 250 Meter lange Kunststoff-Rohranlage im Erdreich.

Der Auftraggeber, das Elektrizitätswerk der Stadt Zürich, wollte die anspruchsvolle Anlage möglichst rasch in Betrieb nehmen.

Die Lösung:

Die Brugg Kabelspezialisten verwendeten erstmals in Zusammenarbeit mit den Elektrizitätswerken des Kantons Zürich entwickeltes Kabelaufhängesystem mit waagrecht aufgestellten Auflegestützen.

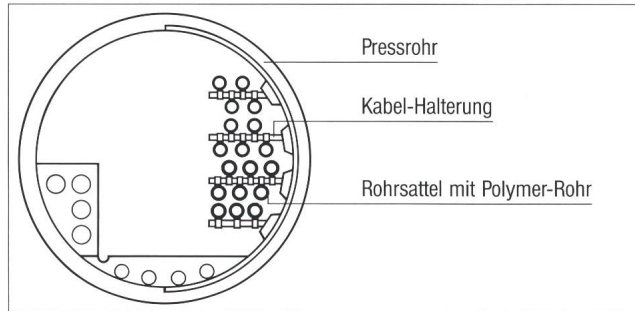

Kabelstollen im Querschnitt.

Es schafft klare Einbauverhältnisse mit direktem, schonendem Einzug der Kabel an ihrem endgültigen Lageort. Die kompakte Anordnung ergibt wesentliche Platzeinsparungen, und zudem fällt auch ein geringerer Personal- und Zeitbedarf bei der Verlegung positiv ins Gewicht. Gleichzeitig lässt sich mit der neusten Montagetechnik von BRUGG ein schöneres Bild innerhalb eines Stollens erzielen.

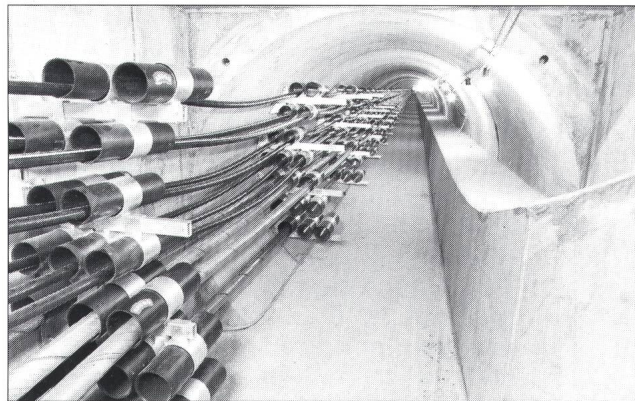

Die begehbare 250 Meter lange Kulisse.

Kein Wunder, dass die Anlage im Badweg innert kurzer Zeit zum «Wallfahrtsort» von Kabelfachleuten und sogar zur «Sightseeing-Haltestelle» für Fremde, die den Zürcher Untergrund studieren wollen, geworden ist.



1 2



Das Zeichen für sichere Verbindungen.

Kabelwerke Brugg AG
5200 Brugg · Telefon 056 41 11 51
Elektrische Kabel · Drahtseile
Fernwärme-Rohrleitungssysteme