

Zeitschrift: Bulletin des Schweizerischen Elektrotechnischen Vereins, des Verbandes Schweizerischer Elektrizitätsunternehmen = Bulletin de l'Association suisse des électriciens, de l'Association des entreprises électriques suisses

Herausgeber: Schweizerischer Elektrotechnischer Verein ; Verband Schweizerischer Elektrizitätsunternehmen

Band: 87 (1996)

Heft: 5-6

Werbung

Nutzungsbedingungen

Die ETH-Bibliothek ist die Anbieterin der digitalisierten Zeitschriften. Sie besitzt keine Urheberrechte an den Zeitschriften und ist nicht verantwortlich für deren Inhalte. Die Rechte liegen in der Regel bei den Herausgebern beziehungsweise den externen Rechteinhabern. [Siehe Rechtliche Hinweise.](#)

Conditions d'utilisation

L'ETH Library est le fournisseur des revues numérisées. Elle ne détient aucun droit d'auteur sur les revues et n'est pas responsable de leur contenu. En règle générale, les droits sont détenus par les éditeurs ou les détenteurs de droits externes. [Voir Informations légales.](#)

Terms of use

The ETH Library is the provider of the digitised journals. It does not own any copyrights to the journals and is not responsible for their content. The rights usually lie with the publishers or the external rights holders. [See Legal notice.](#)

Download PDF: 17.03.2025

ETH-Bibliothek Zürich, E-Periodica, <https://www.e-periodica.ch>



Automatisieren braucht Stehvermögen.

Elektron zeigt Stehvermögen mit Ingenieurleistungen für umfassende Automatisierung. Beispielsweise für die Energiewirtschaft mit

- Netzleitsystemen für Elektrizität, Gas und Wasser
- Kraftwerksautomatisierungen
- Fernwärmeanlagen



Elektron AG, gegründet 1951, 130 Mitarbeiter

Rufen Sie uns an: Elektron AG, Abteilung industrielle Automatisierung, 8804 Au ZH
Telefon 01 781 01 11, Fax 01 781 06 01

01/460/551/96

ELEKTRON Elektrotechnik
Elektronik
Nachrichtentechnik

PIFFNER

Innenraum- & Spezialwandler 7,2 kV bis 36 kV

Ihr Vorteil, unsere Verpflichtung:

- beste Qualität
- DIN schmalbauweise
- wartungsfrei
- kompetente Beratung
- spezifische Lösungen

PIFFNER MESSWANDLER AG
5042 HIRSCHTHAL / SWITZERLAND
TEL ..41 62 739 28 28 FAX ..41 62 739 28 10

SUISSE ROMANDE: SOTERO SA
1114 Colombier, Tel. ...41 21 869 81 81

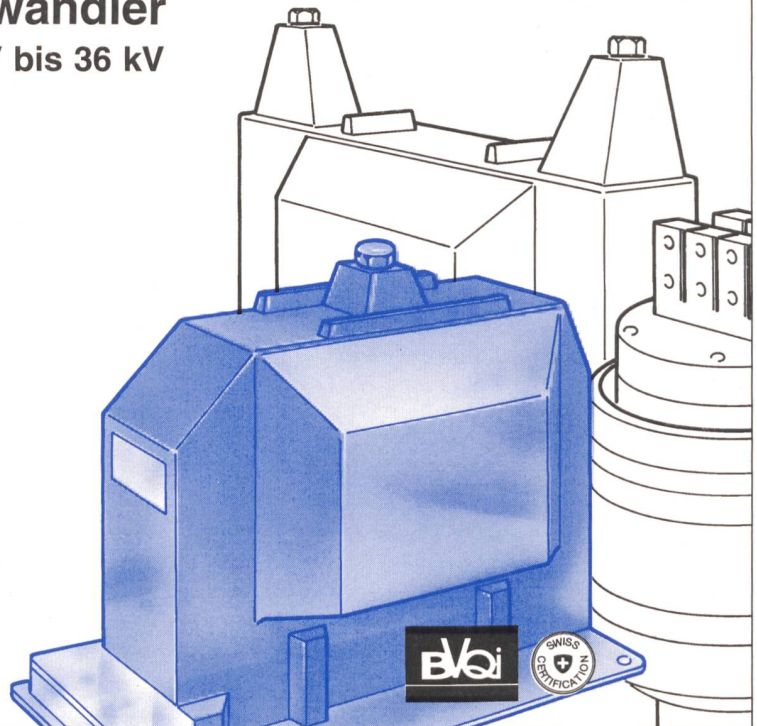

*Und plötzlich ist die Lösung
zum Greifen nah
- im Gespräch mit Landis & Gyr*



Wenn es um das Messen, Steuern und Bewirtschaften von Energien geht, sind nur die besten und wirtschaftlichsten Lösungen gut genug.

Als kompetenter, innovativer Partner der Energiewirtschaft teilen wir mit Ihnen unser Wissen und unsere Erfahrungen in den Bereichen Energiemanagement, Gebäudeleittechnik und Telekommunikation - um gemeinsam erfolgreich zu sein.

Die modular ausbaubare High-Tech TVA: «ETS-4016 FAX»

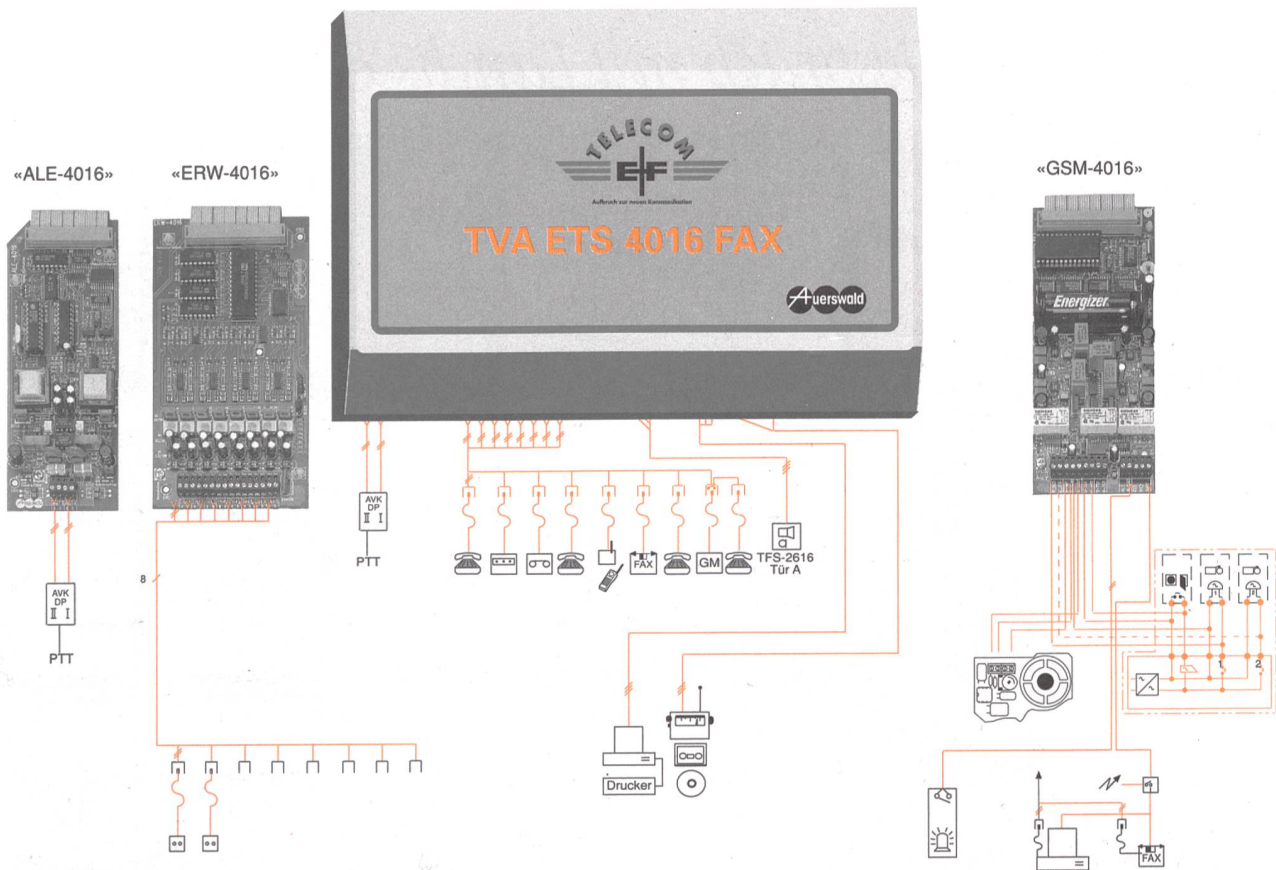

**Die elektronische Teilnehmervermittlungsanlage mit über 80 Funktionen:
Flexibel und individuell auf die Bedürfnisse ausbaubar – mit Amtslinien-
Erweiterungsmodul von 2 auf 4 Amtslinien, Teilnehmer-Erweiterungsmodul von
8 auf 16 interne Teilnehmer sowie Gebühren- und Schaltmodul für zusätzliche
Funktionen wie z. B. Gesprächs- und Gebührenerfassung usw.!**

387



OTTO FISCHER AG

Elektrotechnische Artikel en gros, Aargauerstrasse 2, Postfach, 8010 Zürich
Telefon 01/276 76 76, Romandie 01/276 76 75, Ticino 01/276 76 77
Telefax 01/276 76 86, Romandie 01/276 77 63, Ticino 01/276 77 95

Coupon für
Prospekt «ETS-4016 FAX»
Otto Fischer AG
Aargauerstrasse 2
Postfach
8010 Zürich

Firma: _____
zuständig: _____
Adresse: _____
PLZ/Ort: _____
Tel.: _____ Bu

Wer vernetzt denkt, plant Versorgungs- und Entsorgungsnetze mit ARGIS*NIS von Unisys.

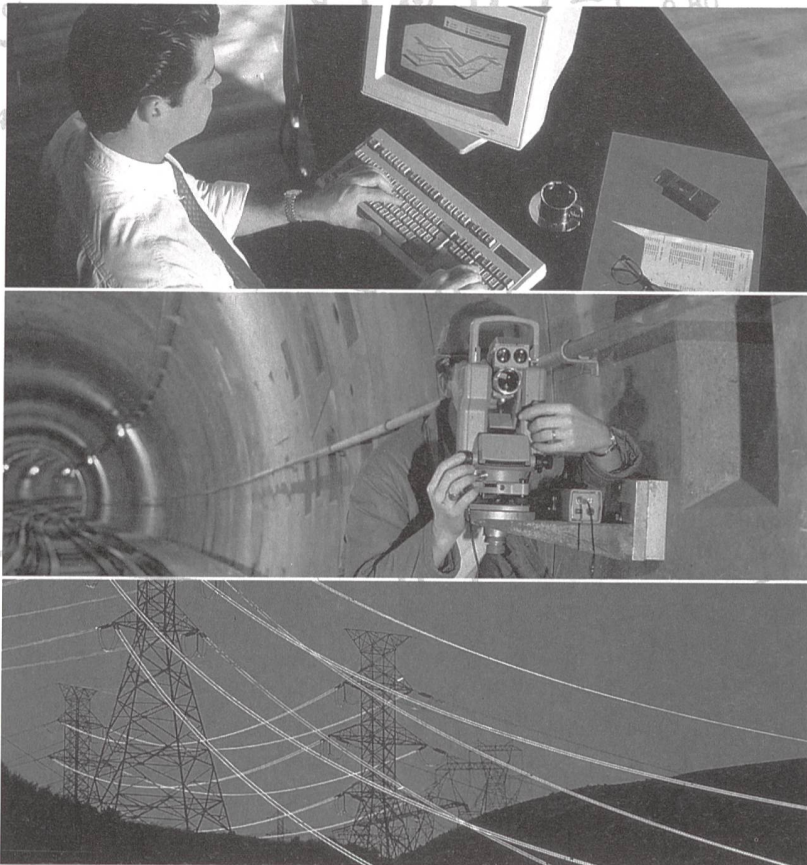

Gemeindebetriebe und Unternehmen der Energieversorgung stehen immer stärker im Spannungsfeld zwischen steigenden Anforderungen und zunehmendem Kostendruck. Verwaltung, Nachführung und Auswertung der umfangreichen Bestände an Leitungsdokumentationen verlangen heute modernste Informationstechnologien.

Mit ARGIS*NIS hat Unisys ein effizientes Netz-Informationssystem speziell für Schweizer Bedürfnisse geschaffen.

ARGIS*NIS entspricht den Darstellungsvorschriften der AV93 und der SIA-Empfehlung 405, übernimmt Daten aus dem Kataster-Informationssystem ARGIS*KISS, via AVS oder weiteren Schnittstellen. ARGIS*NIS basiert auf offenen Standards und ist deshalb ganz besonders benutzerfreundlich. Und die Einbindung in umfassende GIS-Konzepte ermöglicht, das gemeinsame Nutzungspotential der Daten entscheidend zu vergrößern. Delegieren Sie jetzt Ihr Versorgungsproblem an Unisys: Wir übernehmen gerne die Entsorgung.

ARGIS*NIS – Netz-Informationssystem

Analysen:

- Werkmodule:
Strom, Gas, Wasser, Abwasser,
Kabel-TV/Radio, weitere Module

Datenverwaltung:

- Medienspezifische Strukturen:
Strom, Gas, Wasser, Abwasser,
Kabel-TV/Radio, weitere Module

UNISYS

The Information Management Company

Unisys (Schweiz) AG, Zürcherstrasse 59 – 61, CH-8800 Thalwil
Telefon 01/723 33 33, Fax 01/720 37 37
Niederlassungen in Basel, Bern, Lausanne

”Es gibt auch heute noch **Möglichkeiten**,
sich das **Elektriker – Leben** zu erleichtern!”

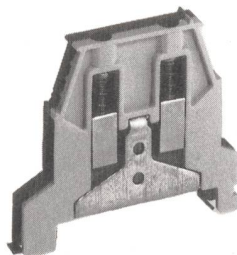

Schutzleiterklemmen
zum Aufschnappen

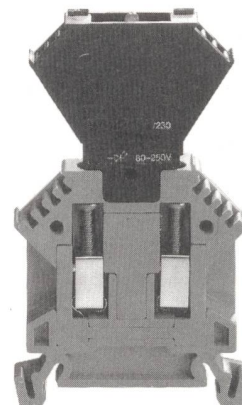

Sicherungsstecker

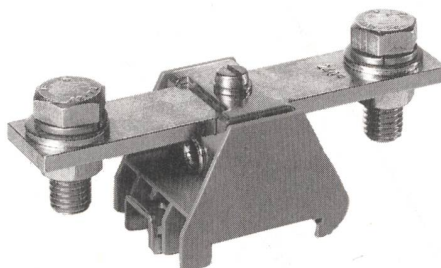

Bolzenklemmen

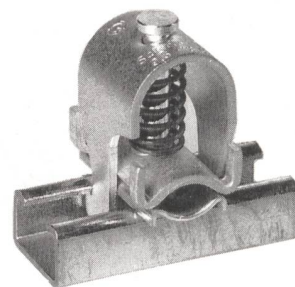

Schirmanschlussklemmen

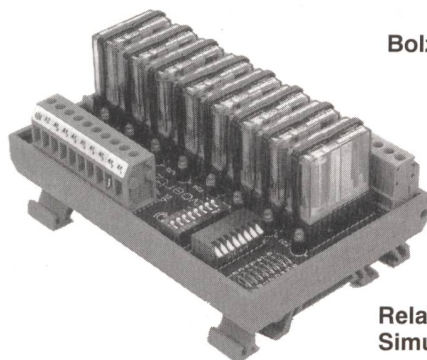

Relaismodul mit
Simulationsmöglichkeit

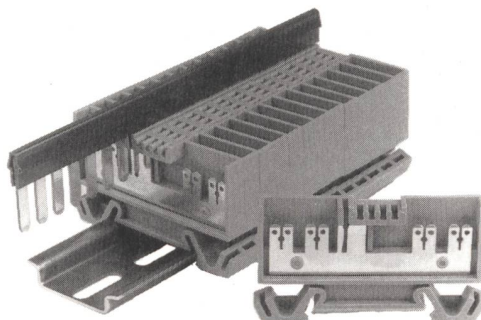

Flachsteckerklemmen mit
Verbindungsrechen

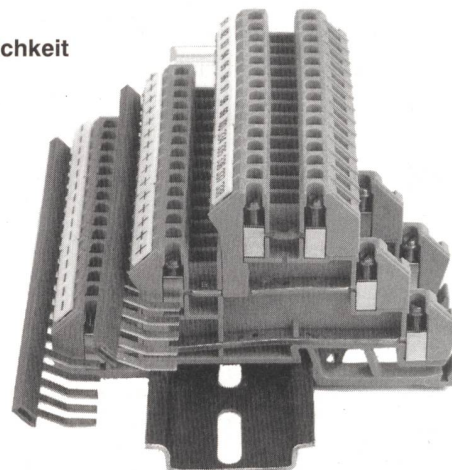

Initiatorenklemmen mit
Verbindungsrechen

Neuheiten
Neuheiten
Neuheiten
Neuheiten
Neuheiten
Neuheiten
Neuheiten
Neuheiten
Neuheiten
Neuheiten
Neuheiten
Neuheiten
Neuheiten
Neuheiten
Neuheiten
Neuheiten

woertz 

Elektrotechnische Artikel
Installationssysteme

Woertz AG, Hofackerstrasse 47, CH – 4132 Muttenz 1
Tel. 061 / 466 33 33, Fax 061 / 461 96 06

Energie, wo man sie braucht.

Erfolgreiche Produkte unter neuem Namen.



50 Jahre Erfahrung
years experience

Dieses Jahr feiern wir 50 Jahre Rundsteuerung.

Dieser langen Erfahrung in über 40 Ländern fühlen wir uns verpflichtet. Unter dem Namen unseres finnischen Mutterhauses werden wir auch in Zukunft Qualitätsstandards im Energie-Management setzen. Deshalb lautet unser Leitsatz heute:

«Weltweit tätig – swiss made auch in Zukunft!»

Statische Elektrizitätszähler sind in Zukunft auch in der Schweiz ein Erfolgsfaktor. Als Pionier auf diesem Gebiet hat sich Enermet schon lange europaweit einen Namen geschaffen. In unserem Produktsortiment für die Messung, Steuerung und Regelung von elektrischer Energie bieten wir unseren Kunden zudem eine umfassende Beratung im systemorientierten Anlagebau, die keine individuellen Wünsche offen lässt.

Lassen Sie sich von unseren Produkten, unserer Beratung und dem leistungsstarken Service rund um die Uhr überzeugen.

«Wir sind immer in Ihrer Nähe.»

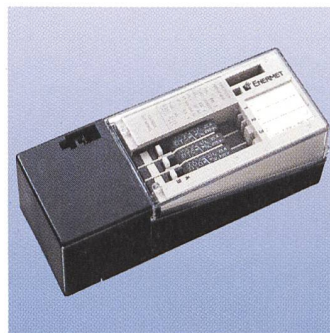

ENERMET

ENERMET AG ■ UNDERMÜLISTRASSE 28 ■ CH-8320 FEHRALTORF
TELEFON 01/954 81 11 ■ FAX 01/954 82 01

COMPONA

CONNECTOR SYSTEMS

COMPONA AG UNDERMÜLISTRASSE 16 CH-8320 FEHRALTORF FAX 01-954 26 90 TELEFON 01-954 26 26

Amphenol - Steckverbinder von «klein und fein» bis «gross und robust»

Niemehr Probleme beim Beschaffen von Koax-, Print-, Fiber Optic-, Militär-Stecker, und, und, und...

COMPONA mit Amphenol, einem der grössten Hersteller von Steckverbindern, erfüllt auch Ihre Kontaktierungs-Wünsche. Versuchen Sie's mit uns!

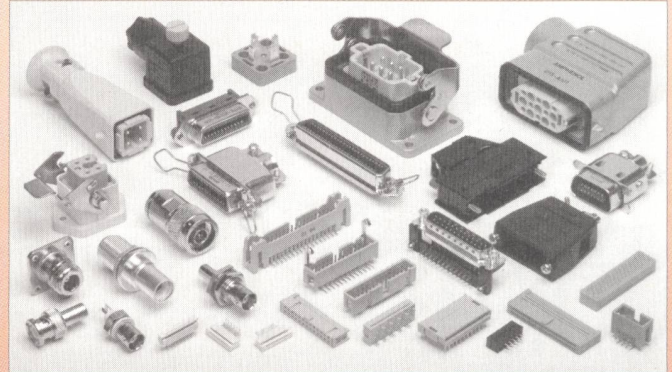

Den neuen COMPONA/Amphenol-Teilkatalog, vollgepackt mit unzähligen technischen Raffinessen und Preisangaben, erhalten Sie kostenlos. Bestellen Sie ihn noch heute!

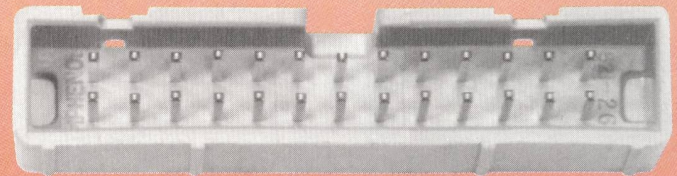
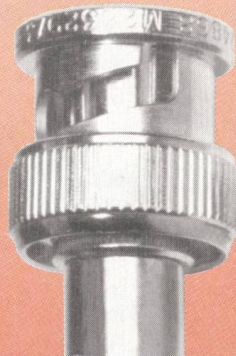
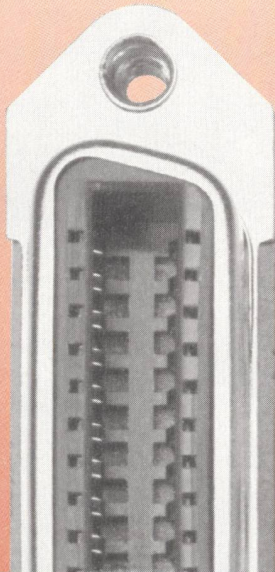

CP-I-001-12/95

Wir fügen zusammen, was in Ihr GIS gehört ...

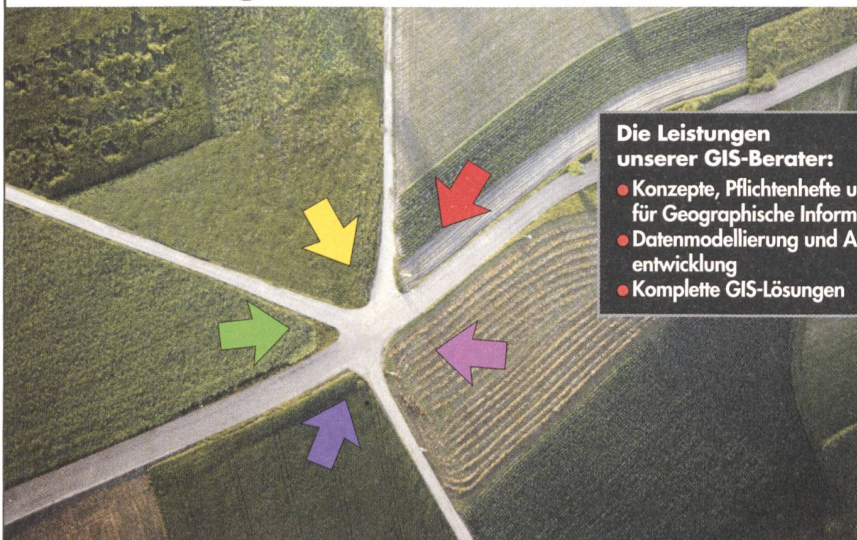

Die Leistungen unserer GIS-Berater:

- Konzepte, Pflichtenhefte und Schulung für Geographische Informationssysteme
- Datenmodellierung und Applikationsentwicklung
- Komplett-GIS-Lösungen

... erfahren, herstellerunabhängig und kompetent



ITV AG

Dorfstrasse 53
8105 Regensdorf-Watt
Telefon 01/871 21 90
Telefax 01/871 21 99

L&V

NETZWERKLÖSUNGEN NACH MASS...

...FÜR DIE ELEKTRIZITÄTS-
WIRTSCHAFT



Für das Aargauische Elektrizitätswerk (AEW) realisieren wir zum Beispiel ein leistungsfähiges Multimedia-Netz in ATM-Technik.

Viele weitere namhafte Kunden wie SBG, Telekurs und PTT haben uns ihr Vertrauen geschenkt. Wollen Sie auch auf uns setzen? Ein kompetentes Team an Netzwerkspezialisten unterbreitet Ihnen gerne Lösungen für grosse und kleine Netze. Wir freuen uns auf Ihren Anruf.

Hotline 01/738 61 61
INTERNET: sales@commcare.ch
INTERNET HOMEPAGE:
<http://www.commcare.ch/home.html>



Commcare AG
Communications & Networks
Turmstrasse 8, CH-8952 Schlieren-Zürich
Tel. 01/738 61 11, Fax 01/738 61 10
Weitere Standorte:
Aarau, Genf und La Punt-Chamues-ch

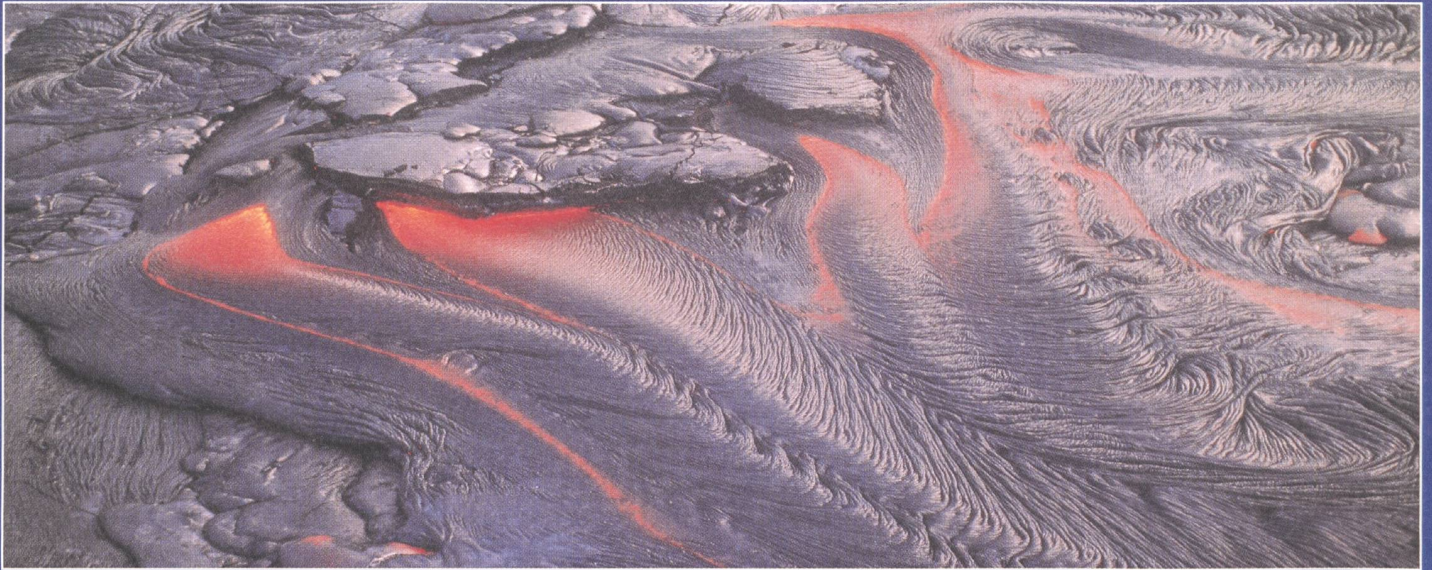

La force cachée

Telle la lave qui s'échappe des volcans, nos câbles haute et moyenne tensions cachent des puissances énormes. Notre métier est de savoir canaliser, isoler et transporter ces énergies dans les meilleures conditions. Cela fait notre force dans le monde entier.



Câble tripolaire 20 kV à isolation EPR

Câble 400 kV à isolation XLPE

 **CORTAILLOD COSSONAY CABLE**

Cortaillod Cossonay Cable SA, CH-2016 Cortaillod, Suisse
Tél. 038 43 55 55 Fax 038 43 54 43