

Zeitschrift: Der Traktor : schweizerische Zeitschrift für motorisiertes Landmaschinenwesen = Le tracteur : organe suisse pour le matériel de culture mécanique

Herausgeber: Schweizerischer Traktorverband

Band: 3 (1940)

Heft: 1

Werbung

Nutzungsbedingungen

Die ETH-Bibliothek ist die Anbieterin der digitalisierten Zeitschriften. Sie besitzt keine Urheberrechte an den Zeitschriften und ist nicht verantwortlich für deren Inhalte. Die Rechte liegen in der Regel bei den Herausgebern beziehungsweise den externen Rechteinhabern. [Siehe Rechtliche Hinweise.](#)

Conditions d'utilisation

L'ETH Library est le fournisseur des revues numérisées. Elle ne détient aucun droit d'auteur sur les revues et n'est pas responsable de leur contenu. En règle générale, les droits sont détenus par les éditeurs ou les détenteurs de droits externes. [Voir Informations légales.](#)

Terms of use

The ETH Library is the provider of the digitised journals. It does not own any copyrights to the journals and is not responsible for their content. The rights usually lie with the publishers or the external rights holders. [See Legal notice.](#)

Download PDF: 14.03.2025

ETH-Bibliothek Zürich, E-Periodica, <https://www.e-periodica.ch>



Furche an Furche...

ziehen Sie mit Ihrem Pflug. Sie verlangen von Ihrem Traktor auch im Dauerbetrieb ein gleichmässiges Arbeiten. Sie wissen, dass es darauf ankommt, was für Öl Sie verwenden.

Perfectol-Solvent Motor oil

hat sich seit Jahren bewährt und sichert Ihrem Traktor einen tadellosen Gang.

Ein Versuch wird auch Sie überzeugen.



OEL-BRACK AG. AARAU
Tel. 2 27 57 Bahnhofstr. 86

• Wenn Sie per Telefon bestellen, vergüten wir Ihnen gerne die Spesen.

SA 9205 A

Traktoren

für Landwirtschaft und Industrie
in jeder gewünschten
Ausführung liefert

A. Eichenberger,
Traktorenbau, **Beinwil a. See**
Tel. 6 18 71

SA A

$\frac{1}{3}$ Einsparung an Brennstoff und Zeit

Alle Besitzer unseres Zusatzgetriebes sind begeistert und bestätigen, dass ihre Erwartungen übertroffen wurden. Sie sind überzeugt, dass der „Fordson“ erst nach Anbau des

Zusatzgetriebes „Schweizer“

eine vollwertige und sparsame Maschine wird. Für jede denkbare Arbeit steht Ihnen jetzt die geeignete Geschwindigkeit zur Verfügung.

Wir geben Interessenten gerne Adressen bekannt, wenn Sie ein solches Getriebe während der Arbeit beobachten, oder sich über die Qualität der Ausführung informieren möchten.

A. u. R. Schweizer, Titterten Baselland
Mech. Werkstatt Telefon 7 54 62

**Berücksichtigt bei Euern Käufen
die Inserenten des „Traktor“**

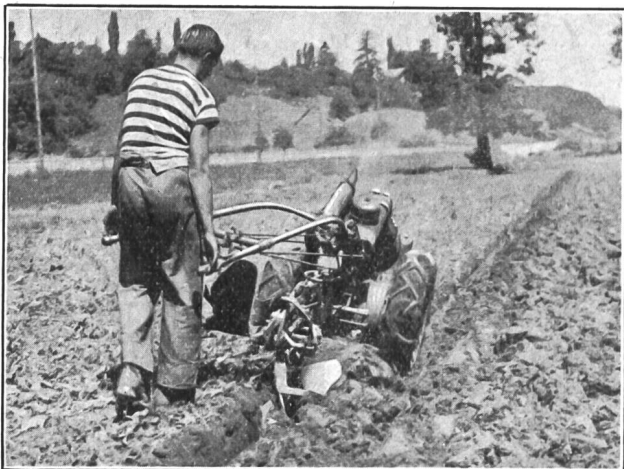

AGRICULTEURS

dont le domaine ne justifie pas l'acquisition d'un tracteur, souvenez-vous que SIMAR construit d'excellentes

CHARRUES A MOTEUR

conduites à la main pouvant parfaitement vous convenir:

Modèles de 8—10 et 12 C. V.

Demandez renseignements et démonstrations gratuites à:

SIMAR, 35 Rue de Lancy, **ACACIAS-GENÈVE**
Téléphone 4.23.30 — 4.23.39

ou

au représentant général de SIMAR pour la Suisse Alémanique:

Monsieur Antoine PFYL, Geibelstrasse 20; ZURICH 10
Téléphone 6.07.80

AS 6857 G

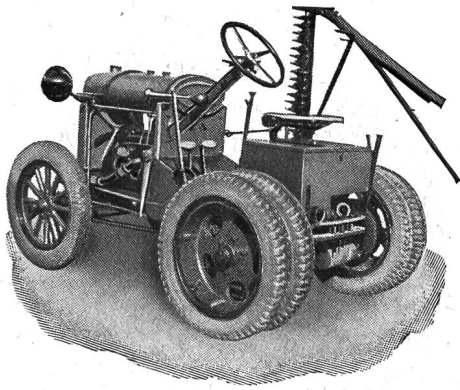

Spezial-Brennstoff für Traktoren:

Traktolin

„NAPHTAG“ NAPHTA-PRODUKTE

Aktiengesellschaft, Zürich-Altstetten, Telefon 5 53 00

Benzin, Pennsylv. Traktoren- und Autoöle, Getriebeöle, Consistenzfette

SA 3840 Z

Traktoren

Boudry

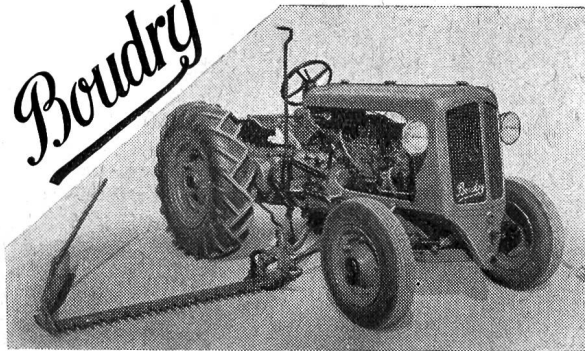

SA 6792 Z

Zuverlässig, handlich, formschön, ökonomisch.
Prospekte, Offerten, Vorführungen unverbindlich.

Jeder Traktorbesitzer

kennt die Schwierigkeiten beim Ackern auf gedüngtem und nassem Gelände. — Durch

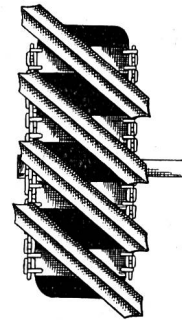

Ackerstollen-Ketten

werden diese Schwierigkeiten behoben. Kann auf dem Felde leicht montiert werden wie Schneeketten. Kann für alle Räder angefertigt werden. Mit bestem Erfolg ausprobiert. **Prima Referenzen.**

Verlangt Offerte vom Ersteller:

Garage Burkhardt, Sursee

Tel. 241 - Revisionen - Reparaturen an Motorfahrzeugen
SA 450 LZ

Sib A.-G.

Verkaufsbureau **Zürich**
Talstrasse 83 Tel. 7 08 78

Der neueste

**„MURIANER“
landwirtschaftl. Traktor**

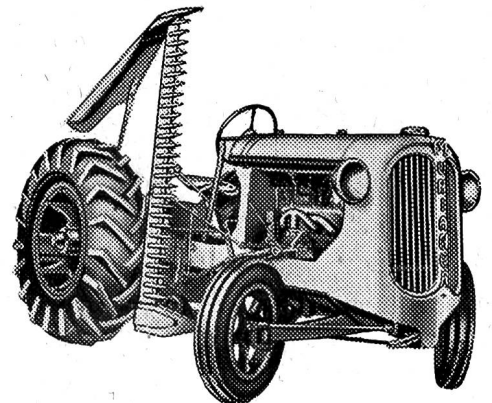

ist technisch vollkommen und praktisch konstruiert; kleinster Rank. Dem rassigen starken Motor steht das richtige Gesamtgewicht des Traktors von ca. 1800 kg gegenüber. Bei grösster Leistung sehr sparsam im Betrieb. Mähapparat mit vollautomatischer Auskupplung, Einzelradabbremsung und viele andere Vorteile. Zweckmässige Luftbereifung, Anlasser, Licht etc. Einfach, solid und schön. SA 9120 A

Vorteilhafter Preis!

Verlangen Sie ausführl. Angebot und Vorführung
„Murianer“ Traktorenfabrik Muri (Aarg.)

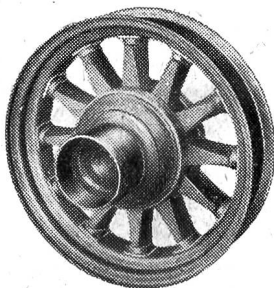

Z 4208 SA

**PNEU-
RÄDER**

⊕ Patent

für landw.
Fahrzeuge

enorme Zugsparnis
keine Geleise mehr
ruhiger Gang

Umänderung vorhandener Räder rasch und billig

Matzinger & Zürich 3

Albisriederstr. 100 - Telefon 3.39.92



PALLAS

und alle Reifen billig

**Pneumatikhaus A.-G.
Luzern**

SA 433 L
Obergrund 26 Telefon 2 34 44

+GF+ Traktor-Räder

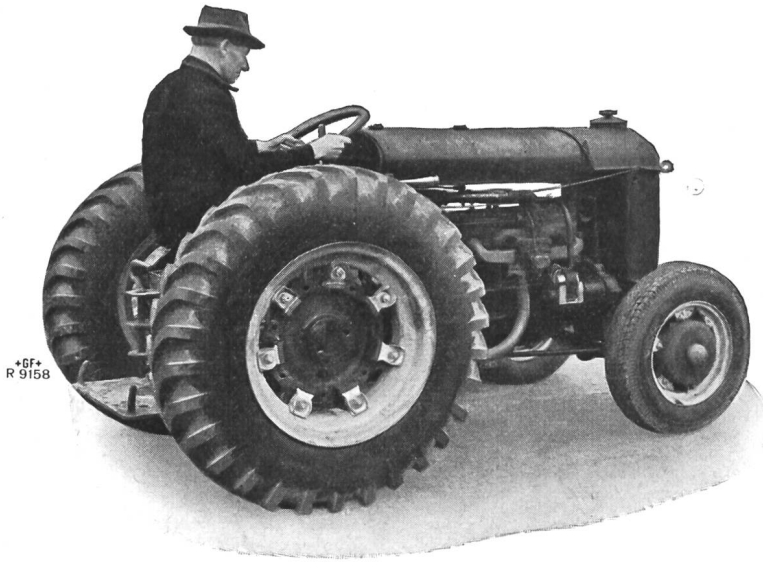

+GF+
R 9158

mit den Mitte geteilten leicht montierbaren Tiefbettfelgen in Verbindung mit dem griffigen Niederdruckreifen machen den Traktor zu der bevorzugten Zugmaschine.

Verlangen Sie Offerten und Druckschriften

**Aktiengesellschaft der Eisen- und Stahlwerke
vormals Georg Fischer, Schaffhausen (Schweiz)**

Telephon 25

[R_65917

Vorzügliche **Traktor-Brennstoffe**
Benzin Petrol Ia White Spirit Diesel-Gasöl

Erstklassige **Auto- u. Traktoren-Öle u. Fette**

liefert stetig und per Camion in den Kantonen St. Gallen, Appenzell, Thurgau, Schaffhausen und Zürich (östlich rechtes Seeufer-Stadt Zürich-Dielsdorf-Rafz)

Sylvester Schaffhäuser, Mineralölprodukte
SA 8165 St. Telephon 8 53 33 **Gossau St. G.**

Früher mussten untenstehende, an den Lagerstellen abgenutzte Teile ersetzt werden.

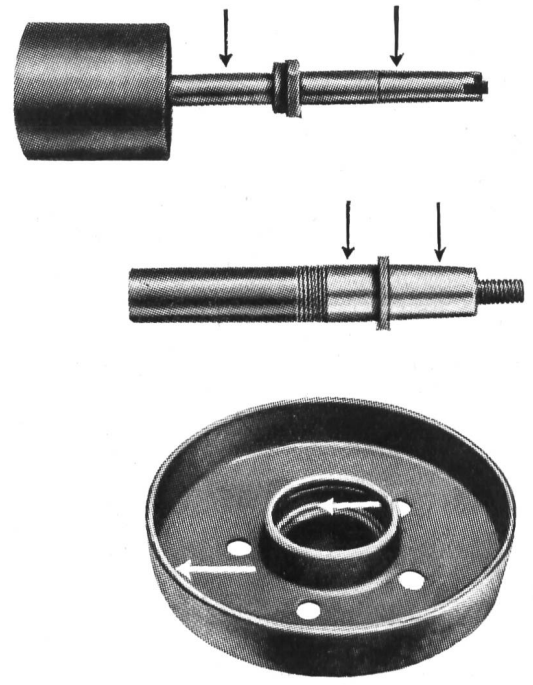

Heute werden dieselben durch **Aufspritzen von Stahl** wieder einwandfrei hergestellt.

Metallspritzwerk SA 3973 A
E. Rebmann, Aarau
Suhrerstrasse Telephon 2 14 44

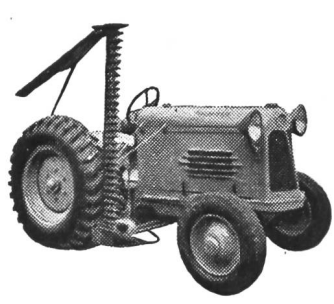

TRAKTOREN

für Landwirtschaft und Industrie, mit oder ohne Ritzelantrieb, mit u. ohne Mähapparat in versch. Preislagen und Ausführungen. Prima Referenzen.

A. Stirnimann, Neuenkirch
Traktorenbau

Vertrauensmechaniker des Luz. Traktorverbandes
Telephon 7 50 93 SA 456 Lz



Präzisionswerkstätten

F. Pauli & Co

Off. **SIM**-Vertretung

LUZERN Militärstrasse 10/12 Telefon 2 09 72
Kolben, Kolbenringe und Ventile für jeden Motor! SA 454 Lz.

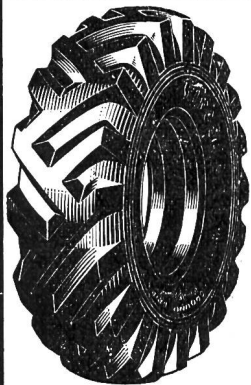

Traktoren- und Auto-Pneu
Dunlop, Firestone, Goodyear, Pallas

SA 3942 X

Pneuba
A.G.

Basel

Grosspeterstrasse 12

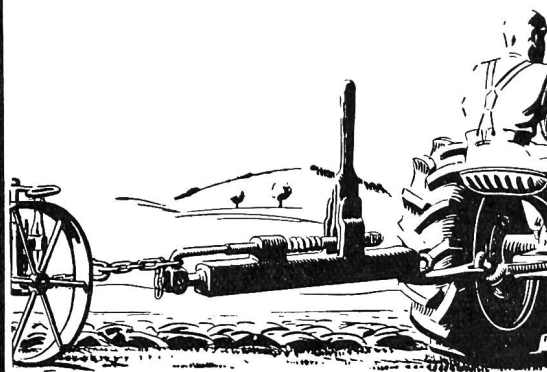

Automatischer

+ Pat. 201.877

Ausklinke-Apparat
für Traktorflug

Kein Zerreißen des Pfluges bei aussergewöhnl. Hindernissen mehr möglich. Preis des Apparates **nur Fr. 45.-**. Verlangt Prospekte mit Zeugnissen vom Erfinder und Hersteller: SA 302 Lz

S. Kurmann, Rüdswil b/Ruswil (Luzern)

Schmiedemeister, Telefon 6 64 88



Pneuräder

mit Rollenlager. Eigene gefällige Modelle in jeder Grösse.
Preisliste P-R. 24

Fritz Bögli-von Aesch, Langenthal - T

Benzin
Traktorenpetrol
Spezial-Petrol (White-Spirit)
Diesel-Gasöl
Safir-Traktoren-Oel

Getriebefett
Getriebeöl
Konsistenzfett
Spritzfett

empfiehlt in vorzüglicher Qualität

Untermühle Zug

in Zug, Tel. 419 42

SA 4064 Z

Landwirte! Für Ihre Traktoren und Wagen offerieren wir Ihnen zu vorteilhaften Preisen SA 4120 Z

Vorderachsen Getriebe
Hinterachsen Räder und Pneu
sämtliche Ersatzteile für Autotraktoren

V. Tognazzo, Zürich-Höngg

Auto-Abbruch Am Giessen 49-53
Telephon 6 72 99

Traktorbesitzer, kauft bei unsern Inserenten



Fabrikmarke

Grunder

Traktoren
Bodenfräsen
Motormäher

Prospekte und Vorführung unverbindlich

A. Grunder & Co. A.-G. Maschinenfabrik / Binningen-Basel

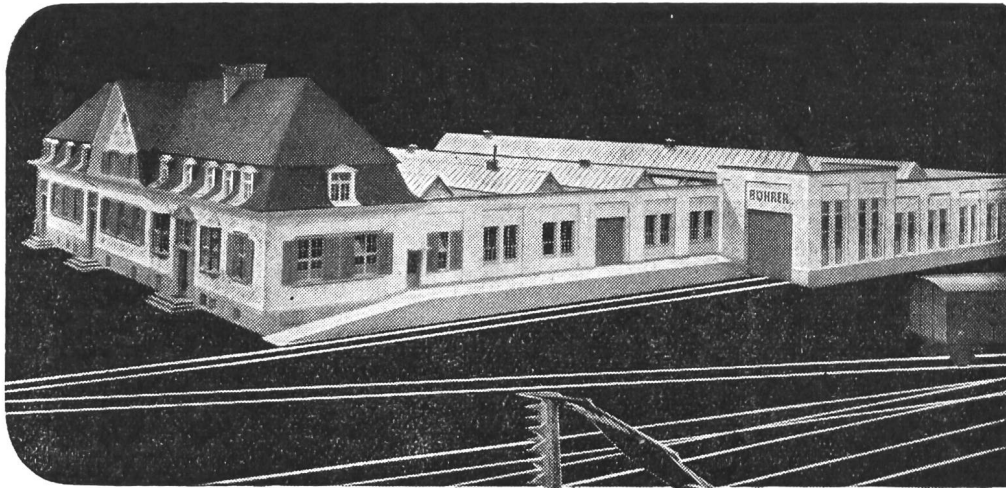

Die neue Fabrik in Hinwil-Zch.
mit ca. 3000 m² Arbeitsraum
und bedeutend erweitertem
Maschinenpark

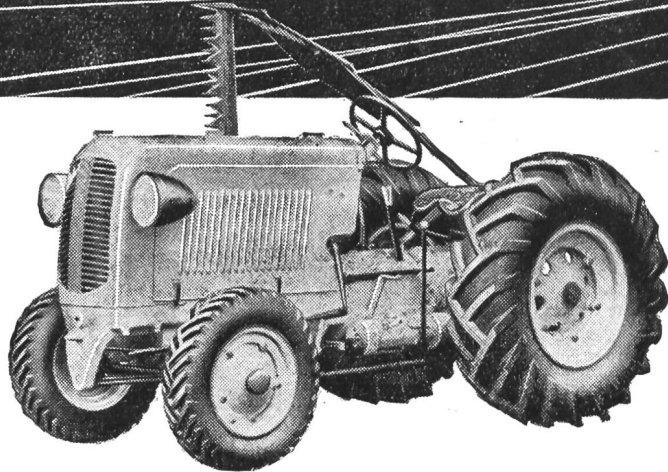

BÜHRER-TRAKTOR

mit Diesel-Motor 2 Takt (Liz. Sulzer) 8/35 HP oder
mit 4 Zylinder Petrol-Motor Bührer 17/35 HP

*Notieren Sie sich
meine neue Adresse!*

Qualität, modernste Ausrüstung, Zuverlässigkeit,
billiger Betrieb, bodenständige, einheimische Arbeit
sind seine Eigenschaften

SA Z.

Prompter Ersatzteil-Dienst

Fritz Bührer, Hinwil-Zch.

Traktoren- und Motorenfabrik

Telephon 98 13 61

Vertreter: ALLAMAND S. A., machines agricoles, Ballens (Vd.)
FRITZ SPAHR-ROHRER, Landmaschinen, Lengnau bei Biel
MATZINGER A.-G., Traktoren u. landw. Maschinen, Zürich 3, Albisriederstr. 100
ERNST RITZMANN, Autogarage, Andelfingen
KÄSER & Cie., Talbach-Garage, Frauenfeld (Thg.)
GEORG NECK, mechanische Werkstätte, zum Freihof, Schleithem

Telephon 7 91 04
Telephon 7 81 72
Telephon 3 39 92
Telephon 1 40
Telephon 3 66
Telephon 77 65