

Zeitschrift: Schweizer Soldat : Monatszeitschrift für Armee und Kader mit FHD-Zeitung
Herausgeber: Verlagsgenossenschaft Schweizer Soldat
Band: 29 (1953-1954)
Heft: 10

Werbung

Nutzungsbedingungen

Die ETH-Bibliothek ist die Anbieterin der digitalisierten Zeitschriften. Sie besitzt keine Urheberrechte an den Zeitschriften und ist nicht verantwortlich für deren Inhalte. Die Rechte liegen in der Regel bei den Herausgebern beziehungsweise den externen Rechteinhabern. [Siehe Rechtliche Hinweise.](#)

Conditions d'utilisation

L'ETH Library est le fournisseur des revues numérisées. Elle ne détient aucun droit d'auteur sur les revues et n'est pas responsable de leur contenu. En règle générale, les droits sont détenus par les éditeurs ou les détenteurs de droits externes. [Voir Informations légales.](#)

Terms of use

The ETH Library is the provider of the digitised journals. It does not own any copyrights to the journals and is not responsible for their content. The rights usually lie with the publishers or the external rights holders. [See Legal notice.](#)

Download PDF: 02.04.2025

ETH-Bibliothek Zürich, E-Periodica, <https://www.e-periodica.ch>

SRO Vertretungen in

ZÜRICH
BERN
GENÈVE
ST. GALLEN

KIPPER
BURKHARDT
BURGDORF

Hydr. 3-Seiten-Kipper
Normal-Anhänger
Kipp-Anhänger
Spezial-Anhänger

100 % Eigenfabrikat

BURKHARDT & C^{IE} / BURGDORF
Karosserie - Kipper - Anhängerbau

HOWAG
WOHLEN (Aarg.)

Fabrik für flexible u. elastische
Leitungsschnüre für Telephon,
Funkgeräte u. elektr. Apparate

Rudolf **MAAG & Cie.**

Schweizergasse 6 — Zürich 1 — Tel. 25 27 40

*Das gute Spezialgeschäft für alle elektrischen
Haushaltartikel und Beleuchtungskörper*

Anlagen für Licht, Wärme, Kraft
Telephon und Sonnerie
Schalt- und Transformatoren-Stationen

KNECHT & MEILE - WIL
Drahtwaren-Industrie (St. G.)

Fabrikation von

Stacheldrähten / Drahtgeflechtem
Drahtgeweben / Drahtgittern
in allen Ausführungen

Zu beziehen durch die Eisenwarenhandlungen

Gewindebohrer, Schneideisen, Gewindelehren, Gewinderillenfräsen

Ernst Schaublin AG., Oberdorf (Bld.)
WERKZEUGFABRIK Telephon (061) 7 00 32



Metall-Schilder

für Maschinen und Apparate

ALOXYD A.G. Biel

Tel (032) 2 74 81

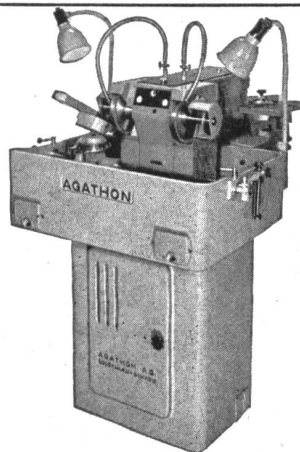

Präzisions-Werkzeug- Schleif- und Läppmaschinen

für Hartmetall und Rapidstahl
5 Typen, diverse Größen

Diamant-Schleifscheiben

Stanzblöcke in verschiedenen
Typen und Größen

**MASCHINENFABRIK
AGATHON AG., SOLOTHURN**

Telephon (065) 2 53 53

175 C kombiniert mit 200 D

PIÈCES DE MÉCANIQUE DÉCOLLETAGE courant et de précision VISSERIE ROBINETTERIE

Vis Imbus

„SAM“ S. A.

26 rue des Usines

Téléphone 4 23 37

GENÈVE-Acacias

Anlagen zum Eindampfen, Destillieren, Trocknen, Desinfizieren

Extraktionsanlagen für ölhaltige Früchte und Knochen, sowie Oel- und Fetthärtungsanlagen

Einrichtungen für die Lack- und Firnisindustrie

Beheizungen für industrielle Apparaturen bis 360° C, mit flüssigem oder dampfförmigem Heizmedium

Vertikaldampfkessel für Leistungen bis 5000 kg/h

Apparate aus nickelplattierten Stählen

Glühhauben, Tiegel, Traggestelle aus hitzebeständigen Stählen

Allg. Kessel, Apparate- und Rohrleitungsbau in SM-Stahl, rostfreien und plattierten Stählen, Kupfer, Aluminium, Reinnickel usw.

Hch. Bertrams AG., Basel 13

Alles für die RS und den WK

kauft der Wehrmann vorteilhaft bei

Camirada

Zürich / Militärstraße 2, Telephon 23 55 63

insbesondere

Ordonnanzhemden, nach Vorschrift . . . Fr. 14.90

Offiziers-Arbeitshemden, Vollzwirn . . . Fr. 19.50

Offiziershemden, Popeline . . . Fr. 22.80

Feldgraue Militärsocken . . . ab Fr. 4.90

Feldgraue Mirlon-Socken

Feldgraue Unterwäsche



in feinen Dessins u. Farben
kochecht und solid.

Bezugsquellennachweis durch die Fabrikanten:
Aktiengesellschaft A. & R. MOOS, WEISSLINGEN (Zch.)

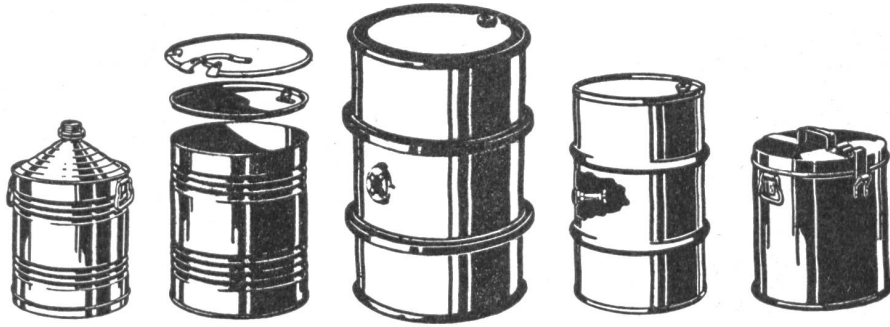

Ernst Müller AG. Blechwarenfabrik, Münchenstein

**BAHNHOFBUFFET
WINTERTHUR**

prompte und gute
Bedienung
Saal für Versammlungen
und Bankette
Tel. 2 13 35
A. Witzig

HOTEL DE LA GARE, BIENNE



TELEPHON 2 74 94
A. SCHEIBLI, propr.
Gepflegte Küche
Cuisine soignée
Moderne Zimmer
Tout confort

**HABASUMA
CIGARREN**

15 bis 70 Cts. per Stück

ZÜRICH
am Bahnhofplatz

**BRAUSTUBE
HÜRLIMANN**

bekannt für
preiswert und gut!



*Direkt
ab Fabrik*

Uniformhemden
feldgrau, ord.-mäÙig
Fr. 12.90 franko
Armeehemden
nac Vorschrift der KTA,
erstklassige Ausführung
Fr. 21.— franko
Offiziershemden
in Ia Zwirnpopeline. Das
Hemd für Ihre Ansprüche
Fr. 21.— franko
Prompter Nachnahme-Versand
Umtausch gestattet
Bestellungen nimmt entgegen:
**BENZ Marcel, Fourier
SCHWYZ-IBACH** Tel. 043/3 12 94
(Aktiv-Mitglied des UOV Schwyz)

Reinigung von schmutzigen und Lieferung von neuen
Putztüchern, Putzfäden und Putzlappen
besorgt vorteilhaft, gut und prompt Tel. Aarau (064) 2 24 12
Friedrich Schmid & Co., Suhr Aargau
Putzfädenfabrik und Reinigungsanstalt für schmutzige Putztextilien

In Zürich am Bahnhof
Restaurant
Tel. 27 78 78 / 27 80 66



und sein Tea-Room **ROYAL**
Tel. 27 80 66



Telephon 33 20 55

Uniformen-, Teppich- und Steppdecken-Reinigung

FILIALEN:

Rosengasse 7 Tel. 32 41 48
Stauffacherstr. 28 » 23 33 61
Kreuzplatz 5a » 24 78 32
Gotthardstr. 67 » 25 73 76
Schmiede Wied. » 33 20 82
Albisstraße 71 » 45 01 58

Färberei Wädenswil
Chem. Reinigungs-AG., Wädenswil-Zeh. Tel. 95 60 58
Filialen in Zürich empfiehlt sich für die
Badenerstr. 60, Tel. 25 20 41
Forchstr. 92, Tel. 32 67 11
Pflege Ihrer Uniformen



**Schaffhauser
Wolle**

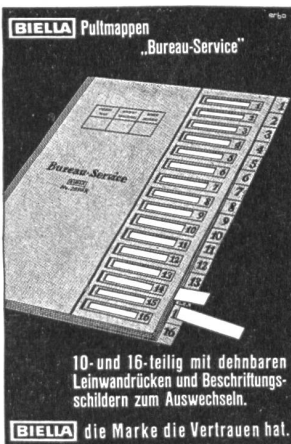

In Papeterien erhältlich
Immer „Biella“-Büroartikel
verlangen und Sie sind
gut bedient.

10- und 16-teilig mit dehnbaren
Leinwandrücken und Beschriftungs-
schildern zum Auswechseln.

BIELLA die Marke die Vertrauen hat.

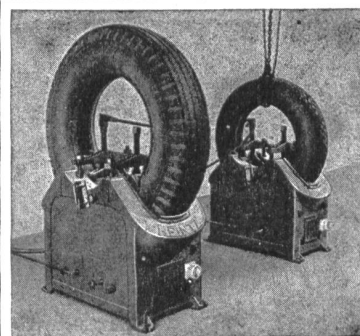

Aus der Vulkanisierabteilung

Pneuhaus M. V. Jakober A.-G.
LUZERN Bruchstraße 3 Telephone 2 20 40/3 30 25
— gegr. 1921 —

Spezialgeschäft
für alle
Pneu-Reparaturen
Rad-Auswucht-Service

- Pneus
- Benzin
- Öl usw.

Diese Zeitschrift wurde gedruckt mit den Farben von **Gebr. Hartmann A.G.** Druckfarbenfabrik
Zürich-Oerlikon



Für Cars und Lastwagen

ZF-Fünf- und Sechsgang-Getriebe

(mit Berg- oder Schnellgang)

Ferner:

- ZF-Schnellgänge
- ZF-Lenkungen
- SKAG-Fahrzeugkupplungen

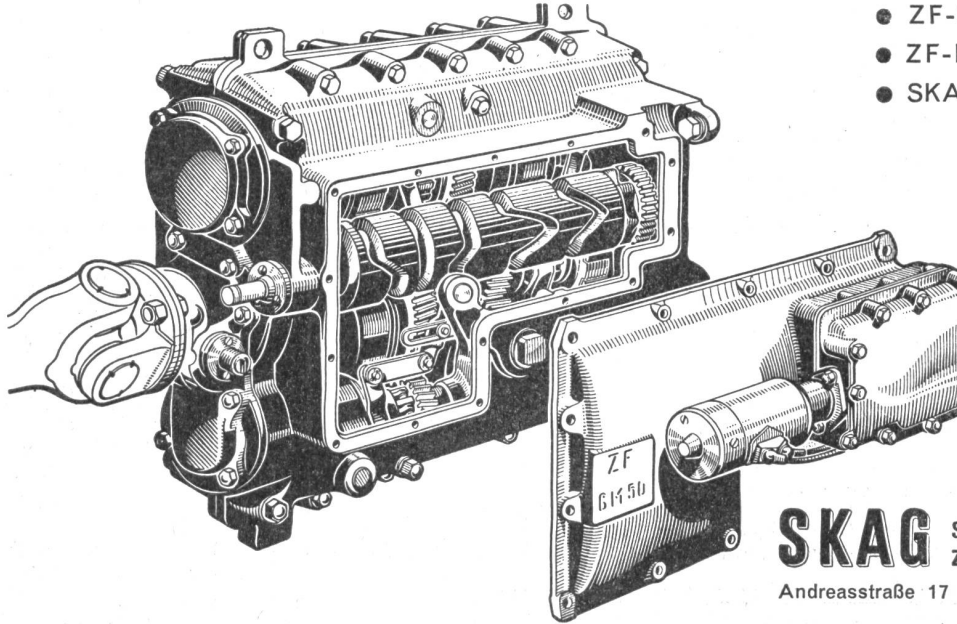

Beratung, Einbau Reparatur

durch offiz. Servicestelle
für die Schweiz der

Zahnradfabrik Friedrichshafen AG

SKAG Steuerungen und Kupplungen AG
Zürich 50, Oerlikon

Andreasstraße 17

Telephon (051) 46 74 46

+GF+

Giessereierzeugnisse und Maschinen von höchster Qualität

Fittings, Temperguss, Elektro-Stahlguss, Grauguss,
Leichtmetallguss, Räder für Luftbereifung, Werkzeugmaschinen,
Giessereimaschinen und Webstuhl-Automaten

Georg Fischer Aktiengesellschaft, Schaffhausen

P 312/1 a

Telephon: (053) 5 60 31 / 5 70 31