

Zeitschrift: Schweizer Soldat : Monatszeitschrift für Armee und Kader mit FHD-Zeitung
Herausgeber: Verlagsgenossenschaft Schweizer Soldat
Band: 38 (1962-1963)
Heft: 13

Werbung

Nutzungsbedingungen

Die ETH-Bibliothek ist die Anbieterin der digitalisierten Zeitschriften. Sie besitzt keine Urheberrechte an den Zeitschriften und ist nicht verantwortlich für deren Inhalte. Die Rechte liegen in der Regel bei den Herausgebern beziehungsweise den externen Rechteinhabern. [Siehe Rechtliche Hinweise.](#)

Conditions d'utilisation

L'ETH Library est le fournisseur des revues numérisées. Elle ne détient aucun droit d'auteur sur les revues et n'est pas responsable de leur contenu. En règle générale, les droits sont détenus par les éditeurs ou les détenteurs de droits externes. [Voir Informations légales.](#)

Terms of use

The ETH Library is the provider of the digitised journals. It does not own any copyrights to the journals and is not responsible for their content. The rights usually lie with the publishers or the external rights holders. [See Legal notice.](#)

Download PDF: 01.04.2025

ETH-Bibliothek Zürich, E-Periodica, <https://www.e-periodica.ch>

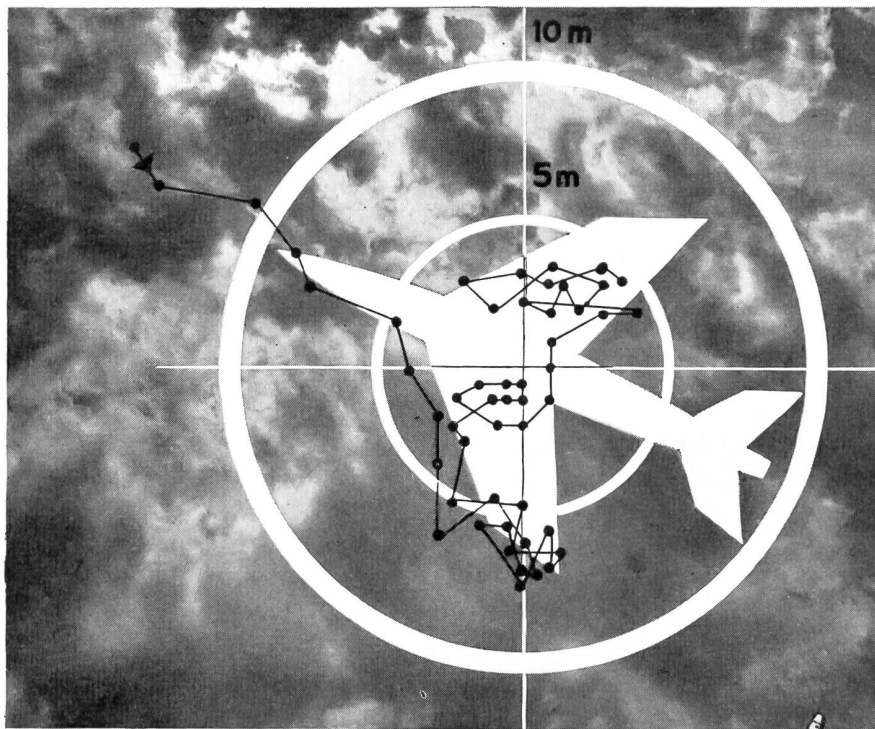

**Wirksamer Flabschutz der Städte,
Heime, Familien und der militärischen Anlagen
durch moderne Waffen der Luftabwehr.**

**30 mm Flab- und Infanteriekanone
Hispano Suiza 831 L mit Hispano Suiza-Galileo-Visier**

Einfache, robuste mechanische Waffe mit leistungs-
fähigem, hydraulischem Antrieb. Grosse Feuerkonzentration.
Höchste Treffleistung dank neuartigem automatischem Rechenvisier.

Trefferbild: Toulon 1961, Flug Nr. 2683



**HISPANO
SUIZA**



Culatti

SCHIEBEWIDERSTÄNDE
DREHWIDERSTÄNDE

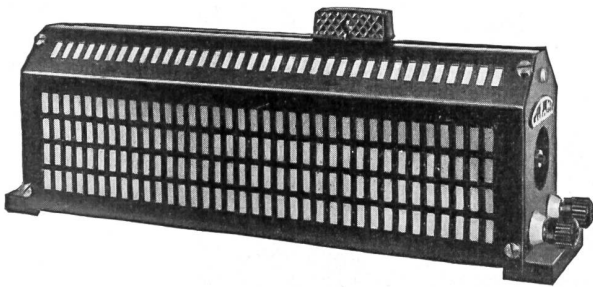

J. CULATTI

Zürich 5, Limmatstraße 291, Telephon 051.42.02.44

TOURS AUTOMATIQUES A
COMMANDE ELECTRONIQUE

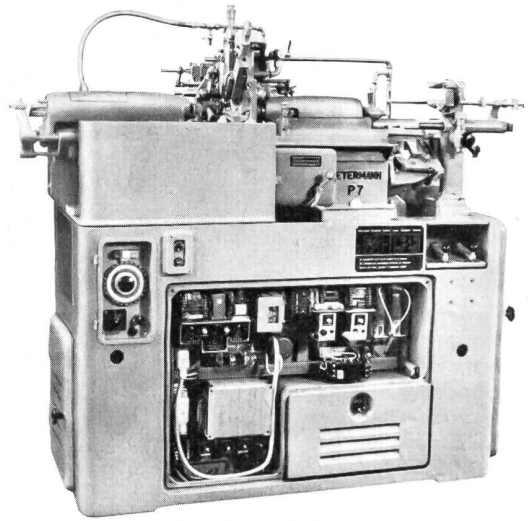

PETERMANN

MOUTIER



PROJEKTERT, KONSTRUIERT UND BAUT

- **Luftseilbahnen** für Personen- und Materialtransporte
- **Sessel- und Skilifte**
- **Stahlbauten** aller Art
- **Krananlagen** in jeder Ausführung und Größe
- **Bockkrane** bis zu 20 To
- **Elektrozüge** 250 bis 10000 kg
- **HÄBEGGER-Seilzugapparate** 750 - 1500 - 3000 kg Tragkraft
- **Metallbandsägemaschinen**

In allen Metallen und
verschiedenen Kunststoffen

bis \varnothing 60 mm

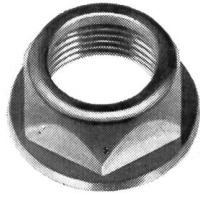
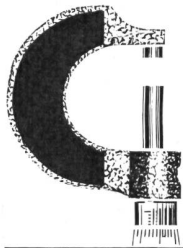

Décolletages



TSCHUDIN + HEID AG, WALDENBURG/BL

Telefon 061.84 71 01

Telegr.: TEHAG

Telex: 62733

UNSERE SPEZIALITÄTEN:

**Präzisionsdrehteile für
Armaturen-, Apparate- und
Maschinenfabriken**

**Achsen und Wellen gedreht
gehärtet und geschliffen
mit Superfinish
auch mit Schneckengewinden**

**Zylinderstifte nach DIN 6325
gehärtet, geschliffen mit
Superfinish**

**Spezialnadeln und -Rollen
für den Lagerbau**

Verlangen Sie eine unverbindliche
Offerte oder den Besuch
unseres Fachmannes

GABS-NORM-Teile für optimale Betriebs- und Lagereinrichtungen

Grundelemente

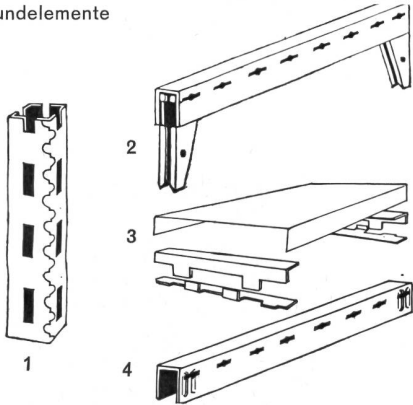

1 = Vierkantrohr gelocht 3 = Blechtraverse
2 = Keiltraverse 4 = Traverse

Zubehörteile

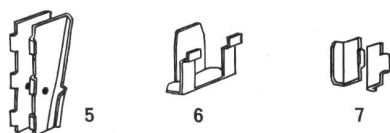

5 = Keiltraversenhalter 6 = Mitteltraversenhalter
7 = Traversenhalter

GABS-Normteile, die durchdachte
schweizerische Konstruktion

ein Produkt der.

GABS-Normteile, die einzigartigen und überall anwendbaren, patentierten Bauelemente mit dem höchsten Sicherheitsfaktor. Ob Lager-, Büro- oder Betriebs-einrichtung, ob Klein- oder Groß-Anlage, mit GABS-Normteilen sofort realisierbar.

Mit diesen technisch perfektionierten und bis ins kleinste Detail durchdachten Grundelementen und Zubehörteilen lassen sich auch schwierige Lager- und Betriebseinrichtungsfragen auf verblüffend einfache Weise lösen. Das Normteil-System eignet und bewährt sich für den Bau von:

- Lagergestellen, Palettgestellen
- Lagergroßanlagen 2stöckig mit Zwischenboden, Treppen und Laufgängen
- Archivanlagen, Akten-, Bücher- und Archivgestellen
- Fahrbaren Einheiten, Arbeitstischen, Transportbehältern
- Mehrzweckanlagen (kombinierte Lager-/Bettgestelle)
- **Liegestellen für militärische Unterkünfte und für den Zivilschutz**
- Ausstellungs- und Messeständen u. a. m.

Absolut **schraubenlose** Montage, genormte ab Lager lieferbare Einzelteile

- Blitzschneller Zusammenbau, sekundenschnelle Verstellbarkeit
- Abbaumöglichkeiten mit Drahtgeflecht, Pavatex, Holz, Glas usw.
- Anbaumöglichkeiten auf alle vier Seiten
- Kein Zuschneiden von Einzelteilen, kein Materialverlust
- Keine scharfen Konturen
- 10-cm-Einteilung der Traversen
- Verwendung von Holz- und Blechtafeln
- Außergewöhnliche Stabilität und Tragfähigkeit
- Allseitige Verstellbarkeit

Das sind nur einige der bestechenden und dominierenden Vorteile und Eigenschaften des Normteil-Systems. Verlangen Sie unverbindlich unsere Dokumentation No. So/1.

GABS

Aktiengesellschaft / Société Anonyme

Wallisellen

Telefon (051) 93 25 93

