

Zeitschrift: Die Schweiz = Suisse = Svizzera = Switzerland : offizielle Reisezeitschrift der Schweiz. Verkehrszentrale, der Schweizerischen Bundesbahnen, Privatbahnen ... [et al.]

Herausgeber: Schweizerische Verkehrszentrale

Band: - (1944)

Heft: 7

Werbung

Nutzungsbedingungen

Die ETH-Bibliothek ist die Anbieterin der digitalisierten Zeitschriften. Sie besitzt keine Urheberrechte an den Zeitschriften und ist nicht verantwortlich für deren Inhalte. Die Rechte liegen in der Regel bei den Herausgebern beziehungsweise den externen Rechteinhabern. [Siehe Rechtliche Hinweise.](#)

Conditions d'utilisation

L'ETH Library est le fournisseur des revues numérisées. Elle ne détient aucun droit d'auteur sur les revues et n'est pas responsable de leur contenu. En règle générale, les droits sont détenus par les éditeurs ou les détenteurs de droits externes. [Voir Informations légales.](#)

Terms of use

The ETH Library is the provider of the digitised journals. It does not own any copyrights to the journals and is not responsible for their content. The rights usually lie with the publishers or the external rights holders. [See Legal notice.](#)

Download PDF: 14.03.2025

ETH-Bibliothek Zürich, E-Periodica, <https://www.e-periodica.ch>

Schiene-
Befestigungsmittel

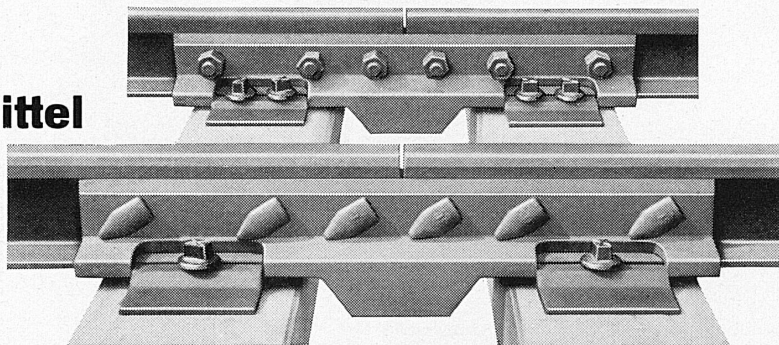

Gesellschaft der Ludw. von Roll'schen Eisenwerke A G

Werke in Gerlafingen (Hauptsitz), Klus, Olten, Choindex, Rondez, Bern

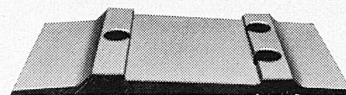
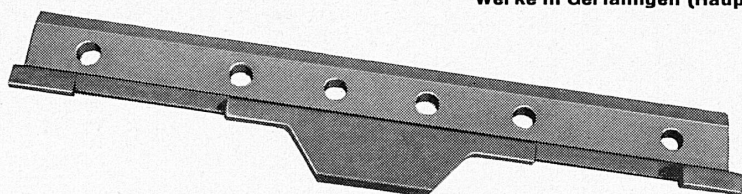

233

Elektromobile

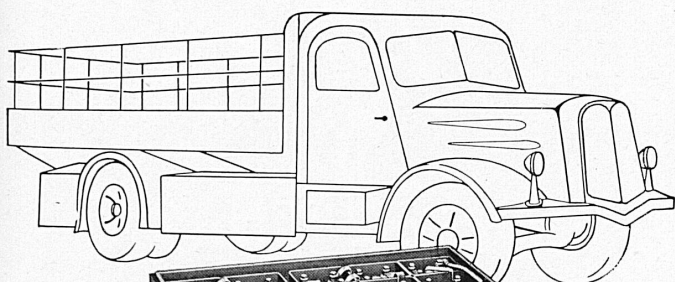

sind auch in Friedenszeiten im Nahverkehr wirtschaftlich
und betriebssicher

Über Batteriefragen beraten wir Sie gerne

Accumulatoren - Fabrik Oerlikon
Zürich-Oerlikon Telephon 6 84 20

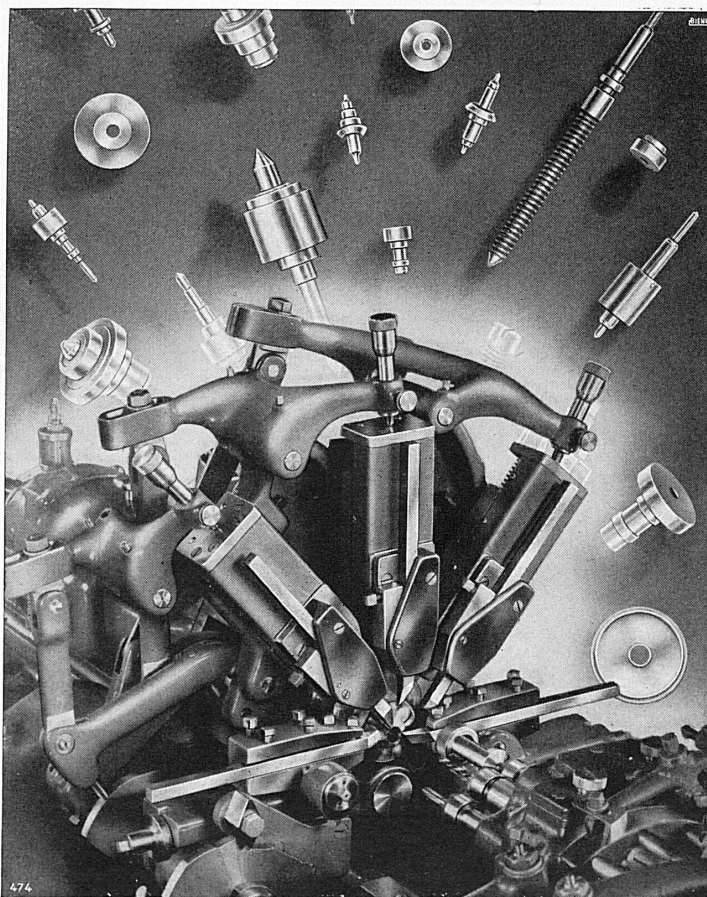

474

TOURS AUTOMATIQUES
À DÉCOLLETER DE TRÈS HAUTE PRÉCISION
USINES TORNOS S.A. MOUTIER (SUISSE)

FONDÉES EN 1880

UNIC

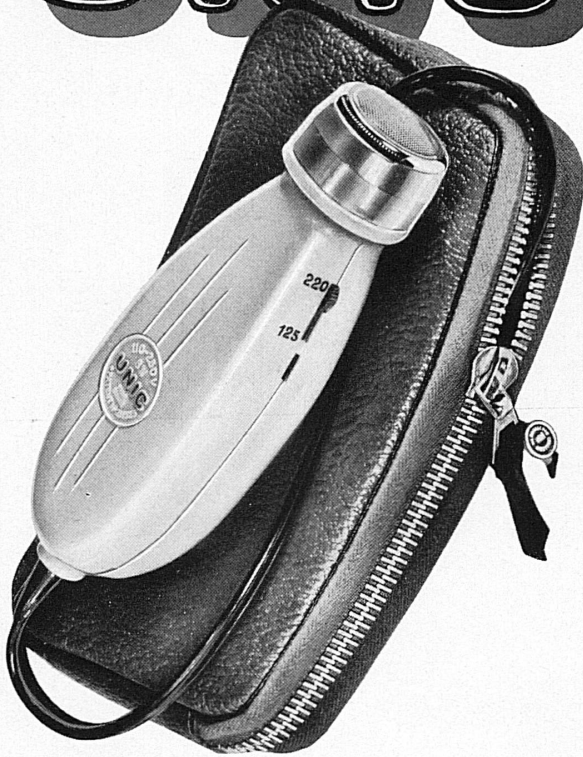

Er besiegt den letzten

ZEHNTELS - Millimeter

UNIC erscheint als letzter in der Reihe der Elektro-Rasierapparate. Seine Konstrukteure haben Zeit und Gelegenheit gehabt, die guten und weniger guten Eigenschaften seiner Vorgänger zu prüfen. Die Fabrik gehört zu den ersten, die sich überhaupt mit elektrischen

Rasierapparaten beschäftigten. Seit vielen Jahren exportiert sie Präzisions-Einzelteile für amerikanische Rasierapparate. Sie sammelte still und sorgsam wertvolle Erfahrungen. UNIC ist daher nicht ein Apparat im Versuchsstadium, sondern das Ergebnis vielfacher Beobachtungen. Zahllose Versuche, die aus reifer Überlegung unternommen wurden, führten zu den Ergebnissen, die heute den Techniker in Erstaunen setzen. Klare und solide Konstruktion und die Idee des Doppelscherkopfes sind die Faktoren, denen UNIC seine Leistungsfähigkeit und die Möglichkeit verdankt, selbst den letzten Rest des ärgsten Stoppelbartes zu meistern. **UNIC ist der Elektro-Rasierapparat, der glatt rasiert.** Prüfen Sie UNIC, Sie werden beim ersten Versuch erkennen, daß UNIC seinen Namen mit Recht trägt: er ist einzig! UNIC ist nur in solchen Fachgeschäften erhältlich, die sich für guten Service verpflichtet haben.

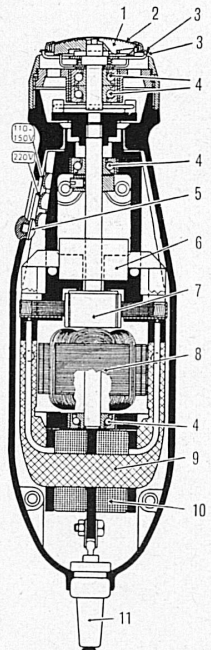

**Prospekt und Bezugsquellennachweis durch
ELECTRAS BERN, Marktgasse 40.**

- 1) Messer. 2) Schersieb. 3) Kamm und Turbinenmesser. 4) Kugellager. 5) Ein- und Umschalter. 6) Störschutz. 7) Kollektor. 8) Rotor. 9) Lamellierter Eisenkern. 10) Statorspule. 11) Kabel.

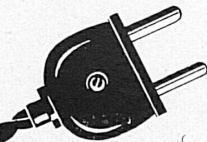

Neuchâtel

L'ÉCOLE SUPÉRIEURE DE COMMERCE

prépare une jeunesse forte et armée
pour la vie

Diplôme . Maturité . Certificats de français

Diplôme d'études touristiques

Le directeur **Dr. Jean Grize** . Téléphone 51389

**BÂTIMENT
TRAVAUX PUBLICS**

ENTREPRISE

ALBERT

COLOMBO S. A.

LAUSANNE

TOUR-DE-PEILZ



**WASCHTISCHE
SCHÜTTSTEINE
WANDPLATTEN**

**STEINZEUG - BODENPLATTEN
ZIEGEL UND BACKSTEINE**

**A. G. für Keramische Industrie Laufen
& Tonwarenfabrik Laufen A. G.**

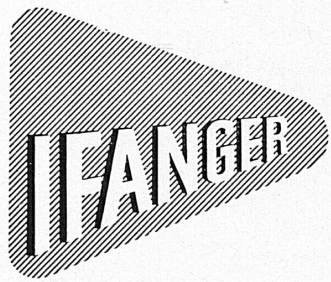

Der BEGRIFF für
HÖCHSTLEISTUNG

Eduard Ifanger
Präzisionswerkzeugfabrik, Uster (Schweiz)

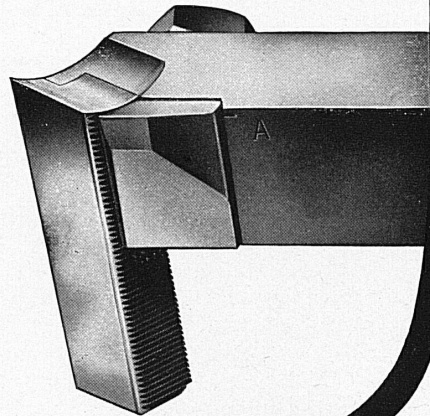

BAHNHOF
BUFFET
BERN

Der Treffpunkt des reisenden Publikums

Der neue Pächter: F. E. Krähenbühl-Kammermann

Les nouveaux trains légers du
Chemin de fer Montreux-Oberland Bernois
circuleront cet été



Die neuen Leichtschnellzüge
der Montreux-Berner Oberland-Bahn werden
diesen Sommer verkehren

Nr. 6030 BRB 3.10.39

E. G. T.



ENTREPRISE DE GRANDS TRAVAUX S. A. LAUSANNE

Téléphone 3 31 61

Siège Social: 23, Avenue Dapples

Téléphone 3 31 61

Offre en location: Aux Entrepreneurs, aux Administrations, aux Industriels et aux Particuliers, en Suisse et à l'Étranger, son important matériel, soit:

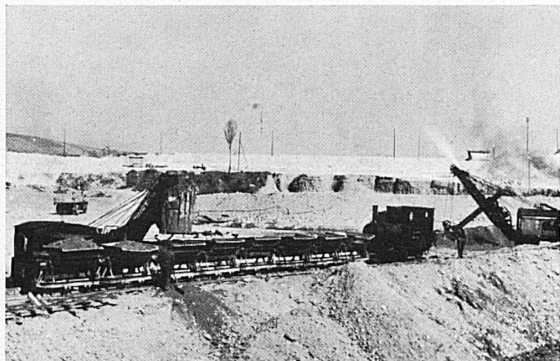

Pelle mécanique 90 tonnes, godets 1½ m³.



Draglines, 90 tonnes, 1 m³.

Chantier
de
Verbois.



Bauplatz
des
Werkes
Verbois.

Douze pelles mécaniques et excavateurs de différents modèles pour tous travaux de terrassement, canaux, carrières, etc., tanks-scrapers lourds sur chenilles, scary-défonceurs, pour la construction de routes de plaine et de montagne, ainsi que l'aménagement d'aérodromes, etc.

Diverses draglines fixes à tourelle (avec moteur électrique) à grand rendement pour extraction de matériaux des fleuves, de 100 à 200 mètres de portée, bennes de 1¼ et 1½ m³.

Trois grues à câbles (avec moteur électrique) pour construction de barrages, ponts, etc., de 2 à 300 mètres de portée.

Plusieurs tracteurs à chenilles et sur pneumatiques avec défonceuses spéciales pour défrichage, arrachage des troncs et nivellement de tous terrains au moyen de Bulldozers (procédés brevetés).

Important choix de locotracteurs, locomotives sur rails, voies de 600 et 750 mm., plusieurs bétonnières, concasseurs, laveuses à sable, cribles-trieurs, moulins à sable, élévateurs à godets, silos mobiles, treuils, tous appareils de levage, appareillage électrique, transformateurs, moteurs électriques, moteurs Diesel et autre matériel divers pour travaux publics, etc.

Série de groupes moto-pompes centrifuges de 50 à 300 mm., puissance de 3 à 100 CV, divers marteaux pneumatiques de 80 à 2500 kg. pour pilotis, batardeaux, etc.

Dix groupes de compresseurs rotatifs et à pistons, puissance 25 à 100 CV, avec moteurs électriques et Diesel, perforatrices et ventilateurs de galeries, etc.

Chaudières à vapeur, locomobiles, locotracteurs, locomotives à voie normale (C. F. F.).

Offres et devis sans frais sur demande.

Behördlich bewilligt unter Nummer 9030 BRB 3.10.1939

12 mechanische Eimer und Exkavatoren in verschiedenen Ausführungen für sämtliche Erdarbeiten, wie z. B. Kanalbauten und in Steinbrüchen usw. Schwere «Tank-scrapers» auf Raupen, «Scary-Bodenaufräuser» für den Straßenbau sowie die Anlage von Flugplätzen usw.

Verschiedene feste Hochleistungsbagger mit Drehtürmen und elektrischem Antrieb zum Ausheben von Flußgeschiebe. Reichweite: 100–200 m. Fassungsvermögen der Eimer: 1¼ und 1½ m³.

Drei Kabelkrane mit elektrischem Antrieb für den Bau von Staudämmen, Brücken usw. Spannweite: 2–300 m.

Mehrere Traktoren auf Raupen oder Gummirädern mit Spezialpflügen zum Roden und Reuten und für Planierungsarbeiten in jedem Gelände mit Hilfe von «Bulldozers» (gesetzlich geschützte Verfahren).

Große Auswahl in Schleppern und Locomotiven auf Schienen (Spurweite 600 und 750 mm). Mehrere Betonmischer, Steinbrechmaschinen, Sandwaschmaschinen, Steinsortiermaschinen, Sandmühlen, Becherwerke, fahrbare Silos, Winden, Hebemaschinen, elektr. Anlagen, Transformatoren, Elektro- u. Dieselmotoren u. verschiedenes anderes Material für öffentl. Arbeiten usw.

Eine Reihe von Motorzentrifugalpumpengruppen mit 50 bis 300 mm Rohrdurchmesser, Stärke 3 bis 100 PS. Verschiedene Preßluftschlämmer von 80 bis 2500 kg für Pfahlrostarbeiten usw.

10 Kompressorengruppen mit Rotations- oder Kolbenkompressoren, Stärke 25 bis 100 PS, mit Elektro- oder Dieselmotoren, Bohrmaschinen, Ventilatoren für Stollen usw.

Dampfkessel, Lokomobile, Schlepper, Normalspurlokomotiven (SBB).

Auf Wunsch unentgeltliche Offerten und Kostenvoranschläge.

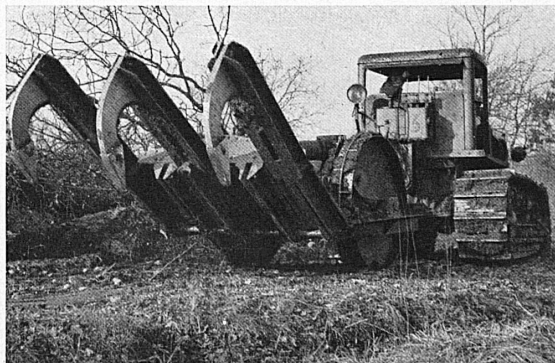

Tracteurs scary-défonceurs 18 tonnes, Bernex-Genève.



Train de scrapers, 120 CV., 22 tonnes. Chantier Lonza, Viège.

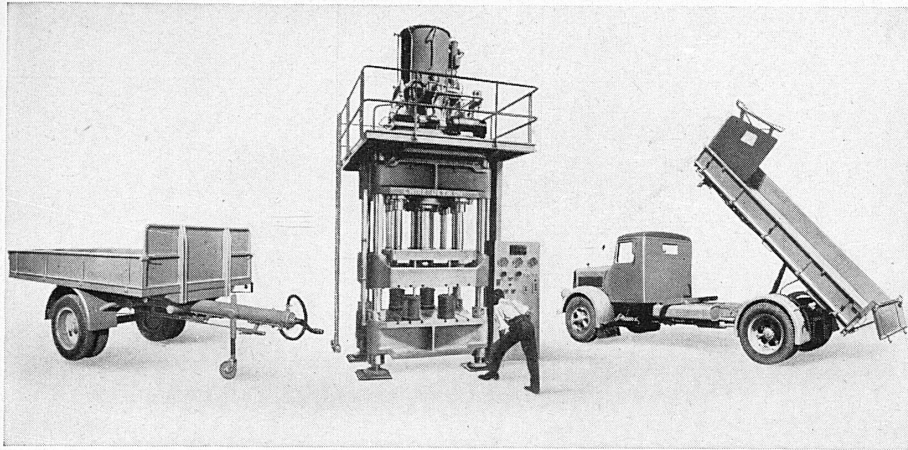

Kipper

für Lastwagen, Anhänger, Eisenbahnwagen.
Ortsfeste Kippanlagen f. Eisenbahnwagen.

Anhänger

für Lastwagen, Traktoren und Personenwagen.
Langholz-Anhänger und -Verlade-
winden.

Hydraulische Pressen

aller Art bis zu höchsten Leistungen.

E. WIRZ

KIPPER- UND MASCHINENFABRIK

UETIKON

am Zürichsee · Telephon 92 93 31

vevey

Wir bauen Turbinen jeder Art und Größe, Regler, Schützen, Druckleitungen, Laufkrane

Ateliers de Constructions Mécaniques de Vevey S.A.



Autom. Maschinen zum Verzahnen von
Trieben, Rädern, Segmenten usw.

Autom. Maschinen für die Fräserfabrikation

Autom. Fräser-Schleifmaschinen

Öldruckpumpen

Frankiermaschinen

SAFAG AG · BIEL

Präzisions-Maschinenfabrik

SHAPER

**H.&M.
Mayer**

Solothurnerstr. 46

Telefon: 35555

Basel

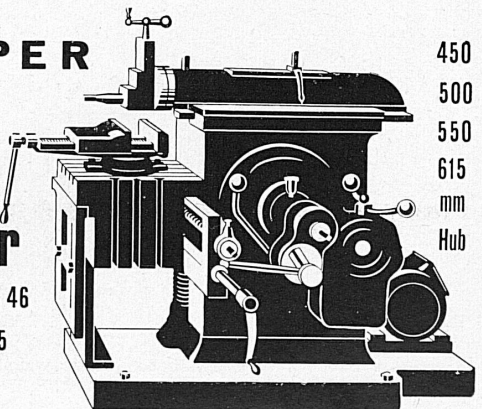

450
500
550
615
mm
Hub

34/1

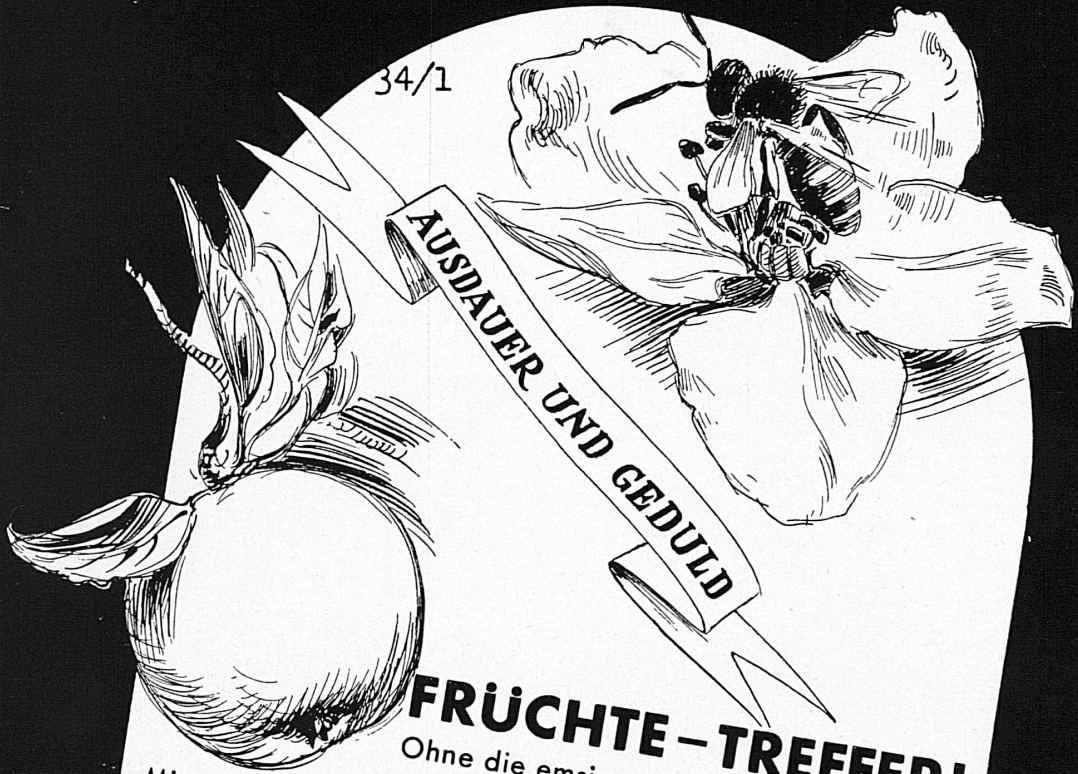

FRÜCHTE - TREFFER!

Ohne die emsige Ausdauer der Biene gibt es keine so herrlichen Früchte!
 Mit Ausdauer und Beharrlichkeit erlangt man auch eine «Seva-Frucht»!
 Wie die Biene Blüte um Blüte aufsucht, so müssen wir immer und immer wieder jede neue Emission dazu benutzen, unseren Erfolg anzustreben.
 Und so schwer ist es auch wieder nicht — das können Zehntausende bestätigen, die ihren Seva-Treffer schon im Trockentausend haben. Da gibt es z. B. die **10-Los-Serie**, die mindestens 1 Treffer und 9 übrige Chancen enthält!

1 Los Fr. 5. — plus 40 Rappen für Porto auf Postscheckkonto III 10 026. Adresse: Seva-Lotterie, Marktgasse 28, Bern.

ZIEHUNG 2. SEPT.!

SEVA
 34

TREFFERPLAN

| Treffer | Fr. | Fr. |
|----------|----------|-------------|
| 1 à | 50 000.- | = 50 000.- |
| 1 » | 20 000.- | = 20 000.- |
| 2 » | 10 000.- | = 20 000.- |
| 5 » | 5 000.- | = 25 000.- |
| 10 » | 2 000.- | = 20 000.- |
| 50 » | 1 000.- | = 50 000.- |
| 100 » | 500.- | = 50 000.- |
| 400 » | 100.- | = 40 000.- |
| 400 » | 50.- | = 20 000.- |
| 1 400 » | 25.- | = 35 000.- |
| 20 000 » | 10.- | = 200 000.- |
| 22 369 | | 530 000.- |

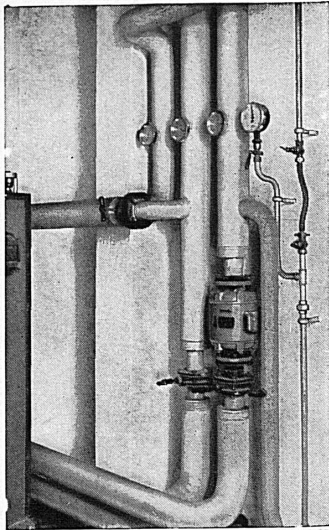

So einfach

ist der Einbau einer

MOBILA- PUMPE

die den Wirkungsgrad Ihrer Zentralheizungs-Anlage ganz wesentlich verbessert.

Auskunft durch alle Zentralheizungsfirmen.

Die neue Kühlmittelpumpe

Typ KPR 11



eignet sich ganz besonders zum Anbau an Werkzeugmaschinen • Keine Wartung, keine Stopfbüchse, keinen sichtbaren rotierenden Teil. Dauerhaft und unverwüsthlich.

Verlangen Sie Prospekte beim Fabrikanten

E. LAPP & CO., ZÜRICH 2

Seestraße 417

Telephon 30233



Sommerszeit - Einmachzeit

Die beste Methode, Früchte einzumachen, ist das Heißeinfüllen in Büllacherflaschen. Sie sparen dabei Zeit, Strom, Gas oder Holz, weil die Kochzeit sehr kurz gehalten werden kann. Sie sparen Gefäße, denn es gehen mehr Früchte in die Flaschen als beim Sterilisieren. Auch bleibt das Aroma besser erhalten. Beachten Sie die Anleitung, die in den Flaschen liegt, oder verlangen Sie von uns die Gratisbroschüre „Neuzeitliches Einmachen von Früchten und Gemüse“.

GLASHÜTTE BÜLACH

In den Ferien...

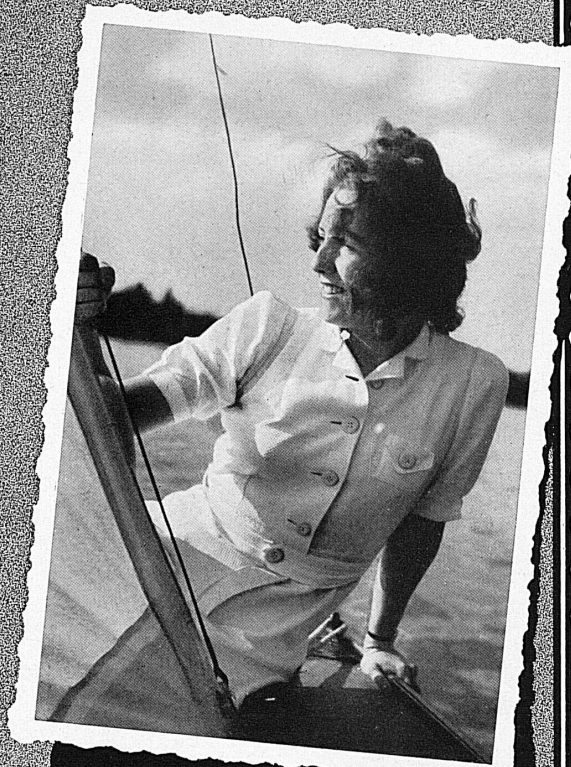

Photographiere mit
Agfa



Zermatt, das prächtige Wander- und Erholungsgebiet am Fuße des Matterhorns, hält dem Gaste das Geschenk seiner Landschaft ganzjährig bereit; es verkörpert einmalig den Begriff des glanzvollen Reise- und Ferienzweckes der Alpen. Das vielbewunderte Schönwetterklima verleiht der hochalpinen Zone von Zermatt ihre besonders angenehmen Eigenschaften. Zermatter Ferien sind wohlthuende Ferien; jedermann wird das spüren und schätzen! Die Gornergrat-Bahn ist vom 1. Juni bis 30. September in Betrieb. Dezember bis Mai: Sportzüge. Die Reise ins Wallis mit der transalpinen Furka-Oberalp-Bahn ist zu jeder Zeit ein Genuß. Durchgehend in Betrieb von Mitte Juni bis 1. Oktober. Prospekte, Preislisten usw. durch die Reisebureaux, durch die nacherwähnten Hotels und durch das Offizielle Verkehrsbureau in Zermatt (Wallis).



Zermatt et le Gornergrat: de tous temps, un incomparable itinéraire et l'endroit rêvé des vacances heureuses et salutaires. Point d'attraction majeur du Valais et centre du haut-tourisme, Zermatt offre toute l'année la même richesse de spectacles sous des aspects divers. Les vacances de Zermatt sont de celles qui ne déçoivent jamais. Le chemin de fer du Gornergrat est ouvert du 1^{er} juin au 30 septembre.

Chemin de fer Furka-Oberalp: la route des belles combinaisons — à recommander entre toutes pour se rendre dans les trois Suisses. La ligne est en exploitation dès mi-juin jusqu'au 1^{er} octobre. Prospectus, prix-courant, etc., par les Agences de voyages, par les Hôtels et Pensions ci-après et le Bureau de renseignements à Zermatt (Valais).



Das Ferienabonnement 1944 erleichtert die Reise nach Zermatt aufs willkommenste.

L'abonnement de vacances 1944 facilite avantageusement le voyage à Zermatt.

Hotels und Pensionen / Hôtels et Pensions
Zermatt und Umgebung — Zermatt et environs:

Mont-Cervin, Villa Margherita, Victoria, Mont-Rose, Des Alpes, Riffelalp, Schwarzsee, Zermatterhof, Riffelberg, Gornergrat-Kulm, Belvédère, Findelengletscher, Schweizerhof, National-Terminus, Bellevue, Beansite, Matterhornblick, Post, Gornergrat (in Zermatt), Dom, Sonne, Weibhorn, Morgenrot, Perren, Sporthotel Graven, Rothorn, Alpina, Du Parc, Julien, Mischabel, Breithorn, Alpenblick, Waldesruhe, Walliserhof, Touristenhaus Fluhalp, Gabelhorn, Chalet Lehner, Buffet de la Gare.

Besuchen Sie uns

BERNE
HOTEL BELLEVUE
BERNERHOF

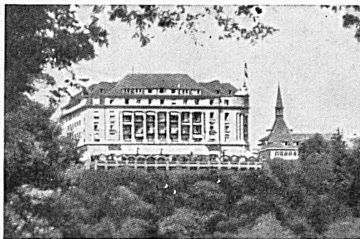

Das führende Haus der Bundesstadt
GRILL-ROOM · BAR
RESTAURANT FRANÇAIS
250 Betten. Zimmer ab Fr. 8.50
5 Minuten vom Bahnhof

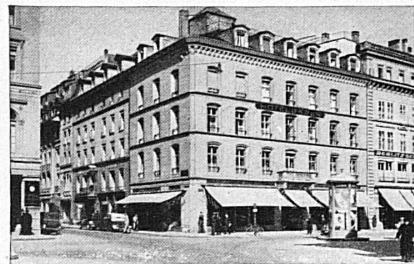

Bern Hotel Bären Gegenüber Bundeshaus
RESTAURANT TEA ROOM
„Neue Bärenstube“ eröffnet!
Im Sommer Kühlung-Ventilation in allen öffentlichen Räumen. Zentrale, ruhige Lage. Modernster Komfort.
Tel. 2 33 67
Marbach & Co.

Bern

Daheim

ALKOHOLFREI GEFÜHRTES HAUS

Anerkannt gute Küche
Freundliche Hotelzimmer

Zeughausgasse 31 · Telefon 2 49 29
Fünf Minuten von Bahnhof und Kursaal

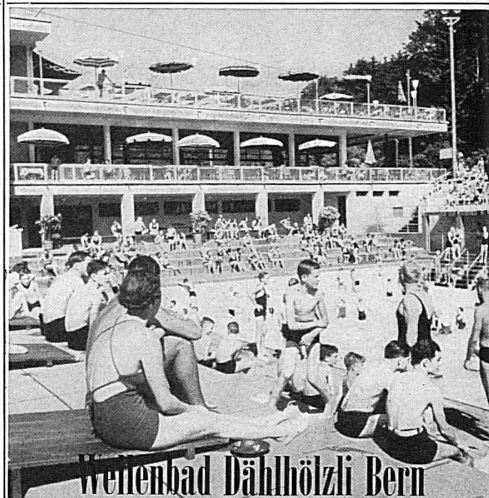

Olten

HOTEL TERMINUS

Neuestes Haus. Zentralst gelegen, 2 Minuten v. Bahnhof, über der Brücke neben Stadttheater. Alle Zimmer mit fließendem Wasser und Telefon. Heimeligstes Restaurant. Säle für alle Anlässe. Bar. Bekannt für gute Küche und Keller.

E. N. Caviezel-Hirt, Besitzer

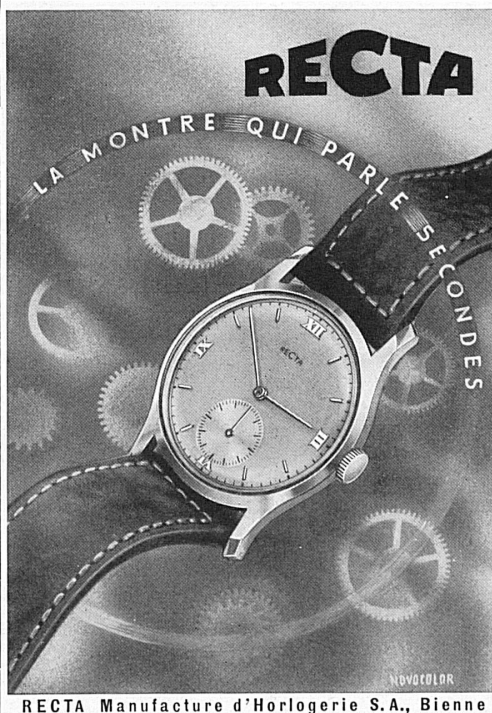

RECTA Manufacture d'Horlogerie S.A., Bienne

CYLINDRE

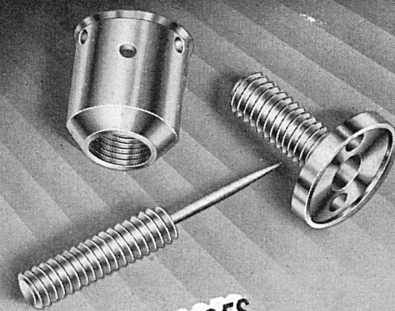

DÉCOLLETAGES
POUR
APPAREILLAGES

CYLINDRE S.A.
LE LOCLE SUISSE TEL. 3 13 48

Buch- und Tiefdruck Büchler & Co., Bern

DUVOISIN & C^{IE}

Téléphone 33596

ENTREPRISES ÉLECTRIQUES, LAUSANNE

Tous travaux concernant les lignes aériennes et souterraines
Constructions Aluminium et Aldrey
Lignes de contact pour chemins de fer et trolleybus



Vom Rohstahl bis zum Massenartikel haben wir die Verarbeitung von Eisen in der Hand. Jeder Fabrikationsstufe lassen wir peinliche Sorgfalt angedeihen und erreichen damit die anerkannte Qualität unserer Erzeugnisse.

Elektro-Stahlwerk
Warmwalzwerk
Drahtzieherei
Verzinkerei
Stangenzieherei
Kaltwalzwerke
Fabrikation von Schrauben
Nieten, Nägeln und anderen Eisenwaren



AKTIENGESELLSCHAFT
DER VON MOOS'SCHEN EISENWERKE LUZERN

STEINER



Metallum Pratteln Ag.
Pratteln

Reinzinn · Lötzinn und Colophonium-Lötzinn in allen Formen · Weißmetalle für Lagerschalen · Hütten-Weichblei und -Hartblei · Hütten-Rohzink, -Feinzink und -Feinzinklegierungen · Elektrolyt- und Best-Selected-Kupfer in Ingots und Kathoden · Antimon Regulus · Cadmium in Stangen und Anoden · Phosphorkupfer · Mangankupfer · Original-Mond-Nickel in Kügelchen · Wismuth, Chrom-Metall, Cobalt-Metall.

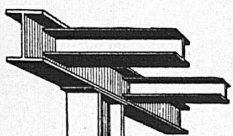

Eisenbau Worb

Gebr. Sägger

Bahnstation: Worb-Dorf · Telefon 72375

Eisenkonstruktionen
Gestanzte und gepreßte Massenartikel
Behälterbau
Allgemeine Schlosserarbeiten

VERZINKEREI WORB

GEBR. SÄGESSER

Feuerverzinkung von Gegenständen aus Eisen und Guß

Seit über 20 Jahren ständiger Lieferant der SBB

Hebezeuge

für Hand- u. elektr. Betrieb, Flaschenzüge, Laufkatzen, Laufkrane, Wandwinden, Wellenböcke, Fußwinden.

Ketten

in allen Dimensionen u. Tragkräften, für Industrie und landwirtschaftliche Zwecke, mit passenden Kettenrädern.

Baumaschinen

Betonmischmaschinen, Baukrane, Kompressoren, Preßluftwerkzeuge, Steinbrecher, Vibrationssiebe, Elevatoren usw.

KABELBAGGER-ANLAGEN

BRUN & CIE. AG., NEBIKON

Maschinenfabrik

Tel. 851 12. Gegr. 1872 (Luzern)



LOTÉRIE ROMANDE

tirage 5 Août

Le billet Fr. 5.- Le $\frac{1}{5}$ Fr. 1.-

Les billets sont en vente auprès de tous nos dépositaires officiels et de nos secrétariats cantonaux :

| | | | |
|------------------|---------------------------|----------------------|--------------------------|
| Lausanne | Place Bel-Air, 4 | Téléphone 3 21 36-37 | Chèques postaux II 7 500 |
| Fribourg | Bd de Pérolles, 8 | Téléphone 16 12 | Chèques postaux IIa 1600 |
| Sion | Place du Midi | Téléphone 2 17 27 | Chèques postaux IIc 1800 |
| Neuchâtel | Faubourg du Lac, 2 | Téléphone 5 28 00 | Chèques postaux IV 2002 |
| Genève | Passage du Terraillet, 20 | Téléphone 5 46 00 | Chèques postaux I 222 |

Au minimum 1 billet gagnant par pochette de 10