

**Zeitschrift:** Die Schweiz = Suisse = Svizzera = Switzerland : offizielle Reisezeitschrift der Schweiz. Verkehrszentrale, der Schweizerischen Bundesbahnen, Privatbahnen ... [et al.]

**Herausgeber:** Schweizerische Verkehrszentrale

**Band:** - (1945)

**Heft:** 4

## Werbung

### Nutzungsbedingungen

Die ETH-Bibliothek ist die Anbieterin der digitalisierten Zeitschriften. Sie besitzt keine Urheberrechte an den Zeitschriften und ist nicht verantwortlich für deren Inhalte. Die Rechte liegen in der Regel bei den Herausgebern beziehungsweise den externen Rechteinhabern. [Siehe Rechtliche Hinweise.](#)

### Conditions d'utilisation

L'ETH Library est le fournisseur des revues numérisées. Elle ne détient aucun droit d'auteur sur les revues et n'est pas responsable de leur contenu. En règle générale, les droits sont détenus par les éditeurs ou les détenteurs de droits externes. [Voir Informations légales.](#)

### Terms of use

The ETH Library is the provider of the digitised journals. It does not own any copyrights to the journals and is not responsible for their content. The rights usually lie with the publishers or the external rights holders. [See Legal notice.](#)

**Download PDF:** 13.03.2025

**ETH-Bibliothek Zürich, E-Periodica, <https://www.e-periodica.ch>**

# SÉCHERON



Le premier trolleybus à haute tension du monde a été construit par Sécheron et livré aux Rheintalische Straßenbahnen, Aistätten

Tension à la ligne 1000 V.

Vitesse maximale 60 km/h.

Traction électrique

Alternateurs et moteurs

Transformateurs

Régulateurs automatiques

Redresseurs à vapeur de mercure sans pompe à vide

Soudure électrique

**S. A. des Ateliers de Sécheron, Genève**

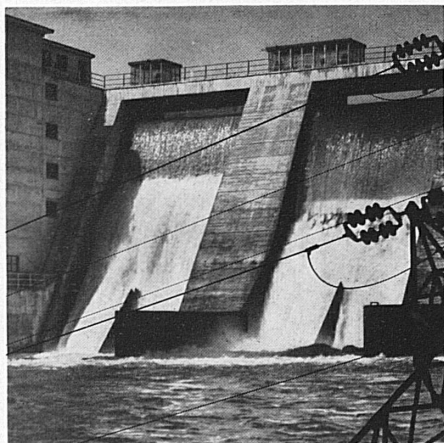

## *Wasserstand ferngemeldet!*

Rasche Nachrichtenübertragung und rationelle Lenkung des Betriebes bei einem Minimum an Arbeits- und Zeitaufwand sind für Elektrizitätswerke infolge der ständig wachsenden Anforderungen zu einem dringenden Bedürfnis geworden. Unsere Fernmeß-, Steuer- und Reguliereinrichtungen erleichtern diese verantwortungsvollen Aufgaben.

A. G. Brown, Boveri & Cie.  
Baden (Schweiz)

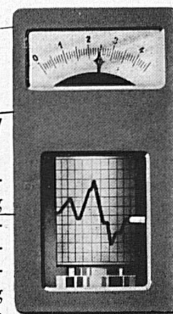

**Hochfrequenz**

**BROWN  
BOVERI**

60517-1

MUSTERMESSE BASEL HALLE V STAND 1342 HALLE VI STAND 1597

# HEINRICH WAGNER & CO

Verkauf: Dufourstraße 48  
Telephon 246796

ZÜRICH

Fabrik: Vulkanstraße 108  
Telephon 255669

Unsere **5** Abteilungen

## 1. Lacke und Farben

### Eigenfabrikation

für Baugewerbe, Metall- und Möbelindustrie. Nitro-, Kunstharz- Chlorkautschuk-Lacke und Grundierungen zum Tauchen, Spritzen, Streichen, luft- u. ofentrocknend.

## 2. Import

### der berühmten DUPONT-Lacke

DUCO und DULUX für Auto, Eisenbahnen, Tram und Trolleybuswagen und Industrien. Referenzen SBB, viele Privatbahnen usw.

## 3. Oberflächentechnik

### Entfettungs-, Entrostungs- mittel im Kaltverfahren:

DEOXIDINE. ACP-RODINE-Beizzusatz  
ELEKTRO-GRANODINE 30: Phosphatschichtbildung auf elektrochem. Wege.  
LITHOFORM: Vorbehandlung von Zink und Zinklegierungen sowie galvanisiertem und verzinktem Eisen.

Referenzen aus Grossindustrie und staatlichem Betrieb

## 4. Textilhilfsmittel

\* **PERGASITE 146** Alkalifreies  
Wasch-, Netz- u. Dispergierungsmittel

\* **PERGASITE 142** für Weich-  
Avivage und Weich-Appretur von  
Seide, Kunstseide, Wolle, Baumwolle,  
Leinen usw.

### IMPERMEX RPC

Imprägnier-Emulsion

\* Lieferungen zur Zeit wegen Rohstoffmangel eingestellt

## 5. Hygiene

### Desinfex-Spezial-Email

für Bedürfnisanstalten. Desinfizierende  
Wirkung und kein Vergilben. Referenzen:  
Stadtverwaltung Zürich

**Protek-Crème**, der unsichtbare  
Handschuh. Abwehr von Hautschäden  
und Hautinfektionen (Von der SUVAL  
empfohlen)

Halle IV



Stand 1228

Tradition verpflichtet

Unsere große Erfahrung  
im Bau von Akkumulatoren  
bürgt für gute Qualität und  
zweckentsprechende Vorschläge



Accumulatoren-Fabrik Oerlikon  
Zürich-Oerlikon

Lausanne

Genève

## GUSSGEHÄUSE

für starre und Pendel-Lager

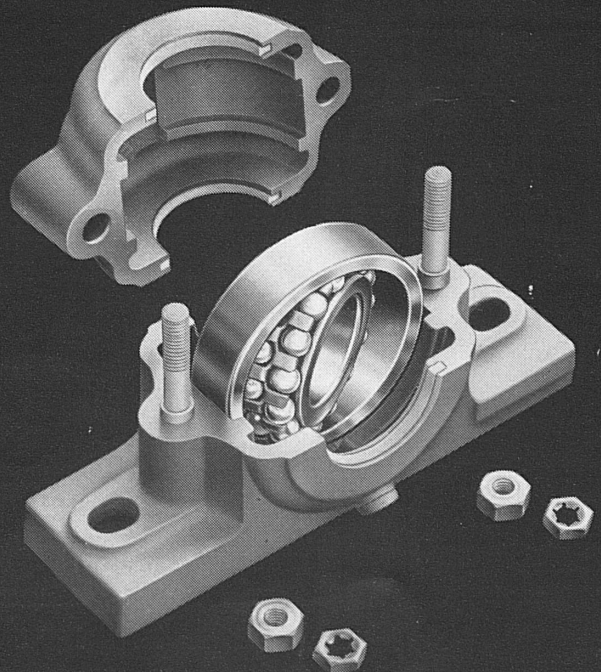

KUGELLAGER-FABRIK ARBON A.G.

## PRÄZISIONSWERKZEUGE

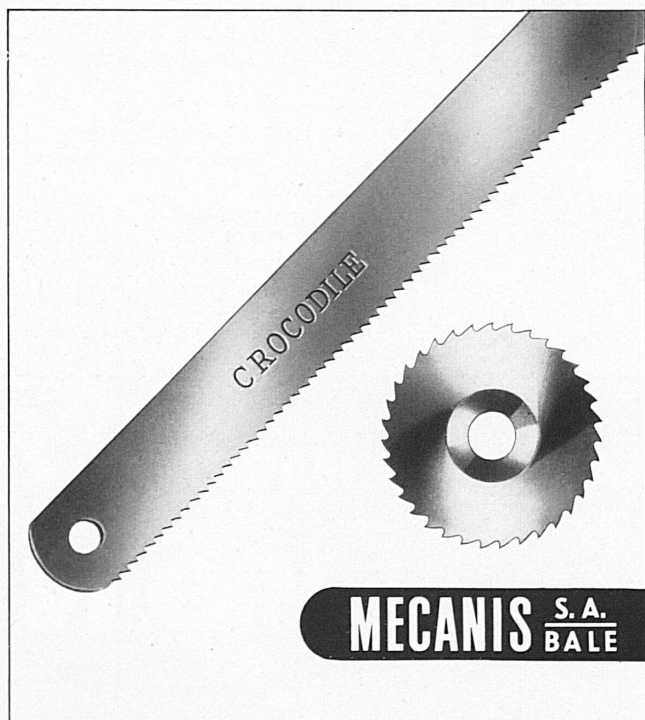

Kataloge auf Anfrage

MUBA 1945, Halle VI, Stand 1692

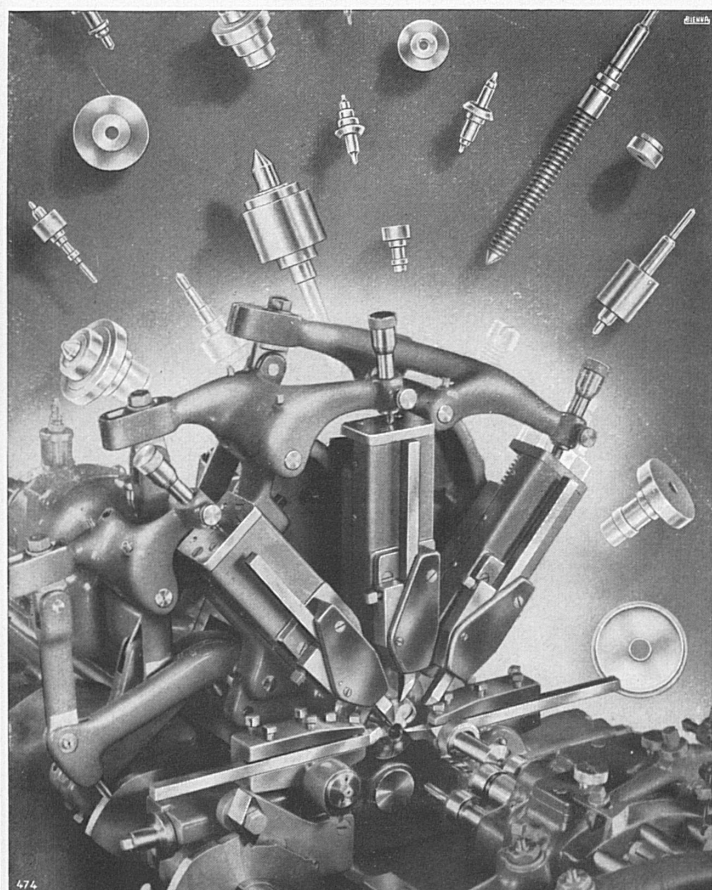

474  
**TOURS AUTOMATIQUES  
 À DÉCOLLETER DE TRÈS HAUTE PRÉCISION  
 USINES TORNOS S.A. MOUTIER (SUISSE)**  
 FONDÉES EN 1880



IN- UND AUSLAND-PATENTE



### Altöl-Regeneratoren

von der kleinsten bis zur größten Leistung, insbesondere zur einwandfreien Regenerierung von gebrauchten, sauren Isolierölen, Schneidölen, Härteölen, Motorenölen usw. Spezialanlagen für Elektrizitätswerke, Abwasserfette, animalische Öle und Fette, für Ölmühlen usw.

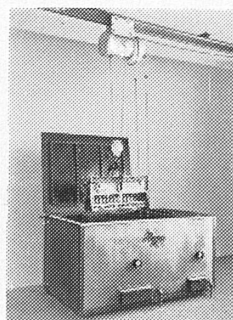

### Entfettungs- und Reinigungsanlagen

Für große und kleine Reparaturwerkstätten • Autogaragen • Metallverarbeitende Industrie • Galvanotechnik • Buchdruckereien etc. • Kombinierte «Regor» Entfettungsanlagen mit Reinigungs-, Spül- und Heißlufttrocknungseinrichtung. Große Betriebssicherheit • Rationelle Arbeitsweise • Schnelle Amortisation • Auch für Leichtmetall-Legierungen bestens geeignet.

### Ferner liefern wir:

Hochleistungs-Staubseparatoren • Entlüftungsanlagen  
 Klimaanlage • Großraumheizung • Trocknungsanlagen  
 nach dem «Infrarot»-Prinzip • Dörranlagen • Entfeuchtungsanlagen • Flüssigkeits- und Luftfilter • FERRO-MAGNET-FILTER • Raffinieranlagen für Rapsöl etc.

Unsere Ingenieure und Techniker beraten Sie gerne unverbindlich und fachmännisch.

Verlangen Sie bitte Prospekte!

## REGOR G.m.b.H. BASEL 5

Apparate und Maschinen für Industrie und Gewerbe  
 Tel. 3 61 42  
 Telegramme „REGOR“

Schweizer. Mustermesse Basel 1945

Stand 1571, Halle VI, Standtelefon Nummer 27261

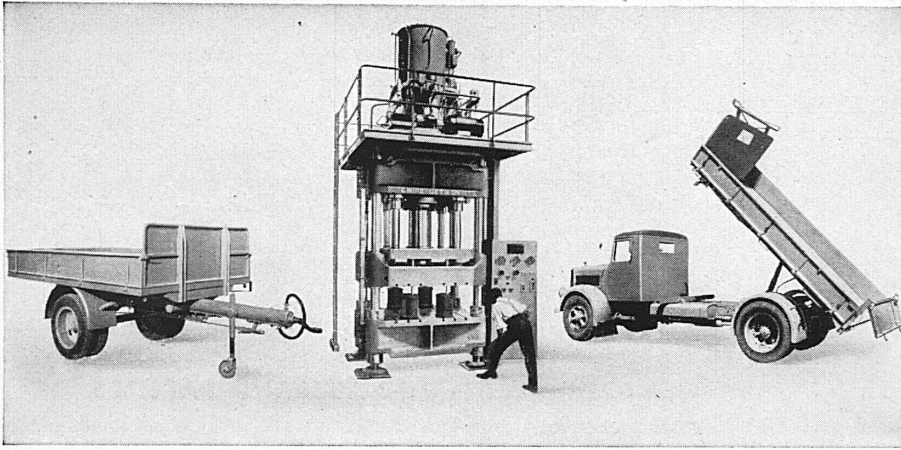

**Kipper**

für Lastwagen, Anhänger, Eisenbahnwagen.  
Ortsfeste Kippanlagen f. Eisenbahnwagen.

**Anhänger**

für Lastwagen, Traktoren und Personenwagen.  
Langholz-Anhänger und -Verlade-  
winden.

**Hydraulische Pressen**

aller Art bis zu höchsten Leistungen.

**E. WIRZ**

KIPPER- UND MASCHINENFABRIK

**UETIKON**

am Zürichsee · Telefon 92 93 31

**SOCIÉTÉ INDUSTRIELLE DES MÉTAUX MANUFACTURÉS S.A.**

ADM. DÉLÉGUÉ: M. LOUIS WILLEMIN

**NYON**

ADRESSE  
TÉLÉGRAPHIQUE:

**MÉTAUX-NYON**

TÉLÉPHONE 95656

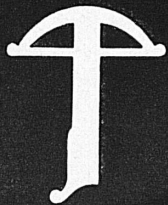

**SUPER VOLTSON SIX**

SIX POLES · SIX VOLTS · 0,3 AMPÈRE

**VENTE EN GROS**

RÉFÉRENCES BANCAIRES: BANQUE CANTONALE VAUDOISE · UNION DE BANQUES SUISSES

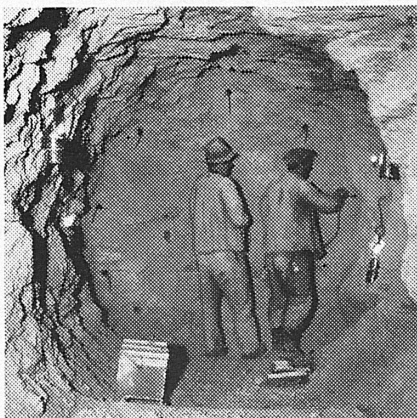

***Stuag***

Schweiz. Straßenbau- und  
Tiefbau-Unternehmung A.G.

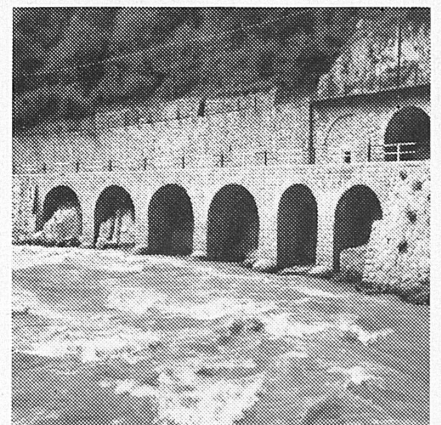



**SWISS-BALLA** die besten Zeichenmaschinen

Gross-Firmen schreiben uns:  
für rationelles Arbeiten  
nur die SWISS-BALLA  
Schweizerfabrikat  
sofort lieferbar

**GRAB & WILDI AG**  
ZÜRICH

*6 Standard-Modelle, sowie Klein-Zeichenmaschinen*

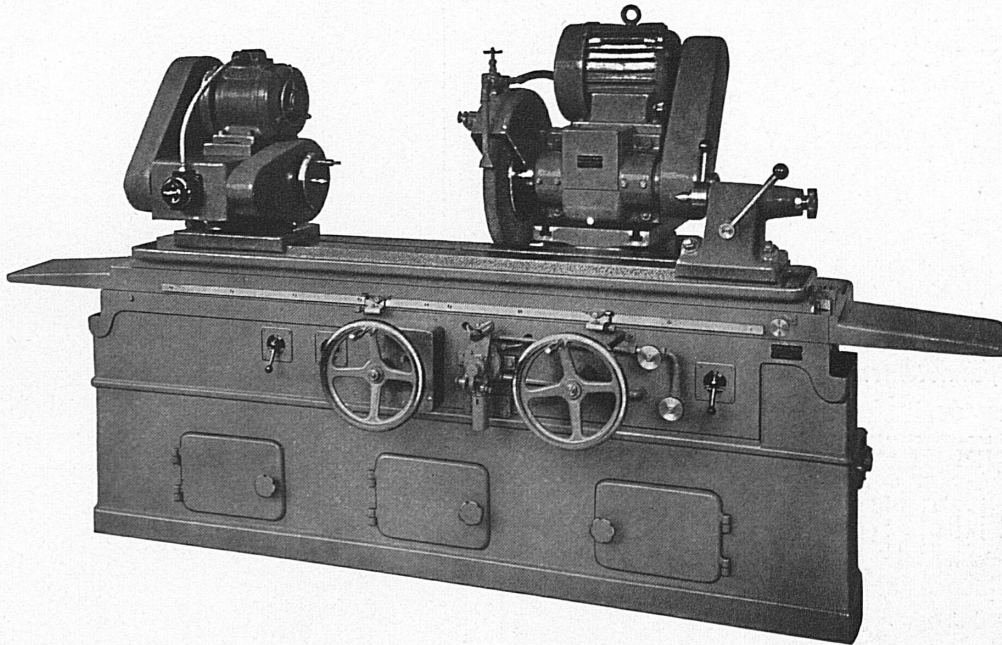

Construction de machines à rectifier de précision, universelles, simples, à planer, horizontales et verticales, les intérieurs, les arbres vilebrequins, les cylindres de laminaires, etc.

Rund-Schleifmaschinen / Flächen-Schleifmaschinen, horizontal und vertikal, Schleifmaschinen, Innen-Schleifmaschinen, Kurbelwellen-Schleifmaschinen, Walzen-Schleifmaschinen usw.

**HENRI KAESER** Chemin de Malley, Tél. 2 42 41 **LAUSANNE**

## Präzisions-Schleifmaschinen

Universal-Rundschleifmaschinen  
Rachenlehren-Schleif- und Läppmaschinen  
Profil-Schleifmaschinen  
Flächen-Schleifmaschinen

AKTIENGESELLSCHAFT  
**FRITZ STUDER**  
GLOCKENTHAL-THUN

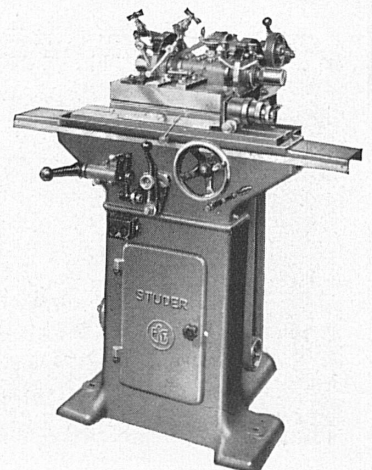
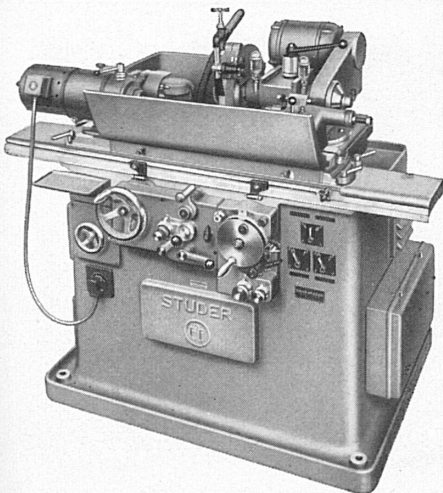

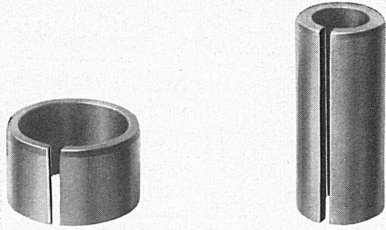

Spannbuchsen    Spannbolzen

aus hochwertigem Sonderstahl, für den

**Bahnbau** als auswechselbare Einzelteile im Lokomotiv u. Waggonbau, für Bremsgestänge, Federaufhängung, Gelenke Hebel, etc. sowie im Weichen u. Signalbau.

Verschleissfest, Auswechselbar, Betriebsicher.

*Jng. O. Schmuziger Rüschtikon*

*Fabrik für Spannelemente.*

**CHRISTEN**

**UNIVERSAL-FRÄSMASCHINE**  
für Präzision und Leistung

**ACIERA**

**TYPE F 4**

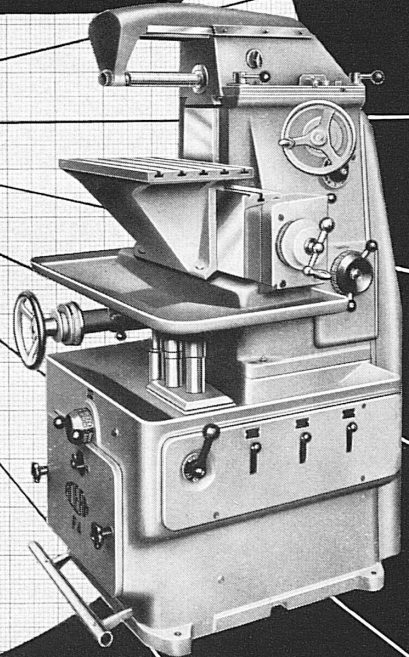

**CHRISTEN & CO. A.-G. BERN**

GENAUIGKEITS-WERKZEUGMASCHINEN

J-5



**OTTO FISCHER AG**  
**ZÜRICH 5**  
TEL. (051) 23 76 62 SIHQVAL 125

**ENGROSHAUS ELEKTROTECHNISCHER ARTIKEL**

Ⓟ



Clichés  
in jeder Technik

★ **SCHWITTER AG** ★

Basel / Zürich  
Lausanne

**LECLANCHÉ S. A. YVERDON**



Batteries pour lampes de poche, pour la radio et pour tous autres usages.

Piles sèches et piles à sac.

Éléments «Oxair» au charbon actif, pour téléphones, sonneries et autres usages.

Accumulateurs au plomb et au cadmium-nickel.

Condensateurs électriques.

Batterien für Taschenlampen, für Radio- und alle andern Zwecke.

Naß- und Trocken-Elemente.

Aktivkohle-Elemente «Oxair» für Telephonanlagen, Läutwerke und andere Zwecke.

Blei- und Cadmium-Nickel-Akkumulatoren.

Elektrische Kondensatoren.

# KOHLN & BRIKETWERKE AG. BASEL

Nauenstraße 63a

Telephon 22675

Generalansicht der  
Brikettfabrik im Rheinhafen  
Basel-St. Johann

Jahresleistung:  
90 000 Tonnen

Nr. 0294 BRB 3.10.1939

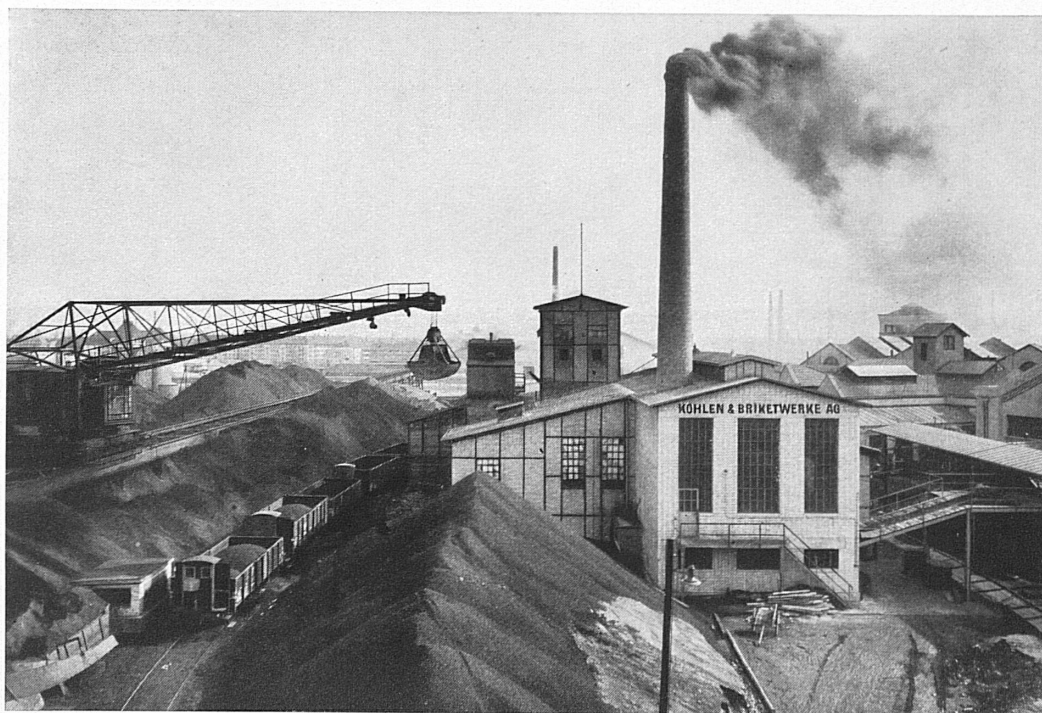

Seit 1920 bestehende, älteste Brikettfabrik in der Schweiz. Fabrikation von anerkannt erstklassigen Steinkohlenbriketts für Industrie, Hausbrand u. Gewerbe. Einheits-Eiformbriketts Marke «Kobag», ca. 60 g, hergestellt nach den Vorschriften der Sektion für Kraft u. Wärme.

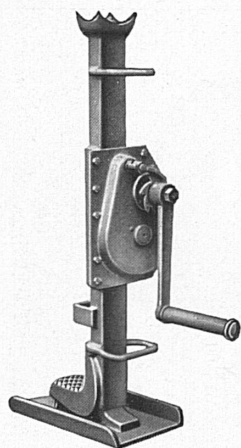

## Stahlwinden

2—20 To (+ ges. gesch.)

für Industrie  
Geleisebau  
Lokomotiven  
Forstwirtschaft usw.

Reparaturen aller Fabrikate

**Hans Weiss, Bern-Bümpliz**

Lastwindenfabrik

Telephon 4 61 34

## Für Ihren Garten

Um hohe Erträge an gesundem Gemüse und schmackhaften Beeren zu erzielen, verwendet man die beiden raschwirkenden Dünger:

**Ammonsalpeter Lonza**  
**Volldünger Lonza**

Stallmist ist rar und teuer. Wir sammeln daher alle Gartenabfälle, Laub, Torf etc. und wandeln sie mit

**Composto Lonza**

rasch und billig in besten Gartenmist um.

LONZA A. G. BASEL

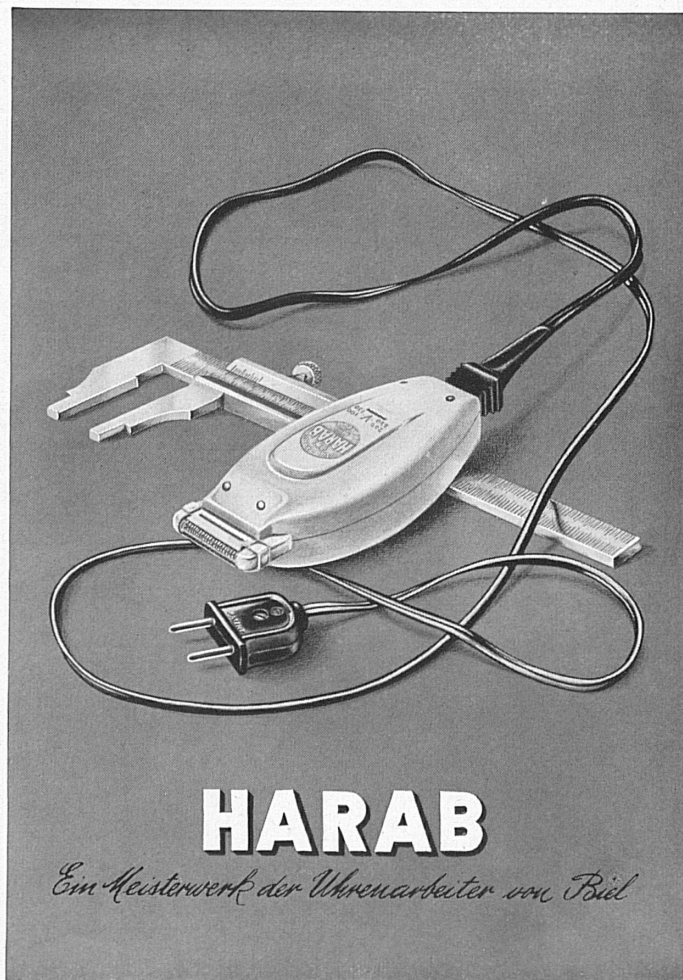

## HARAB

*Ein Meisterwerk der Uhrenarbeiter von Biel*