

Zeitschrift: Die Schweiz = Suisse = Svizzera = Switzerland : offizielle Reisezeitschrift der Schweiz. Verkehrszentrale, der Schweizerischen Bundesbahnen, Privatbahnen ... [et al.]

Herausgeber: Schweizerische Verkehrszentrale

Band: 30 (1957)

Heft: 1

Werbung

Nutzungsbedingungen

Die ETH-Bibliothek ist die Anbieterin der digitalisierten Zeitschriften. Sie besitzt keine Urheberrechte an den Zeitschriften und ist nicht verantwortlich für deren Inhalte. Die Rechte liegen in der Regel bei den Herausgebern beziehungsweise den externen Rechteinhabern. [Siehe Rechtliche Hinweise.](#)

Conditions d'utilisation

L'ETH Library est le fournisseur des revues numérisées. Elle ne détient aucun droit d'auteur sur les revues et n'est pas responsable de leur contenu. En règle générale, les droits sont détenus par les éditeurs ou les détenteurs de droits externes. [Voir Informations légales.](#)

Terms of use

The ETH Library is the provider of the digitised journals. It does not own any copyrights to the journals and is not responsible for their content. The rights usually lie with the publishers or the external rights holders. [See Legal notice.](#)

Download PDF: 29.03.2025

ETH-Bibliothek Zürich, E-Periodica, <https://www.e-periodica.ch>

7 Tage Pauschalferien (Zimmer, 3 Mahlzeiten, Taxen und Trinkgelder inbegriffen) je nach Hotelkategorie und Ansprüchen,

7 Tage All-In-Richtpreis Fr. 140.-

Prospekte: VBO Interlaken und Reisebüros

Berner Oberland

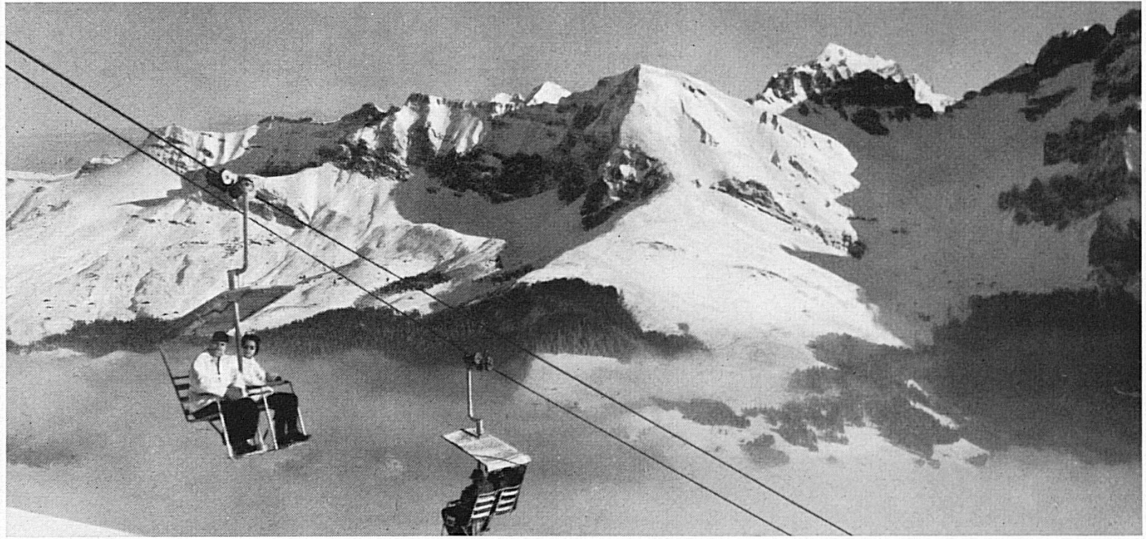

- Bahnen und Tunnels
- +—+—+ Drahtseilbahnen
- ==== Nur Straßenverbindungen
- ~~~~~ Sessellifts
- Skillifts
- +++++ Luftseilbahn
- Schlitten-Funi
- +++++ Kabinenbahn

PARIS
DIJON
PONTARLIER

LONDON
CALAIS
PARIS
DELLE

LONDON
BRUXELLES
PARIS
BASEL

AMSTERDAM
FRANKFURT
BASEL

STUTTART
SCHAFFHAUSEN

MÜNCHEN WIEN

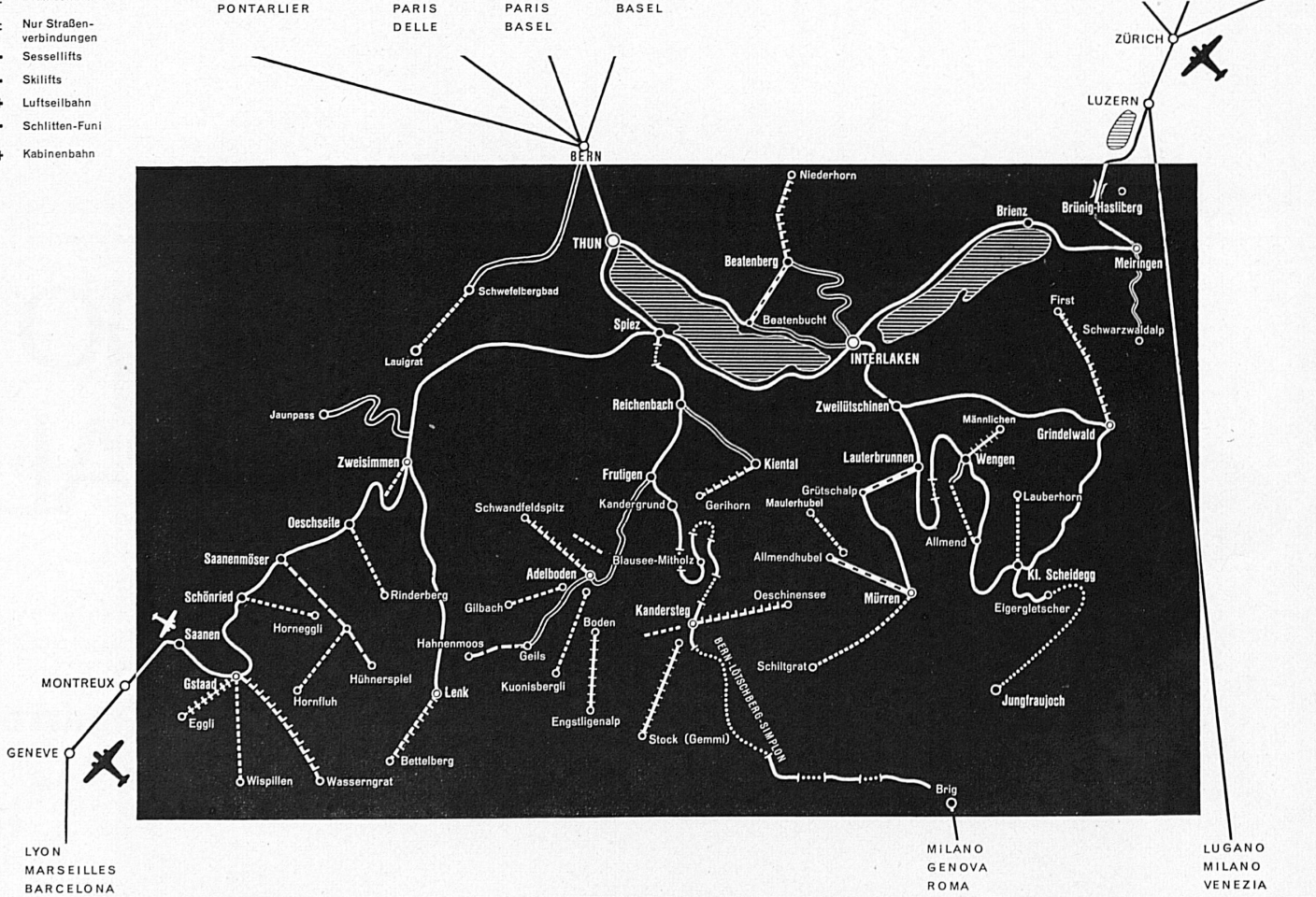

TOURS REVOLVERS

MACHINES DE GRANDE PRECISION

TOURS OUTILLEURS

TOURS DE REPRISE

TOURS A VIS-MERE

MACHINES POUR L'HORLOGERIE

FRAISEUSES UNIVERSELLES

SCHAUBLIN

FABRIQUE DE MACHINES SCHAUUBLIN S.A. BÉVILARD SUISSE

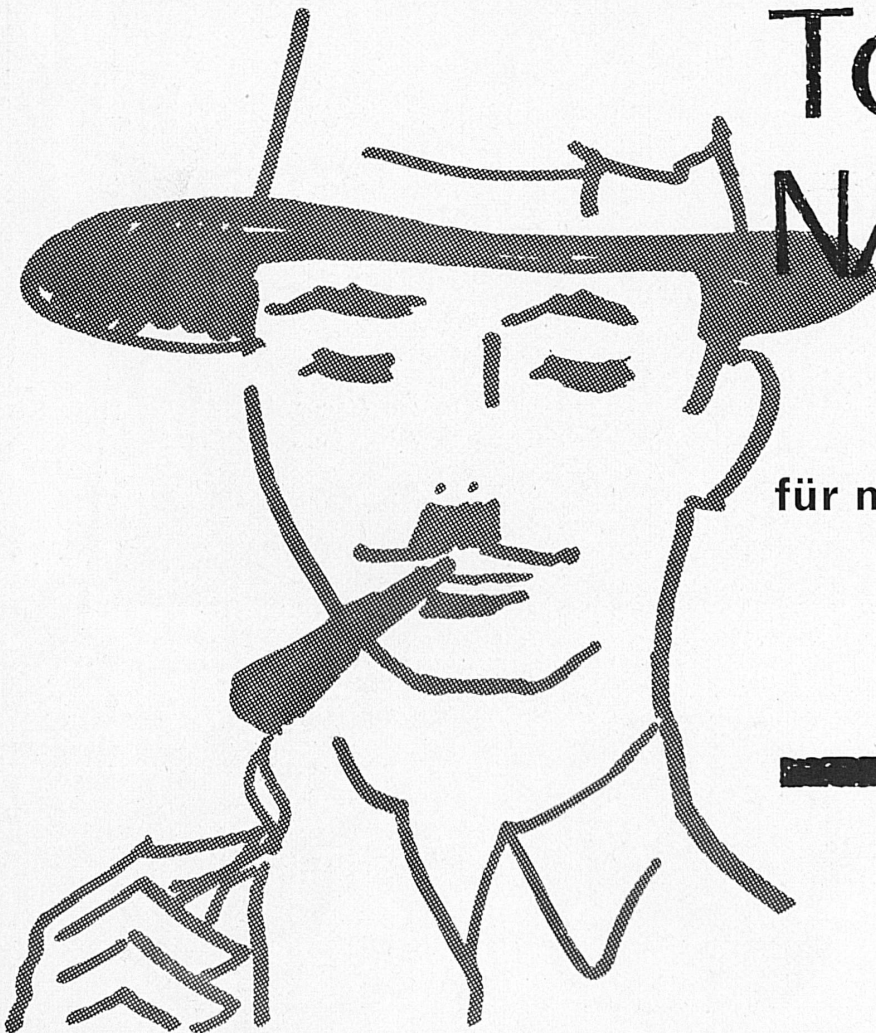
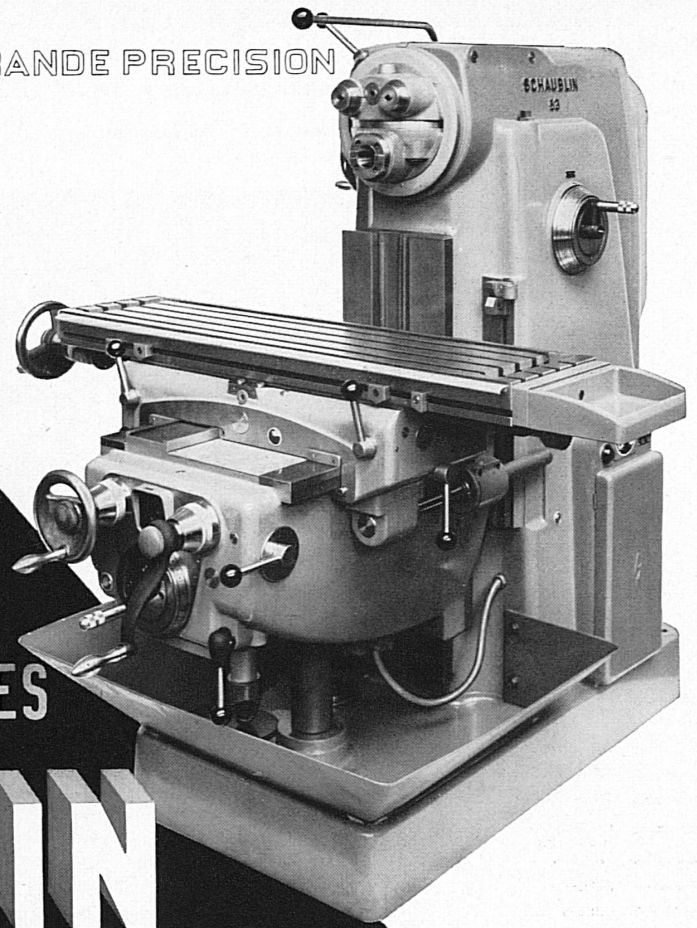

Toscano NAZIONALE

für mich... die beste Zigarre!



Schlieren

ist massgebend beteiligt an der Entwicklung
des neuen Einheitswagens der SBB



Länge ü. P. : 23,7 m;
Tara: 27 to;
80 Sitzplätze

Schweizerische Wagons- und Aufzügefabrik A.G. Schlieren-Zürich

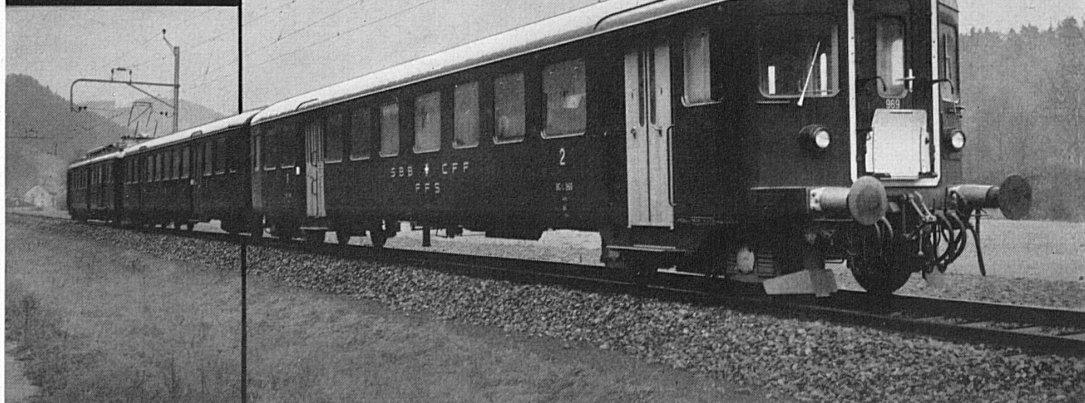

Pendelzugskomposition der SBB, bestehend aus Steuerwagen, Zwischenwagen und Triebwagen

Schienenfahrzeuge für jeden Zweck in leichter geschweißter Stahlbauart

SCHINDLER WAGGON AG, PRATTELN

SKF-ROLLENLAGERACHSBUCHSEN

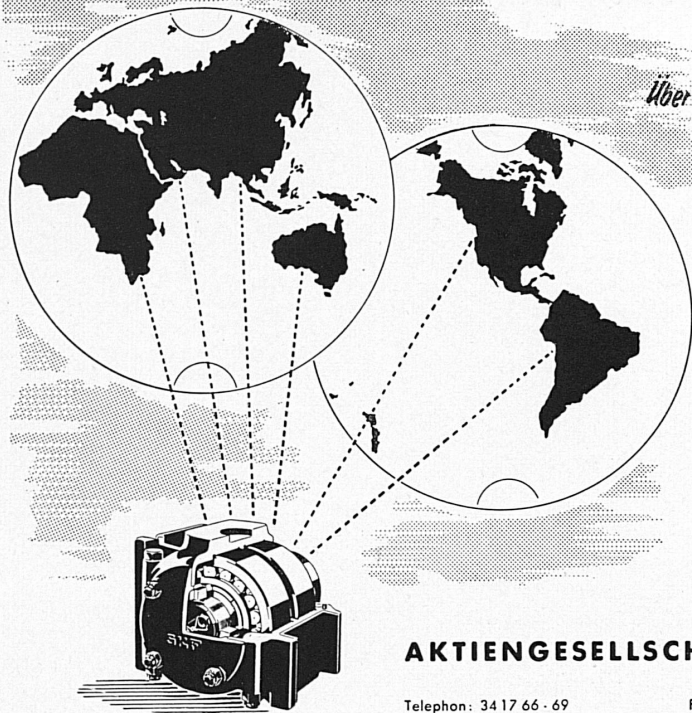

1'000'000

sind seit dem Jahre 1919 für Lokomotiven, Personenwagen und Güterwagen aller Art nach allen Kontinenten geliefert worden, und über 90000 für Straßenbahnen. Es gibt auf der ganzen Welt keinen anderen Rollenlagererzeuger, der auf diesen Gebieten so lange und umfassende Erfahrungen hat, und eine auch nur annähernd so große Anzahl Einbauten aufweisen kann wie SKF.

AKTIENGESELLSCHAFT SKF KUGELLAGER

ZÜRICH

Telephon: 34 17 66 - 69

Falkenstrasse 28

Telegr. Adr.: ESKAEF



**Moteurs stationnaires
à essence**

**4 - temps
1 cylindre
Puissance 7 CV
à 3000 t/min.**

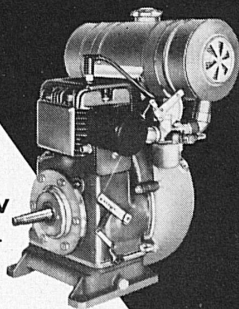

Type 1035 - SRL

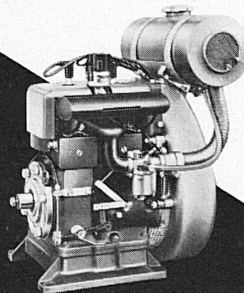

Type 2055 - SRL

**4 - temps
2 cylindres
Puissance 12 CV
à 3000 t/min.**

**Pour
l'agriculture et l'industrie**

Refroidi par air
Régulateur incorporé

MOTOSACOCHÉ S.A. GENÈVE

SUISSE



Was Walliser von ihrem Fendant halten
Eine Umfrage von Alexander Cachin, Zeichnungen
von Walter Kalt

«Nach einem strengen Tag:
ein köstliches Labsal!»

«Wenn nach tagelangem Hinauf und Hinunter endlich wohltuende Ruhe winkt, dann schlürfe ich gerne ein Glas Fendant. Er bringt mich so richtig wieder in Schuss.»

Das ist die Meinung von Alfons Supersaxo aus Saas-Fee: langjähriger Skimeister und weltberühmter Langläufer, aktiver Bergführer und Skilehrer. «Meinen Gästen», sagt er, «empfehle ich nach der Bergtour ein Glas Fendant, weil dieser Wein den Durst stillt, ohne zu kälten. Der ausgedörrte Gaumen schätzt seine Frische, und seine Sonnenkraft durchwärmt den ganzen Körper.»

Probieren Sie das einmal aus nach einem licht- und schneerfüllten Sonnentag! Ein Glas Fendant wird Sie herrlich in Stimmung bringen!

FENDANT

der klassische Walliser Wein

Möchten Sie gerne mehr vernehmen über die Walliser Weine? Mit Freude senden wir Ihnen eine reichillustrierte Broschüre über «Reben und Weine des Wallis». Wir erbitten Voreinzahlung des Betrages von Fr. 1.- auf Postcheckkonto 11c 4727, OPAV, Sitten.

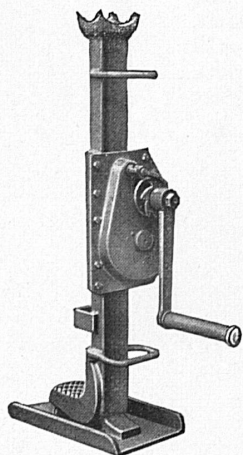

Stahlwinden

2-20 Tonnen Tragkraft
Gesetzlich geschützt In- und Auslandpatente

ROBOR

Schutzmarke

für Industrie
Geleisebau
Lokomotiven
Forstwirtschaft
usw.

Reparaturen aller Fabrikate

Hans Weiss, Bern-Bümpliz

Lastwindenfabrik Telefon (031) 66 17 14

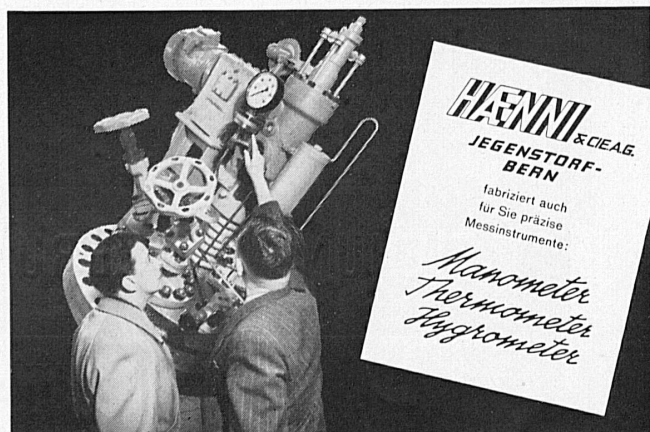

SEVA

HAUPTTREFFER GROS LOT

100'000

**Fr. 20'000.-, Fr. 10'000.-
4 x Fr. 5'000.-, usw., usw.**

49'752 Treffer im Gesamtwerte von Fr. 617'400.-

Serien sind besonders interessant

5 Lose Endzahlen 0-4 enthalten mindestens 1 Treffer
5 Lose Endzahlen 5-9 enthalten mindestens 1 Treffer
10 Lose Endzahlen 0-9 enthalten mindestens 2 Treffer

1 Los Fr. 5.- (die 5-Los-Serie Fr. 25.-, die 10-Los-Serie Fr. 50.-) plus 40 Rp. für Chargé-Porto auf Postcheckkonto III 10 026. Ziehungsliste in verschlossenem Brief 30 Rp., als Drucksache 20 Rp.

Adresse: SEVA-Lotterie, Bern, Tel. (031) 544 36. SEVA-Lose sind auch in Banken, an den Schaltern der Privatbahnstationen sowie in vielen Läden usw. zu haben.

**Frs 20'000.-, Frs 10'000.-
4 x Frs 5'000.-, etc., etc.**

49'752 lots d'une valeur globale de Frs 617'400.-

Les séries sont particulièrement intéressantes

5 billets chiffres finals 0-4 contiennent au moins 1 lot
5 billets chiffres finals 5-9 contiennent au moins 1 lot
10 billets chiffres finals 0-9 contiennent au moins 2 lots

1 billet Frs 5.- (la série de 5 billets Frs 25.-, la série de 10 billets Frs 50.-) plus 40 cts de port pour envoi recommandé, au compte de ch. postaux III 10 026. Liste de tirage sous pli fermé 30 cts, comme imprimé 20 cts. Adresse: Loterie SEVA, Berne, téléphone (031) 5 44 36. Les billets SEVA sont aussi en vente dans les banques, aux guichets des chemins de fer privés, ainsi que dans de nombreux magasins, etc.

ZIEHUNG IM FEBRUAR · TIRAGE EN FÉVRIER

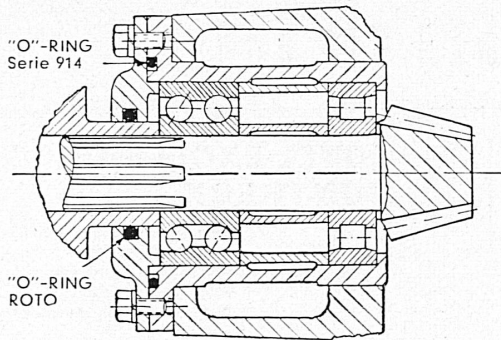

«O»-Ring-Dichtungen

sind ein Gebot moderner zeit- und kostensparender Konstruktion

Der beste «O»-Ring ist gerade gut genug,
denn er spart Einbau- und Wartungskosten

Verwenden Sie deshalb **PRP-«O»-Ringe**

PRECISION RUBBER PRODUCTS CORPORATION



Dayton, Ohio, USA
«O»-RING-Spezialfabrik

Inhaberin
des ROTO-Patentes
DBP 7571 XII/47f
+ 79388
Great Britain 729 320

Niederlassung für ganz Europa und British Commonwealth



WIRZ KIPPER

überall

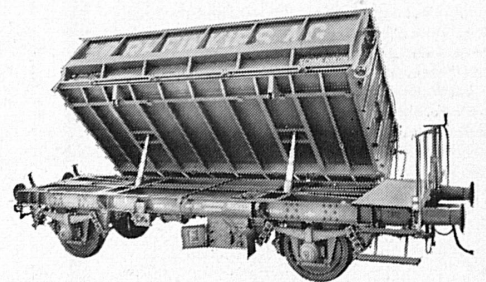

E. WIRZ, Kipper- und Maschinenfabrik, UETIKON am Zürichsee Telefon (051) 92 93 31

Fabrication de Polyéthylène
en gaines, feuilles, sacs.



Kabel und Drähte

für Freileitungen
in Kupfer, Bronze, Aluminium,
Stahl-Aluminium und Aldrey

SCHWEIZERISCHE METALLWERKE SELVE & CO., THUN
TELEPHON 033 / 2 38 21

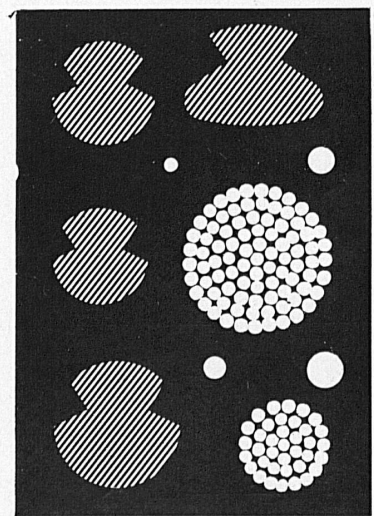

SELVETHUN

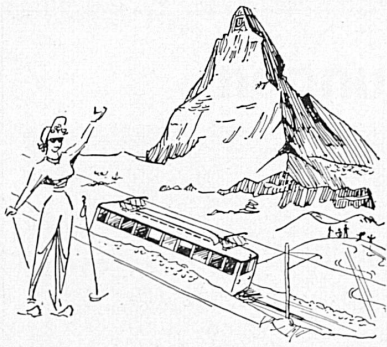

ZERMAT

1620 Meter über Meer

Der sonnige und vielseitige Wintersportplatz im größten Skigebiet der Alpen; Saison bis Ende April. Schweizer Skischule unter Leitung von Gottlieb Perren. Zwei Standardpisten, zahlreiche Abfahrten. 6000 m² Eisbahn. Curlingplätze. Eislaufschule. Die Gornergratbahn auf 3100 m. Sesselbahn Sunnegga 2300 m, Skilift Blauherd 2600 m, Sessellift Findelen-Sunnegga 2300 m. Drei Trainingslifte. Spazierwege. Sportanlässe. Gesellschaftliche Veranstaltungen in den gastfreundlichen Hotels. — März, April und Mai: die beliebten Zermatter Skitourenwochen. Luftseilbahn Gornergrat-Hohtälli 3273 m und Zermatt-Schwarzsee 2585 m. Ferienbillette, Sportabonnemente. Zermatter Ferien sind preiswert und lohnen sich immer — im Januar besonders vorteilhaft.

Hotel	Betten	Tages-Pauschalpreis *	
		minimal	maximal
Mont-Cervin	150	26.50	43.—
Villa Margherita	55	23.50	35.50
Victoria	180	22.—	31.50
Zermatterhof	150	24.—	36.—
Dép. Prato Borni	20	22.—	31.—
Riffelberg 2585 m	50	22.50	35.—
Schweizerhof	60	22.—	31.—
National-Bellevue	190	22.—	31.—
Beausite	90	22.—	31.—
Gornergrat	70	17.—	22.—
Julen	70	17.—	24.50
Matterhornblick	66	17.—	24.—
Perren und Dép.	60	20.—	31.—
Dom	50	17.—	24.—
Pollux-Nordend	50	18.—	27.—
Walliserhof	48	17.—	24.50
Alpina	45	17.—	24.—
Christiania	45	20.50	30.—
Testa Grigia	45	6.—	10.— †
Weißhorn	40	16.—	19.—
Alphubel	35	17.—	24.50
Bahnhof	30	4.—	6.— †
Dufour	30	17.—	24.—
St. Theodul	30	20.—	34.—
Mischabel	30	16.—	20.50
Breithorn	29	16.—	20.50
Alpenblick	28	16.—	20.50
Schönegg	28	16.—	20.50
Welschen	24	17.—	23.50
Alpenrose	20	14.—	17.—
Gabelhorn	18	14.—	17.—
Tannenhof	15	14.—	17.—
Pollux	14	17.—	22.—

* Preise von drei Tagen an für Pension, Zimmer ohne Bad, Heizung, Service, Kurtaxe † Hotel garni, Zimmerpreis



Auskünfte und Prospekte durch die Hotels und Pensionen, die Reiseagenturen oder durch das Offizielle Verkehrsbüro Zermatt, Tel. (028) 7 72 37

BESUCHEN SIE UNS

Bären Bern

HOTEL-RESTAURANT
Im Winter sind meistens einige komfortable Zimmer in mittlerer Preislage frei. Neuer Bankettsaal Restaurants • Bärenstuben • Spezialitätenküche
H. Marbach
Beim Bundeshaus
Schauplatzgasse Tel. 031 / 2 33 67

HOTEL EXCELSIOR MONTREUX

Haus ersten Ranges in ruhigster Südlage am See
Nur Südzimmer mit Balkon
Auch Regimeküche
Bietet angenehme Ausspannung



LUGANO Hotel EXCELSIOR
Das modernste zentrale Haus am Platz, direkt am See
Jedes Zimmer mit Privatbad, Radio, Fernsehapparat
Das ganze Jahr geöffnet
Restaurant - Bar Tel. 091 2 86 61

LUZERN

Hotel Du Pont

Das moderne Haus im Zentrum direkt am See
Vorzügliche Küche
Zimmer ab Fr. 7.—
Parkplatz
Dancing — Bar — Attraktionen
FAMILIE H. BÜTIKOFER Telefon (041) 3 15 12

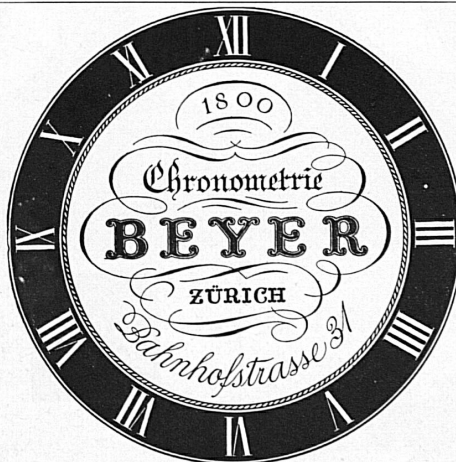

Bahnhof-Hotel TERMINUS DAVOS

das modernste Sporthotel in
Jedes Zimmer mit Bad oder Dusche - Privat-WC
Radio und Telephon
Restaurant Bräma-Stübli - Bar Dancing
Telephon (083) 3 70 71 Dir. Familie J. Gottschall



Aarauerhof Aarau

General-Herzog-Stube

Der gediegene Treffpunkt für Einheimische und Auswärtige

Gleiches Haus: Salinenhotel, Rheinfelden Familie E. Pflüger

Privates Nervensanatorium Münchenbuchsee

Leitender Arzt: Dr. P. Plattner
Nervöse und Gemütskrankheiten

Insulin- und Elektroschockbehandlungen
Entziehungs- und Schlafkuren - Heilgymnastik
Gründliche Besprechung der Lebensprobleme
Pensionspreis ab Fr. 17.—
Vier Aerzte - Telephon (031) 67 94 15
Verlangen Sie bitte Prospekte

Heure exacte / Genaue Zeit
RECTA
Grand Prix
Direction exacte / Genaue Richtung

Die SBB befördern jeden Monat durchschnittlich 16 Millionen Reisende, denen die Revue «Schweiz» zur Lektüre zur Verfügung steht

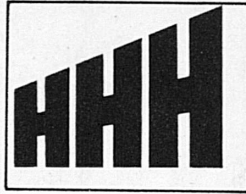

Hoch- und Tiefbau

AG. Heinr. Hatt-Haller Zürich

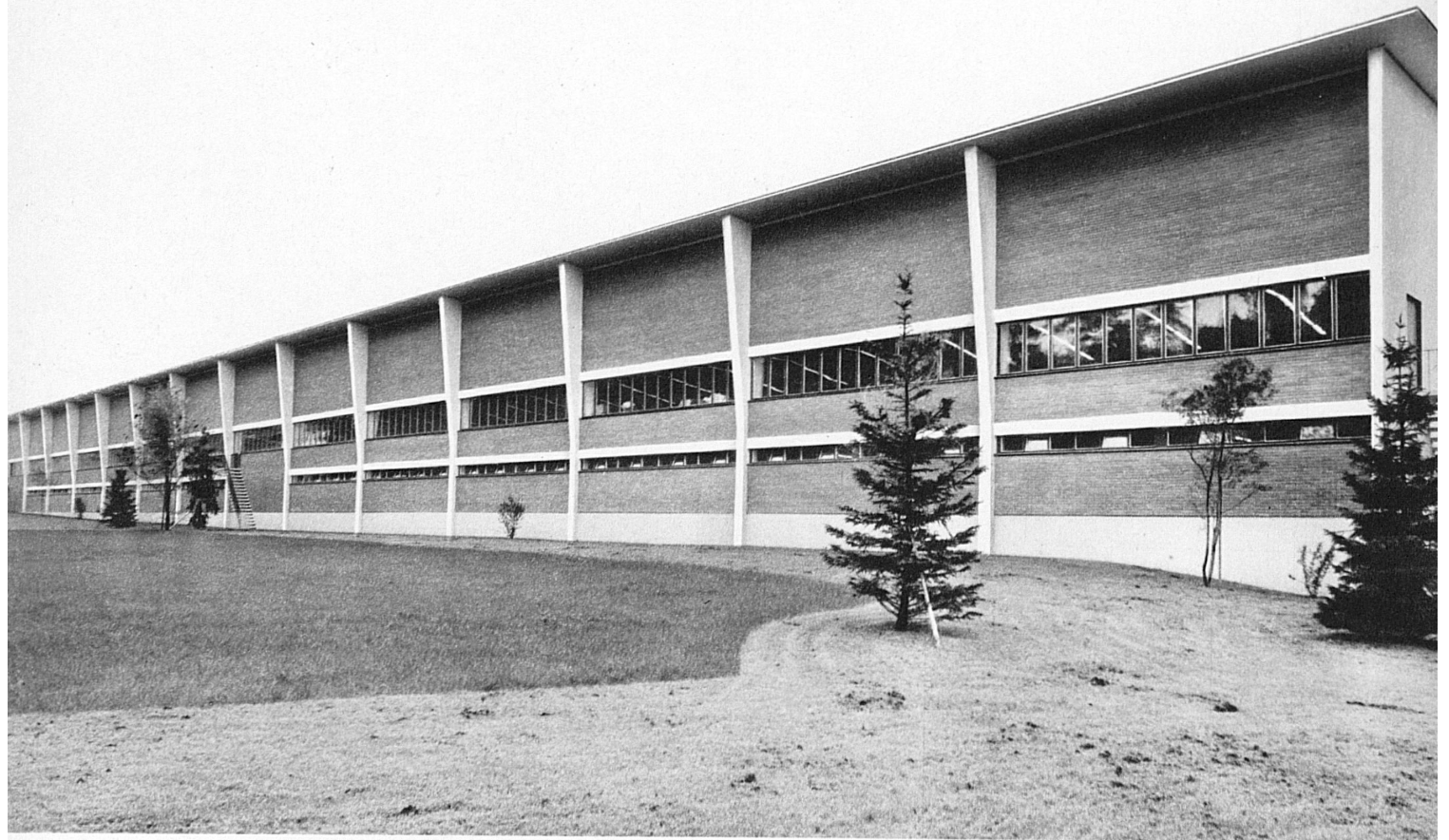

ANZI

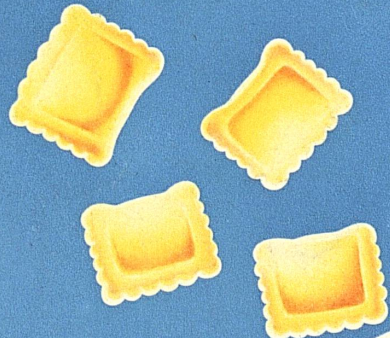
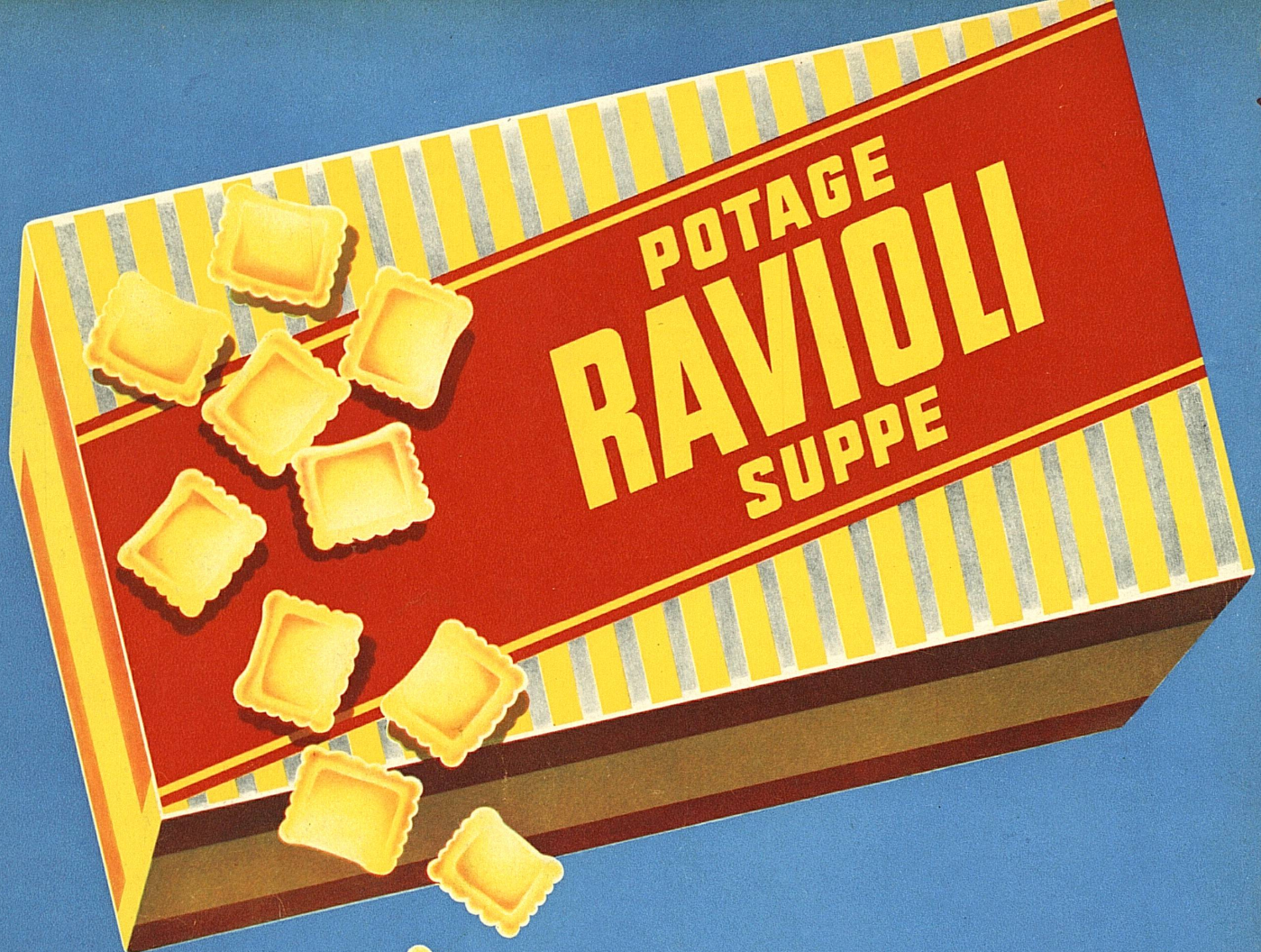

MAGGI