

**Zeitschrift:** Schweizerische Zeitschrift für Forstwesen = Swiss forestry journal = Journal forestier suisse  
**Herausgeber:** Schweizerischer Forstverein  
**Band:** 149 (1998)  
**Heft:** 4

## **Werbung**

### **Nutzungsbedingungen**

Die ETH-Bibliothek ist die Anbieterin der digitalisierten Zeitschriften. Sie besitzt keine Urheberrechte an den Zeitschriften und ist nicht verantwortlich für deren Inhalte. Die Rechte liegen in der Regel bei den Herausgebern beziehungsweise den externen Rechteinhabern. [Siehe Rechtliche Hinweise.](#)

### **Conditions d'utilisation**

L'ETH Library est le fournisseur des revues numérisées. Elle ne détient aucun droit d'auteur sur les revues et n'est pas responsable de leur contenu. En règle générale, les droits sont détenus par les éditeurs ou les détenteurs de droits externes. [Voir Informations légales.](#)

### **Terms of use**

The ETH Library is the provider of the digitised journals. It does not own any copyrights to the journals and is not responsible for their content. The rights usually lie with the publishers or the external rights holders. [See Legal notice.](#)

**Download PDF:** 30.03.2025

**ETH-Bibliothek Zürich, E-Periodica, <https://www.e-periodica.ch>**

# Jonsered

POWER PRODUCTS

## “Total Turbo!”

### 2063 / 2065 / 2071 Turbo

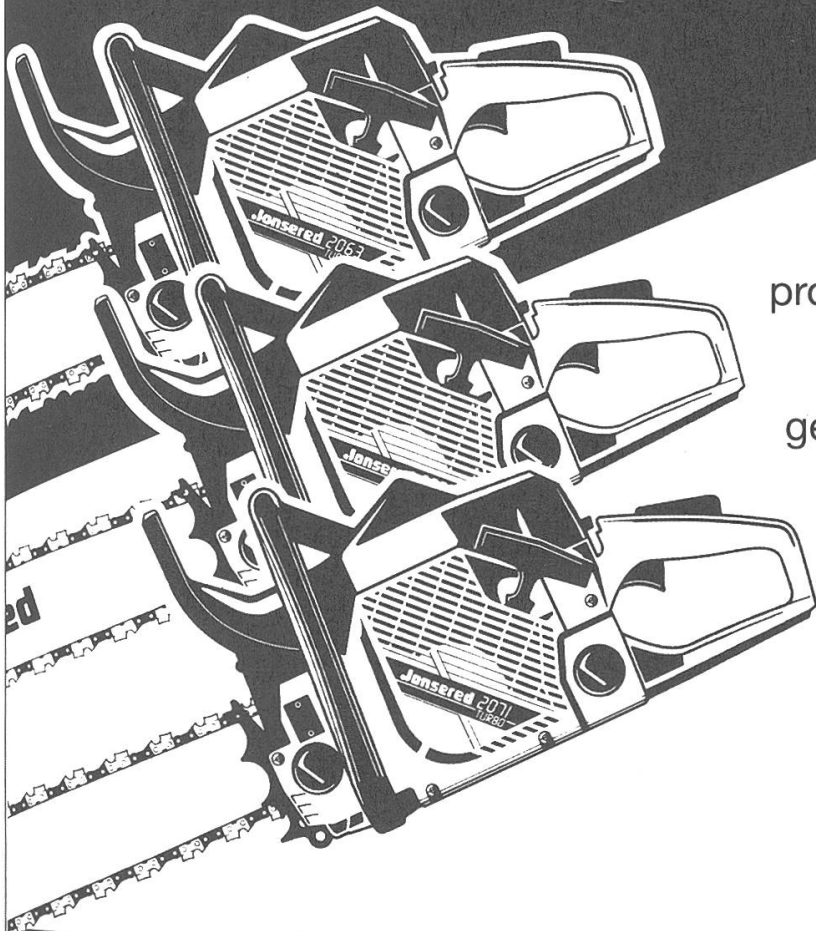

Die 3 neuen Turbo-Sägen sind für professionelle Anwender konzipiert. Sie zeichnen sich durch geringes Gewicht, hohe Leistung und ergonomisches Design aus.

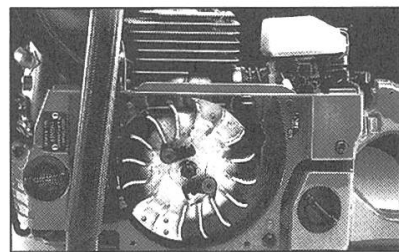

Turboluftreinigung

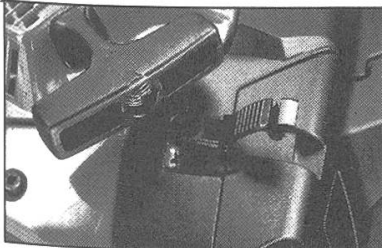

Einfacher Service

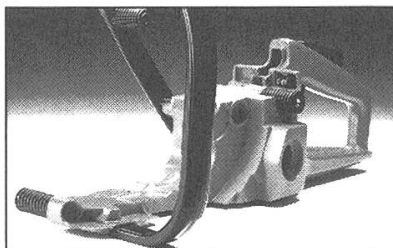

Vibrationsdämpfung mit  
Stahlfedern

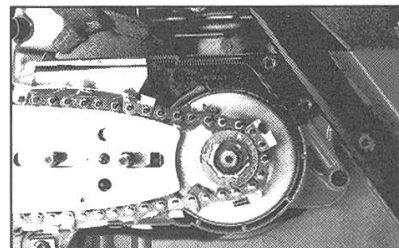

Innenliegende Kupplung  
Softstart

Electrolux AG, Forst und Garten, Industriestrasse 10,  
5506 Mägenwil, Tel.062/889 94 25, Fax 062/889 94 35

# Husqvarna

## Für Profis von Profis!

Husqvarna Profisägen – überlegene Technik durch dauernde Weiterentwicklung!

Durch eine enge Zusammenarbeit zwischen Husqvarna und Forstprofis werden technische Innovationen und modernste Konstruktionslösungen unter härtesten Bedingungen in den Wäldern dieser Welt getestet.



**André Emanuele,  
Frankreich**

Das Air Injection-System steigert die Motorleistung, erhöht die Lebensdauer und reduziert die Verschleissanfälligkeit.

### Air Injection... Zentrifugalreinigung

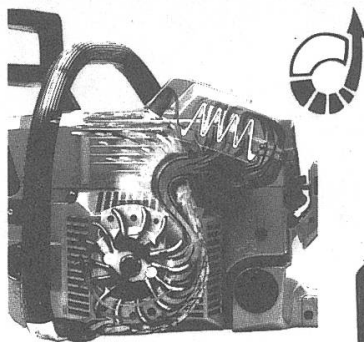

### Vibrationsdämpfungs-System



**Göran Byskén,  
Schweden**

Husqvarna-Sägen sind ausgewogen, erstaunlich leicht und extrem handlich... und vor allem besonders gut vibrationsgedämpft.



**Peter Kirkham,  
Neuseeland**

Auch bei härtesten Einsätzen wird die Kupplungstemperatur niedrig gehalten.

### Luftgekühlte Kupplung

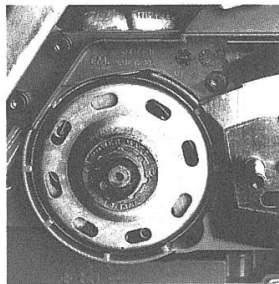

### D-Automatik / Leichtstart

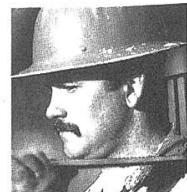

**Don Vaughan,  
USA**

Der Super-Leichtstart ist ganz hervorragend; besonders an Steilhängen und in unwegsamem Gelände.

### Katalysator... umweltfreundlich

Husqvarna 242 XP mit Katalysator für weniger Schadstoffausstoß.

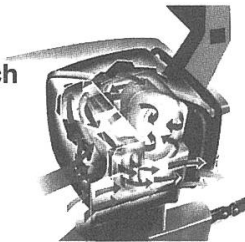

Electrolux AG, Forst + Garten  
Industriestrasse 10, 5506 Mägenwil  
Tel. 062 / 889 93 50, Fax 062 / 889 93 60

**BON** (Bitte ausschneiden und einsenden)

- Wir wünschen einen ausführlichen Forst- und Gartenkatalog.  
 Wir wünschen einen Händlernachweis in unserer Region.

**Ihre Adresse**

Name: .....

Strasse: .....

PLZ / Ort: .....

Tel.: .....