

Zeitschrift: Le tracteur : périodique suisse du machinisme agricole motorisé
Band: 16 (1954)
Heft: 3

Werbung

Nutzungsbedingungen

Die ETH-Bibliothek ist die Anbieterin der digitalisierten Zeitschriften. Sie besitzt keine Urheberrechte an den Zeitschriften und ist nicht verantwortlich für deren Inhalte. Die Rechte liegen in der Regel bei den Herausgebern beziehungsweise den externen Rechteinhabern. [Siehe Rechtliche Hinweise.](#)

Conditions d'utilisation

L'ETH Library est le fournisseur des revues numérisées. Elle ne détient aucun droit d'auteur sur les revues et n'est pas responsable de leur contenu. En règle générale, les droits sont détenus par les éditeurs ou les détenteurs de droits externes. [Voir Informations légales.](#)

Terms of use

The ETH Library is the provider of the digitised journals. It does not own any copyrights to the journals and is not responsible for their content. The rights usually lie with the publishers or the external rights holders. [See Legal notice.](#)

Download PDF: 08.11.2024

ETH-Bibliothek Zürich, E-Periodica, <https://www.e-periodica.ch>

Pour la mise en marche de vos tracteurs, utilisez

la batterie **LECLANCHÉ «DYNAMIC»**

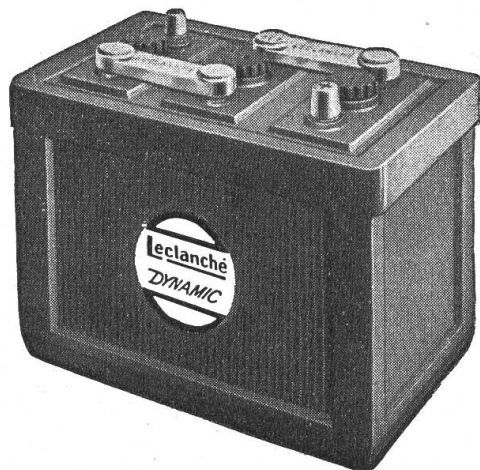

- grand pouvoir de démarrage, même à basse température,
- longue durée de service,
- très résistante aux surcharges

LECLANCHÉ S. A. YVERDON

DÉPARTEMENT ACCUMULATEURS

Charrues à tracteurs alternatives et reversibles „ALLAMAND“ pour toutes marques de tracteurs

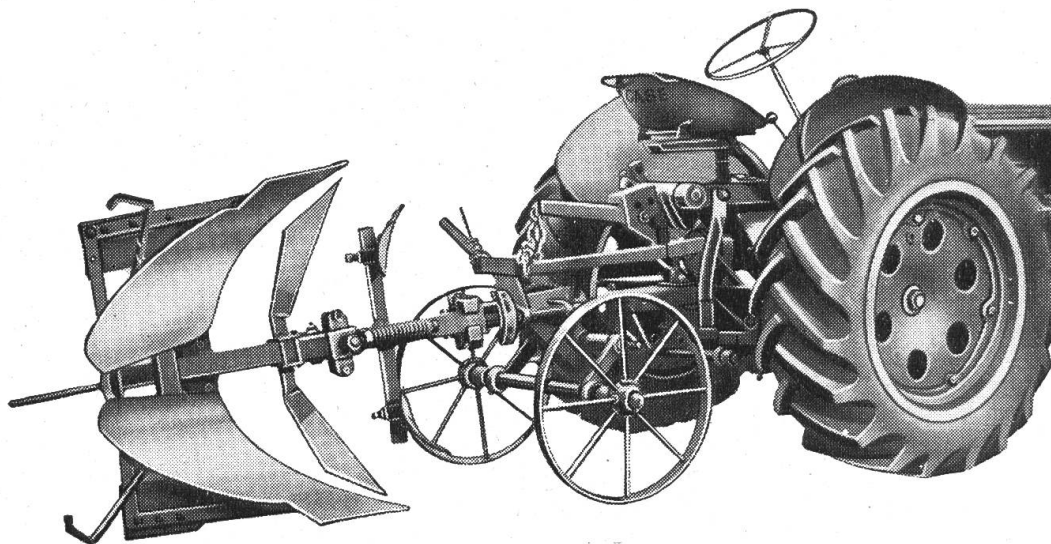

Modèle spécial à goupille de cisaillement avec relevage mécanique à bras.

Prix spécialement avantageux.

L. ALLAMAND S. A., BALLENS (Vaud)

Fabrique de machines agricoles - Tracteurs

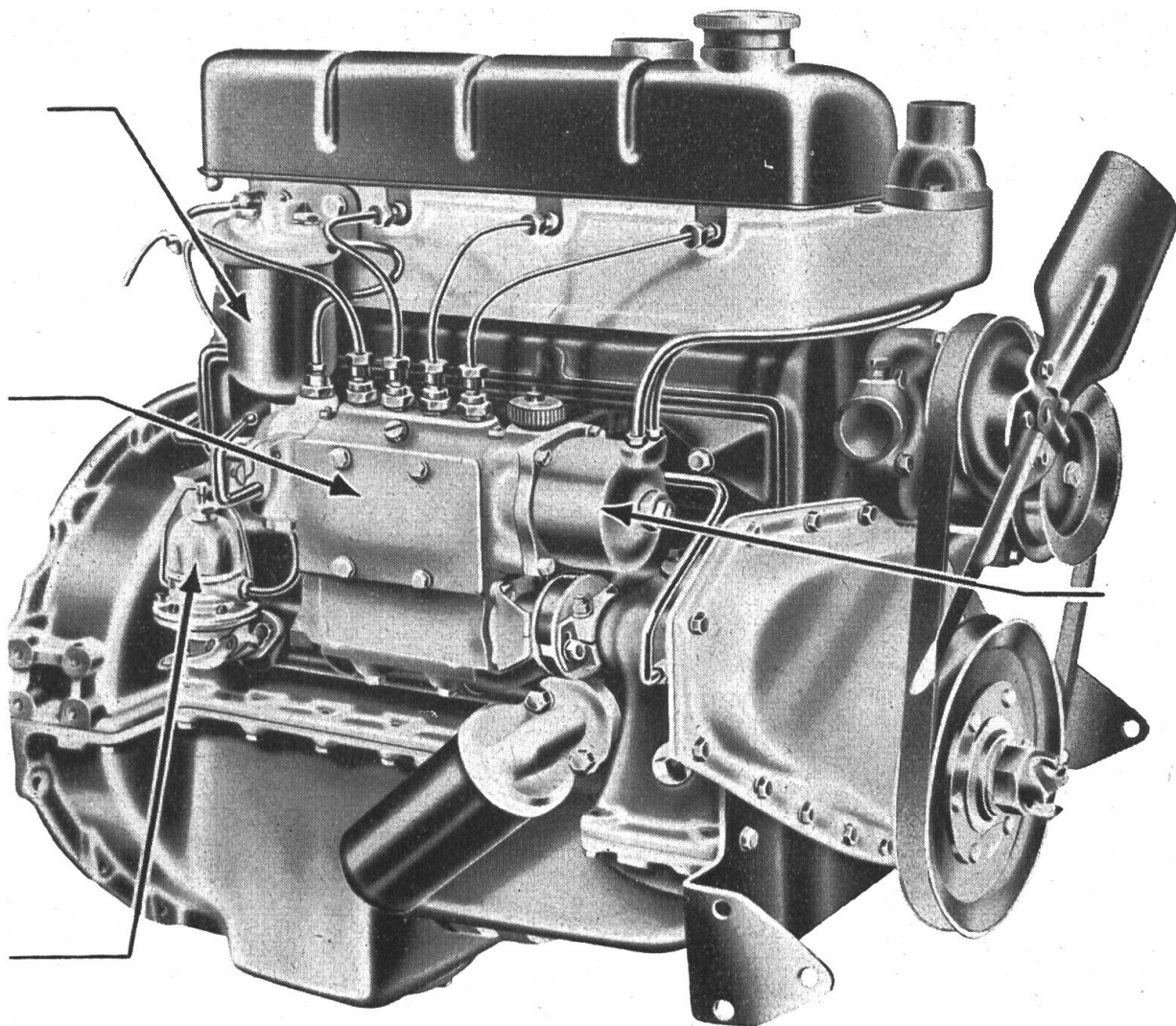

AGRICULTEURS!

Ne faites plus de réparations onéreuses à votre moteur. Nous pouvons vous adapter le nouveau moteur FORD-DIESEL, 4 cylindres, puissance 18—40 CV, conçu spécialement pour tracteur.

Moteur complet avec embrayage . . . Frs. 4250.—
Plus pose suivant modèle.

HENRIOD FRÈRES - ECHALLENS

Agence tracteurs « Fordson », Machines agricoles Tél. (021) 411 42

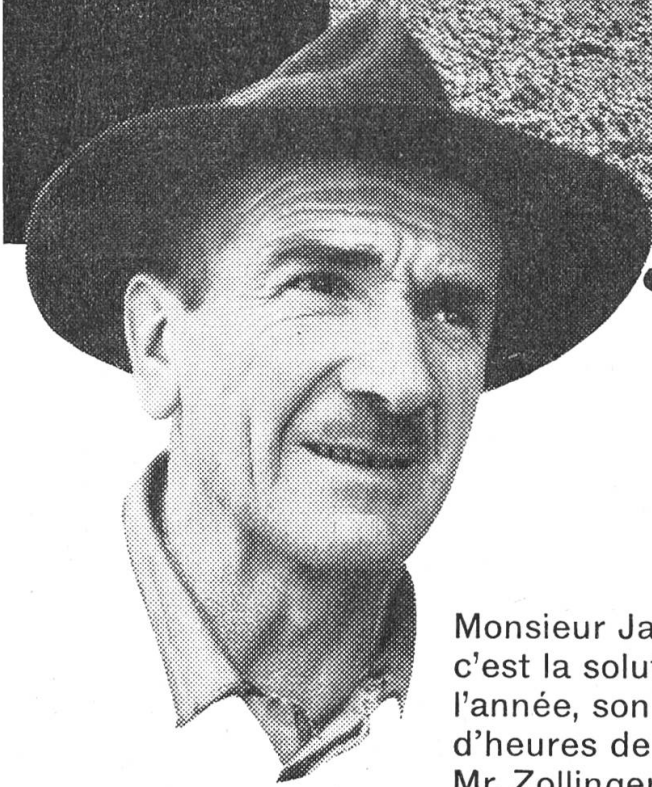

Tracteur et monoaxe

Monsieur Jacques Zollinger, Uster, est convaincu que c'est la solution idéale. Il doit le savoir puisque, durant l'année, son tracteur monoaxe RAPID accomplit autant d'heures de travail que son tracteur à quatre roues. Mr. Zollinger exploite environ 15 ha de terres de culture, dont 40% de champs. Il déclare: «Avec l'aide de mon tracteur monoaxe RAPID, j'ai entièrement motorisé mon domaine. J'ai pu renoncer à mon attelage de chevaux insuffisamment occupé, parce que le tracteur RAPID convient parfaitement au hersage lors de la préparation des semailles, ainsi qu'au sarclage et au buttage des fruits des champs. Mais c'est le dispositif d'herbage qui nous fait gagner le plus de temps: à part le fourrage vert journalier, il nous a permis de faucher du fourrage à ensiler et des pois de champs. Il est évident que le RAPID a été utilisé aussi pour le fauchage des foins, des regains et de l'herbe des marais pour la litière. Bref, le tracteur monoaxe RAPID est le complément idéal du tracteur à quatre roues.»

Dans beaucoup de petites exploitations, le RAPID est une machine universelle remplaçant la traction par chevaux et par tracteur. La construction, le rendement et la diversité de la machine enthousiasment tous ceux qui la possèdent.

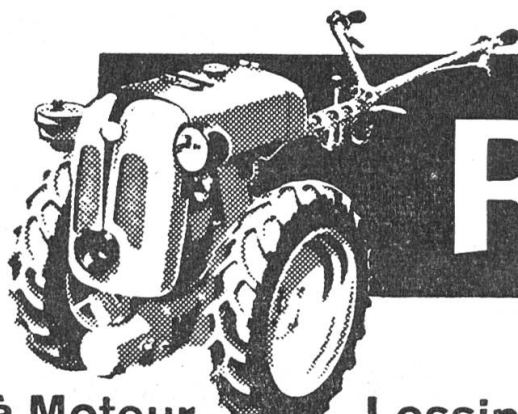

Rapid

Rapid S.A.

des Faucheuses à Moteur

Lessingstr. 11, Zurich 2

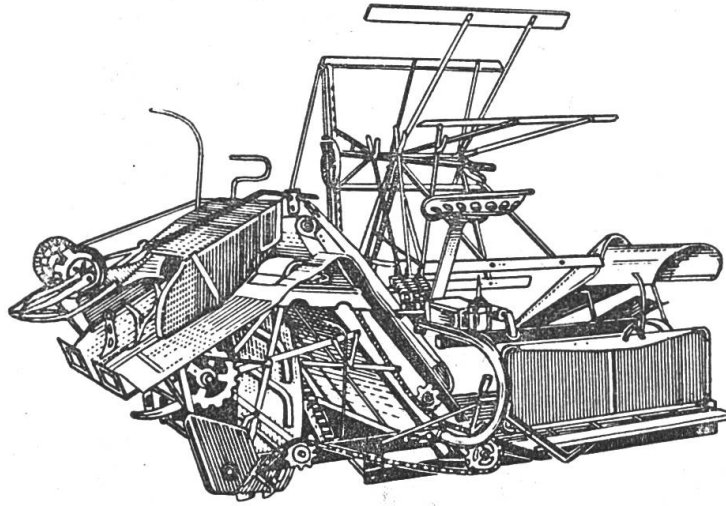

L'achat d'une lieuse problématique ?

Sûrement pas s'il s'agit de moissonner rationnellement des champs étendus et bien situés, à l'aide d'une puissance supérieure de traction.

McCormick —

types pour 1,5 à 1,8 m de largeur de coupe, avec commande au sol ou par arbre de transmission.

McCormick — juste ce qu'il faut pour travailler avec une puissance limitée sur les petits terrains irréguliers en pente et partout où l'on doit compter.

Le type 7 L pour attelage à deux chevaux est très robuste quoique léger. Il possède les avantages des grandes machines mais coûte bien moins. Il est rapidement convertissable pour le transport, passe partout et ne prend que peu de place dans votre remise.



Les lieuses McCormick

sont appréciées en Suisse depuis 50 ans. Service exemplaire pour pièces de rechange et réparations.

Veillez m'envoyer gratuitement et sans engagement votre prospectus et prix-courant pour lieuse légère 7 L et autres types.

Nom:

Adresse:

International Harvester Co. S.A., Case postale, Zurich 23

GRIFFES FOUISSEUSES « DEGENHART »

pour effacer les traces des roues.

L'accessoire le plus important pour herser, rouler, semer, etc. Insurpassable en qualité et en modicité de prix. - Approuvé par l'IMA.

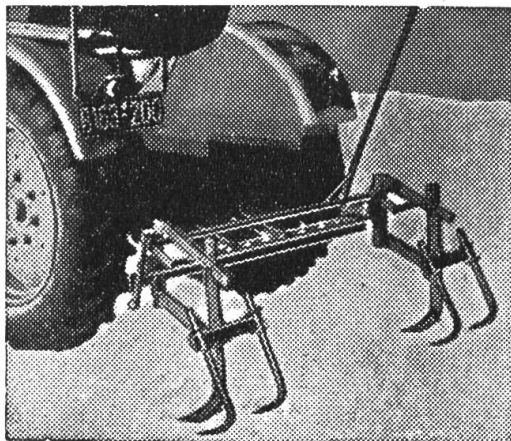

Grâce aux griffes «Degenhart», votre tracteur est transformé en tracteur à usages multiples ! Commande à 1 seul levier (système breveté). Livrable avec 1, 2 ou 3 griffes, orientables latéralement. Convenant pour tracteurs de toutes marques et toutes dimensions de pneus (à indiquer, de même que la marque du tracteur et la voie). Montage exécutable dans toute forge de village. En commandant avant le début de la saison, expédition dans toute la Suisse, à temps et franco. Demandez immédiatement prospectus, instructions pour le montage et liste des références d'agriculteurs, d'écoles d'agriculture, d'associations de prop. de tracteurs ainsi que le rapport d'essais de l'IMA.

Agence générale pour l'appareil «Degenhart»:

E. GRIESSER, tracteurs
Andelfingen (ZH) Tél. (052) 4 14 33

Demandez également la liste des références de même que les prospectus relatifs aux roues à grilles et aux herses rotatives.

La Bougie spéciale pour tous moteurs agricoles, tracteurs, machines-outils, etc.

Démontable pour le nettoyage, elle donne toujours **plein rendement.**

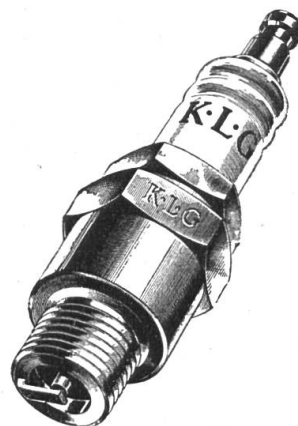

SMITHS
K.L.G.

Envente dans tous les Garages:

Importateur:

IMEX S. A., Genève-Zurich

Insérer dans

Le Tracteur

c'est se garantir une
nombreuse clientèle

Pompes BIMOTO prévues pour être montées sur tracteurs

BIMOTO-TITAN, dernier modèle de pompe à haute pression, débit 75 l/min.

BIMOTO-TRIPLEX BCIII a, pompe à haute pression débit 45 l/min.

BIMOTO BA-X et BA-XX, pouvant être montées sur toutes
marques de tracteurs débit 35 l/min.

livrables avec récipient pour 300-1600 l

Demandez-nous des prospectus ou des renseignements sans engagement que vous donneront nos mécaniciens qui visitent la clientèle.

BIRCHMEIER & CIE. S. A., KÜNTEN/Argovie Téléphone (056) 3 31 05

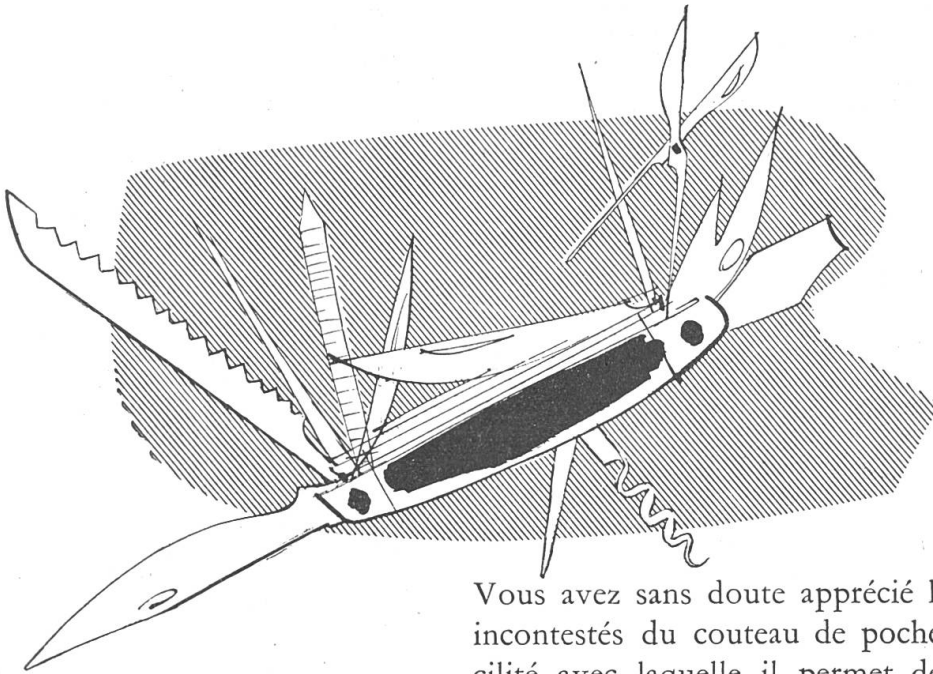

Vous avez sans doute apprécié les avantages incontestés du couteau de poche pour la facilité avec laquelle il permet de procéder à de multiples opérations.



Vous apprécierez de même le tracteur Vevey, car lui aussi est un instrument à fins multiples par excellence, toujours prêt à répondre à tous vos besoins, et ceci malgré son prix d'achat modeste.

Il est conçu et équipé en vue de passer très rapidement d'une opération à l'autre, d'exécuter économiquement et avec sécurité tous les travaux agricoles, lourds et légers, en plaine ou en montagne, avec des outils simples, robustes et peu coûteux.

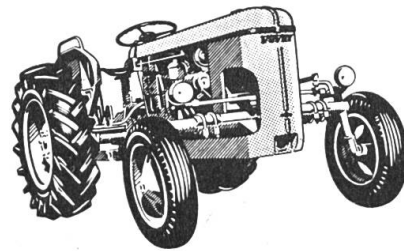

TRACTEURS

Vevey

universels, éprouvés, économiques

DISTRIBUTEURS RÉGIONAUX DANS TOUS LES CANTONS

Vous obtiendrez, sans engagement de votre part, une documentation complète sur ces tracteurs et leurs accessoires, en adressant ce coupon aux

Ateliers de Constructions Mécaniques de Vevey S.A.

Usine fondée en 1842

Nom et prénom:

Rue ou campagne:

Lieu:

14441
-1



Le lubrifiant
pour votre moteur

PENNSYLVANIA OIL COMPANY LTD. BAÛLE
Téléphone (061) 34 85 18

La fraise à lames Rotavator

Enfouissage de l'herbe et fumage - hersage - déchaumage et tous travaux de piochage jusqu'à 30 cm de profondeur - par un seul homme sur 135 cm de largeur - grâce au plus rentable des cultivateurs mécaniques: la fraise à lames ROTAVATOR! • Grande précision de travail à la vitesse ralentie sur tracteur Ferguson et Ford 8N (à réducteur de vitesse) et grosseur des mottes réglable • Commande à prise de force - triple dis-

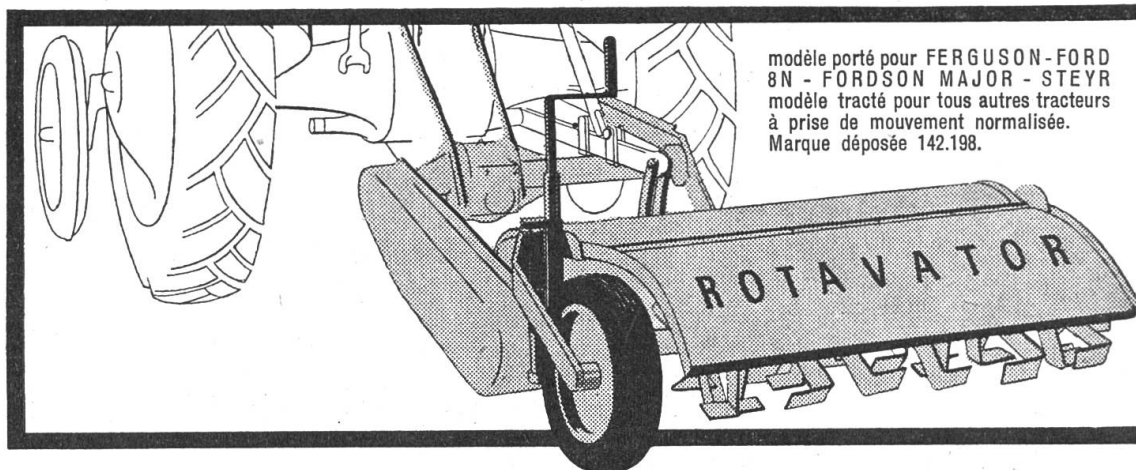

modèle porté pour FERGUSON - FORD
8N - FORDSON MAJOR - STEYR
modèle tracté pour tous autres tracteurs
à prise de mouvement normalisée.
Marque déposée 142.198.

positif de sécurité contre rupture - déclenchement automatique à la surcharge - carter de commande à bain d'huile étanche à l'air - montage simple, manœuvre facile, peu d'entretien • Prix à partir de 3095.— frs. (modèle Ferguson et Ford 8N).

Liste des dépositaires: Représentation générale et dépôt des pièces de rechange FERGUSON - RAU - ROTAVATOR
SERVICE COMPANY LTD. • ZURICH

Dreikönigstrasse 21 Zurich 2 Téléphone 27 25 52

Droit de reproduction réservé

« LE TRACTEUR »

Rédaction et Administration: Secrétariat central de l'Association suisse de Propriétaires de Tracteurs,
Pestalozzistrasse 1, Case, Brougg/Arg. - Tél. (056) 4 20 22. - Compte postal VIII 32608 Zurich
Régie des annonces: Annonces Hofmann, Steinmaur/Zch. - Tél. (051) 94 11 69

Prix d'abonnement: frs. 7.— par an / Gratuit pour les membres de l'Association / Paraît tous les mois

Imprimerie: Schill & Cie., Lucerne

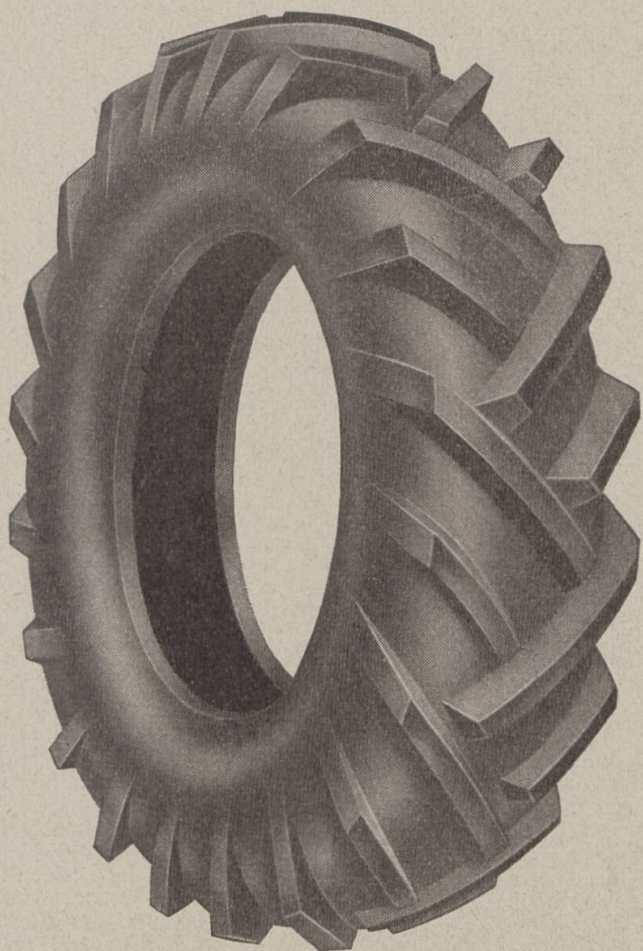

La technique au service de l'agriculture

Enfin on y est arrivé:

**LA RÉNOVATION
DES PNEUS
DE TRACTEURS EST
MAINTENANT POSSIBLE!**

Grâce au



Vous réalisez une grosse économie.

Vous prolongez la durée de vos pneus.

Vous augmentez la puissance de vos véhicules.

VACU-LUG-TRACTORS-PNEUS-S.A.

LA TOUR-DE-PEILZ

Téléphone (021) 5 50 55

J. A.
LUCERNE



Sécurité au tir:

«arme assurée».

Sécurité également avec batterie

Démarrage rapide,
allumage et éclairage parfaits.

Pour le même prix –
essayez la batterie
OERLIKON-Z

