

**Zeitschrift:** Mitteilungen über Textilindustrie : schweizerische Fachschrift für die gesamte Textilindustrie  
**Herausgeber:** Verein Ehemaliger Textilfachschüler Zürich und Angehöriger der Textilindustrie  
**Band:** 17 (1910)  
**Heft:** 9

## Werbung

### Nutzungsbedingungen

Die ETH-Bibliothek ist die Anbieterin der digitalisierten Zeitschriften. Sie besitzt keine Urheberrechte an den Zeitschriften und ist nicht verantwortlich für deren Inhalte. Die Rechte liegen in der Regel bei den Herausgebern beziehungsweise den externen Rechteinhabern. [Siehe Rechtliche Hinweise.](#)

### Conditions d'utilisation

L'ETH Library est le fournisseur des revues numérisées. Elle ne détient aucun droit d'auteur sur les revues et n'est pas responsable de leur contenu. En règle générale, les droits sont détenus par les éditeurs ou les détenteurs de droits externes. [Voir Informations légales.](#)

### Terms of use

The ETH Library is the provider of the digitised journals. It does not own any copyrights to the journals and is not responsible for their content. The rights usually lie with the publishers or the external rights holders. [See Legal notice.](#)

**Download PDF:** 15.03.2025

**ETH-Bibliothek Zürich, E-Periodica, <https://www.e-periodica.ch>**

# Gebr. Stäubli, Horgen-Zürich

vormals SCHELLING & STAEUBLI

== Filialen: Faverges (Haute-Savoie, France), Sandau (Böhm. Leipa). ==

Goldene Medaillen auf allen beschickten Ausstellungen.

## Spezialität: Schaftmaschinen

für alle Gewebegattungen.

### Schaftmaschinen

mit  
Papierdessin-Cylinder  
und  
Holzkarten-Cylinder,  
automatische Umschaltung  
beider Cylinder.

Letzte Auszeichnung:  
Ehrendiplom  
mit goldener Medaille an der  
Internationalen Ausstellung  
in Mailand 1906.

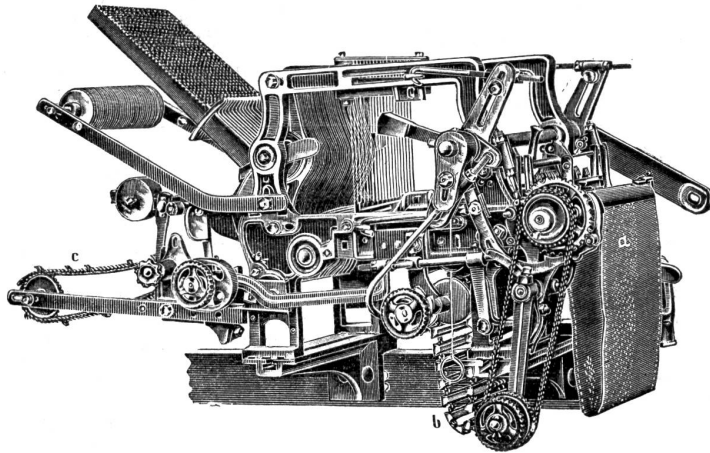

Zweckmässig für  
== Foulards ==

und  
Fabrikation reich façonnierter  
und abgepasster Stoffe,  
sowie für  
Servietten etc.  
von 16 bis 32 Schäfte.

Goldener Preis der  
Handels- u. Gewerbekammer  
der Deutsch-Böhmischen  
Ausstellung  
in Reichenberg i. B. 1906.

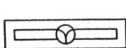

## Jacquardmaschinen „Verdol“

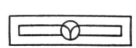

Société anonyme des

### Mécaniques Verdol LYON

Capital social: 1,200,000 Fr.  
Siège social et Ateliers de construction  
16, rue Dumont-d'Urville.

Goldene Medaille: Anvers 1885.  
Goldene Medaille: Brüssel 1897.  
Hors Concours-Jury-Lyon 1904.

**Grand Prix**  
Paris 1900. — Mailand 1906.

Diese Maschinen mit reduziertem  
Cylinder werden gebaut mit 112, 224,  
336, 448, 672, 896, 1008, 1344, 1792  
Platinen und höher.

Die Uebertragung und spezielle  
Bauart gestatten ihre Anwendung auf  
mechan. Stühlen mit grösster Touren-  
zahl. Das System ermöglicht auf leichtem,  
freischwebendem Kartengang mehr  
als 20,000 Karten einzuhängen.

D. R.-Pat. 81519.

Ersatz der Pappkarten durch endloses Papier.

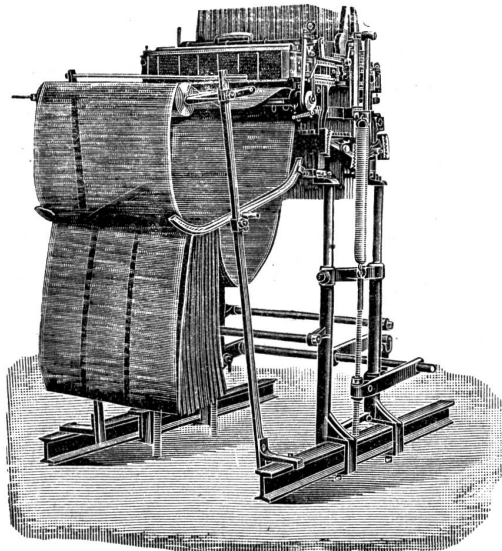

Automatische  
Kartenschlagmaschinen  
mit 1344 Stempel. D. R.-Pat. No. 103233.

### Kopiermaschinen

Jacquardmaschinen  
für Papp- und endlose Papierkarten.  
System: **Vincenzi**  
**Jacquard und Verdol.**

Doppelhub- und  
Zweicylinder-Jacquardmaschine

Hochfach-,  
Hoch- und Tieffach-Maschine  
mit separaten Borduren-Dessin  
für Foulardfabrikation sehr geeignet.

Ausführl. Catalog und Preisliste  
gratis.

Kartenschlagerei u. Vertretung für die Schweiz: **Fritz Kaeser, Zürich** (Telephon 6397)

Lieferung von Spezial-Verdolphpapier beste Qualität, gegen Witterungseinflüsse  
unempfindlich, für Jacquardmaschinen und für Ratieren aller Systeme.

Filialen und Vertreter in den übrigen Ländern:

Deutschland: Elberfeld, Louisestrasse 102.

Italien: Como, Via Lucini 6.

Vereinigte Staaten: Paterson, 58 Raibroad avenue, N. Y.

Spanien: Barcelona, Gerona 40 (E. Rosenberger).

Oesterreich-Ungarn: Mähr. Schönberg (Martin Dressler).

Russland: Moskau, Tazanka Gd. Lokrovski péroulock (J. Naef).

Japan: Kyoto (S. Torii).

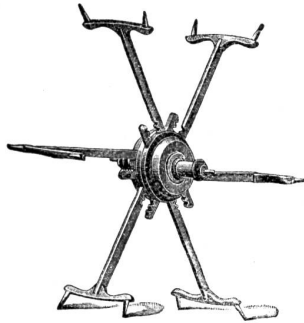

+ 14955 S. G. D. G.

**Schwarzenbach & Ott, Langnau-Zürich.**

Vormals HEINRICH SCHWARZENBACH.

Telegramm-Adr.: DREHEREI LANGNAU-ZÜRICH . TELEPHON

**Spezialität: REFORMHASPEL**  
mit selbsttätiger Spannung für alle Strangengrößen

Ueber 50,000 Stück im Betrieb. — Patentierte in den meisten Staaten.

**Spulen und Spindeln**

Fabrikation sämtlicher Bedarfsartikel aus Holz für die Textil-Industrie.

**OBERHOLZER & BUSCH :: ZÜRICH**

Telephon Nr. 7020

1 Schoffelgasse 1

Telegramme: „Textilium“

FILIALEN: Bregenz, Como, Waldshut.

Technisches Bureau für Textil-Industrie :: Agentur :: Kommission :: Fabrikation  
Lager in Weberei- und andern techn. Artikeln.

**Litzen und Geschirre von Grob & Co., Horgen.**

Metall-Litzen, div. Sorten, Dreherlitzen etc.

Harnischschnüre, Harnischschlitzen  
Harnischbretter, Harnischgewichte  
Colletschnüre, Kartenbindschnüre  
Leinen- und Baumwollgarne zum Fassen  
von Maillors

Glas- und Metall-Maillons

Glasringe, Glas- u. Porzellanaugen (Schiffloesen)

Fadenführer aus Glas, Porzellan und emailliertem Stahl

Teilflügelraden, extra Qualitäten

Patent-Fadenteiler, mit Metall-Teilstäbchen

Schaffelle, Hasen- u. Katzenpelze

Webutensilien aller Art, als: Scheeren, Klüppi, Einziehhaken etc.

Knotenscheeren, Sampo's Pat. u. andere

Jacquardkarten, Loch- u. Plombierzangen

Dessinzangen für Rätierenkarten

Leerli aus Holz oder Hartgummi

Fadenrollen u. Spindellager a. Vulcanfibre

Schützenkastenzungen, Stoffbreithalter.

Verbindendeapparate — Rückzugapparate für Dreherfaden — Wippenapparate — Rispeschienenjuckapparate — Schützenfänger — Blatfeinzieh- bzw. Riefstechmaschinen.

**Andrehmaschinen u. Kreuzeinlesemaschinen**

Schlagpeitschen mit Einlagen, unzerbrechlich

Ia. Ledervögel

**Webschützen eigener Fabrikation**

für mech., Hand- u. Bandweberei

**Fleckensalbe — Fleckenmittel — Löscharton**

Ia. Kettenwachs, Marke O B in Stücken u. Walzen



**Ia. Lagerweissmetalle**

Babbit-, Modell- und Stoffbüchsen-Packungsmetall

Löthzinn etc.

**Gummi- u. Asbestwaren** für technische Zwecke

Dichtungplatten, Mannlochringe, Packungen, Schläuche

**Treibriemen**

Spezialität: Perforierte Riemen f. schwere Transmissionen

Farbstöcke - Trockenstangen - Toggen

Seidene Bilder in grosser Auswahl.

**Heinr. Hüni im Hof in Horgen**

Gerberei

+ Gegründet 1728 +

Riemenfabrik

Alt bewährte  
Ia. Qualität

**Treibriemen**

mit Eichen-  
Grubengerbung

**Einzigere Gerberei mit Riemenfabrik in Horgen.**

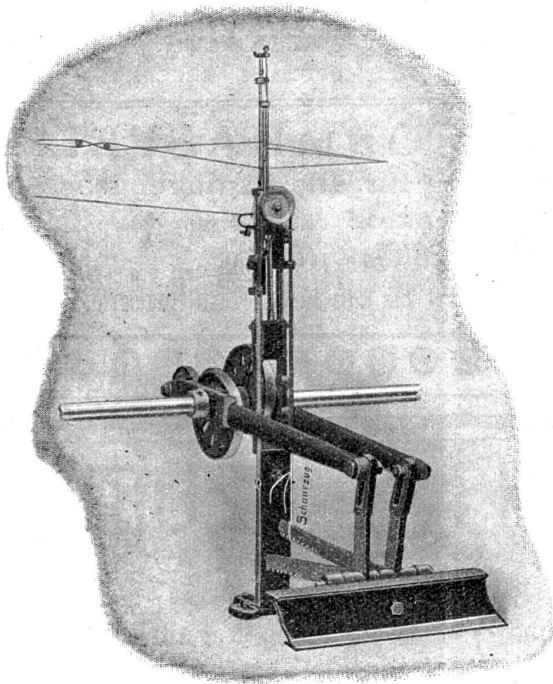

Antrieb von der Taffet-Trittvorrichtung.

**Schlingkanten- od. Verbind-Ende-Apparat, System Leutert**

⊕ Patent No. 34948

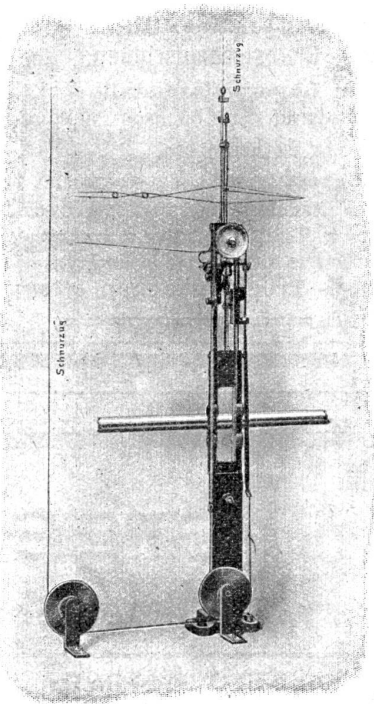

Antrieb durch Schnurzug von der Ratière,  
Trittvorrichtung, Jacquard-Maschine etc.

# J. Schweizer

Maschinenfabrik

**Horgen** (Schweiz)

Filialfabrik in Sternberg (Mähren)

## *Spezialitäten:*

Schuss-, Spuhl- und Winde-Maschinen

für Seiden-, Baumwoll-, Leinen- etc. Weberei

==== **Präzisions-** ====

**Kreuzspuhl - Maschinen**

für alle Zwecke.

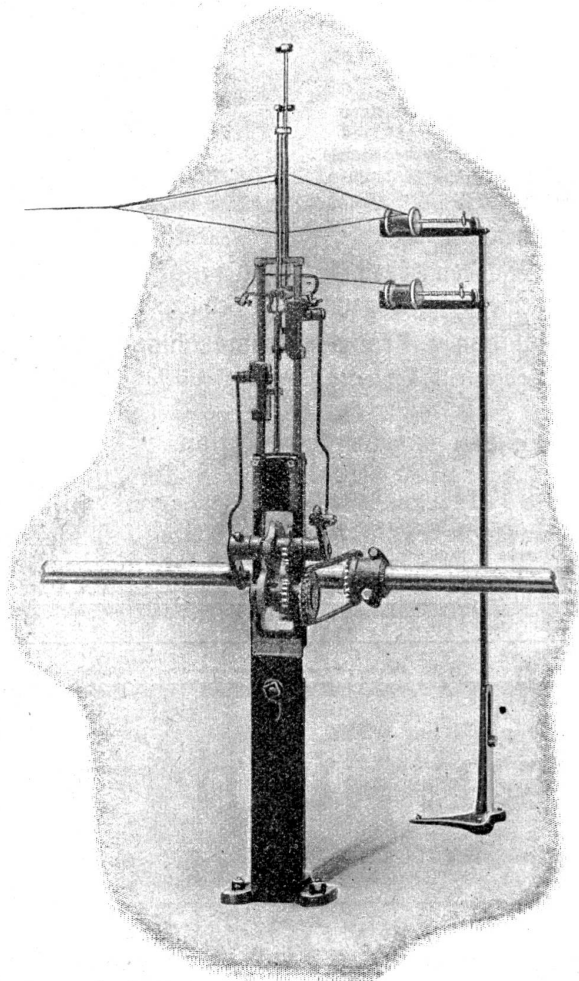

Antrie von der Excenterwelle.