

**Zeitschrift:** Mitteilungen über Textilindustrie : schweizerische Fachschrift für die gesamte Textilindustrie

**Herausgeber:** Verein Ehemaliger Textilfachschüler Zürich und Angehöriger der Textilindustrie

**Band:** 63 (1956)

**Heft:** 4

**Rubrik:** Das Bild der Schweizer Mustermesse 1956

### **Nutzungsbedingungen**

Die ETH-Bibliothek ist die Anbieterin der digitalisierten Zeitschriften. Sie besitzt keine Urheberrechte an den Zeitschriften und ist nicht verantwortlich für deren Inhalte. Die Rechte liegen in der Regel bei den Herausgebern beziehungsweise den externen Rechteinhabern. [Siehe Rechtliche Hinweise.](#)

### **Conditions d'utilisation**

L'ETH Library est le fournisseur des revues numérisées. Elle ne détient aucun droit d'auteur sur les revues et n'est pas responsable de leur contenu. En règle générale, les droits sont détenus par les éditeurs ou les détenteurs de droits externes. [Voir Informations légales.](#)

### **Terms of use**

The ETH Library is the provider of the digitised journals. It does not own any copyrights to the journals and is not responsible for their content. The rights usually lie with the publishers or the external rights holders. [See Legal notice.](#)

**Download PDF:** 01.04.2025

**ETH-Bibliothek Zürich, E-Periodica, <https://www.e-periodica.ch>**

# Mitteilungen über Textil-Industrie

## Schweizerische Fachschrift für die gesamte Textilindustrie

Offizielles Organ und Verlag des Vereins ehemaliger Seidenwebschüler Zürich und Angehöriger der Seidenindustrie  
Organ der Zürcherischen Seidenindustrie-Gesellschaft und des Verbandes Schweizer. Seidenstoff-Fabrikanten

Adresse für redaktionelle Beiträge:  
«Mitteilungen über Textil-Industrie»  
Küsnacht bei Zürich, Wiesenstraße 35, Telefon 90 08 80

Annoncen-Regie:  
Orell Füssli-Annoncen AG., Postfach Zürich 22  
Limmatquai 4, Telefon (051) 24 77 70 und Filialen

Insertionspreise:  
Einspaltige Millimeterzeile (41 mm breit) 22 Rp.

Abonnemente  
werden auf jedem Postbüro und bei der Administration  
der «Mitteilungen über Textil-Industrie», Zürich 6, Clau-  
siusstraße 31, entgegengenommen — Postcheck- und  
Girokonto VIII 7280, Zürich

Abonnementspreis:  
Für die Schweiz: Halbjährlich Fr. 8.—, jährlich Fr. 16.—.  
Für das Ausland: Jährlich Fr. 20.—

Nachdruck, soweit nicht untersagt, nur mit vollständiger Quellenangabe gestattet. Druck u. Spedition: Lienberger AG., Ob. Zäune 22, Zürich 1

**INHALT:** Aufruf zur Schweizer Mustermesse 1956 — Das Bild der Schweizer Mustermesse 1956 — Textilien an der 40. Schweizer Mustermesse — Neuerungen der Textilmaschinenindustrie an der Schweizer Mustermesse 1956 — Von andern Messen — Von Monat zu Monat — Aus aller Welt: Zellulosefasern, 95% der Chemiefasererzeugung in Westdeutschland — Industrielle Nachrichten: Die Seidenbandindustrie im Jahre 1955. Die Lage der schweizerischen Baumwollindustrie — Rohstoffe: «BODANYL», eine neue Faser der Feldmühle, Rorschach. Eine neue, hochmolekulare Polyamid-Qualität — Spinnerei, Weberei: Der optisch-elektronische Schußfühler. Gewebeprüf- und Patronierapparat — Marktberichte — Modeberichte: Seide im Zeitalter der Technik. Erfolgreiche Trikotindustrie — Firmen-Nachrichten — Vereinsnachrichten.

### Aufruf zur Schweizer Mustermesse 1956

Mit der Veranstaltung des Jahres 1956 erfüllen sich für die Schweizer Mustermesse in Basel vier Jahrzehnte ihres Bestehens. Mitten im Ersten Weltkrieg gegründet, hat sie sich in einer wechselvollen Spanne der Weltgeschichte, in Zeiten der Hochkonjunktur und in Zeiten der Krise, in ungebrochener Jahresfolge entwickelt und bewährt als ein erstes Kraftzentrum für unsere ganze Volkswirtschaft. Sie steht heute groß und gefestigt da und ist tief im Herzen des Volkes verankert. Die Messefahrt nach Basel ist in weitesten Kreisen gute Tradition geworden.

Sicher mit Recht ist gerade der Bergkristall, eine der schönsten Kostbarkeiten der Bergwelt, das Werbesignet der Jubiläumsmesse. Die Vielfalt der schimmernden Farben, in denen er strahlend seine Lichter wirft, ist

Symbol für die Vielfalt dessen, was Industrie und Gewerbe im Lande ersinnen und schaffen und im festlichen Glanz der Messe zeigen, ein eindrucksvolles und zugleich erhebendes Bild, das uns alle mit Stolz und Freude erfüllen darf.

In Dankbarkeit für die stets erwiesene Treue richten wir hiermit an das ganze Schweizervolk, die Angehörigen aller Berufskreise und die Bewohner aller Landesgegenden, die herzliche Einladung zum Besuch der 40. Schweizer Mustermesse vom 14. bis 24. April 1956, die besonders festliches Gepräge tragen wird.

*Schweizer Mustermesse*

Der Präsident: Der Direktor:  
Dr. A. Schaller Dr. H. Hauswirth

### Das Bild der Schweizer Mustermesse 1956

Das Bild einer Mustermesse ändert sich von Jahr zu Jahr vor allem in der zur Messe gebrachten Ware. Im Gegensatz zu einer Ausstellung bleibt dabei die allgemeine Gestaltung und Anordnung der Hallen und Gruppen von eher sekundärer Bedeutung. Es ist Aufgabe der Messe, dem interessierten Besucher die neue Ware näher zu bringen. Der Einkäufer wünscht sogar eine möglichste Kontinuität des Messebildes, was ihm die Orientierung und Uebersicht erleichtert und das mithilft, sich auf die

Entdeckung von Neuheiten im Warenangebot zu konzentrieren. Daneben ist Abwechslung in der allgemeinen Gestaltung von Jahr zu Jahr aber immer wieder notwendig und gegeben durch das Auftreten neuer Gruppen oder infolge eines Wechsels in der Beteiligung einzelner Industriegruppen.

So präsentiert sich jede Messe immer wieder in einem neuen Bilde, vorerst in der Fülle des neuen Angebotes, aber auch in teilweise neuer Gestaltung und neuem Inhalt.

Man darf sich allerdings fragen, ob der Anreiz zur Schaffung immer neuer Variationen nicht schwinde unter dem Druck der gegenwärtigen Ueberbeschäftigung und in der allerdings relativen Sicherheit der konjunkturellen Entwicklung. Einer solchen Annahme widerspricht aber die in keiner Weise verminderte Beteiligung sowie die Zahl und Bedeutung der uns angemeldeten Neuheiten. Die Produktionsbetriebe des Landes sind auch an dieser 40. Schweizer Mustermesse im mindestens bisherigen Umfange vertreten. Wiederum mußten mangels Platz eine große Anzahl interessanter Anmeldungen unberücksichtigt bleiben. Diese starke Beteiligung der Firmen und die Anmeldung zahlreicher Neuheiten bezeugen die ungebrochene Kraft zur Neuschöpfung, ohne die unser kleines Land im immer schärfer werdenden internationalen Leistungswettbewerb rasch zurücktreten oder gar ausscheiden müßte. Die Mustermesse 1956 wird aller Welt wiederum vor Augen führen, daß wir auf dem uns vorgezeichneten Wege der preiswerten Qualität und Spezialität auch in den Zeiten der Ueberbeschäftigung fort-schreiten.

## I.

In Halle 1 wird der Besucher von der Uhrenmesse empfangen, welche durch die Geschlossenheit der Beteiligung, die unerreichte Qualität und den Glanz ihrer Erzeugnisse immer wieder von neuem überrascht. Mit den verwandten Branchen der Uhrenindustrie und dem Bijouteriepavillon hat sich die Uhrenmesse weit in die nächste Halle 2 hinein ausgedehnt.

Die Halle 2 beherbergt außerdem die Industrie der Kunststoffe, die auch dieses Jahr, leider auf sehr beschränktem Raume, neue überraschende Anwendungen auf den verschiedensten Gebieten der Werk- und Gebrauchsstoffe zur Schau stellen wird.

Während die Gruppe der Verkehrswerbung in der Säulenhalle eine willkommene Unterbrechung des Rundganges bedeutet, beginnt mit Halle 3 und Galerie 3 sowie dem Parterre und dem 1. Stock der angrenzenden Halle 3b das große Reich der Elektrizität. Diese imposante Messegruppe, mit einer Reihe weltbekannter Firmen als Aussteller, bietet ein anschauliches Bild unserer elektrotechnischen Industrie.

Den Inhalt der Hallen 4 und 5 bestimmt die große Gruppe der Holzbearbeitungsmaschinen und Werkzeuge, welche an der Messe Jahr für Jahr eine sehr vollständige Uebersicht über das auf diesem Markte vorhandene Angebot bietet. Die Aluminium- und Buntmetall-Halbzeug-Industrie ist wie gewohnt in der Zwischenhalle 5/6 anzutreffen.

## Textilien an der 40. Schweizer Mustermesse

Das bedeutendste Ereignis im Rahmen des textilen Angebots an der bevorstehenden 40. Schweizer Mustermesse Basel (14. — 24. April 1956) ist das Wiedererscheinen der Sonderschau «Création», die in ihrer Neugestaltung gewiß wieder größte Beachtung finden wird. Aber auch das Pendant dazu, das sich in den letzten Jahren sehr gut eingeführt hat, nämlich die Sonderschau «Madame-Monsieur», wird wiederum an bevorzugter Stelle zu sehen sein. Auf Grund der Anmeldungen darf mit einem respektablen Angebot von Weiß- und Aussteuerwaren gerechnet werden. Interessant zu werden verspricht auch die Präsentation von Stoffen. Konfektion für Damen, Herren und Kinder wird im üblichen Rahmen gezeigt: einige Neuheiten sind besonders auf dem Gebiete der Herrenkonfektion angekündigt. Umfangreich ist wieder das Angebot an Herrenwäsche; speziell zu Hemden sind nicht nur neue Dessins, sondern auch neue Schnitte gemeldet. Aparte Krawatten in reicher Fülle: neuartige

Die große Maschinenhalle 6 enthält die im Turnus anwesenden Firmen der Textilmaschinen, die bekanntlich im schweizerischen Exportgeschäft eine hervorragende Stellung einnehmen. Außerdem finden sich in der gleichen Halle die Schweißtechnik und eine Anzahl Firmen der schweizerischen Maschinenindustrie mit vielen interessanten Einzelheiten aus ihren großen Fabrikationsprogrammen.

Die an Halle 6 rechts anschließende Halle 7 enthält wiederum Firmen mit Ventilations- und Klimaanlage sowie Werkstattmöbeln.

Die in Halle 8, der «Baslerhalle», untergebrachte Baumesse umfaßt dieses Jahr auch die Baumaschinen. Im Gefolge der außerordentlich regen Bautätigkeit erscheinen neue Konstruktionen und Materialien, welche auch dem allgemein interessierten Besucher wertvolle Kenntnisse und Aufschlüsse zu vermitteln vermögen.

Die große provisorische Halle 9 beherbergt die Gruppe Transport, ergänzt durch eine Ausstellung im Freien auf dem Straßensegment zwischen der Halle und dem Rosental-schulhaus.

## II.

Der große Neubau ist in der Hauptsache der Konsumgüterindustrie reserviert. Der 1. Stock des Neubaus, umfassend die Hallen 14 bis 17, ist umgestaltet worden. In Halle 14, dem sehr repräsentablen Raum hinter der großen Uhr der Hauptfassade, hat sich die «Création» eingerichtet. An dieser attraktiven gemeinsamen Schau beteiligen sich die Zürcherische Seidenindustrie-Gesellschaft; das Kaufmännische Directorium St. Gallen, die Vereinigung Schweizerischer Stickerei-Exporteure, der Verband Schweizerischer Garnhändler und Gewebeexporteure, der Schweizerische Spinner-, Zwirner- und Weberverein und der Verband der Schweizerischen Textilveredlungsindustrie; ferner der Verband der Wolltuchfabrikanten der Schweiz sowie eine Weltfirma der Schuhindustrie. Die Sonderschau «Madame-Monsieur» des Exportverbandes der Schweizerischen Bekleidungsindustrie wird ebenfalls einen Mittelpunkt und Glanzpunkt der Textilgruppe bilden. Sie befindet sich in Halle 15 an einem neuen Standort, und diese Halle ist nunmehr ausschließlich der Textilindustrie reserviert.

Der 2. Stock des Neubaus ist wie bisher aufgeteilt auf die Gruppen Haushalt und Degustation, die sich zu gleichen Teilen auf die Hallen 18 bis 21 erstrecken.

Für den sorgfältigen Beobachter steht fest, daß das Bild der Schweizer Mustermesse 1956, und zwar namentlich in den technischen Branchen, sogar noch reicher und vielfältiger ist, als dies ohnehin schon immer der Fall war.

O. M.

Dessins, die dem Modetrend folgen und bei denen vor allem Schöpfungen mit hellem Grund dominieren dürften; Taschentücher und Tüchli in verwirrender Vielfalt; Handarbeitsgarne bieten wieder ein hübsches Messebild für sich. Mit ihrem Leistungsangebot erscheint ferner die einzige schweizerische Lederhandschuhfabrik. Wie alljährlich, werden mit Interesse erwartet vor allem die Neuheiten aus der Strumpfindustrie, die Wirk- und Strickwaren für Damen, Herren und Kinder. Zahlreich sind besonders die Neuheiten in feiner Damenwäsche hinsichtlich Material, Farben und Verarbeitung. Weiter ist hinzuweisen auf das Angebot an Accessoires, wie Reißverschlüsse, Einlagestoffe und anderes. Umfangreich ist dann wiederum das Angebot von Bettwaren, Wolldecken usw. Einige neue Entwicklungen werden die Gebiete der Sportbekleidung und Sportartikel aufweisen. Auffallen wird das Bild der neuen Mode im Angebot der Schirmfabrikation. Die Vielfalt seiner Anwendung zeigt das An-

gebot der Wohlener Strohindustrie. Plastic, das in das Textilgebiet Einzug gehalten hat, erscheint in verschiedenen Anwendungen und in hübschen Ausführungen.

Wie immer, werden in Basel Schuhwaren in schöner Zahl gezeigt, und eine Auswahl wird geboten an neuartigen Handtaschen aus verschiedenen Materialien.

## Neuerungen der Textilmaschinenindustrie an der Schweizer Mustermesse 1956

Da letztes Jahr die Textilmaschinenindustrie in Basel nicht ausgestellt hatte, wird man nun an der kommenden Schweizer Mustermesse vom 14. bis 24. April Gelegenheit haben, die während den letzten beiden Jahren entstandenen Neuerungen im Betriebe sehen zu können. Der Fachmann wird dabei anerkennend feststellen, daß auf allen Gebieten rege gearbeitet und sogar an bestens bewährten Maschinen wieder manch wertvolle Neuerung und Verbesserung verwirklicht worden ist. Die große Halle 6 wird daher während den elf Messetagen zu einem vielseitigen Textilbetrieb, der für jeden Fachmann von Interesse sein wird.

### Spinnerei- und Zwirnereimaschinen

Ein sehr reichhaltiges Sortiment neuer Spinnereimaschinen — nicht weniger als 6 verschiedene Typen mit ganz bedeutenden Neuerungen — führt die altbekannte **Actiengesellschaft Joh. Jacob Rieter & Cie., Winterthur**, im Betriebe vor. In der Reihenfolge des Arbeitsprozesses ist zuerst das betriebsfertige Modell des neuen *Mischautomaten* (Maßstab 1:5) mit elektro-pneumatischer Steuerung zu nennen. In dieser Neukonstruktion hat die Firma Rieter eine alte Forderung der Baumwollspinner verwirklicht, indem die Maschine eine wesentlich bessere Durchmischung des Rohstoffes auf einer viel breiteren und vor allem gesetzmäßigeren Basis gewährleistet als dies bei Putzereinlagen mit Blendern oder bei Mischballenöffnern der Fall ist. Die Arbeitsweise dieses Mischautomaten ist folgende: Von einem in der Mitte über der Maschine angeordneten Ansaugkasten werden die von den vorgeordneten Ballenöffnern kommenden Flocken auf einen Verteilerwagen abgeworfen. Dieser bewegt sich gleichmäßig über die ganze Länge der Maschine hin und her und erteilt dem Transportband gleichzeitig eine reversierende Bewegung, wodurch der Rohstoff in 30 bis 40 Schichten im Mischkasten aufgeschichtet wird. Unter diesem befindet sich ein Speise- oder Füllkasten. Sobald dieser leer ist, öffnen sich — durch eine Druckluft-Apparatur gesteuert — die Entleerungsklappen des Mischbehälters und das Material fällt nach unten auf ein Gummi-Transportband, das den Materialblock von 11 m Länge und etwa 1,5 m Höhe langsam gegen ein senkrechtes Nadelgitter am Ende der Maschine führt. Dieses baut die horizontalen Schichten vertikal ab. Eine Abschlagwalze entfernt die Flocken vom Steiggitter und wirft sie in den Auslauftrichter, von wo sie pneumatisch zu den weiteren Öffnungs- und Putzereinlagen gelangen.

Manche Neuerung weist die *Wanderdeckel-Karde*, Modell C 1, auf, mit der großen Trommel von 1270 mm Durchmesser und 110 vorwärts wandernden Deckel, von denen 42 ständig im Einsatz sind. Die neue Karde besitzt sehr stabile Seitenschilder, in denen das Rädergetriebe und die Längsachsen staubgeschützt gelagert sind. Der Vorreißer mit einem  $\phi$  von 254 mm sowie Trommel, Abnehmer, Hackerkamm und alle schnelllaufenden Teile, drehen sich in Kugellagern. Die Einstellung der Deckel, die mittels biegsamer Gleitbogen an 5 Regulierstellen erfolgt, ist wesentlich verbessert worden. Mit ihren zahlreichen Neuerungen und Verbesserungen, insbesondere der großen Trommel und der erhöhten Deckelzahl, erfüllt die neue Karde den Wunsch der Spinnereien nach einer gesteigerten Kardier-Leistung.

An der *Wattenmaschine*, Modell E 2/4, mit automatisch-pneumatischer Klemmung des Wickeldorns sowie pneu-

matischer Absenkung und Hebung der Führungsköpfe und der Wickelbelastung, wird — dank der neuen Wickelwechsellvorrichtung — die Bedienung wesentlich erleichtert. Die Streckwerksanordnung mit 6 Riffel- und 4 Druckzylinder-Reihen sowie die Druckluftbelastung gewährleisten eine einwandfreie Kontrolle der Fasermasse und schaffen zudem sehr günstige Verzugsverhältnisse. Der Einlauftisch aus Messing mit Bandleitstangen, verchromten Druckwalzen und einer Einlaufschiene ermöglicht die Vorlage von 24 Bändern. Eine elektrische Abstellung bei Bandbruch steht in Verbindung mit 2 roten Signallampen und einer elektrischen Druckknopfsteuerung.

Mit der *Doppelbandstrecke*, Modell D 4 Z, mit einer Systemlänge von 650 mm, welche die Verwendung von großen Kannen bis zu 14"  $\phi$  gestattet, hat Rieter das neue Doppelband-Verfahren geschaffen, das schon in vielen Spinnereien eingeführt worden ist. Die Bänder werden dabei auf der letzten Streckenpassage geteilt, d. h. es werden in jede Kanne 2 Bänder eingewunden, von denen jedes nur noch das halbe Gewicht aufweist. Das ausgestellte Modell ist mit einem *neuen Doppel-Klemmstreckwerk ausgerüstet*, auf dem sich Bänder von höchster Gleichmäßigkeit erzeugen lassen. Eine weitere bemerkenswerte Neuerung ist die automatische Abstellvorrichtung mit einer dreifarbigem Lichtsignal-Anlage, die dem Bedienungspersonal anzeigt, aus welchem Grunde die Maschine stillsteht.

Bedeutende Neuerungen wurden auch am *Grob-Mittelflyer*, Typ GMN, verwirklicht. Um eine einwandfreie Mitnahme des Bandes zu gewährleisten und Fehlverzüge zu vermeiden, sind im Einlauf nicht nur Bandleitstangen, sondern auch 2 Reihen Zufuhrwalzen mit Trennscheiben eingebaut. Bei Bandbruch im Einlauf stellt die Maschine automatisch ab. Gleichzeitig leuchtet eine der über die

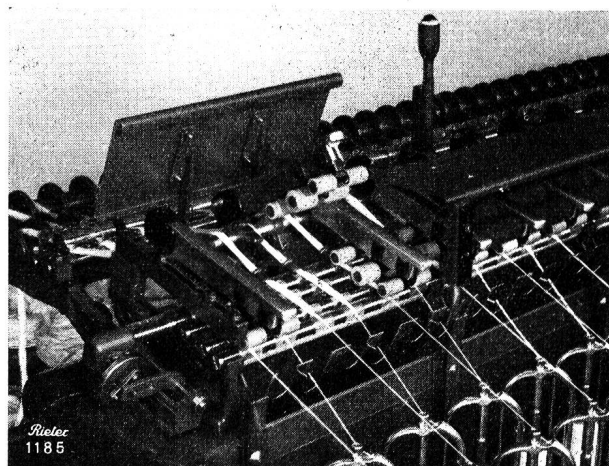

Das neue Rieter-Doppelklemmstreckwerk an einem Grob-Mittelflyer, das eine beträchtliche Steigerung der bisher angewandten Verzüge ermöglicht.

Länge des Flyers verteilten Lampen auf und zeigt an, an welcher Stelle ein Bandbruch erfolgt ist. Die Arbeiterin ist dadurch in der Lage, eine größere Anzahl Spindeln bedienen zu können. Das Streckwerk — eine äußerst sinnreiche Neukonstruktion — ermöglicht eine beträchtliche Steigerung der bisher angewandten Verzüge.



Als letzte Maschine zeigt die Firma Rieter eine *Baumwoll-Ringspinnmaschine*, mit beweglicher Spindelbank, Modell G 4. Das hervorstechende Merkmal dieser Maschine ist die kombinierte Ring- und Spindelbankbewegung mit absenkbaren Spindelbänken und getrennt gesteuerten Ringbänken. Dank dieser idealen Aufwindmethode vollzieht sich der Spinnprozess und der Aufbau der Kötzer bei kräftig gleichbleibender Ballonhöhe und ausgeglichener Fadenspannung, was die Qualität des

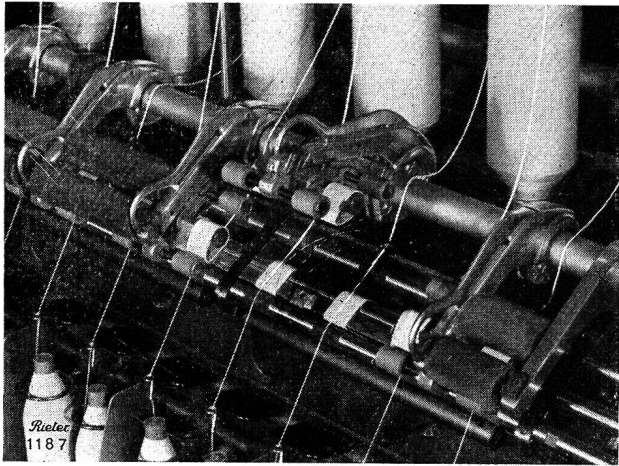

Das neue Rieter-Führungssattel-Streckwerk, das hohe Vorzüge bis 50fach zuläßt.

Garnes günstig beeinflusst und überdies maximale Arbeitsgeschwindigkeiten ermöglicht. Auf dem ausgestellten Modell lassen sich große Kötzer mit einem Netto-Garngewicht von 320 bis 350 g erzeugen. Das *Doppelriemchen-Führungssattel-Streckwerk* mit pneumatischer Belastung der Kugellager-Druckwalzen läßt hohe Vorzüge bis fünfzigfach zu.

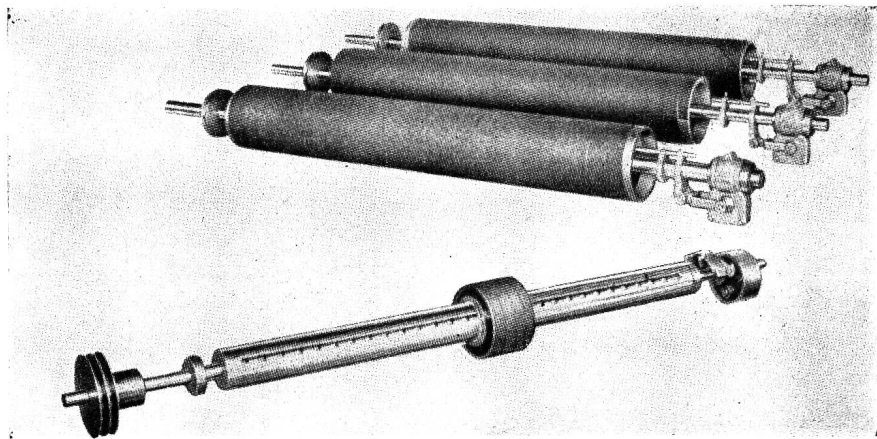

Die Firma **Luwa AG., Zürich**, Spezialfabrik für Luft- und Wärmetechnik, zeigt an einer Rieter-Ringspinnmaschine die von ihr entwickelte Fadenbruch-Absauganlage «Pneumafil». Es ist dies keine absolute Neuheit mehr, aber es darf erwähnt werden, daß die Firma damit eine Pionierarbeit geleistet hat und die Konstruktion auch heute noch als eine der wichtigsten spinn-technischen Neuerungen der jüngsten Vergangenheit betrachtet wird. Sie brachte in die Spinnsäle beträchtliche Vorteile in hygienischer Hinsicht und hat sich dadurch die Welt erworben. Es sind heute fast 30 Millionen Spindeln mit «Pneumafil» ausgerüstet. Im Stände dieser Firma ist ferner noch das Modell eines Spinnereisaales mit voll-automatischer Klimaanlage, kombiniert mit «Pneumafil»-Fadenbruch-Absauganlage zu sehen.

Die Firma **Prematex S.A., Morges**, hat in ihrer Hochleistungs-Ringzwirnmaschine mit großem Ringbankhub eine Konstruktion geschaffen, in welcher zwei gegensätzliche Anforderungen an eine solche Maschine — einerseits eine große Produktion zu haben, d.h. mit hohen Spindel-tourenzahlen arbeiten zu können, dabei aber gleichwohl die Läufergeschwindigkeiten in gewissen Grenzen zu halten, also Zwirnringe mit eher kleinem Durchmesser zu verwenden, andererseits aber gleichwohl große Spulkörper zu erhalten — eine günstige Lösung gefunden. Damit die Fadenspannungen im Ballon über die ganze Wicklungshöhe möglichst konstant bleiben, folgen von 120 mm Hub an die Fadenführer über den Spindeln der Ringbankbewegung parallel, also ohne Reduktion, so daß mit gleichbleibender Ballonlänge gewirnt wird. Von weiteren Merkmalen sei der einfache Zwirnwechsel in großen Grenzen und die Zentralschmierung der ganzen Maschine, mit Ausnahme der Spindeln und Ringe, erwähnt.

Die *Hochleistungs-Ringzwirn-Maschine* der Firma **Hispano-Suiza S.A., Genève**, dürfte dem Fachmann durch ihre bescheidene Breite auffallen, beträgt doch die Gesamtbreite über dem Triebkopf nur 64 cm, die Arbeitsbreite über den Spindeln gemessen sogar nur wenig mehr als 20 cm. Man hat diese Maschine mit ihren in doppelreihigen Gußcartern versetzt angeordneten und durch eine Längswelle direkt angetriebenen Spindeln vor zwei Jahren zum erstenmal gesehen. Diese neuartige Konstruktion verbürgt nicht nur einen schlupflosen und zentrischen Antrieb aller Spindeln, sondern auch eine stets gleichbleibende Drehzahl, wobei die sich mit der Ringbank parallel bewegenden Fadenführerschiene auch konstanten Ballon über den ganzen Abzug ergeben. Bei vollen Kopsen bewirkt die automatische Unterwindvorrichtung ein Absenken der Ringbank, die Ausschaltung des Motors und damit das Stillsetzen der Maschine.

Wichtige Hilfsmaschinen und Maschinenbestandteile für Spinnereien und Zwirnereien ergänzen dieses Angebot.

Auch da sind wieder verschiedene Neuerungen zu erwähnen. Die Firma **Graf & Cie., Rapperswil**, zeigt auf einer Rieter-Baumwollkarde ihre bewährten Kardengarnituren, daneben eine Briseurschärfmaschine, die als ein unentbehrlicher Helfer zur Verbesserung des Garnes bezeichnet werden kann, ferner eine Deckelschleifmaschine, Schleifwalzen und Schleifapparate sowie Montageapparate für Baumwoll- und Streichgarn-Spinnereien.

*Vollschleifwalzen und traversierender Schleifapparat Graf & Cie., Rapperswil*

Mit ähnlichen Erzeugnissen wartet die Firma **Honegger & Co., vormals Emil Honegger, Rüti/ZH**, ein seit über 100 Jahren bestehendes Unternehmen, auf. Ihre Spezialität sind Kratzen und Kardengarnituren für die gesamte Textilindustrie. Sie zeigt in Basel neben einer Kollektion solcher Garnituren ihre neuen halbstarren «CARDOMAX»-Garnituren und ebenfalls eine automatische *Cardendeckel-Schleifmaschine*, deren patentierte technische Neuerungen eine hohe Präzision des Deckelschliffes gewährleisten.

Die **Spindel-, Motoren- und Maschinenfabrik AG. Uster** zeigt verschiedene Ausführungsarten ihrer bekannten und bestens bewährten **SMM**-Spindeln. Auf zwei Prüfständen werden Spindeln mit schweren Bobinen und

solche für sehr hohe Geschwindigkeiten für jede Art von Kopsen vorgeführt werden. Das reibungslose Kreuzgelenk und die reine Oeldämpfung, die beiden wesentlichen Eigenarten der **SMM**-Spindel, bewirken einen absolut ruhigen Lauf und verlangen einen Oelwechsel erst nach langen Perioden, für eine Baumwollspindel z. B. erst nach etwa 20 000 Betriebsstunden. Für die Reinigung und das Wechseln des Oeles zeigt die Firma eine eigens für die **SMM**-Spindel entwickelte *Schmierpumpe*.

Die **Maschinenfabrik Bäch** (Schwyz) bringt neben ihrer bekannten Vorgarn-Auflösmaschine VGA für Flyerspulen einige beachtenswerte Neuerungen. Da ist ein einfaches *Flockfanggerät* mit handgetriebener Spindel, welche den Flockstaub sofort erfaßt. Das Gerät ist für die gelegentliche Reinigung der Spinnereimaschinen gedacht, kann vom Arbeiter leicht getragen und gefahrlos für die Reinigung zwischen den aus dem Streckwerk laufenden Garnen gebraucht werden. Als weitere Neuheiten sind die automatische *Garnresten-Abzugsmaschine* für Northropspulen und der *Optimaldrehungszähler*, Typ ODG, zu nennen. Bei diesem neuen Meßgerät werden bei 10 eingespannten Garnproben gemeinsam sowohl Drehung erteilt als auch Drehung weggenommen, so daß durch die geeignete Wahl der Vorspannung sofort ermittelt werden kann, ob die eingestellte Drehung die optimale Garnfestigkeit ergibt.

Die Firma **Chr. Burckhardt, Basel**, ist spezialisiert auf die Herstellung von Textilkämmen aller Art und zeigt Kollektionen von Nadelstäben und Nadelleisten, Hechel-leisten, Steiglattentücher und Gitterstäbe.

### Webereimaschinen

Welch große Bedeutung die Fabriken von Webereimaschinen für unsere Volkswirtschaft haben, lassen am besten ein paar Zahlen erkennen. In der Jahresübersicht des Außenhandels der Schweiz für 1955 steht bei der Maschinenausfuhr die Tarifposition «Werkzeugmaschinen» bei einer Ausfuhrmenge von 156 705 q mit einem Ausfuhrwert von 242 883 000 Fr. an erster Stelle. Mit 187 678 q im Werte von 134 942 000 Fr. folgen dem Werte nach die Webereimaschinen am zweiten Platz. Der Wert der Webstuhl- und Webstuhlmaschinen übersteigt denjenigen der Spinnerei- und Zwirnereimaschinen um rund 8 Millionen Franken. In diesen Zahlen spiegelt sich nicht nur die Bedeutung dieses Industriezweiges für unser Land wider, sondern auch der hervorragend gute Ruf der Maschinen auf dem Weltmarkt.

Die **Maschinenfabrik Rüti AG., Rüti/ZH**, zeigt erstmals die Aufbäumvorrichtung und den Schlichtetrog ihrer neuen *Kleinschlichtmaschine LSMA*, kombiniert mit dem kürzesten Artos-Düsen-Plantrockner. In dieser Neukonstruktion sind mancherlei Vorteile verwirklicht. Wir erwähnen: die erstaunlich große Leistung — bis zu 8 kg in der Minute — auf einer um etwa 30% kleineren Fläche als früher, infolge des hochgelagerten Trockners, ferner die gute Isolierung, die zweckmäßige Wärmeausnutzung und die entsprechende Luftzuführung durch eine Kombination von wechselnder vertikaler und tangentialer Belüftung. Aus einer Vielzahl von Düsen trifft das intensiv trocknende Dampf-Luft-Gemisch mit verhältnismäßig kleiner Strömungsgeschwindigkeit an die Kette, die hierauf in einem Luftpolster berührungsfrei durch den Trockner getragen wird. Die Maschine gewährleistet eine minimale Verstreckung und verbürgt damit sowohl die Erhaltung der Dehnungseigenschaften der Ketten wie auch einen hohen Nutzeffekt in der Weberei.

Daneben zeigt Rüti den bewährten Schnellläufer *Web-automat BANLXK* von 110 cm nutzbarer Blattbreite mit Losblatt und Außentrommeltritt-Vorrichtung. Man hat

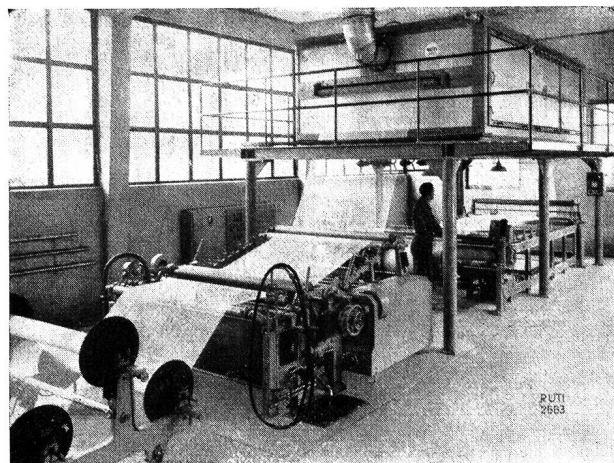

Rüti-Hochleistungs-Schlichtmaschine LSMA

diesen Typ, dessen robuste Konstruktion ihn sofort als Hochleistungsmaschine erkennen läßt, in Basel schon vor zwei Jahren gesehen. Mit 250 T/min wird darauf ein feinfädiges Baumwollgewebe hergestellt. Diese hohe Tourenzahl bedingt natürlich ein sehr gutes Kett- und Schußmaterial, damit Fadenbrüche zur Seltenheit werden, verbürgt dadurch aber auch vortreffliche Ergebnisse im Betrieb.

Am Stand der Firma **Zellweger AG., Apparate- und Maschinenfabriken Uster, Uster/ZH**, begegnet man den bekannten Präzisionskonstruktionen, die so manche umständliche Handarbeit ausgeschaltet haben. Obwohl keine absolute Neuheit, aber bis heute die einzige Maschine

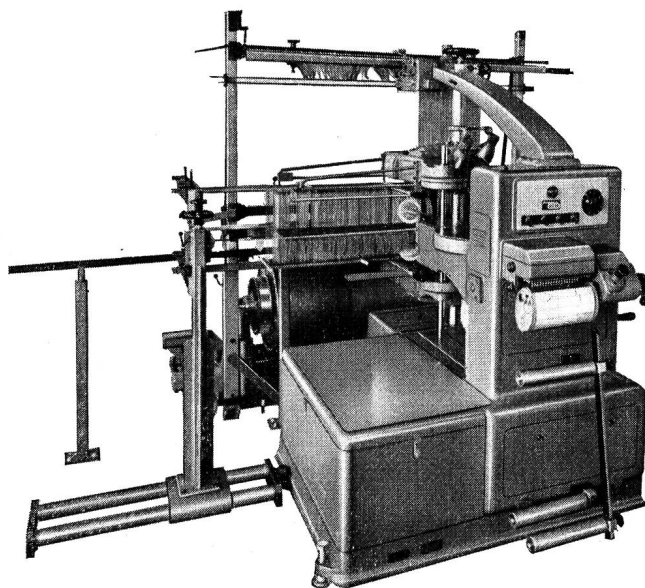

Automatische Geschirreinziehmaschine «Uster»  
Zellweger AG., Uster/ZH

ihrer Art auf dem Weltmarkt, wird die *automatische Geschirreinziehmaschine «Uster»* das lebhafteste Interesse der Fachleute erwecken. Die Konstrukteure dieser Maschine haben die alte Erfindung von Jacquard — die gelochte Papierkarte — in neuer Art ausgenutzt. Sie steuern damit den Einzug der Kettfäden in die Litzen der Schäfte und gewährleisten absolut fehlerlose Einzüge in Geschirre bis auf 28 Schäfte aus Stahldraht-, Flachstahl- und Duplexlitzen. Dabei kann die Einzugsgeschwindigkeit durch den Ward-Leonard-Antrieb dem Kettmaterial angepaßt werden. — Die *Lamellensteckmaschine «Uster»* ist bis heute auch noch die einzige Maschine ihrer Art. Sie wird von der Firma in drei verschiedenen Typen für die unter-



schiedlichen Feinheiten und Größen der Lamellen hergestellt, wobei die Zahl der Lamellenreihen zwischen 2 bis 12 einstellbar ist. Es besteht somit eine weitgehende Anpassungsmöglichkeit an die Kettichten. Die für offene, gerade Lamellen in den Breiten von 7 bis 12 mm und den Dicken von 0,1 bis 0,4 mm für mechanische oder elektrische Kettfadenwächter geeignete Maschine erreicht Steckgeschwindigkeiten bis zu 250 Lamellen in der Minute. Die beiden andern Modelle ermöglichen das Stecken von schwereren Lamellen. — Es sei ferner auch noch kurz auf die in aller Welt bekannte *Webketten-Knüpfmachine* «Klein Uster» hingewiesen, die ebenfalls in drei verschiedenen Typen gebaut wird. Bei sorgfältiger Vorbereitungsarbeit macht die Maschine in der Minute bis 350 solide Knöpfe und leistet damit die Arbeit von 3 bis 10 tüchtigen Andreherinnen. Eine Präzisionsmaschine von größter Wirtschaftlichkeit.

Als Neuheit bringt die Firma Zellweger AG. neben ihren schon bekannten Prüfapparaten das *Feuchtigkeitsmeßgerät* «Uster».

Die *Maschinenfabrik Schärer, Erlenbach/ZH*, zeigt als Neuheit ihre «Pine-Apple»-Kreuzspulmaschine in Standardausführung mit 6 Spuleinheiten, wobei jeder Kasten vom andern unabhängig ist. Konstante Fadengeschwindigkeit wird durch den der Firma patentierten Differential-Reibscheibenantrieb gewährleistet. Der Hub ist unabhängig vom Materialauftrag; er wird durch ein Schaltgetriebe zeitlich gesteuert. Der Abschrägwinkel kann von 0 bis 90 Grad eingestellt werden. Die Abstellvorrichtung bei voller Spule arbeitet derart präzise, daß bei Erreichung des gewünschten Durchmessers kein zusätzlicher Anpreßdruck entsteht. Diese Neukonstruktion

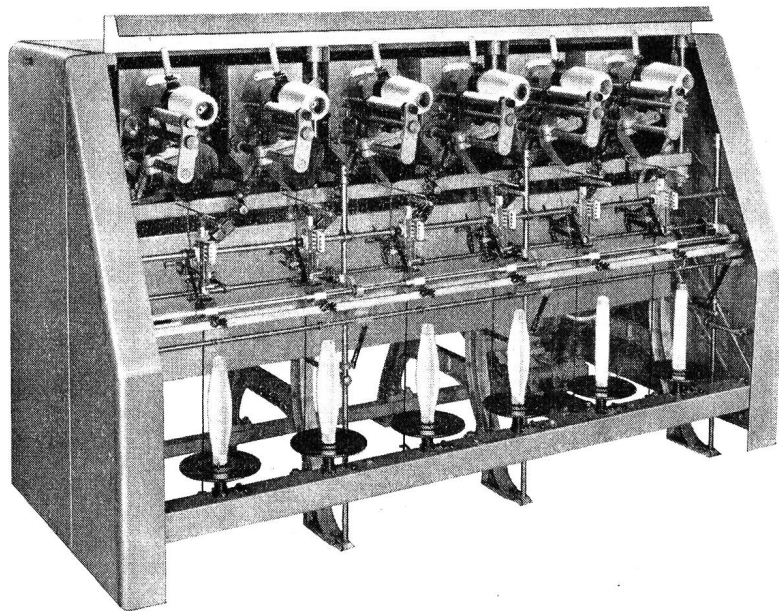

Präzisions-Kreuzspulmaschine PA-SSRP PINE-APPLE zum Spulen von Nylon, Perlon, Orlon, Dacron usw. Maschinenfabrik Schärer, Erlenbach/ZH

gewährleistet eine fehlerlose Verarbeitung aller vollsynthetischen Fasern. Daneben arbeiten 2 vollautomatische Schuß-Spulmaschinen NON STOP mit fahrbarer Staubabsaugung zum Spulen von Baumwolle, Wolle und Zellwolle, die eine mit 8000 T/min und die andere, speziell für Baumwolle geeignet, mit 11 000 T/min. Es sei ferner auch auf die andern beiden NON-STOP-Maschinen hingewiesen, von denen das eine Modell speziell den Anfor-

derungen von Rayon, Seide, Nylon usw. angepaßt ist, das andere aber zum Spulen von Baumwolle, Wolle und Leinen dient.

Die *Aktiengesellschaft Fr. Mettler's Söhne*, Maschinenfabrik, *Arth/SZ*, hat ihre bewährte *Hochleistungs-Konus-Spulmaschine* «Record-Coner» durch eine kombinierte Staubabsaugungs- und Abblase-Vorrichtung mit Filterkasten ebenfalls zeitgemäß ausgebaut. Diese zweiseitige Maschine ist speziell konstruiert zum Spulen von Garnen

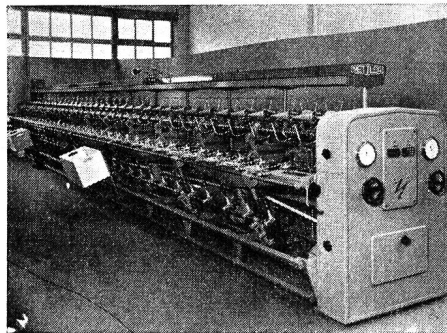

Hochleistungs-Konus-Spulmaschine «Record-Coner»

und Zwirnen ab Kops auf konische Kreuzspulen, wobei die Konizität in vier Stufen zwischen  $9^{\circ} 15'$  und  $3^{\circ} 30'$  variabel ist. Von ihren konstruktiven Merkmalen seien die Patent-Konushalter mit Gummispannring, die automatische Abstellung jeder einzelnen Spule bei Fadenbruch oder Garnauslauf, der für jede Maschinenseite unabhängige, stufenlos regulierbare Antrieb, die Druckknopfschalter mit thermischer Auslösung und die einfache Geschwindigkeitsregulierung durch Handräder erwähnt.

Die Firma zeigt ferner ein Spezialmodell einer *Hochleistungs-Fachtmaschine für Grob- und Haargarne*, einen Maschinentyp, der in der Haargarnindustrie eine gute Aufnahme gefunden hat. Die bei Fadenbruch und Garnauslauf mit elektro-magnetischer Abstellung arbeitende Maschine ist mit einer besonders stark und fein regulierbaren Doppelscheibendämmung ausgestattet.

Die *Maschinenfabrik Schweiter AG., Horgen*, vermittelt in ihrem Stand einen allgemeinen Ueberblick über ihr umfangreiches Arbeitsprogramm und wartet dabei ebenfalls mit einigen Neuerungen auf. Ihre große Neuheit ist der *Schlauchkops-Automat* für Jute. Aus dem bewährten Schlauchkops-Automat MT für Wolle und Leinen mit fahrbarem Ventilator zur Verhütung von Flaumablagerung entwickelt, ist die neue Maschine den besonderen Anforderungen der Jute-Betriebe angepaßt und mit einer Abspulvorrichtung mit Revolveraufsteckung von 3 Spinnspulen ausgestattet. Die fertigen Schlauchkops werden automatisch von einem Abnehmer abgenommen und durch eine Transportkette einem Abfüllautomaten zugeleitet, der sie, schön in

Reihen geordnet, in einen aufgespannten Sack ablegt. Der fertige Schlauchkops ist mit einem vorstehenden, sofort greifbaren Fadenende versehen.

Dann ist der große *Super-Schuß-Spulautomat* Typ MSL für Baumwolle usw. zu nennen, mit selbsttätiger Zuführung der leeren Spulen und ausgestattet mit der Spulen-Ablegevorrichtung PACKER. Die besonders erwähnenswerten Merkmale dieser Hochleistungsmaschine sind: das geschlossene durchsichtige Gehäuse, in dem Abzugsspule, Dämmung und Fadenlauf jedes einzelnen Spulapparates untergebracht sind, die automatische Oeffnung des Gehäusedeckels bei Fadenbruch und die selbsttätige

Schließung desselben nach Anknüpfung des Fadens durch Wiederinbetriebsetzen des Spulautomaten.

Als Maschinen für die Strickerei und Wirkerei seien der VARIO KONER Typ KM, zum Abrollen ab Strang oder zum Abziehen von Kopsen, und der MONOFIL KONER Typ KEK-PN, die Präzisions-Kreuzspulmaschine für die Verarbeitung vollsynthetischer Fäden und die Herstellung von Pineapple-Spulen kurz erwähnt.

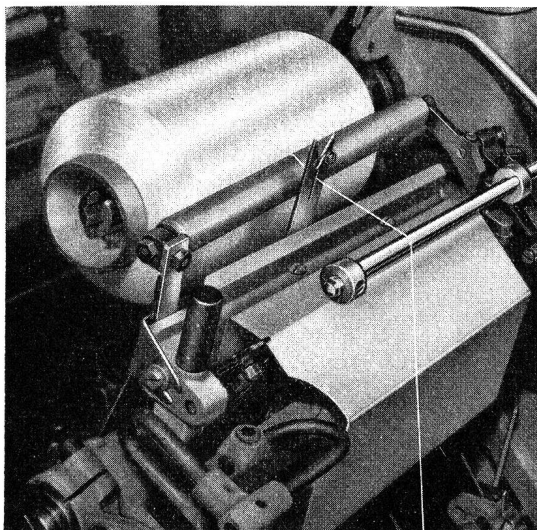

Schweiter-Präzisions-Kreuzspulmaschine MONOFIL-KONER Typ KEK-PN, zur Herstellung von Pineapple-Spulen für multifile und monofile vollsynthetische Garne sowie zylindrischen Kreuzspulen mit beidseitig abgeschrägten Rändern für monofile «Stretch»-Garne

Schließlich sei noch auf die jüngste Schweiter-Maschine, den RAPID KONER Typ KS hingewiesen, eine moderne Hochleistungs-Kreuzspulmaschine, die durch ihre Bauart, Leistung und schöne Linienführung bei Fachleuten besondere Beachtung finden dürfte.

Düsen-Webautomaten wird man an der Schweizer Mustermesse noch keine sehen, gleichwohl aber feststellen können, daß die Webstuhl-Konstrukteure wieder mancherlei Neuerungen geschaffen haben.

In der Hallenmitte fällt der große Stand der Aktiengesellschaft Adolph Saurer, Arbon, mit den 5 standardisierten Webautomaten vom Typ 100W auf. Da sind nebeneinander 3 einschützige Schnellläufer-Automaten von 120 cm nutzbarer Blattbreite. Diese, mit je einer kleinen Exzentermaschine und mit neuer Kettbaumbremse mit selbsttätiger Schaltung ausgestatteten Automaten, arbeiten mit 230 T/min und fertigen feine Imitat-Popeline an. Die neue Kettbaumbremse bringt einen vollautomatischen Spannungsausgleich und bewirkt dadurch eine Verminderung der Fadenbrüche. Der Kettbaum bleibt fest, schaltet nur nach. Nachschaltung erfolgt durch Fühler und das Wippen der Kette durch den Streichbaum.

Am vierschützigen Buntautomat, von ebenfalls 120 cm nutzbarer Blattbreite und ausgestattet mit zwangläufiger Schaftmaschine, wird jeder Webereifachmann mit lebhaftem Interesse das große «Schachtelmagazin» für 84 Spulen bewundern. Dieses neue Magazin besteht aus 4 Spulenrahmen, 2 größeren mit einem Fassungsvermögen von je 26 und 2 kleineren Rahmen mit einem solchen von je 16 Spulen. Das ist für Schottenmuster ganz besonders vorteilhaft. Der große Vorteil der Neuerung liegt aber darin, daß die ganze Apparatur derart sinnreich als Einzel-Aggregat ausgebaut ist, daß jeder einschützige Automat vom Typ 100W damit in kurzer Zeit in einen vierschützigen Buntautomat umgewandelt werden kann.

Man hat dadurch die Möglichkeit, sich von heute auf morgen allen Wandlungen der Mode und der Musterung anpassen zu können.

Dann ist der Kunstseiden-Buntautomat von 130 cm nutzbarer Blattbreite mit Trommelmagazin zu erwähnen, an dem neben einigen kleineren, aber sehr praktischen Neuerungen, von denen nur der *Fadentrennstern* und die neue *Außenschere* erwähnt seien, das von der Firma AG. Gebr. Loepfe, Zürich, entwickelte optisch-elektronische *Schubfühlergerät* ganz besonderes Interesse erwecken dürfte.

Es sei ferner auch noch kurz auf die beiden Gruppen schnellaufender eingängiger Bandwebstühle und auf den von der Firma Saurer neuentwickelten Stickautomat hingewiesen.

Die **Maschinenfabrik Benninger AG., Uzwil**, wird mit ihrem bewährten *Spulenwechsel-Automat* ACW-F mit Trommelmagazin **+GF+** und unabhängigem Wechsel für 4 Farben, der Maschine für feinfädige Rayonwaren, vertreten sein.

Am Stand der Firma **Georg Fischer Aktiengesellschaft, Schaffhausen**, arbeiten 2 *Seidenwebautomaten*. Ein Rüststuhl von 170 cm Blattbreite mit einschützigen Spulenwechsel-Automat Modell TMS und Automatenpulven von  $\phi$  27 x 185 mm und ein zweischütziger Benninger-Stuhl mit Spulenwechsel-Automat.

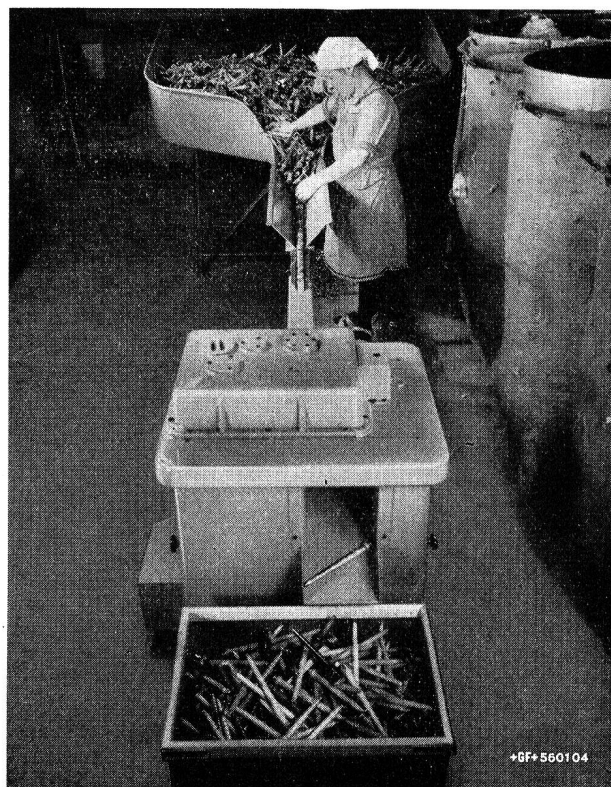

Garnresten-Abziehmaschine Typ AZM-Z  
Georg Fischer AG., Schaffhausen

Als große Neuerung bringt Georg Fischer aber die *Garnresten-Abziehmaschine* AZM-Z für Automatenwebereien. Eine Präzisions- und Hochleistungsmaschine, wie sie von den Automatenwebereien schon längst gewünscht worden ist.

Die Firma Georg Fischer hat ihre Neukonstruktion gleich in 2 Typen entwickelt: eine Maschine für zylindrische Spulen und eine für konische Automatenpulven. Beide Modelle haben folgende besondere Merkmale gemeinsam:

1. Absolute Vermeidung von Spulenbeschädigungen, dank einem speziellen Abstreifverfahren.



2. Einwandfreies Abstreifen aller vom Webereibetrieb anfallenden Automatenspulen, unabhängig von der Größe der auf den Spulen verbliebenen Garnresten.
3. Erhöhte Betriebssicherheit: Die Garnresten können mit keinen beweglichen Maschinenelementen in Berührung kommen, dank besonderer Anordnung der Spulenzufuhr und des Abstreifvorganges.
4. Hohe Dauerleistung zufolge zweckmäßiger und robuster Konstruktion nach modernen Grundsätzen.

Die Maschinen bilden das Resultat mehrjähriger Entwicklung und Dauerversuche im Zweischichtenbetrieb einer großen und modernen Automatenweberei.

Die Wirkungsweise der an der MUBA zu sehenden Maschine AZM-Z für zylindrische Spulen ist folgende:

Die in einem großen Sammeltrug liegenden Spulen werden von der Arbeiterin in die Zufuhrschiene geschoben. Am untern Ende dieser leicht geneigten Schiene befindet sich ein Verteilteller, welcher die zu reinigenden Spulen in die Abstreifposition bringt. Der Abstreifer besteht aus zwei der Spulenform genau angepaßten Backen. Nach dem Abstreifen wird die Spule in einen Sammelbehälter ausgestoßen, während die abgestreiften Garnresten in einen andern Sammelbehälter gelangen. Auf Wunsch kann diese Maschine auch mit einer Absauganlage mit Sammelbehälter für die abgestreiften Garnresten ausgerüstet werden. Der Sammelbehälter für die abgezogenen Garnresten befindet sich auf der Bedienungseite der fast vollständig geschlossenen Maschine, so daß die Arbeiterin sowohl die Spulenzufuhr als auch die Auswerfung der gereinigten Spulen einerseits und der abgezogenen Garnresten andererseits von ihrem Standort aus überblicken und kontrollieren kann. Bei einem Kraftbedarf von 0,75 PS beträgt die Arbeitsleistung der Maschine in der Stunde rund 6000 Spulen, wobei auch halbvolle oder fehlerhafte volle Spulen in einem Durchgang absolut sauber abgezogen werden.

Die Firma **Gebr. Sulzer Aktiengesellschaft, Winterthur**, zeigt drei breite *Webmaschinen*, bei denen der Schußeintrag bekanntlich nach einem neuartigen Prinzip erfolgt. Der Schußfaden wird von großen, ortsfesten Kreuzspulen abgezogen, die seitlich an der Maschine angebracht sind. Von der Spule wird der Faden über Bremsen und Spannvorrichtungen einem Fadenzubringer überreicht, der ihn sofort einem zum Abschluß bereitstehenden kleinen Greiferschützen übergibt. Dieser zieht den Faden in das Fach ein und gibt ihn hierauf wieder frei. Der Schützen wird sofort außerhalb des Webfaches wieder an die Abschlußstelle zurückgebracht. Der eingezogene Schußfaden wird auf der Abschlußseite durchschnitten und auf der Fangseite durch die Greifer des Schützen freigegeben, so daß er auf beiden Seiten über die Kettfäden hinausragt. Durch eine besondere Vorrichtung werden diese vorstehenden Schußfadenden in das nächstfolgende Webfach eingelegt, wodurch feste und saubere Kanten entstehen. Die kleinen Abmessungen und das geringe Gewicht der Schützen lassen hohe Schußgeschwindigkeiten und damit einen schnellen Lauf der äußerst solid und stabil gebauten Maschinen zu. Der Standardtyp TW11/130" mit 330 cm nutzbarer Blattbreite zur Herstellung von Baumwoll- und Zellwollgeweben ist die Maschine

für rohe Stapelwaren, auf welcher in Basel drei Stoffbahnen nebeneinander hergestellt werden.

Der Typ TW11/85" mit 216 cm nutzbarer Blattbreite, ist für Gewebe von 165 bis 216 cm Breite, hauptsächlich für Baumwoll- und Zellwollgewebe. Mit Trennleistenlegern können auch auf dieser Maschine zwei oder drei Gewebebahnen gleicher oder unterschiedlicher Breite angefertigt werden.

Als dritte Maschine zeigt die Firma Sulzer erstmals den Typ TW11/85" mit Zweischußwerk ausgerüstet, die speziell für die Wollindustrie geeignete Maschine. Ergänzend sei noch erwähnt, daß diese Maschinen je nach Artikel und Arbeitsbreite mit 200 bis 280 T/min arbeiten.

Die Firma **Jakob Müller, Bandwebstuhl- und Maschinenfabrik, Frick/AG**, bringt mit dem Bandwebstuhl Typ CR 29 ebenfalls eine Neukonstruktion. In Breiten bis zu 60 Gängen und dabei mit bis zu 210 Schuß je Minute arbeitend, ist dieser Stuhl hinsichtlich Leistung und Betriebssicherheit unübertroffen. Als wertvolle Neuerungen daran sind der *elektronische Schußfadenwächter*, den

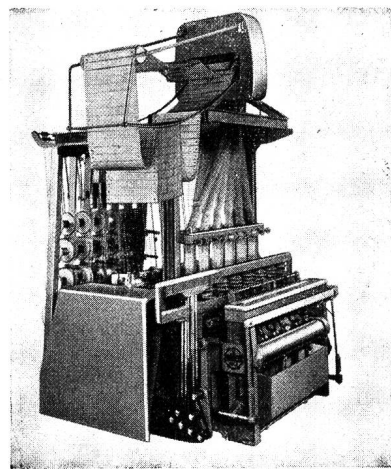

Jacquard-Bandwebstuhl Modell CJq  
Jakob Müller, Frick

man bisher an Bandwebstühlen nicht kannte, und der *Bandegalisor* besonders zu erwähnen. Der erstere ermöglicht eine Steigerung der Webgeschwindigkeit und bringt zudem einige weitere Vorteile, der letztere vermindert die gefürchtete Kettstreifigkeit. Er wird sich bei feinen Bändern als ganz besonderer Vorteil auswirken.

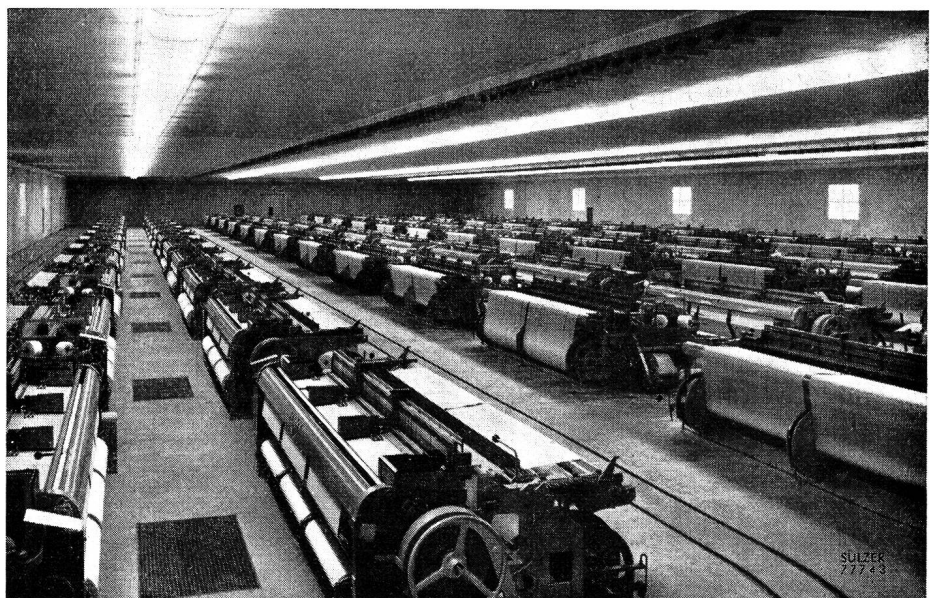

Neuerstellte Weberei mit 96 Baumwollwebmaschinen Typ TW11/130"  
Gebrüder Sulzer AG., Winterthur

Die Firma **Gebr. Stäubli & Co., Horgen/ZH**, bringt mit ihrer *Gegenzug-Offenfach-Doppelhub-Schaftmaschine* eine bedeutende Neukonstruktion. Der auf einem vollständig neuen Prinzip beruhende Messerantrieb dieser Maschine bewirkt bei geöffnetem Fach während des Schützendurchganges einen absoluten Stillstand der Schäfte. Daraus ergibt sich sowohl eine Schonung des Kettmaterials wie auch der Schäfte. Die Steuerung der Maschine erfolgt durch gelochte Papierkarten, wobei ein Loch in der Karte immer Hebung des betreffenden Schafes bedeutet. Die solide übersichtliche Konstruktion und die wesentlichen Vorteile derselben, werden dieser Maschine ein weites Verwendungsgebiet öffnen.

Die **Maschinenfabrik Bäch** (Schwyz) zeigt außer den schon erwähnten Konstruktionen auch noch einen neu entwickelten Musterwebstuhl Typ Disponent, von 46 cm Webbreite, 24 Schäfte, mit Patronenapparat, der anzeigt, welche Schäfte gezogen werden müssen. Die kleine Musterungsmaschine kann auf einen Tisch gestellt werden und ermöglicht ein leichtes Arbeiten.

Ganz anderer Art ist die bekannte *SWM-Gewebe-Musterungsmaschine* System Schildknecht mit elektromagnetischer Steuerung der Schäfte, die von der Firma **The Sample Weaving Machine Co. Ltd., Liestal**, gezeigt wird. Man wird in Basel den neu ausgebauten mechanischen Typ sehen. Mit der gleichen Karte und dem gleichen Einzug kann mit dieser Maschine eine unbegrenzte Zahl von Mustern entwickelt werden. Das ist der große Vorteil dieser sehr sinnreichen Konstruktion. Die Firma zeigt auch die für die Herstellung der Ketten geeignete Muster-Sektion-Zettelmaschine.

Weniger auffallend als die Maschinen, aber für jeden Webereibetrieb gleichwohl sehr wichtig, sind die verschiedenen Webereitensilien. Auch dabei wird man allerlei Neuerungen und Verbesserungen feststellen können.

Die Firma **Grob & Co. AG., Horgen/ZH**, wartet mit einer Reihe vorteilhafter Neuerungen auf. Wir nennen den *Leichtmetall-Webschaft mit den auswechselbaren Seitenstützen SR 1400*, an dem die Lignostoneholz-Seitenstützen einfach und rasch von den Schaftstäben gelöst werden können. Für Leisten- und Kantenwebeschäfte hat die Firma einen neuen *Endereiter* entwickelt, der manche Webereien veranlassen wird, Leistenwebeschäfte einzuführen.

Eine wichtige Neuerung an den bekannten elektrischen Kettfadenwächtern ist das *funkenfreie Relais SENSITOR*. Dieses Vorschaltgerät läßt sich an allen elektrischen Grobwächtern anbauen und bewirkt dadurch eine Steigerung der Empfindlichkeit derselben. Gleichzeitig wird jegliche Funkenbildung durch die Lamellen verhindert. Als weitere Neuheit bringt die Firma eine *Schäfte-Transport-Vorrichtung KFW 1070*. Unter Verwendung der patentierten Expansionsschienen erlaubt diese Vorrichtung auch offene Lamellen zuverlässig zusammen mit dem Webgeschirr zu transportieren, ohne daß dazu irgendwelche Teile der Kettfadenwächter benötigt werden. Im weitern zeigt die Firma auch Kollektionen ihrer bewährten Flachstahl-Litzen.

Die Firma **E. Fröhlich AG., Mühlehorn/GL**, wird ebenfalls mit Kollektionen von Flachstahl-Litzen und Dreherlitzen usw. vertreten sein. Sie hat diese bekanntlich mit dem rechteckigen Spezialfadenauge entwickelt. Die Firma zeigt ferner ihre Kettfadenwächter mit hauchfein polierten Fadenaugen und hergestellt aus hochwertigem Federbandstahl mit Promat-Rostschutz; Ganzmetall-Webeschäfte mit Anticorodal-Tragstäben und patentierten nicht metallischem Gleitschutzbelag, sowie ihren elektrischen Kettfadenwächter, einen sog. Universaltyp, der sich sowohl für die feinsten Seidenlamellen wie auch für schwerere Lamellen bis zu 4 g eignet.

Die Firma **G. Hunziker AG., Rüti/ZH**, ist spezialisiert auf die Fabrikation von *Breithaltern*, eines kleinen Zusatz-Apparates für Webstühle. Von wenigen Ausnahmen abgesehen ist der Breithalter am Webstuhl ein unentbehrliches Hilfsmittel, wobei die jeweilige Ausführung sehr stark von der Art des Webstuhles, des Gewebes und nicht zuletzt auch von der persönlichen Ansicht des Webermeisters abhängig ist. Man wird am Stand eine Menge von Sonderausführungen für die verschiedenen Webstuhl- und Gewebearten sehen.

Mit einer reichhaltigen Kollektion von *Webschützen* wird die Firma **Gebr. Honegger, Hinwil/ZH**, vertreten sein. Dank jahrzehntelanger Erfahrung in der Fabrikation von Webschützen ist die Firma in der Lage, für jedes Material und jedes Stuhlsystem die geeigneten Schützen anbieten zu können. Die Spezialität der Firma sind Schützen für Automatenstühle und eine andere Spezialität ist ihr Gummi-Riffelband, das sich in der Praxis als zuverlässiger Belag der Tuchbäume glänzend bewährt hat.

Mit Spulen aller Art, die in jeder Weberei ebenfalls ein sehr wichtiges Hilfsmittel sind, wird die Firma **Nußbaumer Söhne, Flüh bei Basel**, vertreten sein. Seit über 130 Jahren auf die Herstellung von Spulen und Drechslerwaren spezialisiert, zeigt die Firma nicht nur bestens bewährte Holzspulen, sondern auch neuzeitliche Spulen aus Fiber und Preßstoff.

Erzeugnisse aus Leichtmetall sind in der Textilindustrie für manche Gegenstände zu einer Selbstverständlichkeit geworden. Als mit der Zunahme der Verarbeitung vollsynthetischer Fasern an gewisse Zubehöerteile neue Anforderungen gestellt wurden, konnte sich dieser Werkstoff, dank seiner guten Eigenschaften, mit Erfolg durchsetzen.

Die **Aluminium AG. Menziken** hat dabei durch die Entwicklung zahlreicher Erzeugnisse Pionierdienste geleistet. Die Firma zeigt an der Masse einen *Wellengewinde-Kettbaum* mit neuartiger Scheibenklemmvorrichtung. Eine Konstruktion, die für ganz besonders hohe Beanspruchungen geschaffen worden ist. Ausgestellt sind ferner die bewährte Kettbaum-Normalausführung, Warenbäume, Zettelrollen und -walzen, fahr- und stapelbare Spulenbehälter, Garndämpfkörbe, das beliebte Kluppenprofil mit federnder Keilwirkung und andere Erzeugnisse aus Leichtmetall.

Die Firma **MABAG Maschinenbau AG., Langenthal/BE**, zeigt eine zweiseitige *Sengmaschine* Type HTG, jede Seite mit 8 Brennern, die wahlweise mit dem in der Messe zur Verfügung stehenden Leuchtgas oder aus einem neben der Maschine aufgestellten Benzingerzeuger gespeist werden. Dieser produziert auf einfache und absolut explosions sichere Weise ein sehr reines und für Sengzwecke gut geeignetes Gas.

Lebhaftes Interesse dürften die von der Firma vorgeführten *Langenthaler Flechtmaschinen* mit dem bewährten System der Spindelführung durch auswechselbare Schiffchen erwecken, die in der Größe dem Gewicht der Spindeln angepaßt sind. Es werden 3 verschiedene Typen gezeigt. Im weitern sei noch auf eine kleine Rundstrickmaschine und auf die Spulapparate Type KS hingewiesen, die sich besonders für die Posamentenindustrie und für die Flechterei eignen.

### Färberei- und Ausrüstmaschinen

Die verschiedenen Fabriken von Färbereimaschinen warten mit einem prächtigen Angebot an neuzeitlichen Konstruktionen auf.

Die Firma **Scholl AG., Zofingen**, bringt mit ihrer *Hochtemperatur-Färbe-Anlage* mit «Kommandostand» wohl die modernste Konstruktion auf diesem Gebiet. Durch

eine sinnreiche Anordnung der verschiedenen Teile und des Leitungssystems ist eine kompakte, wenig Raum beanspruchende Anlage geschaffen worden, die, bereichert durch eine übersichtliche Zusammenfassung aller Bedienungs- und Kontrollorgane die Arbeit und die Ueberwachung sehr leicht gestaltet. — Die Firma zeigt ferner ihre patentierte *Spezial-Musterungs-Vorrichtung*, welche ermöglicht, selbst während des HT-Färbeprozesses direkt aus der großen Warenpartie zu mustern, was natürlich für die Praxis von großem Vorteil ist.

Je nach dem zur Verwendung gelangenden Materialträger sind in diesen HT-Färbe-Apparaten, die als Labor- und Produktions-Apparate in den Typen MONO-FERMA und BI-FERMA entwickelt worden sind, zylindrische und konische Kreuzspulen, Spinnkuchen im Pack- und Aufsteck-System, Stranggarn im Pack- und Hänge-System Kammzug in Wickeln und auf Bäumen, Kettbäumen sowie Flocken zu färben. Dies gilt nicht nur für die herkömmlichen Gespinnstfasern, sondern in uneingeschränktem Maße auch für alle vollsynthetischen Materialien sowie für Mischware.

Die Firma hat auch ihre *Strang-Färbe-Apparate* verfeinert und dabei der Strömungsfrage besondere Beachtung geschenkt. Die Stöcke stellen eine vollständige Neukonstruktion dar, die nicht nur ein leichtes Einsetzen ermöglicht, sondern, was sehr wichtig ist, ein Einklemmen auch der feinsten Garne verhindert. Es sei ferner auch noch die *flexible Färbehülse* Marke Scholl erwähnt, die mancherlei Vorteile bietet. Daß sämtliche Erzeugnisse aus erstklassigem Chromnickel-Molibdän-Stahl hergestellt sind, braucht kaum besonders betont zu werden.

**Walter Franke, Aarburg**, Spezialfabrik für Artikel aus rostfreiem Stahl, vermittelt mit 9 verschiedenen Konstruktionen einen guten Ueberblick über sein Arbeitsgebiet. Als Neuerungen bringt diese Firma einen *Hochtemperatur-Kreuzspulen-Färbeapparat* für Laboratorien mit Spindel für 2 Kreuzspulen, verstellbarem Aufsteckrohr für Spinnkuchen und Materialkorb und ferner einen *Haubendruck-Apparat* mit 12 Bechern und Drahtkörben. Vom weiteren Ausstellungsgut seien noch erwähnt: der 50 kg Hochtemperatur-Kreuzspulen-Färbeapparat mit Umsteuerorgan und hydraulischer Deckelabhebe-Vorrichtung — eine Konstruktion, die sich in der Praxis bestens bewährt hat —, ferner ein 50 kg Strangenapparat, ein Labor-Jigger mit Haube und ein Stückfärbeapparat 1500 mm breit, mit Haube und allseitig mit Securit-Glas versehen.

Die Firma **Hans Frauchiger, Maschinenfabrik, Zofingen**, zeigt neuzeitliche *Apparate zum Färben mit erhöhter Temperatur* nach System «Static Process Steuerlink». Diese in einfachster Ausführungsart gehaltenen Konstruktionen ermöglichen bei bequemer Bedienung ein sicheres Arbeiten. Dabei erleichtert eine sinnvolle, von der Firma zum Patent angemeldete Einrichtung die Entnahme von Mustern aus dem geschlossenen, unter Druck stehenden Apparat. Als Neuerung führt die Firma ferner eine *Spezial-Spulen-zentrifuge* mit dem dazu gehörenden Trockensystem vor, wobei die Trocknung stufenweise und schonend innerhalb weniger Stunden erfolgt und den Materialien angepaßt werden kann.

Die **Maschinenfabrik Benninger AG., Uzwil**, hat mit ihrem «*Turbinator*», der in Färbereimaschinen eingebaut werden kann, eine sehr vorteilhafte Neuerung zur Beschleunigung und Intensivierung verschiedener textilchemischer Prozesse geschaffen. Die Firma zeigt den Turbinator in einem Breitwaschmaschinen-Abteil LAA und in einem Automat-Jigger. Von einem Elektromotor mittels Keilriemen angetrieben, wird diesem Schwingelement über seine ganze Länge eine gleichmäßige oszillierende Drehbewegung mit kleiner Amplitude und hoher Frequenz um seine Längsachse erteilt und dadurch das

Bad in heftige Bewegung senkrecht zur Gewebefläche versetzt. Eine führende schweizerische Baumwollausrüstanstalt stellte im Dauerbetrieb eines Turbinators in einem Jigger nicht nur eine beträchtliche Zeitersparnis, sondern auch einen verminderten Chemikalienverbrauch sowie größere Reinheit der behandelten Gewebe und bei gewissen Stoffen zudem einen volleren Griff fest.

## Breitwaschmaschine Type LAA Benninger

Geschlossenes Waschabteil mit Turbinator

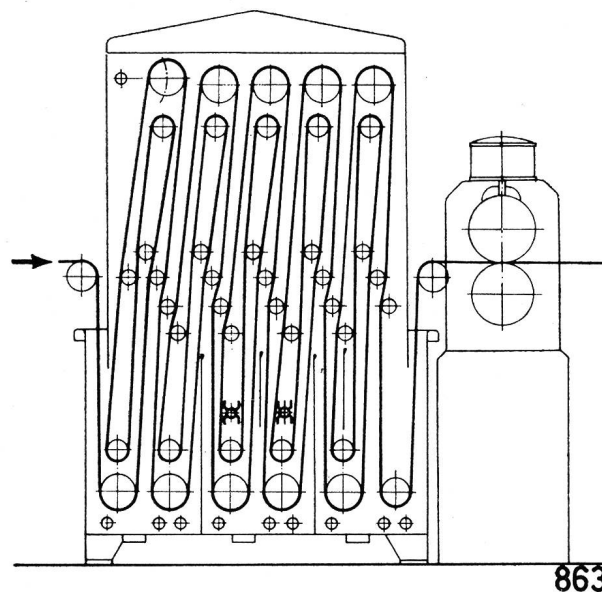

Am Stand der Firma **Gebr. Maag, Maschinenfabrik AG. Küsnacht/ZH**, ist ein neuentwickelter *Zweivalzen-Foulard* Typ F2p zu sehen, der je nach Ausführung zum Imprägnieren, Appretieren, Färben oder Klotzen verwendet

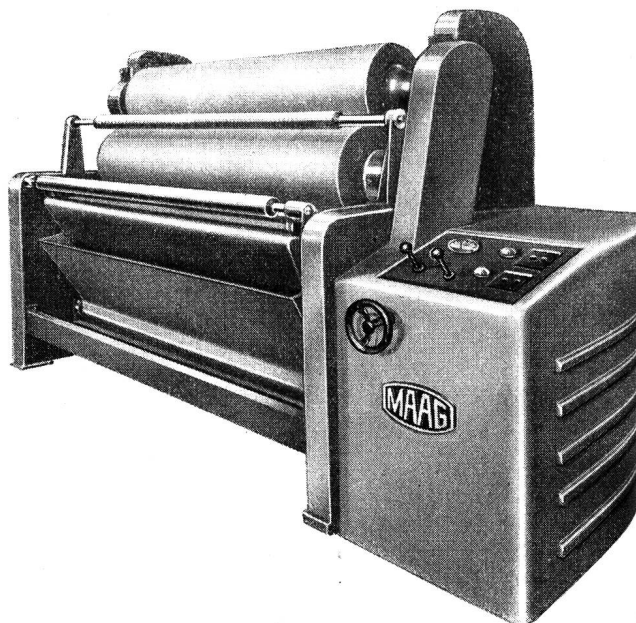

Zweivalzen-Foulard

Gebr. Maag, Maschinenfabrik AG., Küsnacht/ZH

werden kann. Die Maschine zeichnet sich durch eine robuste aber gleichwohl gefällige Bauform sowie durch ihre vollpneumatische Steuerung und einfache Bedienung



aus. Der Quetschdruck ist pneumatisch von 0 bis 12 000 kg stufenlos einstellbar und ergibt stets einen guten Quetschereffekt. Auch der Antrieb ist im großem Bereich stufenlos regulierbar. Während der Arbeit besteht eine leichte Reguliermöglichkeit und gute Kontrolle. Die Maschine läßt sich auch leicht in den Kontinuerprozeß einbauen.

Die Firma **Konrad Peter AG., Liestal**, hat ihren bewährten Färbe- und Imprägnierfoulard «Econom» F3W weiter vervollkommen und mit Manometer und Fernthermometer ausgerüstet und zudem eine Umwälzpumpe angebaut, um die Heizung der Verdrängskörper zu erleichtern. Ein besonderer Vorteil dieser Konstruktion, die nun mit Walzen bis zu 3,20 m geliefert wird, sind deren spezielle Vorrichtungen zum Färben von Trikotstoffen. Erwähnt seien ferner der geringe Flotteninhalt je 1 m Walzenlänge und die zwei Tauch- und Abquetschmöglichkeiten mit verschiedenem Preßdruck. Bei Verwendung des zweiten Troges wird der Stoff vor Eintritt nochmals ausgebreitet und über eine Umlenkwalze der Quetschfuge zugeführt.

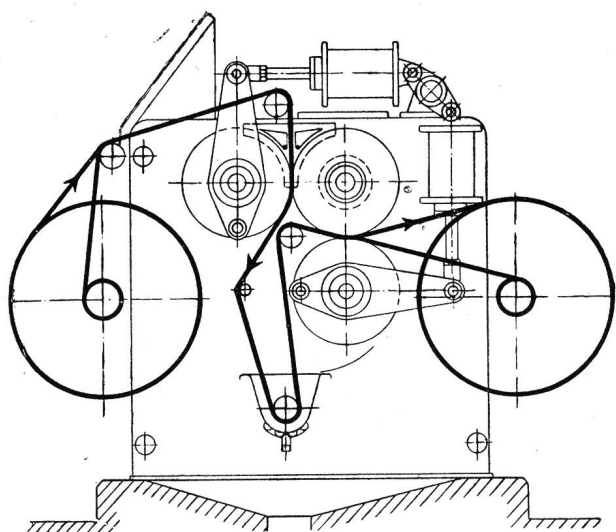

Schnitt durch den 3-Walzen-Färbe- und Imprägnierfoulard «Econom»/F3W  
Konrad Peter AG., Liestal

Man wird ferner einen *Muster-Foulard* sehen, der einerseits das Mustern und Nuancieren erleichtert und andererseits besonders vorteilhaft ist zur Herstellung von Musterkasten und Druckböden für Stoffdruck-Muster, da sich die Ergebnisse ohne weiteres auf jeden Foulard übertragen lassen.

Es sei auch kurz auf die mit je einer Hart- und Weichgummi-Walze ausgerüstete Koch- und Fixiermaschine hingewiesen, ganz besonders aber auf das prächtige Modell einer kontinuierlichen Färbeanlage aufmerksam gemacht, das aus Foulard, Dämpfer, Luftgang und Waschmaschine mit verschiedenen Trögen besteht und jedem Fachmann ein genaues Bild über die Arbeitsweise der ganzen Anlage vermittelt.

### Stoffkontroll-Maschinen

Daß fehlerfreie Waren und gute Qualitäten sowie eine gefällige Aufmachung viel zum guten Ruf der Erzeugnisse unserer Textilindustrie beigetragen haben, dürfte bekannt sein. Die Warenkontrolle ist daher in der gesamten Textilindustrie ein sehr wichtiger Faktor. Um diese einwandfrei zu ermöglichen, haben einige Unternehmen besondere Stoffkontrollmaschinen entwickelt.

Die schon erwähnte Firma **Gebrüder Maag, Maschinenfabrik AG., Küssnacht/ZH**, baut seit Jahrzehnten derartige Maschinen und zeigt diesmal in Basel eine *Stoffbeschau- und Rollmaschine* für leichtere Waren, die nach der Kon-

trolle auf Kartonhülsen aufgerollt werden. Damit dabei das Aufrollen genau Kante auf Kante ausfällt, besitzt die Maschine als Neuerung eine seitlich verschiebbare Aufrollvorrichtung, wobei ein selbsttätiger Automat ein kantengerades Aufrollen sichert, so daß die Arbeiterin ihre ganze Aufmerksamkeit auf die Kontrolle der Gewebe konzentrieren kann.

Die Firma **Ulrich Steinemann AG., Maschinenfabrik, St. Gallen-Winkeln**, bringt als Neuheit ihre *Stoffbeschaumaschine Typ D-4* für Geweberollen bis 1 m Durchmesser. Die Maschine arbeitet von Rolle zu Rolle mit Vor- und Rücklauf. Das bei dieser Konstruktion angewendete System des Dockenwalzenantriebes ermöglicht nebst konstanter Stofflaufgeschwindigkeit auch eine einfache Beschickung und Wegnahme der Geweberollen. Diese wiederum werden durch seitlich verschiebbare Tuchbaumführungen gehalten, was ein kantengerades Aufrollen bewirkt. Das Ein- und Ausschalten des Antriebes erfolgt mit Fußpedal über die ganze Maschinenlänge. Der Drehsinnwechsel wird mit Handschaltung ausgeführt. In die Maschine ist ein stufenloser Variator von 1:2,5 (8 bis 20 m/min) eingebaut, dessen Verstellung durch einfachen Hebelzug erfolgt.

Als weitere Neuheit zeigt die Firma eine *Stoffbeschaumaschine mit Ablegevorrichtung Typ KA-2*, die 4 verschiedene Arbeitsweisen ermöglicht. Bei dieser Konstruktion wurde größter Wert auf Einfachheit und praktische Handhabung gelegt. Die Maschine ist ebenfalls ausgerüstet mit Variator 1:2,5, zur stufenlosen Regulierung der Stofflaufgeschwindigkeit.

Es sei auch noch die *Stoffbeschaumaschine mit Doublier- und Wickelvorrichtung, Typ KDM* erwähnt, die als gewöhnliche Warenschaumaschine (ohne Ablegevorrichtung) mit Vor- und Rücklauf arbeitet und als Doubliermaschine, wobei die Gewebe enddoubliert, kontrolliert, gemessen und wieder doubliert aufgewickelt werden können.

### Meß-, Kontroll- und Prüfapparate

Die Eigenschaften der verschiedenen textilen Rohstoffe und der aus ihnen angefertigten Garne und Gespinste, sind derart unterschiedlich, daß deren Kenntnis eine Wissenschaft für sich darstellt. Um die Eigenschaften der verschiedenen Materialien: Baumwolle, Wolle, Hanf und Flachs, Seide und Kunstseide sowie der zahlreichen vollsynthetischen Erzeugnisse: Nylon, Grilon, Orlon, Terrylyne usw. einwandfrei ermitteln zu können, sind in jüngster Zeit Präzisionsapparate für alle denkbaren Prüfungen entwickelt worden.

Am Stand der Firma **Zellweger AG., Apparate- und Maschinenfabriken Uster, Uster/ZH**, wird dieses Jahr neben den bereits bekannten und bestens bewährten Prüfapparaten, von denen wir nur den Gleichmäßigkeits-

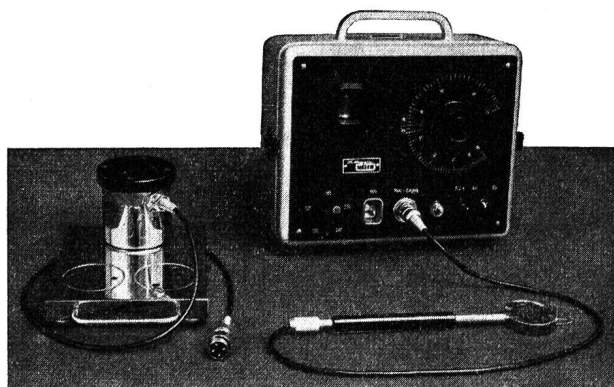

Feuchtigkeitsmeßgerät «Uster»  
Zellweger AG., Uster/ZH



prüfer, den Integrator, den Spektograph und den automatischen Dynamometer «Uster» streifen, als wichtige Neuheit das *Feuchtigkeitsmeßgerät «Uster»* zu sehen sein. Dieses erstmals zur Ausstellung gelangende Gerät mißt den Klimatisierungszustand von Textilien, Papier, Folien, Leder usw.

Als Klimatisierungszustand (Gleichgewichts-Luftfeuchtigkeit) wird diejenige relative Luftfeuchtigkeit bezeichnet, mit welcher das zu messende Material im Gleichgewicht steht, d. h. bei welchem es weder Feuchtigkeit abgibt noch aufnimmt. Der wichtigste Vorteil dieser Art von Charakterisierung des Feuchtigkeitszustandes besteht darin, daß sie von der Materialqualität abhängig ist, was bei der altherkömmlichen Wassergehaltsbestimmung nicht der Fall ist.

Bei vielen Verarbeitungsprozessen der Textilindustrie ist der Feuchtigkeits-Gleichgewichtszustand von großer Bedeutung. Wird in einer Folge von Arbeitsgängen in einem einzigen derselben die Innehaltung des richtigen Feuchtigkeitszustandes vernachlässigt, so können im Material Schädigungen auftreten, die in späteren Prozessen zu Schwierigkeiten führen und die nicht wieder gutgemacht werden können. Dies gilt für alle Materialien, Naturfasern wie Kunstfasern, insbesondere beim Ausrüsten, Bedrucken, Beschichten mit Kunststoffen usw.

Da es bisher an einem Gerät fehlte, das die Messung des Feuchtigkeitszustandes ermöglichte, konnte in vielen Fällen die Ursache von Fehlern nicht immer einwandfrei ermittelt werden. Das neue «Uster»-Gerät schließt somit in dieser Hinsicht eine bestehende Lücke.

Die Messung mit dem Gerät ist sehr einfach durchzuführen. Das zu prüfende Materialmuster wird auf eine massive Meßplatte gelegt und hernach ein Meßkopf aufgesetzt. Dieser besitzt an seiner Unterseite eine flache, gegen das zu prüfende Gewebe hin offene Kammer, in der sich nach wenigen Augenblicken eine, der Klimatisierung des Musters entsprechende, relative Luftfeuchtigkeit einstellt. Diese wird mit einem neu entwickelten Hygrometerorgan gemessen, wobei die Messung auf elektronischem Wege erfolgt. Die Bedienungsperson hat weiter nichts zu tun, als einen Einstellknopf zu drehen, bis ein elektronischer Abstimmanzeiger die genaue Abstimmung des Gerätes anzeigt. Dann kann an der Skala direkt die relative Luftfeuchtigkeit, mit der das Prüfstück im Gleichgewicht steht, abgelesen werden.

Die Firma **Drytester GmbH., Lungern**, wird wiederum ihre in allen Ländern bestens eingeführten Meßapparate mit Zusatzgeräten vorführen. Nach wie vor auf dem bekannten und immer wieder bevorzugten Meßprinzip arbeitend, wurde auf noch größere Betriebssicherheit und längste Lebensdauer größter Wert gelegt, und die Anwendung konnte, dank Verbesserung des elektronischen Meßteils, bedeutend erweitert werden. Ferner werden die Registrierapparate, die sich immer weiterer Verbreitung erfreuen, sowie die bekannten Automatikrelaisschränke gezeigt werden.

Als besondere Neuerung, und speziell für die modernen Hochleistungstrockenmaschinen mit großen Geschwindigkeiten wurde eine Automatik entwickelt, die durch ihre Einfachheit besticht, und eingebaut im Meßapparat selbst geliefert werden kann. Ein Umbau oder besonderer Anbau erübrigt sich dadurch, womit wiederum den Wünschen der Kundschaft entsprochen werden konnte.

Es wird somit ein guter Ueberblick über das Programm der Firma geboten, und den Interessenten kann jede Ausführung am Stand selbst vorgeführt werden.

Die Firma **Hans Böhlen, Altstätten/SG**, zeigt mit ihrem *Projectina-S-Apparat* eine Konstruktion mit reichen Möglichkeiten. Dieser Apparat mißt, zählt und vergleicht Fasern, Garne und Gewebe schnell und sicher, einfach und zuverlässig. Er ermöglicht mikroskopische Kontrollen unter Anwendung von vier verschiedenen Beleuchtungsarten.

Die Mikro-Objekte und die dazu erforderlichen Kondensatoren sind auf Revolverscheiben montiert, um die verschiedenen Vergrößerungen in kurzer Reihenfolge wählen zu können. Ohne Umstellung kann dabei zu jedem eingeschalteten Mikrobild polarisiertes Licht angewendet werden. Der Apparat ermöglicht ferner Mikro- und Makro-Photographie und ebenso die Wandprojektion für die gemeinsame Beurteilung von Ungleichheiten oder Fehlern an Fasern, Garnen und Geweben. Auch Filme und Dias lassen sich damit projizieren. Er eignet sich ferner als Garnvergleich und ermöglicht die gleichzeitige Betrachtung von zwei verschiedenen Garnen auf einer Bildfläche, wobei sich die Kontrollen auf Gleichmäßigkeit, Dickenmessungen, Drehungen und Qualitäts-Bestimmung erstrecken. Dieser Projectina-S-Apparat ist für die Praxis deshalb von großem Vorteil, weil Unterschiede und Fehler in Materialien sofort mikroskopisch von mehreren Personen, z. B. von Lieferant und Verarbeiter beurteilt werden können und daher bestens geeignet, in Streitfällen als hilfsbereiter Vermittler zu dienen.

**Paul Schenk, Klima-Anlagen, Ittigen/BE**, eine Firma, die seit Jahrzehnten auf dem Gebiet der *Luftbefeuchtung* spezialisiert ist, zeigt Apparate mit vertikaler, horizontaler und radialer Ausblaswirkung. Neu sind die Radial-Apparate, welche die Feuchtigkeit sternförmig ausblasen. Deren Montage erfolgt an der Decke, wobei ein leicht auswechselbarer Staubfilter unten am Becken Staub und Unreinigkeiten aus der Luft zurückhält. Als Neuerung wurde ferner eine Reguliervorrichtung entwickelt, die es gestattet, die Leistung des Zerstäubers bei gleichbleibender Luftförderung ganz nach Belieben von 0 bis 6 L/Std. zu dosieren. Erwähnt sei noch, daß alle Schenk-Apparate sich durch ihre tropfen- und zugfreie Arbeitsweise auszeichnen und für vollautomatischen Betrieb anwendbar sind, wobei die gewünschte relative Feuchtigkeit mittels Hygrostaten und elektrischen Steuerorganen konstant gehalten wird.

Am Stand dieser Firma werden ferner Klima-Meßgeräte: Hygrometer, Thermo-Hygrometer, Hygrographen usw. zu sehen sein.

Die Firma **N. Zivy & Cie. S. A., Basel**, seit vielen Jahren auf die Fabrikation von Prüfapparaten für die Textilindustrie spezialisiert, bringt als Neuerung den *Spinnst-Garnspiegelapparat* Zivy 55. Der mit Motor ausgerüstete Apparat ermöglicht es, ohne großen Arbeitsaufwand, handliche Garnspiegel aus Hartkarton herzustellen und damit jedes Material leicht und schnell auf seine Regelmäßigkeit prüfen zu können. Die seitlich an der Maschine angeordnete Aufsteckvorrichtung erlaubt die Verwendung von allen üblichen Spulen, Kopsen und Kreuzspulen. Das Garn wird über den Kopf abgezogen und zwei einstellbare Bremsteller bewirken eine konstante Fadenspannung. Die Bewicklung der Kartons erfolgt durch Zuführung des Fadens über einen auf einem beweglichen Schlitten montierten Fadenführer. Der Apparat ist sehr gefällig und leicht transportierbar.

Ein sehr wichtiges Instrument in der Textilindustrie ist der *Fadenspannungsmesser*. Im Drange der Arbeit werden aber systematische Messungen der Fadenspannungen häufig unterlassen, wodurch sich dann oft Fehler ergeben. Die Kontrolle der Fadenspannung hat schon bei der Windmaschine zu erfolgen und geht über das Schären, besonders bei Hochleistungsgattern, zur Spulmaschine. Um die Spannungen an den verschiedenen Arbeitsmaschinen jederzeit feststellen zu können, hat die Firma Zivy einen sehr praktischen Fadenspannungsmesser konstruiert.

Vom übrigen Ausstellungsgut dieser Firma seien noch der *Zivy-Reißprüfer für Garne* und der *Reißprüfer für Gewebe*, beide mit Motorantrieb, stufenlos regulierbar, erwähnt. Der Apparat für Garne wird für Meßbereiche

von 3, 5 und 12 kg gebaut, kann auf Wunsch aber auch auf andere Meßbereiche erstellt werden. Der Apparat für Stoffe wird mit Meßbereichen von 10, 50, 100, 200 und 500 kg und einer normalen Einspannlänge von 200 mm bei 50 mm Einspannbreite gebaut und mit auswechselbaren Klemmen geliefert, damit auch Strangen geprüft werden können.

Kurz zusammengefaßt: Die Textilmaschinenindustrie bietet der Textilindustrie an der 40. Schweizer Mustermesse ein reiches Angebot an neuen und verbesserten Maschinen, Apparaten, Geräten und Utensilien.

**MOERI AG., Luzern, Halle 6, Stand 1546.** — Die Firma Moeri AG., Luzern, zeigt aus ihrem Fabrikationsprogramm einen kombinierten Luftbefeuchtungs- und Heizapparat, der speziell den Bedürfnissen der Textil-, Papier- und Druckereiindustrie angepaßt ist. Seine Konstruktion zeichnet sich vor allem durch hohe Befeuchtungsleistung, Betriebssicherheit und geringen Platzbedarf aus. Raumtemperatur und -feuchtigkeit werden automatisch reguliert. Der Apparat kann für Frischluft- und Umluftbetrieb verwendet werden und ist mit wirksamen Staubfiltern ausgerüstet. Als weiteres Merkmal ist der Wegfall von Abwasserleitungen zu nennen.

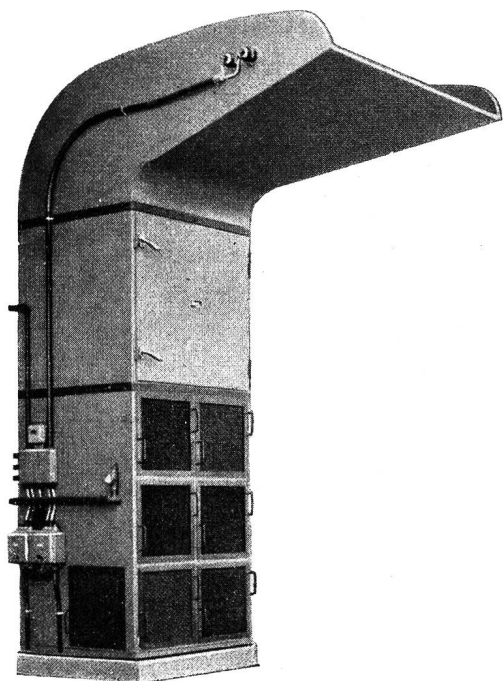

MOERI-Luftbefeuchtungs- und Heizapparat

Bei den Kabinen finden wir neben dem Standardtyp mit Trockenfiltrierung der Abluft wiederum die neuzeitliche Farbspritzkabine mit Wasserauswaschung der Farnebel, die sich im praktischen Betriebe gut bewährte. Diese Kabinenkonstruktion erfüllt bezüglich staubfreier Lackierung höchste Ansprüche. Der Wegfall der Filterwartung, die gleichbleibende Absaugwirkung im Dauerbetrieb, die Sicherheit vor Selbstentzündung von Farbresten, die kleinen Reinigungs- und Revisionskosten sind ihre besonderen Vorteile.

Im weiteren sind die gezeigten formschönen Luftheizapparate zu erwähnen, die je nach Verwendungszweck in verschiedenen Ausführungen hergestellt werden.

**Aus andern Hallen**

**Aktiengesellschaft Brown Boveri & Cie., Baden, Halle 3, Stand 781.** — Man sieht einerseits einfache Antriebe für die verschiedensten Zwecke, die aus normalen Serien-erzeugnissen (Motoren und Schaltern) zusammengestellt sind, andererseits führt diese Firma elektrisch angetriebene Maschinen vor, die anspruchsvollsten Bedingungen ge-

recht werden. Von den Serienprodukten fallen ein polumschaltbarer Motor für drei Drehzahlen auf sowie ein Feinstopmotor, welcher einen Drehtisch verstellt. Das letztgenannte Modell veranschaulicht die außerordentlich große Genauigkeit eines solchen Verstellantriebes. Interessant ist ferner ein normaler Käfigankermotor mit eingebauten Ipsothermostaten, bei dem durch absichtliche Ueberlastung diese Schutzelemente zum Ansprechen gebracht werden können. Schütze für Nennströme von 40 bis 400 A und für hohe Schaltheufigkeit, nah- und fernbetätigte Motorschutzschalter mit Kontakten in Oel, die immer originell bleibenden, selbsttätig umschaltenden Stern-Dreieck-Schalter sowie die Kleinmotor-Schutzschalter für 10 A, 500 V mit ihren vielseitigen Einbaumöglichkeiten vervollständigen das ausgestellte Normalmaterial.

In das Gebiet der Regelungstechnik gehört das Modell einer Plankopierdrehbank mit Regelantrieb in kombinierter Leonard-Magnetverstärker-Schaltung. Diese Einrichtung hält die mechanisch vorgewählte Schnittgeschwindigkeit über den ganzen Drehdurchmesser automatisch konstant. Durch ein Potentiometer kann zudem die Grundgeschwindigkeit im Verhältnis 1 : 3 stufenlos verändert werden. Eine elektrische Welle erhält synchronen Lauf des Vorschubantriebes am Querbett mit der Planscheibe aufrecht. Der Empfänger der elektrischen Welle kann aber auch asynchron als Eilgangmotor zur Schnellverstellung des Supportes arbeiten. Am ausgestellten Modell wird ein vollautomatisches Programm vorgeführt; ein besonderes Anzeigergerät verdeutlicht den Einfluß der Regelung.



50-kW-Schneisenbeleuchtungsanlage im Flughafen Schiphol (Holland). Mit 12 Thyralux-Geräten, vier je Phase, wird die dreiphasige Anlage stufenlos und trägheitslos gesteuert.

**ELCALOR AG., Fabrik für elektrothermische Apparate, Aarau.** — Am ELCALOR-Stand 771 in der Halle 3 dürfte den Textilfachmann vor allem der ausgestellte Klein-Elektroden-Dampfkessel interessieren. Dieser Apparat hat sich, dank seiner äußerst einfachen Wartung, seiner

robusten Konstruktion und der absoluten Unempfindlichkeit gegen Wassermangel und Verkalken in einer großen Zahl von Textilbetrieben sehr gut eingeführt. Seine Bedienung ist so einfach, daß er selbst ungeschultem Personal anvertraut werden darf. Der Kessel arbeitet sowohl in bezug auf Druckregulierung als auch auf Nachspeisung vollständig automatisch. Dank seiner gedrängten Bauart untersteht dieser Dampfkessel weder den bundesrätlichen Verordnungen, noch der Kontroll- und Revisionspflicht des Schweizerischen Vereins von Dampfkesselbesitzern. Er kann somit überall und in unmittelbarer Nähe der Dampfverbraucher montiert werden, so daß sich die Installationskosten und die Wärmeverluste auf ein Minimum beschränken. Der Klein-Dampfkessel arbeitet äußerst wirtschaftlich und erreicht innert 10 bis 15 Minuten nach dem Einschalten den eingestellten maximalen Druck, so daß er innert kurzer Zeit betriebsbereit ist.

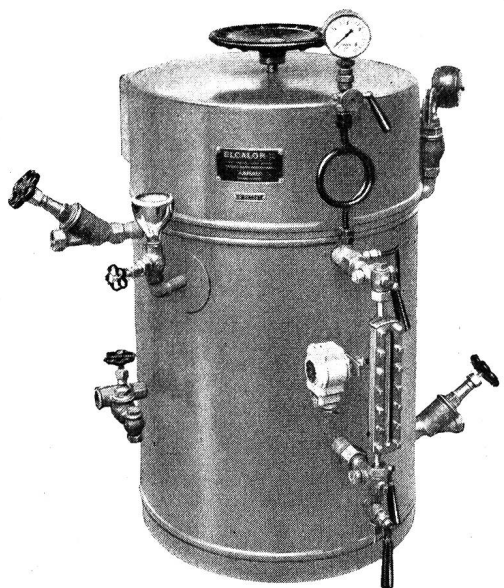

ELCALOR-Elektroden-Klein-Dampfkessel, 50 kW, 4 atü, nicht revisionspflichtig

**CERBERUS GmbH., Bad Ragaz und Zürich, Stand 2556, Halle 3 b, 1. Stock.** — Cerberus stellt folgende Erzeugnisse aus:

1. Rauchgas-Feuermelder,
2. Einbruch- und Ueberfallmelder,
3. Kaltkathoden-Elektronenröhren.

Der Cerberus-Feuermelder reagiert auf sichtbare und unsichtbare Verbrennungsgase, wie sie bei jedem Brand als erste Begleiterscheinungen auftreten. Am Stand sind eine Reihe von Meldern in Funktion, so daß sich die Besucher mit einer Zigarette oder einem Streichholz selbst von der Wirksamkeit des Cerberus-Frühwarnsystems überzeugen können.

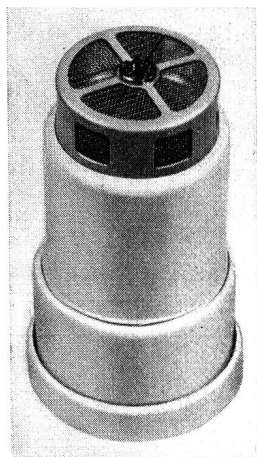

Cerberus-Rauchgas-Feuermelder

Außer den Meldern werden auch die zur Alarmierung notwendigen Signalzentralen im Betrieb vorgeführt. Darunter befindet sich dieses Jahr erstmals eine Kleinzentrale, die für Kleinanlagen mit wenigen Meldern (Schutz eines oder weniger Räume oder einer einzelnen brandgefährdeten Apparatur) eine besonders vorteilhafte Lösung darstellt.

Eine interessante Neuheit ist die ebenfalls gezeigte automatische Telephon-Alarmübertragung. Ein Alarm (Feuer,

Einbruch oder Ueberfall) wird durch ein Tonband nacheinander an 4 verschiedene Telephonabonnenten durchgegeben (z. B. «Brandausbruch Firma Müller & Co., Brändlistraße 18, Feuerthalen») und solange wiederholt, bis einer der Angerufenen quittiert. Auf diese Weise können auch solche Betriebe wirksam geschützt werden, die außerhalb der Arbeitszeit unbewacht sind.

Die im weiteren gezeigten Kaltkathoden-Elektronenröhren zeichnen sich vor allem dadurch aus, daß sie keine Anheizung benötigen und somit beim Einschalten der Speisespannung sofort betriebsbereit sind. Durch den Wegfall der Heizung verbrauchen sie im Bereitschaftszustand keinen Strom. Sie sind praktisch keiner Abnutzung unterworfen und weisen eine außerordentlich hohe Betriebslebensdauer auf.

**Hasler AG., Bern, Halle 3, Stand 706.** — Die elektrische Nachrichtentechnik und die Präzisionsmechanik bilden die großen, in stetiger Entwicklung befindlichen Arbeitsgebiete der Firma. Unsere Leser seien hier besonders auf die verschiedenen Meß- und Kontrollapparate für die Textilindustrie aufmerksam gemacht.

*Tourenzähler* und *Geschwindigkeitsmesser* mit oder ohne Registrierung bilden die Grundlage bei vielen Meßvorgängen. Ferner seien da die *Längenmesser* genannt, die mit großer Genauigkeit und äußerster Schonung der Gewebe arbeiten. Eine Weiterentwicklung der Längenmessung führt zu den *Differenz-Tachometern*, die direkt in Prozenten Schrumpfungen oder Streckungen von Zetteln oder Geweben anzeigen.



Abb. 1

Zur Erfassung der Produktion von Spinn-, Zwirn- und anderen Maschinen dienen die *Produktionszähler* (Abb. 1), wobei Ausführungen mit 1, 2 und 3 Zählern die Leistungen der einzelnen Schichten festhalten. *Einstellzähler* geben die Möglichkeit, Maschinen nach einstellbaren Größen (Längen, Umdrehungen) auf mechanischem oder elektrischem Weg stillzusetzen.



Abb. 2

Umfassende Unterlagen über die Produktion eines Betriebes vermittelt der *Zentralregistrierapparat* (Abb. 2). Auf einem gleichmäßig mit der Zeit fortbewegten Papierstreifen werden fortlaufend die Betriebszustände von bis zu 36 Maschinen gleichzeitig aufgezeichnet. Je nach den an den Maschinen angebrachten Kontakten geben die

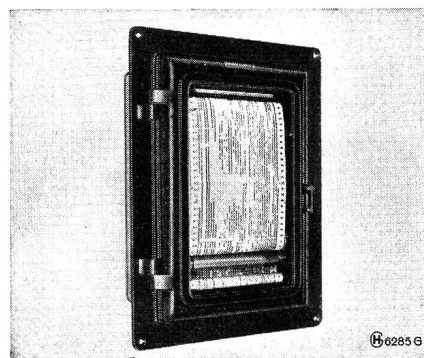

Registrierungen ein Bild von den Betriebs- und Stillstandsauern oder direkt von der Intensität der Produktion. Mit dem Zentralregistrierapparat verbundene Zähler können zudem Produktionseinheiten, Stückzahlen, Produktionszeiten usw. festhalten.

Der Textilfachmann findet also eine Reihe interessanter Apparate. Daneben sollte er aber nicht versäumen, sich gleichzeitig auch auf dem Gebiet der automatischen Telephonzentralen, Such- und Signalanlagen sowie der einzelnen Relais, Schalter usw. orientieren zu lassen.

**Landis & Gyr AG., Zug,** Halle 3, Stand 811. — Die Zuger Firma von Weltruf zeigt aus dem reichhaltigen Fabrikationsprogramm neben einigen bis anhin speziell interessanten Apparaten, die neuesten Erzeugnisse auf den Gebieten der Wärmetechnik, Elektrizitätszählung und Kernphysik.

Im bedeutenden Fabrikationszweig der *Meß-, Steuer- und Regulierapparate für die Wärmetechnik* sind zwei weitere Neukonstruktionen zu verzeichnen:

Ein weitgehend wartungsfreies *Psychrometer* mit Widerstandsthermometern erlaubt die Anzeige und Regulierung der Feuchtigkeit bei industriellen Trocknungsprozessen.

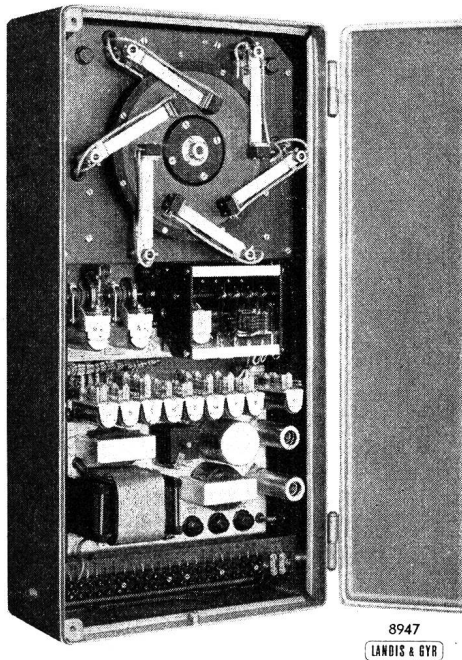

*Sprechender Zähler für die Uebertragung von Zählerständen über ein Telephonnetz*

Der neue *Programmgeber* steuert mittels Kurvenscheiben gleichzeitig den Verlauf zweier Größen, wie beispielsweise Temperatur und Feuchtigkeit. — Thermoelemente, Widerstands-Thermometer, Thermostaten sowie Motor-Ventile und -Drosselklappen sind in reicher Auswahl für Heizungsanlagen und industrielle Zwecke ausgestellt. Nach dem bewährten Prinzip der *Ringwaage* werden sowohl Niveau-Anzeiger für Direkt- und Fernanzeige als auch Mengemesser für Dampf, Flüssigkeiten und Gase aufgebaut. — Die automatische *Zentralheizungs-Regulierung «Sigma»* berücksichtigt nebst der Außentemperatur auch die übrigen, den Wärmeverlust des Gebäudes bestimmenden Witterungseinflüsse, wie Sonnenstrahlung, Wind und Feuchtigkeit. Auf Grund dieser Messung reguliert sie die Heizwasser-Temperatur und erzielt so eine gleichmäßig behagliche Raumtemperatur bei minimalem Brennstoffverbrauch. — Zur automatischen Steuerung und Betriebsüberwachung von Oelbrennern aller Größen verdienen die seit Jahren bewährten

*LG-Oelfeuerungsrelais* mit Photozellen-Flammenwächter und magnetischem Verstärker besonderes Interesse.

**Schindler & Cie. AG., Luzern,** Halle 3, Stand 726. — Wie jedes Jahr, so zeigt auch heuer die Aufzüge- und Elektromotorenfabrik Schindler & Cie. AG. Luzern, zusammen mit den Werken in St. Gallen und Zürich, eine Reihe ihrer typischen Erzeugnisse.

Beim genauen Hinsehen lassen sich in sämtlichen Ausstellungsgruppen teilweise umwälzende Neuerungen feststellen:

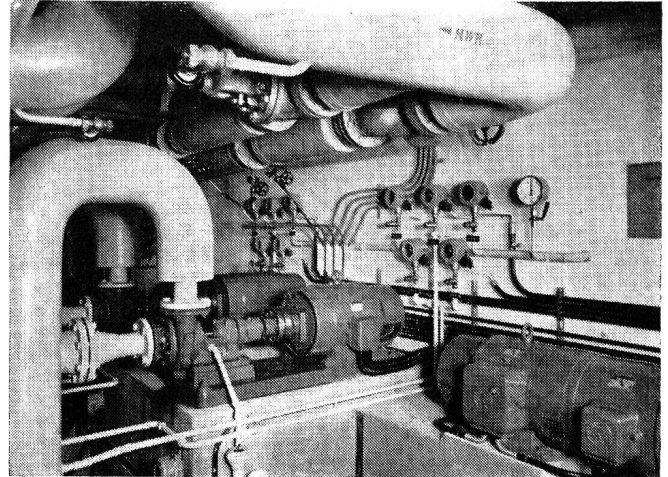

*Schindler-Ward-Leonhard-Umformergruppe und Gleichstrom-Nebenschluß-Motoren röhrengesteuerter Pumpenantriebe mit automatischer Regelung auf konstanten Druck*

Der bereits eingeführte elektronische Aufzugsantrieb und eine neue, normierte Vielfalttüre für Warenaufzüge. Der neue Frigo-Gleitlager- oder Kugellagermotor und ein Frequenzumformer im Betrieb. 1- und 3-kW-Einheit aus der neuen Typenreihe magnetverstärkergesteuerter, stufenlos regulierbarer Antriebe, Automatischer, elektronisch gesteuerter Registerregler für Mehrfarben-Rotationsdruck-Maschinen.

Uto, das Schwesterunternehmen in Zürich, zeigt eine imposante Laufkatze nebst Führerkabine zu einem 16-Tonnen-Kran und anderes.

**HABASIT-WERK AG., BASEL,** Halle 5, Stand 1359. — Die praktischen Erfahrungen mit den grünen HABASIT-Treibriemen haben immer wieder die besondere Eignung der Polyamide (Nylon, Perlon) für diesen Verwendungszweck erhärtet. Die Ausstellerfirma hat es in jahrelangen Bemühungen verstanden, die hohen Forderungen an dieses Maschinenelement in chemischer und physikalischer Hinsicht weitgehend zu erfüllen, womit der moderner Technik in ungezählten Fällen eine Rückkehr zum populären Flachriemen ermöglicht wurde.

Den Fachmann interessiert vor allen Dingen die einfache Art der Endlosverbindung ab Rolle innert wenigen Minuten, wodurch Maschinenstillstände vermieden werden. Die schlupffreie Kraftübertragung ohne lästige Nachspannung resultiert aus der hohen Zugfestigkeit des Materials. Selbstredend sind Kunststoffe öl- und witterungsbeständig. Die Berechnung beschränkt sich auf einfachste Direktablesung der jeweiligen Riementype mit Hilfe von Nomogrammen.

Am Stand fällt vor allem die neue Riementype QUADRON auf, die bis 600 mm Breite erhältlich ist und als wahrer Goliath unter den Treibriemen gelten kann. Mit einem einzigen Riemen dieser Type können bis zu 1000 PS übertragen werden. Neben den bekannten Treibriemen werden ferner Sonderausführungen gezeigt, wie Spindelbänder für die Textilindustrie sowie eine Reihe neuartiger Transportbandtypen.



**Ventilator AG., Stäfa, Halle 7, Stand 1724.** — Vor wenigen Jahren hat die Ventilator AG., Stäfa, Axiallüfter nach den neuesten Errungenschaften der modernen Aerodynamik entwickelt, die mit großem Erfolg eingeführt wurden. Die bisherige Serie ist nun entsprechend den Forderungen der neuzeitlichen Lüftungstechnik erweitert worden.

Neben den Standard-Apparaten zeigt Stäfa dieses Jahr folgende neue Axiallüfter: Type SLW für große Luftmengen bei sehr kleinen Drücken sowie die Typen SLD und SLG, beides zweistufige, weitgehend geräuschlose Lüfter für hohe Drücke.

Dank dieser Ausdehnung des Fabrikationsprogrammes ist es nun möglich, für jeden Zweck in Wohn- und Geschäftsbauten den richtigen Lüfter zu liefern.

**R. Münster, Muttens-Basel, Fabrik für luft- und wärmetechnische Apparate, Halle 7, Stand 1716.** — Diese Firma bringt Ventilatoren, Lufterhitzer, Zentrifugalabscheider, pneumatische Förderanlagen und weitere in diesem Bereich liegende Produkte, speziell stationäre Entstaubungsapparate sowie die bestbekanntesten Industriestaubsauger +Pat. Münster+ zur Schau.

Obwohl die große Bedeutung der Staubbekämpfung heute von der ganzen Industrie erkannt wird, stellen sich die verhältnismäßig hohen Kosten immer wieder der Anschaffung von modernen, wirkungsvollen Entstaubungsanlagen entgegen. Die Ausstellerin hat es sich zum Ziel gesetzt, durch weitgehende Normalisierung und Serienfabrikation die Gestehungskosten der Apparate auf ein tragbares Niveau zu bringen. Trotz der weitgehenden Normalisierung der verschiedenen Typen sind immer noch beste Anpassungsmöglichkeiten der Apparate an die vielfältigen Betriebsbedingungen gewährleistet.

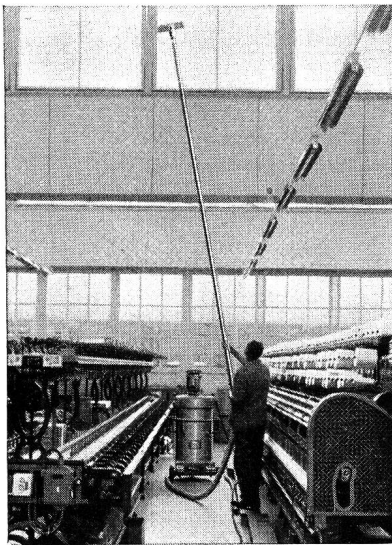

*Reinigung mit dem Industriestaubsauger in einer Textilfabrik*

Die ausgestellten Apparate, Typ R und A sowie die Industriestaubsauger sind auf dem gleichen Prinzip aufgebaut und stellen eine einfache, zweckmäßige und schöne Lösung dar. Für Betriebe mit größerem Grobstaubanfall

baut die Firma Apparate mit Zentrifugalvorabscheider; eine Serie dieser Typen A findet der Besucher ebenfalls am Stande. Steigende Beachtung findet vor allem der bestens eingeführte und bewährte fahrbare Industriestaubsauger.

Mehr denn je wird er in Industrie und Gewerbe zur staubfreien Reinigung von Werkstätten und sonstigen Lokalisationen verwendet.

**Geilinger & Co., Winterthur, Halle 8a, Stand 3134.** — Die Bestrebungen, durch die Einführung einer möglichst elastischen Normalisierung von vorfabrizierten Bauteilen der fortschreitenden, steigenden Tendenz der Lohn- und Materialkosten Einhalt zu gebieten, werden auch am diesjährigen Stand dieser Firma sehr deutlich demonstriert.

Die Fabrikation und der Verkauf von genormten Schutzraum-Bauteilen sind Vertrauenssache. Es ist ein ernstes Anliegen der Firma, trotz schärfster Konkurrenz, die amtlichen Vorschriften kompromißlos zu respektieren und die verschiedenen Artikel in handwerklich einwandfreier Ausführung auf den Markt zu bringen.

Die GC-Kipptore sind nun in 8 verschiedenen, normalisierten Größen lieferbar. Die große Nachfrage bestätigt das Bedürfnis nach vermehrter Normalisation im Baugewerbe.

Für Sonderausführungen hat sich der ausgestellte elektro-pneumatische Kipptor-Antrieb sehr gut bewährt. Die Inbetriebsetzung des Antriebs-Aggregates kann auf verschiedene Arten der Impulsgebung erfolgen, beispielsweise durch gewöhnliche Druckknopf-Steuerung, dann aber auch durch Photozellen oder mittels Induktion.

**Ing. W. OERTLI AG., Dübendorf-Zürich, Halle 8, Stand Nr. 2970.** — Diese bestbekannte Feuerungsfirma hat seit Frühjahr 1956 ihre modernst eingerichteten Werkgebäude in Dübendorf-Zürich bezogen. Der umfängliche Maschinenpark und das fachgeschulte Personal gewährleisten eine weitere Steigerung der Produktivität und Qualität ihrer Brenner für Zentralheizungen, Gewerbe und Industrie.

Auffallend ist für den Fachmann bei den OERTLI-Oelbrennern, welche auch dieses Jahr wieder in einer übersichtlichen Schau ausgestellt sind und in Betrieb gezeigt werden:

Die einfache und robuste Konstruktion — jeder einzelne Bestandteil ist leicht einzeln ausbaubar, so daß die Kontrolle und der Unterhalt vereinfacht werden — sämtliche OERTLI-Oelbrenner sind mit Momentanzündung ausgerüstet, so daß ein überflüssiger Stromkonsum und eine unnötige Beanspruchung von Zündtransformer und Elektroden wegfällt —, als modernste Sicherheitsvorrichtung werden ausschließlich Photozellen verwendet.

Die Schwerölbrenner für große Zentralheizungsanlagen wirken als geschlossene Einheit formschön und gestatten einen freien Zugang zum Heizkessel.

Sehenswert sind insbesondere die verschiedenen Ausführungen der OERTLI-Industriebrenner für schwere und schwerste Heizöle, eine ausgesprochene Spezialität der Firma. In dieser Abteilung sind insbesondere bemerkenswert die vollautomatischen OERTLI-Brenner für größte Leistungen, nach dem Zweidüsen-Prinzip und mit synchronisierter Luftregulierung.

## Von andern Messen

Der Frühling ist bekanntlich die Zeit der Messen. Es finden statt:

Foire de Lyon vom 7. bis 16. April,

Mailänder Messe vom 12. bis 27. April,

Technische Messe Hannover vom 29. April bis 8. Mai,

an denen auch manche unserer schweizerischen Textilmaschinenfabriken vertreten sein werden.

Die Firma **Jakob Jaeggli & Cie., Winterthur**, stellt dieses Jahr in Basel nicht aus, zeigt dafür aber in Mailand und Hannover einige ihrer Konstruktionen. Wir erwähnen

vom Ausstellungsgut in Mailand den *elektrischen Spulenwechsel-Seidenautomat* 1-1, 176 cm breit, mit automatischer Kettablaßvorrichtung und Trittvorrichtung Q 9, den *vollelektrischen Pickpick-Seidenwebstuhl* 4-4, 116 cm breit, mit 25schäftiger Papierkarten-Schaftmaschine. Das Modell der bewährten hydraulischen Stranggarn-Mercerisiermaschine Typ MM-6 und 3 verschiedene Typen von hydraulischen Kettbaum- und Färberei-Hubwagen werden in Mailand und Hannover zu sehen sein.

In Hannover zeigt die Firma einen *vollelektrischen Pickpick-Seidenwebstuhl* 4-4, 136 cm Blattbreite und ausgerüstet mit Verdol-Jacquardmaschine, sowie einen *vollelektrischen Vierfarben-Spulenwechsel-Seidenautomat* 4-1 von 126 cm nutzbarer Blattbreite, mit automatischer Kettablaßvorrichtung und Papierkarten-Schaftmaschine. Charakteristisch ist bei beiden Stühlen das elektromechanische Steuerprinzip (24 Volt) für Spulenfühler, Mittelschubwächter und Kettfadenwächter sowie die Dreiknopfsteuerung, die im praktischen Betrieb eine wesentlich höhere Stuhlzuteilung je Weberin ermöglicht.

Die **Technische Messe Hannover** wird wegen ihrer internationalen Beschickung von überragender Bedeutung sein. Die westdeutsche Textilmaschinenindustrie wird dort geschlossen vertreten sein. Die kleine Schweiz zählt zu ihren guten Kundenländern, denn sie hat im letzten Jahre für fast 17,7 Mill. Fr. deutsche Textilmaschinen eingeführt.

Wir weisen nachstehend kurz auf das Ausstellungsgut einiger bedeutender und in der Schweiz gut bekannter deutscher Firmen hin. Man begegnet ihren Namen fast in jeder Ausgabe unserer Fachschrift.

Die Firma **W. Schlafhorst & Co., M.-Gladbach**, stellt in der UNION-MATEX-Halle 7a folgende Webereivorbereitungsmaschinen aus:

*Schußspul-Vollautomat «AUTOCOPSER A-S-E»* mit rotierendem Fadenführer. Dieser Automat arbeitet bei sparsamer Beanspruchung der Bedienung mit hoher Fadengeschwindigkeit und besonders hohem Nutzeffekt und sichert eine ungewöhnlich hohe Dauerleistung der Spulerin. Alle Bedienungsgriffe sind der Spulerin sozusagen in die Hand gebaut und die Manipulationen selbst sind auf das Äußerste vereinfacht. Größte Sicherheit des Spul- und Wechselvorganges. Spindelgeschwindigkeit bis 12 000 U/min (stufenlos regelbar). Umlaufende Fadenführungsnutentrommel. Hülsensortier- und Zuführeinrichtung für die gleichzeitige Speisung mehrerer Maschinen usw.

*Kreuzspulmaschine Modell B-K-N*. Auf dieser Maschine werden, dank der Spezialnutenzylinder, der hydraulisch gedämpften Spulenrahmen, des Abzugsbeschleunigers und anderen modernen Einrichtungen in der Praxis, auf die Dauer Fadengeschwindigkeiten bis 1200 m/min, stufenlos regelbar, bei schonender Behandlung des Fadens und bei vollkommen ruhigem Maschinenlauf erreicht. Die Bedienungswege und Bedienungszeiten sind auf ein Mindestmaß verkürzt, alle Handgriffe liegen in mühelos erreichbaren Zonen, und der Faden legt sich nach einem Druck auf einen handlich angeordneten Bedienungshebel selbsttätig in den Fadenspanner, den Fadenreiniger, den Fadenwächter und den Nutenzylinder ein.

Die *neue Universal-Zettelmaschine Modell E-Z-D* ist für Zettelgeschwindigkeiten bis 600 m/min bestimmt. Sie ist für *direkten Baumantrieb* eingerichtet und eignet sich für die Herstellung harter Zettelbäume und weicher Färberbäume. Sie zeichnet sich durch äußerste Schonung des Garnes, größte Einfachheit und leichte Bedienung bei höchster Wirtschaftlichkeit aus und bietet besonders bei schwierigen Fällen große Vorteile. Sie ist hervorragend geeignet für die Herstellung mustergültiger Färbeebäume, wobei der Druck der Anlegewalze auf das denkbar geringste Maß herabgemindert werden kann. Beim Anlassen

läuft die Maschine zur Schonung des Garnes automatisch sanft an. Mechanisches Ein- und Ausschwenken des Zettel- oder Färbebaumes vom Hauptmotor aus durch Betätigung eines handlich angeordneten Hebels.

*Konus-Schär- und Bäummaschine Modell D-S-B* für Schärgegeschwindigkeiten bis 600 m/min und für durch Automatik konstant bleibende Bäumgeschwindigkeiten bis 60 m/min, beide Geschwindigkeiten stufenlos regelbar, Schärtrommelumfang 3,5 m, Konizität von 6° bis 24° verstellbar, Vorschub des Schärstützapparats in 10 Stufen regelbar, Zählwerke für Stücklänge und für die gesamte Bandlänge. Einrichtungen für das Ein- und Ausschwenken des Baumes durch einfache Verstellung eines Hebels. Bei der Konstruktion dieser schnelllaufenden Hochleistungsmaschine ist die Firma W. Schlafhorst & Co. in M.-Gladbach von der Erkenntnis ausgegangen, daß die Notwendigkeit umständlicher und zeitraubender Einstellung vermieden und die Bedienung einfacher gestaltet werden muß. Die DSB-Maschine ist für alle Garnarten gleich gut geeignet. Für Kunstseide weist sie ganz besondere Vorzüge auf.

Die Firma **Gebrüder Sucker GmbH., M.-Gladbach**, zeigt in der UNION-MATEX-Halle eine Hochleistungsschlichtmaschine, Modell PTE. Ihre wichtigsten Einrichtungen und Neuerungen sind folgende:

a) *Das Zettelbaumgestell* kann zur Aufnahme jeder gewünschten Zettelbaumzahl und für jede in Frage kommende Ausführung der Zettelbäume geliefert werden. Seine Konstruktion kann den besonderen Betriebsverhältnissen angepaßt werden. Sucker liefert die üblichen niedrigen Gestelle, feststehend oder fahrbar, hohe Gestelle, hohe drehbare Gestelle, 2 Gestelle hintereinander angeordnet, sowie andere Spezialausführungen.

b) *Die Schlichtvorrichtung* ist mit ihren zwei Eintauchwalzen und zwei Quetschwalzenpaaren sehr universell verwendbar und gewährleistet ein gutes Eindringen der Schlichte in den Faden. Durch ein vielseitig erprobtes und bewährtes Zirkulationssystem für die Schlichte, mit Vortrog und Schlichteerhitzer mit automatischer Temperaturregelung, werden sowohl die Schlichtekonsistenz als auch die Schlichtetemperatur und die Schlichtehöhe im Trog automatisch konstant gehalten. Besondere Bedeutung kommt der automatischen Quetschwalzenbe- und -entlastungseinrichtung zu, denn durch sie wird eine unbedingt gleichmäßige Beschlichtung der Kette auf ihrer ganzen Länge garantiert, unabhängig davon, ob das Schlichten bei der normalen Laufgeschwindigkeit oder im Kriechgang erfolgt.

c) *Die Plantrockenkammer*, mit der diese Schlichtmaschine ausgerüstet ist, hat sich in den letzten Jahren in weitesten Kreisen der in- und ausländischen Textilindustrie durchgesetzt. Neben bester Wärmewirtschaftlichkeit bietet dieses Modell den Vorteil des nur einmaligen Ketttdurchganges, wobei das Fehlen jeglicher Umkehrstellen und Leitwalzen im Trockner von entscheidender Bedeutung für die einmalig gute Schonung des Textilgutes ist.

d) *Die Bäummaschine* ist in langer Entwicklungsarbeit nach den neuesten Erkenntnissen geschaffen worden. Sie gestattet die Verwendung von Bäumen mit Durchmesser bis zu 800 mm. Die Aufwicklung der Fäden erfolgt automatisch unter absolut gleichbleibender Wickelspannung von Anfang bis Ende der Kette, unabhängig von der jeweiligen Laufgeschwindigkeit der Kette und von Veränderungen des Kettbaumdurchmessers. Zahlreiche Kontrollinstrumente sowie ausschließliche Verwendung von Wälzlager und im Oelbad laufenden Getrieben erleichtern die Bedienung und Wartung der Maschine in entscheidender Weise.

Die Firma **HERFURTH GMBH., Hamburg-Altona**, zeigt in Halle 11 ihr Programm in Meßgeräten und dabei auch das bereits bekannte *Statometer*, ein Gerät für den Nach-

weis und die Messung der statischen Elektrizität, die sich in verschiedenen Fabrikationsvorgängen störend bemerkbar macht. Das Gerät kann neuerdings für Spezialaufgaben mit Vorsätzen ausgerüstet werden, welche Messungen an schwer zugänglichen Stellen ermöglichen und

die Empfindlichkeit des Gerätes erhöhen. Zur Ableitung der statischen Elektrizität wurden verschiedene Einrichtungen entwickelt, von welchen die *Antistatische Luftpistole*, der *Spitzenionisator* und das *Sprührohr* ausgestellt sind.

## Von Monat zu Monat

**Die Beschäftigungslage der Textilindustrie in statistischer Beleuchtung.** — Durch die Erhebungen des Bundesamtes für Industrie, Gewerbe und Arbeit über die Beschäftigungslage der Industrie im 4. Quartal 1955 ist wieder einmal bestätigt worden, daß die Investitionsgüterindustrien sich einer anhaltenden Vollbeschäftigung erfreuen und auch ihre Zukunftsaussichten entsprechend optimistisch geschildert werden. Anders liegen die Dinge bei der Textilindustrie. Der auf der Basis des 3. Quartals 1949 = 100 berechnete Index der beschäftigten Arbeiter stellt sich für die Textilindustrie Ende 1955 auf 111 und weist gegenüber dem 4. Quartal 1954 eine Verminderung von 7% auf, während die gesamte schweizerische Industrie einen um 3% erhöhten Index von 135 vermerkt. Auch die Beurteilung des Beschäftigungsgrades seitens der Betriebsinhaber lautet im gewogenen Durchschnitt günstiger als für das Vorquartal. Von 63% der insgesamt erfaßten Betriebe wird der Beschäftigungsgrad als gut bezeichnet, während in der Textilindustrie nur 41% diese Auffassung teilen. Innerhalb der Textilindustrie sind zudem noch bedeutende Schwankungen festzustellen. Weitaus am günstigsten ist die Stickereiindustrie beschäftigt, von der denn auch 70% der Betriebe einen guten Beschäftigungsgrad ausweisen, während z. B. in der Baumwoll- und Seidenindustrie nur 27% der Betriebe in die Kategorie mit gutem Beschäftigungsgrad fallen.

Die Beschäftigungsaussichten werden von 79% aller Betriebe als gut oder befriedigend bezeichnet. In der Textilindustrie sind es nur deren 61%, wobei wiederum von Branche zu Branche starke Abweichungen in der Prognose festzustellen sind. Am unsichersten beurteilt die Baumwollindustrie ihre Zukunft, bezeichnen doch 14% aller Betriebe ihre Beschäftigungsaussichten als schlecht, ein Prozentsatz, der in keiner anderen Branche unseres Landes nur annähernd erreicht wird.

Die Erhebungen des BIGA lassen den eindeutigen Schluß zu, daß in der gesamten Industrie unseres Landes nach wie vor Vollbeschäftigung herrscht und auch keine Anzeichen einer Aenderung vorhanden sind. Nur die Textilindustrie — mit Ausnahme der Stickereibranche — hat keinen Anteil an diesem Konjunktursegel!

**Ein unnötiges Postulat.** — Nationalrat Bösch hatte in einem Postulat die Verlegung gewisser schweizerischer Industrien ins Ausland kritisiert und vom Bundesrat Maßnahmen zur Verhinderung schwerer Folgen für den schweizerischen Arbeitsmarkt verlangt.

Das Postulat betrachtet die internationale Expansion schweizerischer Unternehmungen nur einseitig unter dem Gesichtspunkt der Arbeitsbeschaffung und vergißt, daß es nicht gerade sinnvoll wäre, die Kapazität der schweizerischen Werke hinsichtlich maschineller und personeller Ausrüstung noch mehr auszubauen und damit «Arbeitsbeschaffungsreserven» für Zeiten erschwerter Exporte zu schaffen. Es ist eine Illusion zu glauben, die Probleme der Arbeitsbeschaffung und des Arbeitsmarktes ließen sich in Krisenjahren leichter lösen, wenn die industrielle Entwicklung in der Schweiz während der Hochkonjunktur noch stärker ausgebaut würde.

Es ist auch nicht richtig, von einer Verlegung oder Verpflanzung eines Wirtschaftszweiges ins Ausland zu

sprechen, denn in den meisten Fällen handelt es sich mehr um eine Expansion über die Landesgrenzen hinaus. In der Schweiz werden dadurch keine Betriebe stillgelegt. Die Fabrikation im Ausland bildet vielmehr eine Ergänzung oder Ausweitung der Tätigkeit der entsprechenden Muttergesellschaften in der Schweiz und nicht ein Ersatz derselben.

Im übrigen liegen die Gründe, welche die schweizerische Industrie und insbesondere die Textilindustrie veranlaßt haben, im Ausland Betriebe einzurichten, meistens in der Abwehr wirtschaftspolitischer Maßnahmen ausländischer Staaten. So zeigt die Geschichte der schweizerischen Textilindustrie, wie schon Ende des 19. und anfangs des 20. Jahrhunderts der zunehmende Zollprotektionismus Unternehmungen dazu veranlaßte, Tochterbetriebe im Ausland zu gründen. Es war dies der einzige Weg, um gewisse Absatzmärkte nicht zu verlieren. Die stark exportorientierte Seidenindustrie gründete z. B. gerade in jenen Jahren in Deutschland, in den USA und in anderen Staaten Zweigbetriebe, als jene Länder ihre Zölle massiv erhöhten oder durch andere behördliche Maßnahmen die Einfuhr stark drosselten. Neben dem Protektionismus des Auslandes gibt es aber noch weitere Ueberlegungen, die für eine Gründung ausländischer Tochterbetriebe sprechen. Kurz, Herr Nationalrat Bösch hat — von falschen Voraussetzungen ausgehend — die Staatshilfe für ein Gebiet angerufen, das ohne Zweifel besser den freien Entscheidungen der Unternehmungsleitungen überlassen bleibt.

**Es tagt.** — Die Einengung der Absatzmärkte für die exportierenden europäischen Textilindustrien und die Ueberkapazität haben zu einem unerfreulich scharfen Wettbewerb geführt, dessen Folgen fast auf der ganzen Linie ungenügende Preiserlöse sind, welche wiederum die beteiligten Textilbetriebe zwingen, ihre Kapazität voll auszunützen und die Maschinen möglichst rationell arbeiten zu lassen. Damit entsteht ein größeres Warenangebot, das erneut auf die Preise drückt. Der Jahresbericht des «Comité des Textiles» der OEEC glaubt, daß die europäische Textilindustrie auf lange Sicht betrachtet der zurzeit herrschenden Struktur- und Rentabilitätskrise Herr werden wird, unter der Voraussetzung allerdings, daß während der Umstellungszeit die sich immer mehr ausbreitende asiatische Konkurrenz in Schach gehalten werden kann. Die Möglichkeiten, unter den heutigen Verhältnissen den Export von Textilien wesentlich zu steigern, werden als gering bezeichnet, es sei denn, daß unterentwickelte Länder im Rahmen großzügiger Hilfspläne gestattet werde, auch Textilien zu importieren. Im erwähnten Jahresbericht kommt überzeugend zum Ausdruck, daß die Schaffung eines europäischen Marktes der Textilindustrie neue Absatzmöglichkeiten eröffnen könnte, sofern es gelingt, die Probleme der Ostasienkonkurrenz durch ein solidarisches Verhalten der westlichen Länder befriedigend zu lösen. In letzter Zeit wird deshalb mehr und mehr die Frage diskutiert, ob nicht westeuropäische Präferenzzölle für Textilien eingeführt werden sollten. Wie verlautet, sollen vor allem in europäischen Baumwollkreisen solche Fragen schon wiederholt Gesprächsstoff gewesen sein. Die Einsicht ist aber auch in andern Textilbranchen verbreitet, daß die Gefahr