

Zeitschrift: Mitteilungen über Textilindustrie : schweizerische Fachschrift für die gesamte Textilindustrie
Herausgeber: Verein Ehemaliger Textilfachschüler Zürich und Angehöriger der Textilindustrie
Band: 74 (1967)
Heft: 11

Werbung

Nutzungsbedingungen

Die ETH-Bibliothek ist die Anbieterin der digitalisierten Zeitschriften. Sie besitzt keine Urheberrechte an den Zeitschriften und ist nicht verantwortlich für deren Inhalte. Die Rechte liegen in der Regel bei den Herausgebern beziehungsweise den externen Rechteinhabern. [Siehe Rechtliche Hinweise.](#)

Conditions d'utilisation

L'ETH Library est le fournisseur des revues numérisées. Elle ne détient aucun droit d'auteur sur les revues et n'est pas responsable de leur contenu. En règle générale, les droits sont détenus par les éditeurs ou les détenteurs de droits externes. [Voir Informations légales.](#)

Terms of use

The ETH Library is the provider of the digitised journals. It does not own any copyrights to the journals and is not responsible for their content. The rights usually lie with the publishers or the external rights holders. [See Legal notice.](#)

Download PDF: 17.03.2025

ETH-Bibliothek Zürich, E-Periodica, <https://www.e-periodica.ch>

SAURER

Webmaschinen

im Blickpunkt des Interesses
anlässlich der ITMA 67

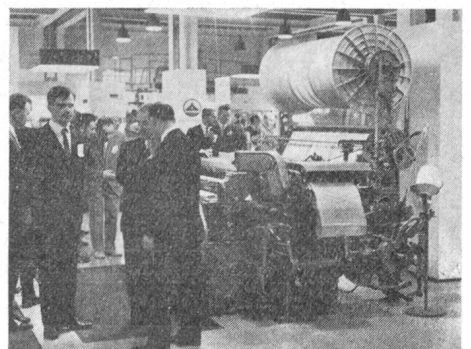
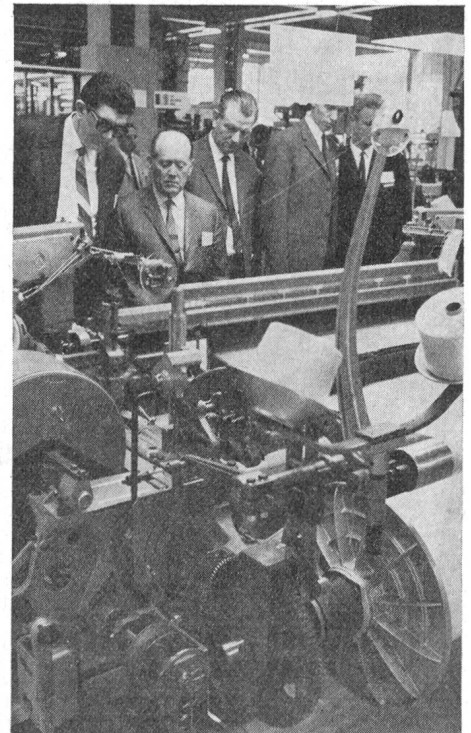
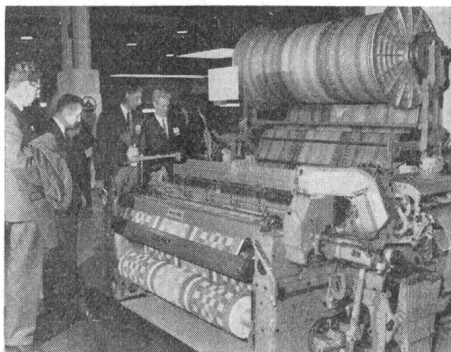
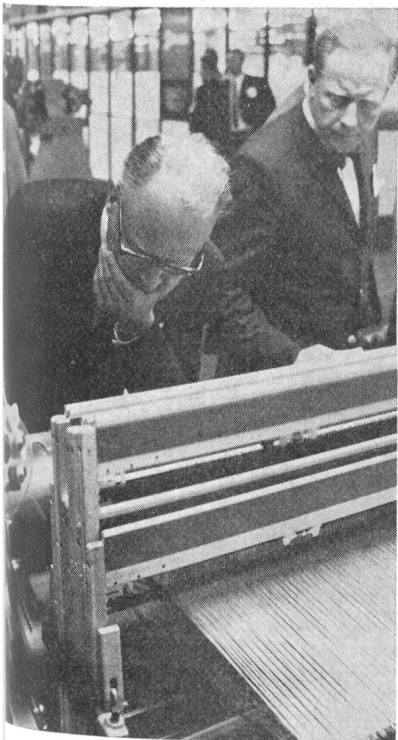
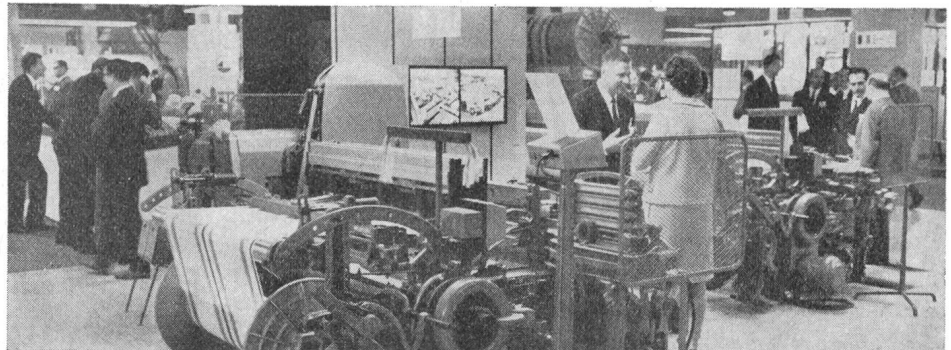
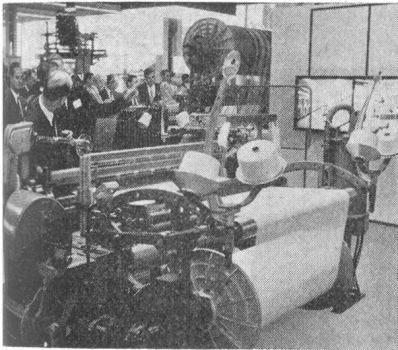

Wir sind eine führende **Krawattenstoffweberei** auf dem Platze Zürich und offerieren einem dynamischen

Disponenten/ Kreateur

mit guten französischen und englischen Sprachkenntnissen eine interessante Position in unserem jungen Team.

Wir bieten fortschrittliche Arbeitsbedingungen und Pensionskasse.

Ihre Offerte mit den üblichen Unterlagen erreicht uns unter Chiffre 1282 Zj durch **Orell Füssli-Annoncen, 8022 Zürich**

Bekannter Strickereibetrieb in **LONDON** sucht tüchtigen

Strickmaschinen-Mechaniker

Alter mindestens 24 Jahre. Englischkenntnisse nicht unbedingt erforderlich. Der Maschinenpark besteht aus Dubied Wevenits, Berridge, Morat, Mellor Bromley usw.

Geboten werden: zeitgemäße Arbeitsbedingungen, gutes Salär, Hilfe bei der Wohnungssuche.

Ausführliche Offerten richten Sie an
TRICOTEX LTD.
35/34 Bondway, London S.W. 8 (England)

Robt. Schwarzenbach & Co.

Für unsere Kleiderstoff-Nouveautés, Abteilung **Druck**, suchen wir per sofort oder nach Vereinbarung einen initiativen, begabten

Disponenten

Wir bieten den Erfahrungen entsprechendes Salär, zeitgemäße Arbeitsbedingungen, sehr gute Pensionskasse.

Robt. Schwarzenbach & Co.
Seestr. 185, 8800 Thalwil Tel. 92 04 03/int. 15

Entwicklungsfähige Position in Stadtnähe

Wir suchen einen initiativen

Betriebsassistenten

Richtung Weberei, welchem wir u. a. folgende Aufgaben unterbreiten möchten:

- Zeitstudien
- Arbeitsrationalisierung
- Qualitätspflege
- allgemeine Betriebsaufgaben
- Entlastung des Betriebsleiters

Fortschrittliches Denken, Freude an praktischen Aufgaben und am Umgang mit Personal sowie etwas Sprachkenntnisse sind dabei sehr wertvoll.

Gerne erwarten wir Ihre Kurzofferte, die uns erreicht unter Chiffre 1262 Zp durch **Orell Füssli-Annoncen, 8022 Zürich**

Webereitechniker

verh., 28 Jahre alt, in ungekündigter Stellung, sucht Dauerstelle in fortschrittlicher Firma.

Meine Ausbildung als Webermeister besteht in praktischer Tätigkeit als Meister auf Jacquard, Bunt, Seide und Rayon. Mehrjährige Praxis als Monteur im In- und Ausland. Textilfachschule Zürich.

Ausführliche Offerten sind erbeten unter Chiffre 1221 Zy an **Orell Füssli-Annoncen, 8022 Zürich**

Führende Zürcher Textilindustriefirma sucht für ihre **Kleiderstoffabteilung** einen versierten

Kalkulator

Eintritt sofort oder nach Vereinbarung. Wir bieten den Erfahrungen entsprechendes Salär, zeitgemäße Arbeitsbedingungen, sehr gute Pensionskasse. - Offerten sind erbeten unter Chiffre 1065 Zr an **Orell Füssli-Annoncen, 8022 Zürich**

Schärer

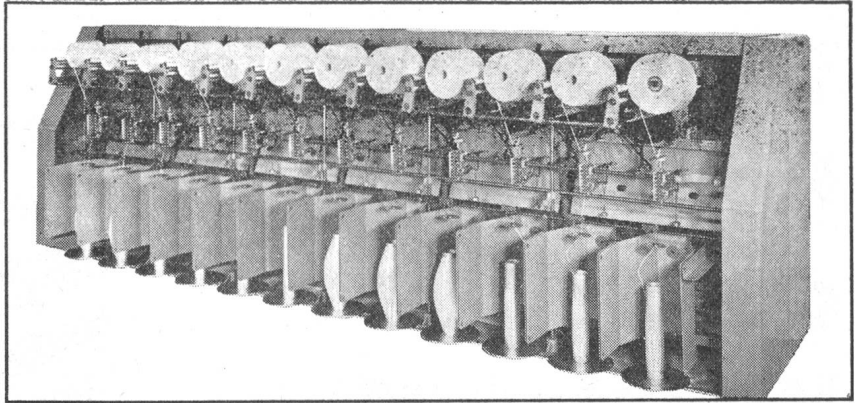

Präzisions-Kreuzspulmaschine für Reyon und synthetische Fäden
von 100 - 2000 den., Hublängen von 150 oder 200 mm,
für konische oder zylindrische Kreuzspulen mit geraden Stirnflächen und
grossem Garninhalt, raumsparende Maschinenteilung von 300 mm.



Maschinenfabrik Schärer, 8703 Erlenbach-Zürich/Schweiz



Wartungsfreie Rollenkette durch Kunststoff- Gleitlager

Diese unsere Entwicklung im Kettenbau macht es möglich, nunmehr viele Antriebs- und Förderprobleme ideal zu lösen: die *Ruberg*-Rollenkette mit Kunststoff-Gleitlager. In der herkömmlichen Bauweise bilden Bolzen und Hülse aus Stahl das Kettengelenk. Bei mangelnder oder schlechter Schmierung, bei starken Schmutz- und Witterungseinflüssen war das Kettengelenk immer schnellem Verschleiß ausgesetzt. Dem begegnet die von uns entwickelte Kette, indem Hülse und Bolzen durch eine Büchse aus Kunststoff einfach voneinander getrennt werden. Und damit hat die Rollenkette eine Weiterentwicklung erfahren, die es erlaubt, jetzt auch jene Forderungen der Industrie zu erfüllen, für die es bisher noch keine ausreichenden Lösungen gab.

Für Textilmaschinen besonders geeignet!

Keine durch Fett- u. Oel-spritzer verunreinigten Gewebe mehr



- Arbeitet ohne Schmiermittel
- Ist gegen Verschleiß weniger anfällig
- Schmutz, Fasern, Sand und Witterungseinflüsse sind nahezu wirkungslos
- Kein Zusammenrosten der Kettengelenke
- Wasser und Feuchtigkeit wirken als Schmierstoff
- Mehrfach längere Lebensdauer

Bitte, fordern Sie das Informationsblatt VB-2 über *Ruberg*-Rollenketten mit Kunststoff-Gleitlagern an.

Für Ihre Antriebs- und Förderprobleme steht Ihnen außerdem unser technischer Beratungsdienst zur Verfügung

Ruberg & Renner

KETTENWERKE · HAGEN IN WESTFALEN
Fernsprecher-Sa.-Nr. 25055 Fernschreiber: 0823849

ALLEINVERKAUF FÜR DIE SCHWEIZ
Willy Gutmann · Interlaken

Postfach

Telefon 036/24121

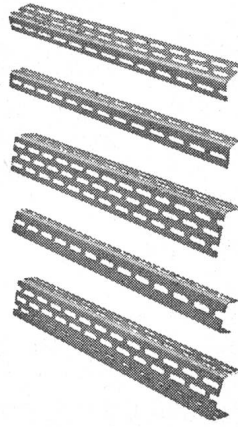

5 SAFIM-BAU ELEMENTE

bieten mit

5 Profilen in
4 Farben mit
3 Winkel- und
2 U'Profilen

U3 1 einzigartige Möglichkeit

für Sie, Ihrem Betrieb mit
kleinstem Aufwand an Zeit u. Geld die
notwendigen Einrichtungen zu geben.

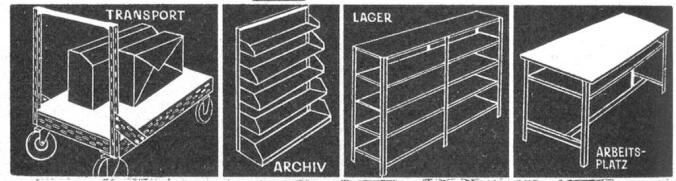

Hauptsitz für
die Schweiz

STAHLWINKEL

SAFIM

BETRIEBSEINRICHTUNGEN

Wattstraße 3
Zürich-Oerlikon
Tel. 051/46 32 22

Unsere Agenten:

Für die französische Schweiz
Allemand Frères, Biel
Tel. 032/4 30 44

Für die italienische Schweiz
Marzio Cavadini, Lugano
Tel. 091/3 13 13

Für Liechtenstein
Fritz Büchel, Schaan
Tel. 075/2 18 86



Ständige Ausstellung an der Wattstraße 3 in Zürich-Oerlikon und an der Baumusterzentrale in Zürich

Verlangen Sie unsere Prospekte und Preisliste

Qualität Präzision
Oerlikoner Industrieprodukte
weltweit geschätzt

SRO

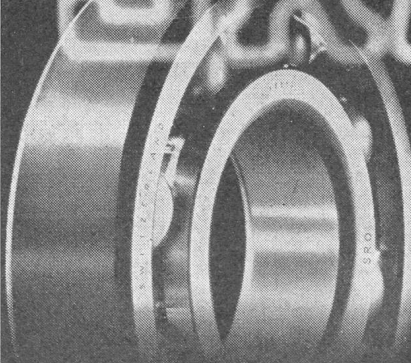

SRO Kugellagerwerke
J. Schmid-Roost AG
Zürich-Oerlikon



Zweckmäßig ausgerüstete Elektro-Stapler bieten in der Textilindustrie vielfältige Einsatzmöglichkeiten und entlasten das Personal von beschwerlicher und gefährlicher Arbeit. Paletten, Ballen oder Kisten werden auf rationelle Weise transportiert und gelagert. In vielen Betrieben versehen zuverlässige Oehler-Stapler seit Jahren ihre Dienste zur Zufriedenheit der Kunden.

Eisen- und Stahlwerke Oehler & Co. AG, Aarau, Telefon 064/22 25 22

OEHLER AARAU

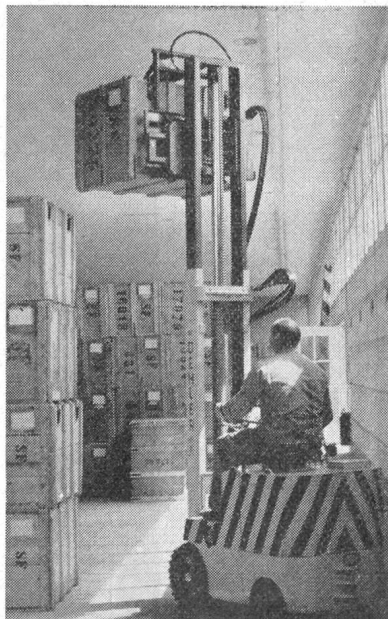

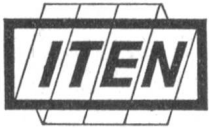

Gebrüder ITEN
Textilspulenfabrik
CH-6340 Baar
 Telefon (042) 31 42 42

Automaten- und Schußspulen
 Spezialität: Spulen mit LOEPFE-Reflexband

Zwirnhülsen aus Leichtmetall
 für Hamel--Stufenzwirnmaschinen

Streckzvirnhülsen
 aus Leichtmetall und Stahl

Einweg-Kreuzspulhülsen
 aus Kunststoffen

Nachfolger von Erwin Meyer, Spulenfabrik, Baar

Spindeln aller Art

liefert kurzfristig und preiswert
 für Spinnerei, Zwirnerei und Weberei

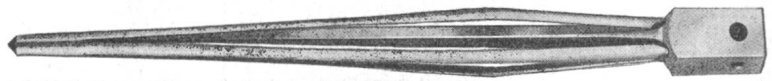

BACHMANN AG Spindelinfabrik RÜTI ZH TEL. 055 / 4 40 62

Alfred Leu, Zürich 4
 Kernstr. 57

Dessins
 für Webereien

Wir bieten Vorteile in

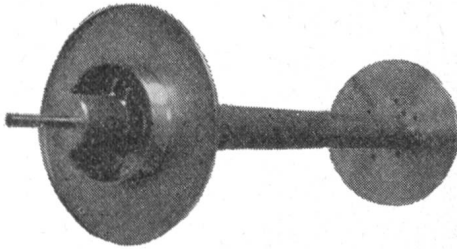

Tuch-, Streich- und Warenbäumen
 Zettelbäumen in Holz und Leichtmetall
 Baumscheiben in Stahlblech und Leichtmetall
 Waschmaschinen- und Säurewalzen

Neuheit: Kunststoffwalzen

für Naß- und Trockenbetrieb
 Haspel- und Wickelhülsen mit Loch

Greuter & Lüber AG, 9230 Flawil

Telephon 071 / 83 15 82

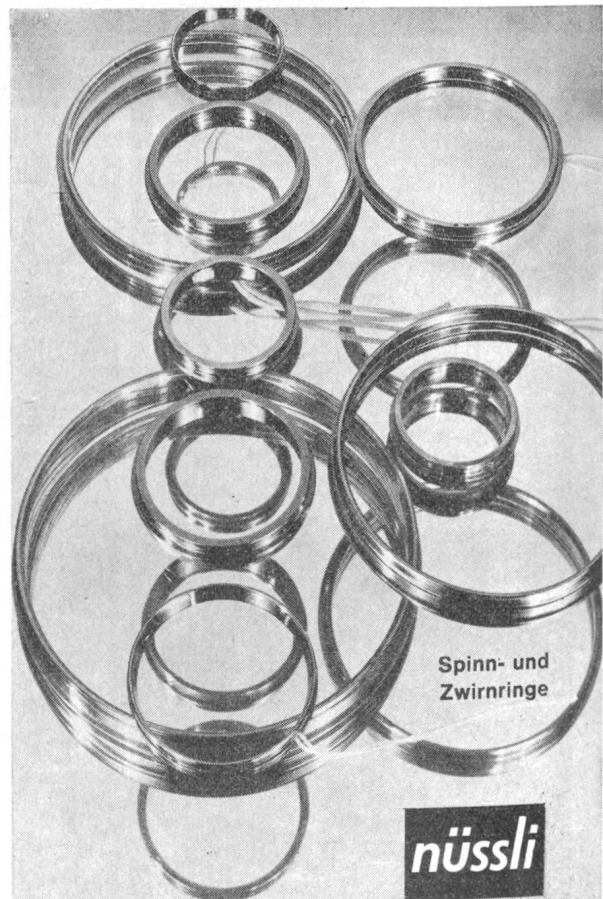

Spinn- und
 Zwirnringe

nüssli

Verkauf: Bräcker AG, CH-8330 Pfäffikon-Zürich/Schweiz

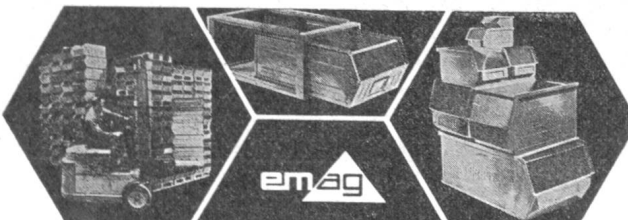

emag

Lager-FIX-Behälter —
 Mittelpunkt eines Lagersystems

Ohne Behälter ist heute ein
 rationeller Materialkreislauf un-
 denkbar. In unserem grossen
 Sortiment werden Sie bestimmt
 den Ihnen passenden Behälter
 finden. Verlangen Sie unsere
 Broschüre LF 64.

erismann ag

8213 Neunkirch SH
 Tel. 053 / 6 14 81

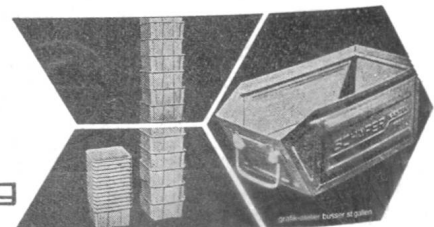

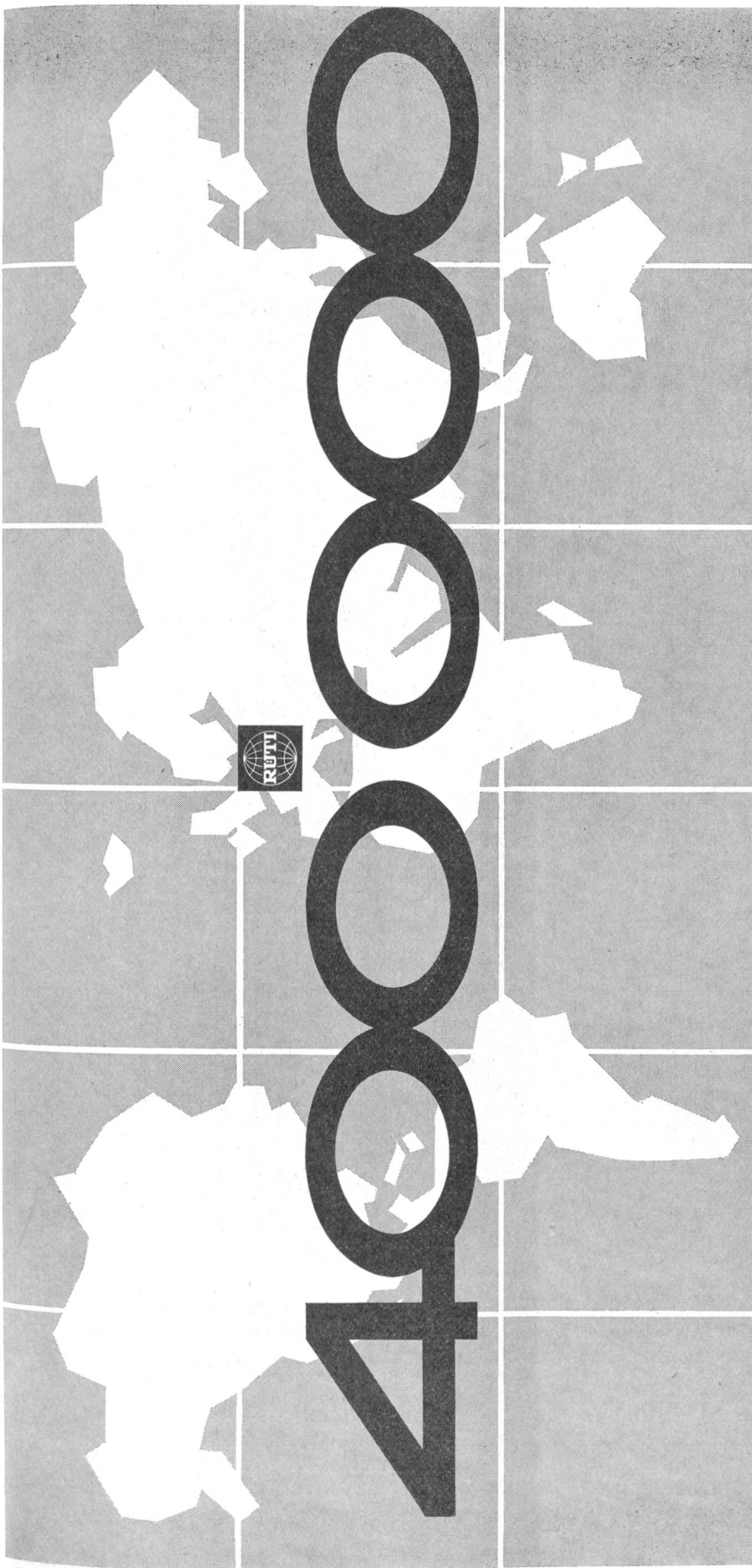

RÜTI in Zahlen: 125 Jahre Entwicklung und Produktion von Webmaschinen, Schaff- und Jacquardmaschinen – Insgesamt 400'000 Webmaschinen ausgeliefert – Produktion in den letzten 7½ Jahren: 50'000 Webmaschinen – Tausende von Kunden in 78 Ländern – Aufwand für Forschung und Entwicklung in den letzten 10 Jahren: 30 Mio. sFr. 2800 Mitarbeiter – Pro Jahr ca. 3000 Besucher in Rüti aus aller Welt – Jährlich über 250'000 Verbindungen durch Telegramme, Telex und Telefon – Täglich werden ca. 1000 ein- und ausgehende Briefe behandelt. Maschinenfabrik Rüti AG, CH-8630 Rüti (Zürich) Schweiz

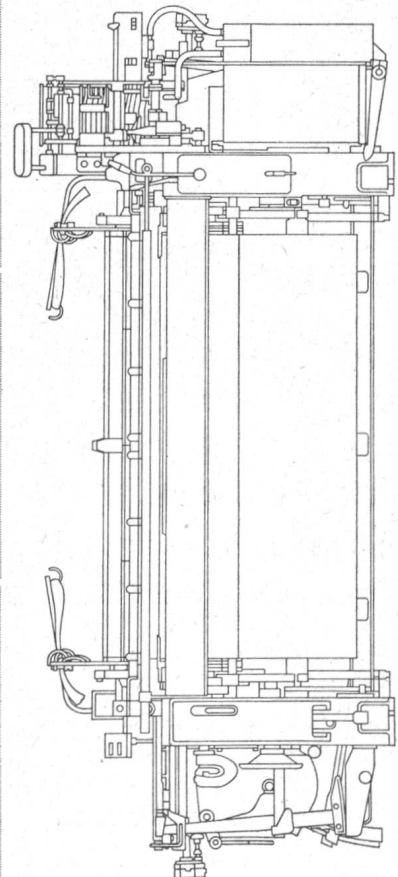

Auch die ITMA 67 hat Ihnen bestätigt: Das zuverlässige Fundament für Ihre erfolgreiche Zukunft sind die RÜTI-C-Maschinen

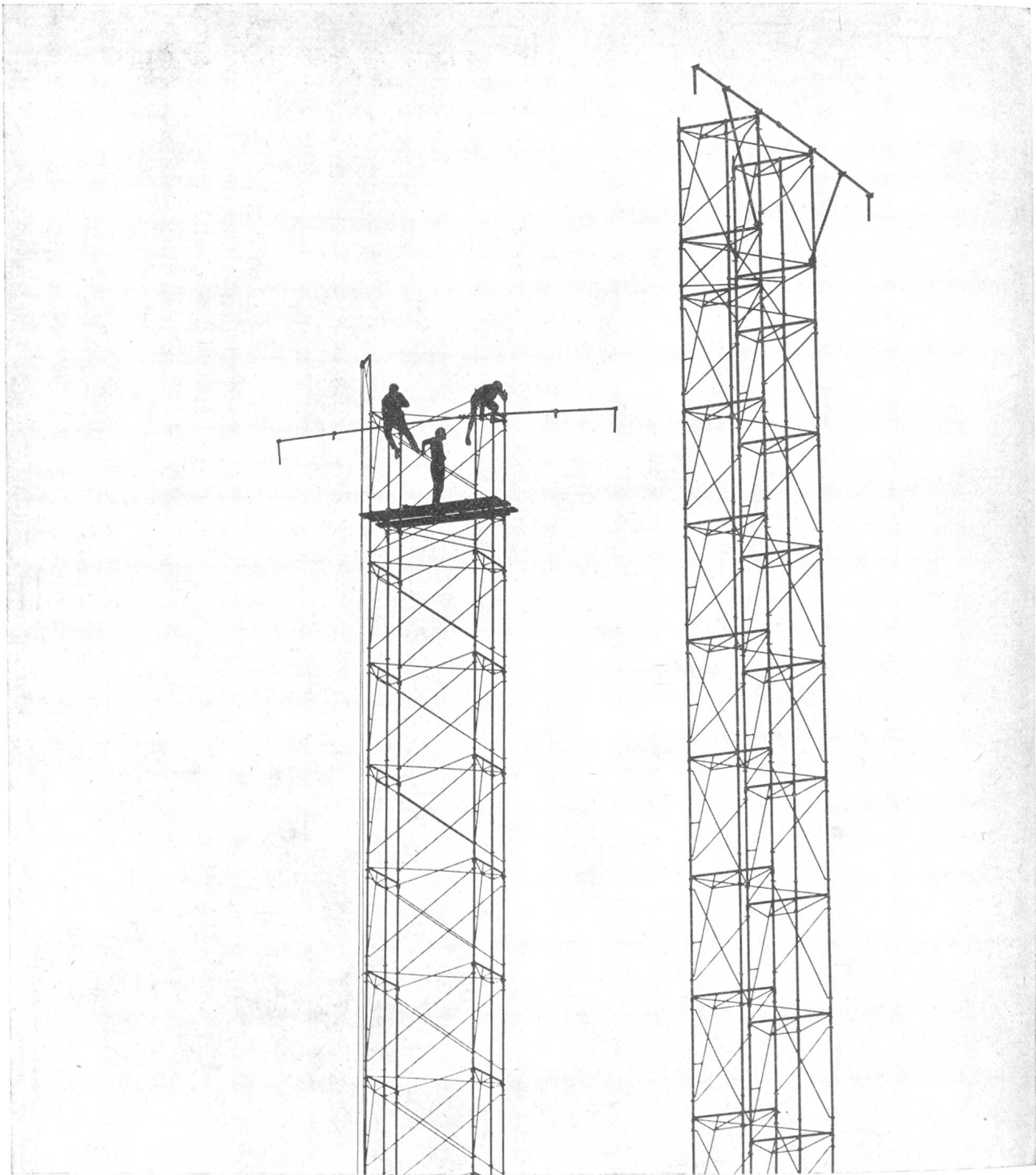

Mehr als das Seil verbindet ...

diese Männer das Können, die Hilfsbereitschaft des Partners, das Vertrauen zueinander

das Vertrauen zum Partner

führt auch in der Textilindustrie zum Erfolg. Als Spinner, Zwirner, Weber, als Stricker, Wirker müssen Sie sich darauf verlassen können, daß Ihr Garn zuverlässig gespult wird, mit einer Maschine, die sich jedem Material, jeder Garnnummer individuell anpaßt, gebaut von einer Maschinenfabrik, die sich seit Jahrzehnten ausschließlich auf Spulmaschinen spezialisiert hat. Das ist Schweiter, Ihr Partner, auf den Sie sich verlassen können

in allen Spulfragen – Vertrauen zu Schweiter

Schweiter

Maschinenfabrik Schweiter AG, CH-8810 Horgen (Schweiz)

**Wir lösen die
Hülsenprobleme
der Textilindustrie**
mit Hülsen aus
Papier, Holz,
Kunststoffen oder
Metall.

**We solve
your problems
in Yarn Carriers**
with tubes of
paper, wood, plastics
or metal.

**Adressez-vous
à nous**
pour résoudre
les problèmes
de tubes de l'industrie
textile à l'aide
de nos tubes
en papier comprimé,
bois, matière
plastique ou métal.

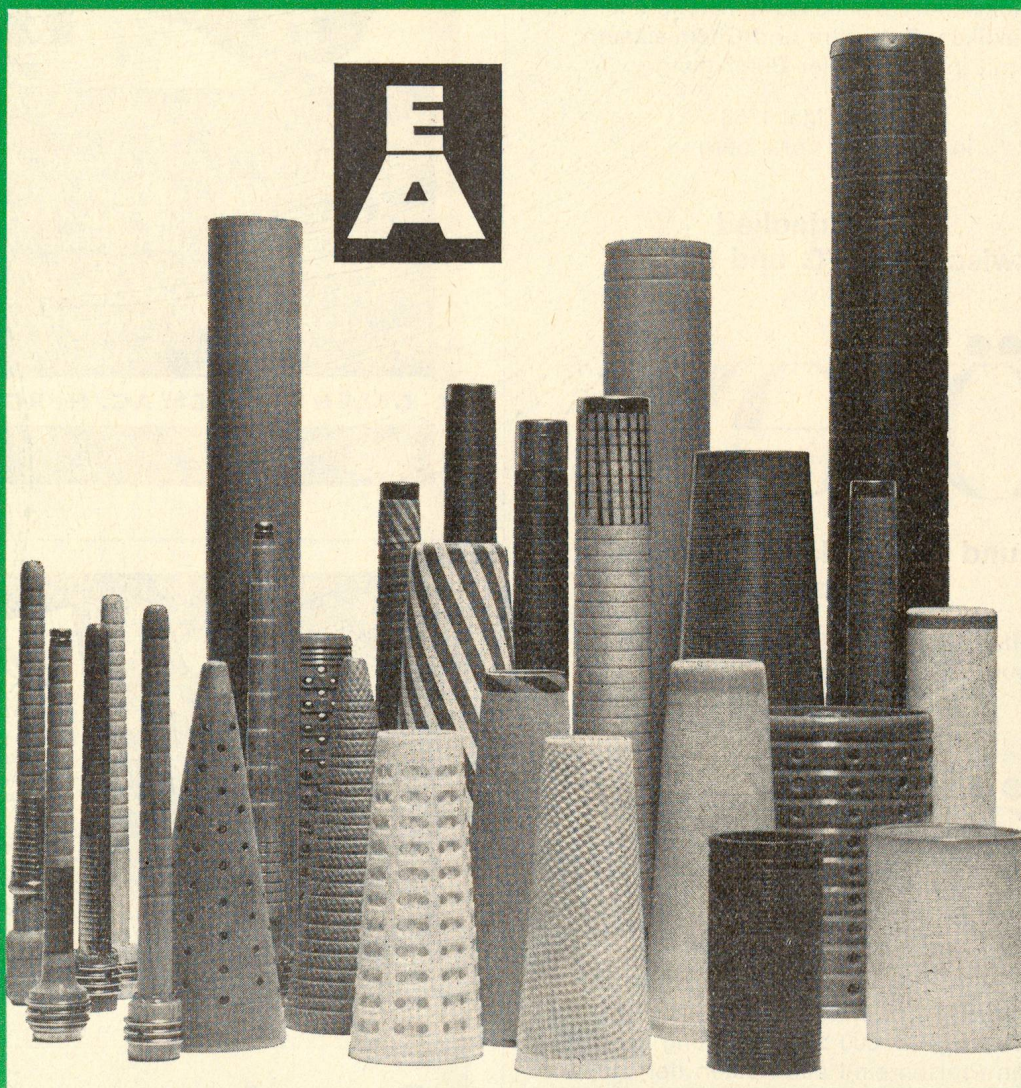

EMIL ADOLFF
741 REUTLINGEN

Deutschland
Germany
Allemagne

Fernschreiber 07-29822
Telex 07-29822
Télex 07-29822

Postfach 70
P. O. Box 70
Boîte Postale 70

Telefon 291-298
Telephone 291-298
Téléphone 291-298

Vertreter:

Kundert & Co.
8714 Feldbach am Zürichsee
Tel. 055 / 5 19 36
Telex: 53144

**Neue
Absatzmöglichkeiten
bringt**

Ötex

Oesterreichische Textilmesse für Stoffe aller Art,
Heimtextilien, Zubehöre und Chemiefasern
mit internationaler Beteiligung

14. bis 16. Mai 1968
in Dornbirn/Vorarlberg

**Das Bindeglied
zwischen EWG und EFTA**

Ötex

**und Tor zu den Märkten
des Ostens**

Hier treffen sich Einkäufer aus allen west- und
osteuropäischen Ländern wie auch aus
Uebersee

Ötex

Den Ausstellern werden einheitlich gestaltete
Kojen mit 20 oder 40 m² zum Preis von
S 11 500 bzw. S 22 500 zur Verfügung gestellt.
In diesen Preisen sind alle Kosten der Stand-
erstellung und -gestaltung enthalten.
Es entstehen Ihnen keine zusätzlichen Kosten
und Aufbauarbeiten.

Nähere Auskünfte und Anmeldungen:
Export- und Mustermesse Ges. m. b. H.
A-6850 Dornbirn, Realschulstraße 6
Telephon (05572) 2155, FS (059) 108

in der Schweiz:
Oesterreichische Handelskammer in der Schweiz
CH-8008 Zürich, Mühlebachstraße 28
Telephon 051 / 32 83 13

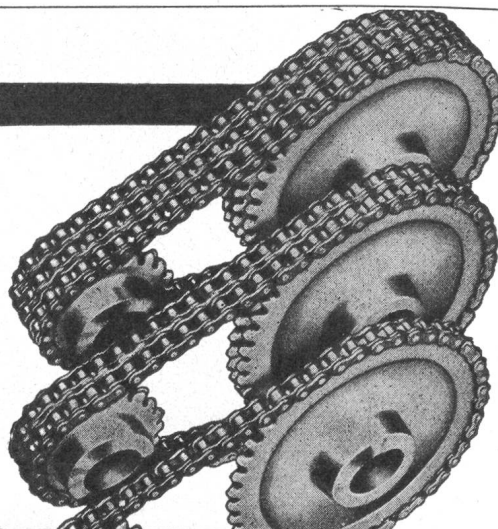

KOMPLETTE KETTEN-ANTRIEBE MIT
EIN-, ZWEI- UND DREIFACH-ROL-
LENKETTEN, KETTENRÄDER, VOR-
GEARBEITET UND EINBAUFERTIG
FERNER: GALLSCHE- TRANSMIS-
SIONS- TRANSPORT- DECKEL-
FLEYER- UND KREMPELKETTEN

GELENKKETTEN AG. HERGISWIL/NW.



**Stromlose
Permanent-
Magnete**

(Patent Greenwood)

**von außergewöhnlicher Stärke, rostfrei
Mindestgarantie 20 Jahre**

Auskünfte und Offerten durch die Generalvertreter

**Heinzelmann, Metzger + Co.
4002 Basel**

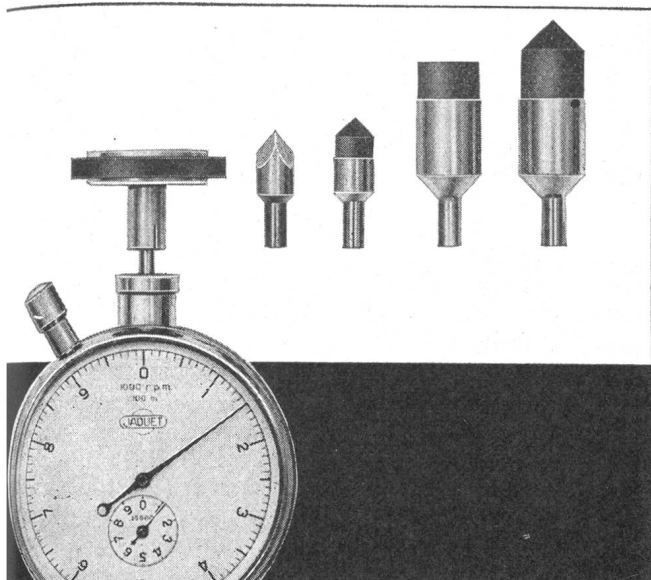

Drehzahl-Indikatoren

Präzise, handliche Tourenzähler mit fester Messzeit von 3 oder 6 Sekunden, sehr geringes Drehmoment, Modelle mit Bereichen von 0-100, 0-1000, 0-10000 und 0-100000 U/min. Verlangen Sie unsere ausführlichen Prospekte.



JAQUET AG. Basel Schweiz
 Thannerstr. 19-25
 Telefon 061 38 39 87

Zwirnerei Niederschönthal AG
 CH-4402 Frenkendorf



Spezialist für
 Hochdrehen von halb- und voll-
 synthetischem Garn

Wirtschaftlich optimale Garnreinigung mit dem optisch-elektronischen Loeffe-Fadenreiniger

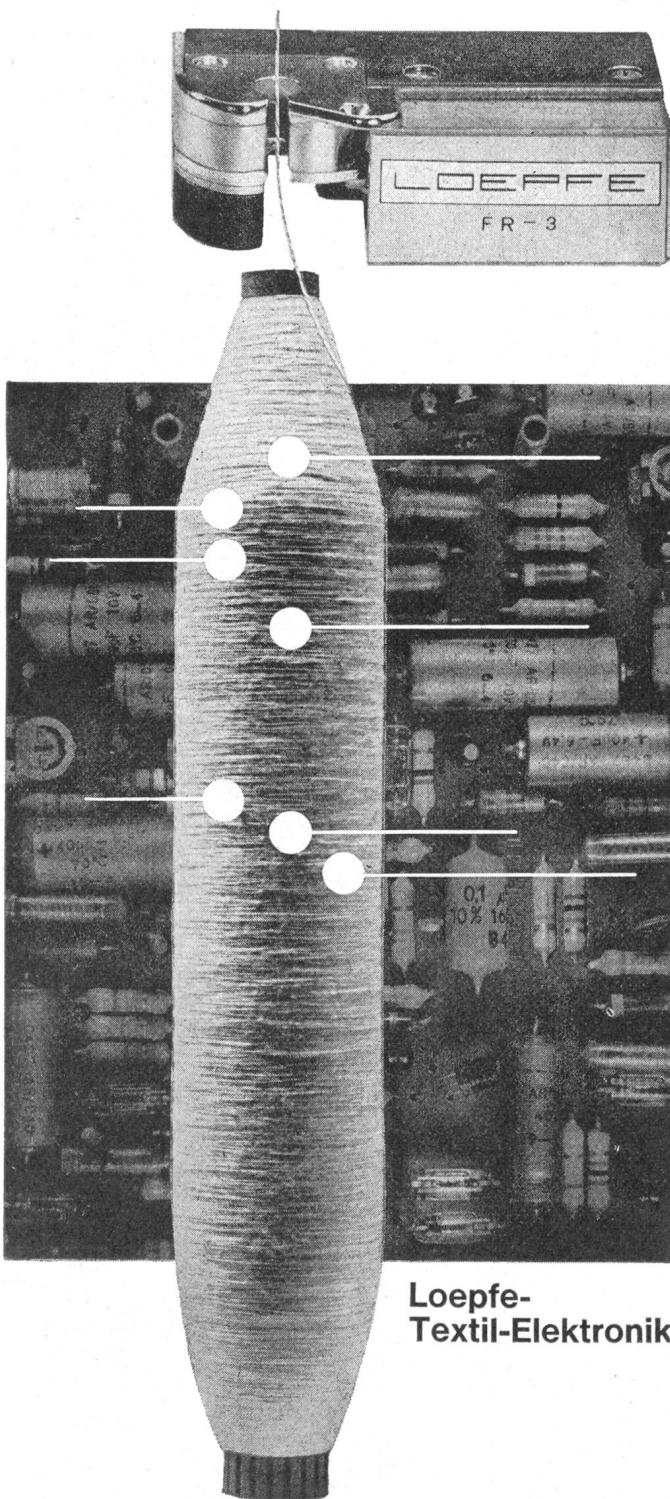

**Loeffe-
 Textil-Elektronik**

Der Loeffe-Reiniger unterscheidet einwandfrei kleinere, nicht störende Verdickungen von wirklich im Gewebe störenden Garnfehlern und entfernt nur die letzteren.

Dadurch ist ein hoher Nutzeffekt in der Spulerei gewährleistet.

Auch Doppelfäden werden zuverlässig erfasst.



Aktiengesellschaft Gebrüder Loeffe, 8040 Zürich/Schweiz
 Zypressenstrasse 85

MITTELPUNKT

Immer wenn es um die kommende Mode geht, um die neuen Stoffe, Dessins und Farben, steht die interstoff im Mittelpunkt des Interesses. Aus 18 Ländern kommen mehr als 500 Aussteller mit ihren Neuheiten. Ein einzigartiges Angebot! Und mehr als 10000 Fachbesucher aus aller Welt kommen, um sich hier im allgemeinen und im einzelnen zu informieren, um rationell zu mustern und termingerecht zu ordern. Auf der interstoff! Dem in der Welt richtungweisenden Stoffmarkt, der keine Wünsche offen, keine Frage unbeantwortet läßt, wenn es um Stoffe geht!

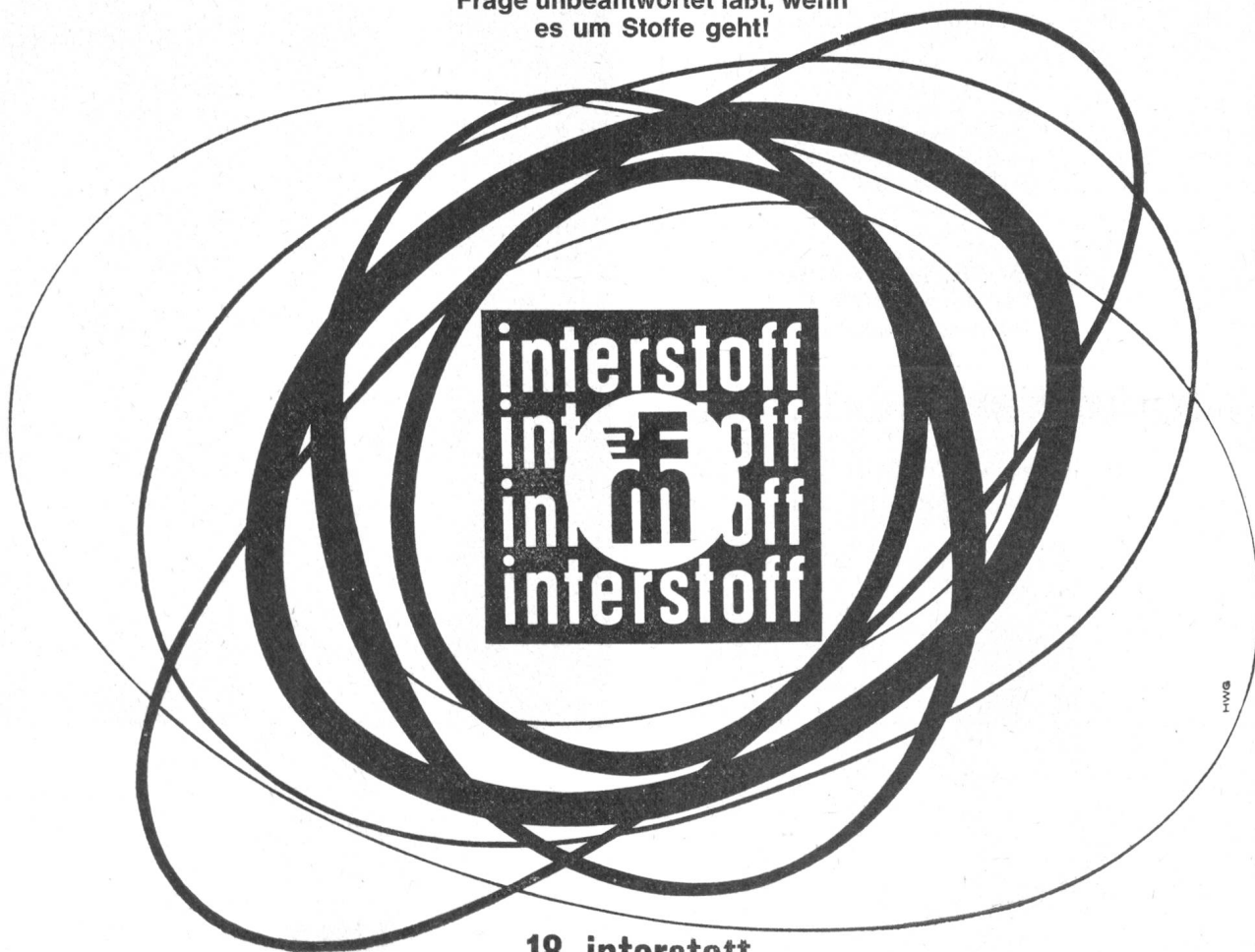

18. interstoff

Fachmesse für Bekleidungs-
textilien · Frankfurt am Main
21.–24. November 1967

Auskünfte und Einkäufer-
Ausweise:

Generalvertretung für die Schweiz:

natural

Natural AG, 4002 Basel
Messe-Abteilung
Telephon 061 / 34 70 70, intern 376

Könnten Sie mit Ihren Maschinen auch (xxx)-Band weben?

Wenn morgen
eine Million Meter davon gebraucht werden!

Mit Müller-Maschinen können Sie das. Müller Bandwebmaschinen sind nach dem Baukasten-System gebaut. In kürzester Frist machen Ihnen unsere Ingenieure einen Vorschlag zur preisgünstigsten und zweckdienlichsten Anpassung Ihrer Maschinen an eine neue Marktsituation. Müller Bandwebmaschinen von heute sind auch morgen noch nicht von gestern.



Fehler in der Auftragsabwicklung kommen im Textilbetrieb besonders teuer zu stehen



Modell Electronic
20 Modelle für jede
Betriebsgröße und
jeden Arbeitsanfall

Kleine Ursache – große Wirkung!

Wirklich: In der Textil- und Bekleidungsindustrie kann sich ein kleiner Schreibfehler besonders verlustreich auswirken. Eine einzige unrichtige Angabe führt zur Fertigung einer falschen Partie im Spinnerei- oder Webereibetrieb. Oder falsche Daten in bezug auf Größen und Dessins verursachen kostspielige Fehler in der Zuschneiderei.

Lassen sich solche Fehler vermeiden? Ja! Mit einer ORMIG-Umdruckorganisation. **Im Textilbetrieb werden sämtliche Angaben des Fertigungsplanes auf ein Umdruckoriginal geschrieben. Und in ein paar Augenblicken liefert der ORMIG-Zeilenumdrucker sämtliche für die Fertigung notwendigen Papiere – mit ganzen oder auszugsweisen Texten.** Zum Beispiel: Auftragskarte, Partiebegleitkarte, Spinnerei-, Färberei-, Zwirnerei- und Weberei-Auftrag, Stückanhänger, Appreturauftrag, Fertigungskarte usw.

Oder im Konfektionsbetrieb: Auftragsbestätigung für den Kunden, Referenzkarte, Dispositions- und Schnitzettel, Rechnung, Lieferschein usw. Und für das Lohnwesen können die Fertigungsscheine mit Lohncoupons für die gewünschten Stückzahlen umgedruckt werden.

So sucht also ORMIG nach Lösungen, wie im Textil- und Bekleidungsbetrieb Schreibarbeiten auf ein Minimum reduziert werden können. Um damit die Auftragsabwicklung zu beschleunigen und kostspielige Fehler zu vermeiden!

Unterlagen und Beispiele stehen aus folgenden Sparten zur Verfügung: Webereien, Spinnereien, Färbereien, Blusen-, Trikot-, Kleider-, Hut- oder Schürzenfabriken. Fordern Sie sie bitte an. Oder verlangen Sie den Besuch des ORMIG-Beraters.

Generalvertretung für die Schweiz:

Hans Hüppi, 8045 Zürich, Wiedingstraße 78, Tel. 051 / 35 61 40

ORMIG

BENNINGER

Maschinenfabrik
Benninger AG
9240 Uzwil
Schweiz

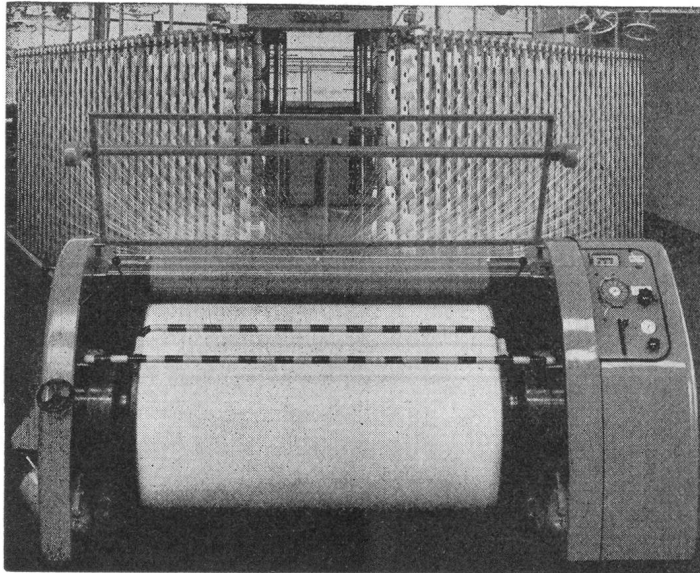

**Breitzettelmaschine,
Modell ZDA**

Zettelgeschwindigkeit
1000 m/min.
Max. Baumdurchmesser
1000 mm
Anlage mit V-Gatter, Modell
GCA, für ausgesprochene
Grossproduktion
Wertvolle Leistungsreserve
für spätere Produktions-
erhöhung bei vorläufiger
Kombination mit konventio-
nellem Gatter

**Breitzettelmaschine,
Modell ZEA**

Zettelgeschwindigkeit
500 m/min.
Preisgünstige Maschine
Bestens geeignet für kleinere
und mittlere Produktion

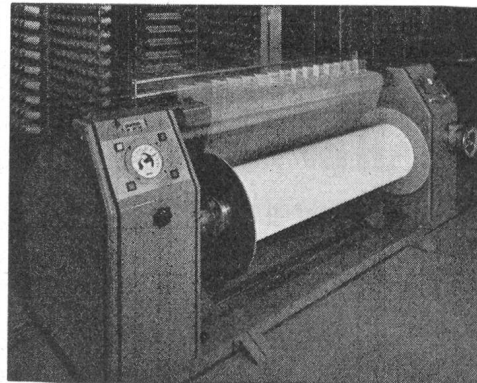

**Unser Lieferprogramm
umfasst folgende Weberei-
vorbereitungs-Maschinen**

- Konusschärmaschinen,
auch mit Transporttrommel
- Bäummaschinen
- Breitzettelmaschinen
- Breitzettelanlagen
für Grossproduktion
- Spulengestelle
- Fadenbremsen
- Fadenwächter
- Schlichtmaschinen
- Schlichtekoher

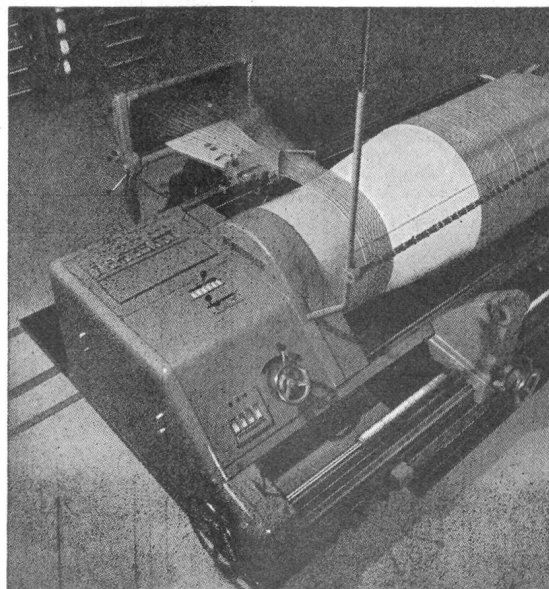

**Konusschärmaschine,
Modell ZA**

Schärgegeschwindigkeit
800 m/min.
Bäumgeschwindigkeit
200 m/min.
Sehr kurze Handzeiten
Universeller Einsatz für alle
üblichen Garne
Transporttrommelsystem zum
Schlichten direkt ab Trommel

Neu-Einrichtungen, modernisieren, rationalisieren mit

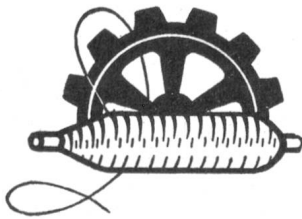

Greifer-Webmaschinen
Automatenwebstühle
Jacquardmaschinen, Jacquardautomaten
Schlag- und Kopiermaschinen, Schaftmaschinen
Knüpfmaschinen, Fadenkreuz-Einlesemaschinen
Konus-Schärmaschinen und Gatter
Vorbereitungsmaschinen für die Bandindustrie
Bandwebstuhlautomaten
Decatiermaschinen
Ausrüstungsmaschinen, Färbereimaschinen
Flechtmaschinen
Spinnereimaschinen für Kamm- und Streichgarne
Spulmaschinen, Zwirnmaschinen
Ersatzteile für die gesamte Textilindustrie

Max Meierhofer

8052 Zürich

Höhenring 14 Tel. 051 / 46 86 55

Breithalter

für alle Gewebe und alle Webstuhlssysteme

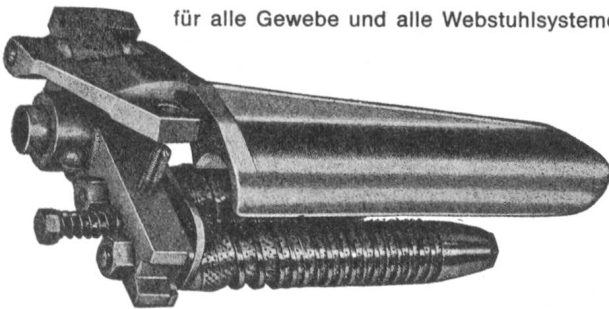

G. HUNZIKER AG, 8630 RÜTI ZH

Breithalterfabrik Gegr. 1872 Tel. 055 43551

Selbstschmierende Glissa-Lager



Einige Dimensionen
aus unserem reich-
haltigen Vorrat.
Nach Möglichkeit
genormte Grössen
verwenden, da kur-
ze Lieferfristen und
vorteilhafte Preise.

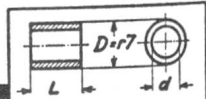

Gehäusebohrung = H7

d	D	L
5 F7	10	5
8 E7	12	10
10 E7	16	20
12 F7	18	18
16 E7	22	16
24 E7	30	20
28 E7	33	25
35 F7	45	40
50 F7	68	50
60 E7	72	60

Nr. c 264

Aladin AG. Zürich

Claridenstr. 36 Tel. (051) 23 66 42

Hartex Hartgewebe-Zahnrad

für Webstuhlantrieb die ideale Lösung
geräuschkindernd und schwingungsämpfend

Paul Schlenker 8640 Rapperswil

Textiltechnische Artikel Mythenstraße 46 Telephone 055/2 13 71

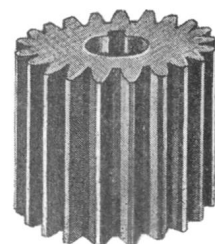

USTER-Maschinen – Meister der Webketten-Vorbereitung



Hervorragende Präzisionsarbeit und aussergewöhnliche Leistungen haben die USTER-Maschinen zu Meistern der Webketten-Vorbereitung erkoren. Sämtliche Probleme zur Bereitstellung von webfertigen Ketten werden mit USTER-Maschinen technisch und wirtschaftlich einwandfrei gelöst. Am besten überzeugen Sie sich selbst, und verlangen Sie von unseren Spezialisten unverbindliche Beratung!



Zellweger A.G. Uster/Zürich
Apparate- und Maschinenfabriken
Uster

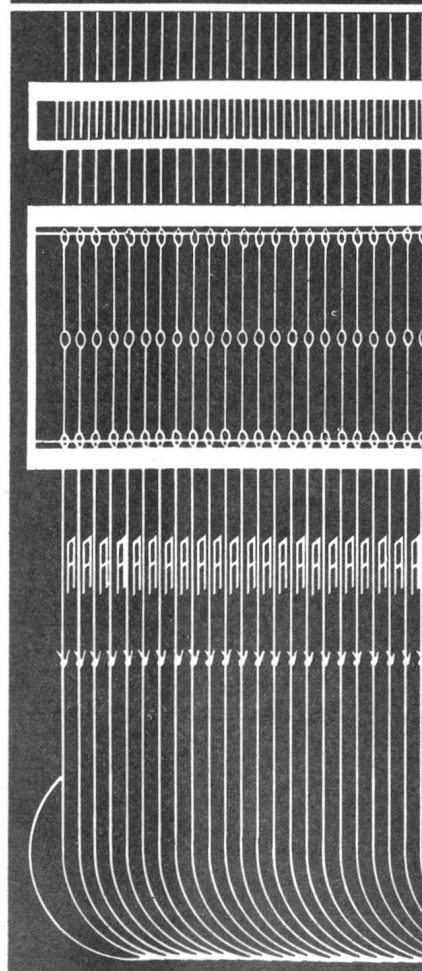

Blattstechen

Geschirreinziehen

Lamellenstecken

Knüpfen



Richterswil

Gartenstraße 19
Tel. 051 / 96 07 77

Textilmaschinen und Apparate
Technische Artikel

Von A bis Z

- Stahlkugeln
- Stahlritzen
- Stahlpitons
- Stahlressorts
- Stanzartikel aus Filz, Gummi, Plastik, Karton
- Straminnadeln
- Stapelbehälter
- Stoffmeß- und -legeapparat Rektometer
- Strichveredlungsmaschine **Kettling & Braun**
- Stück-Karbonisieranlage **Kettling & Braun**

Antriebsprobleme?

$$P = \frac{75 \times N}{v}$$

$$P_A \approx S_1 + S_2 = 2 P_v$$

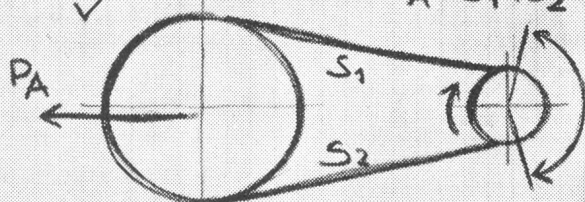

$$M_d = \frac{71620 \times N}{n}$$

$$\frac{S_1}{S_2} = 2 \mu \beta$$

Anwendungsnormen?

- Maschinenleistung ✓
- Vorspannung ✓
- Achsendruck ✓

Betriebskosten?

- Stillstand ✓
- Wartung ✓
- Statische Aufladung

Das Habasit-System bietet die einfachste Lösung

Optimale Wirtschaftlichkeit durch direkte Ablesung bestimmen. Zuschneiden, Endverbinden und Montieren in wenigen Minuten durch Hilfskräfte.

Hersteller: HABASIT AG
4153 Reinach-Basel
Tel. 061 82 77 82 Telex: 62 859



Seit 1946 weltweit

Dosierte Luft für

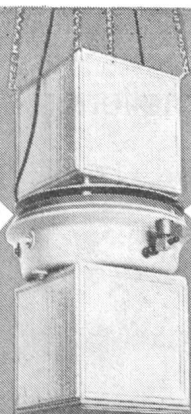

- Mühlen
- Textilindustrie
- Obst- und Gemüselager
- Papierindustrie
- Druckereien
- Lederindustrie
- Metzgereien
- Labors
- Ausstellungen
- Tabakindustrie
- Holzindustrie
- Käseereien

WERA -Luftbefeuchter

Seine Leistung ist enorm. Der Preis vernünftig. Pro Stunde verarbeitet er 1300 bis 2000 m³ Raumluft. Die richtig dosiert, befeuchtet und gereinigte Luft befriedigt höchste Erwartungen. Dank durchdachter Konstruktion ist der WERA-Luftbefeuchter betriebssicher und leicht zu warten. Besonders geschätzt wird der neuartige Wegwerffilter und die automatische Wasserspülung.

Wir sind bewährte Spezialisten auf lufttechnischem Gebiet. Treue Kunden schätzen unsere Erzeugnisse weit über Europa hinaus. Gerne stellen wir Ihnen unsere internationale Referenzliste zur Verfügung. Auch Ihr Problem lösen wir wirksam und preisgünstig. Dürfen wir Ihnen eine Offerte unterbreiten?



WERA AG, Lufttechnische Anlagen
3000 Bern, Gerberng. 23-33 ☎ 031 227751
8003 Zürich, Zurlindenstr. 213 ☎ 051 23 27 80

Webeblätter

für sämtliche
Webmaschinen
in Zinnguß fabriziert

Walter Bickel

Webeblattfabrik
8800 THALWIL
Telephon 051 / 92 10 11



Spulen, Rollen, Konen
für jeden Bedarf

Nussbaumer Söhne, Spulenfabrik
4113 Flüh bei Basel

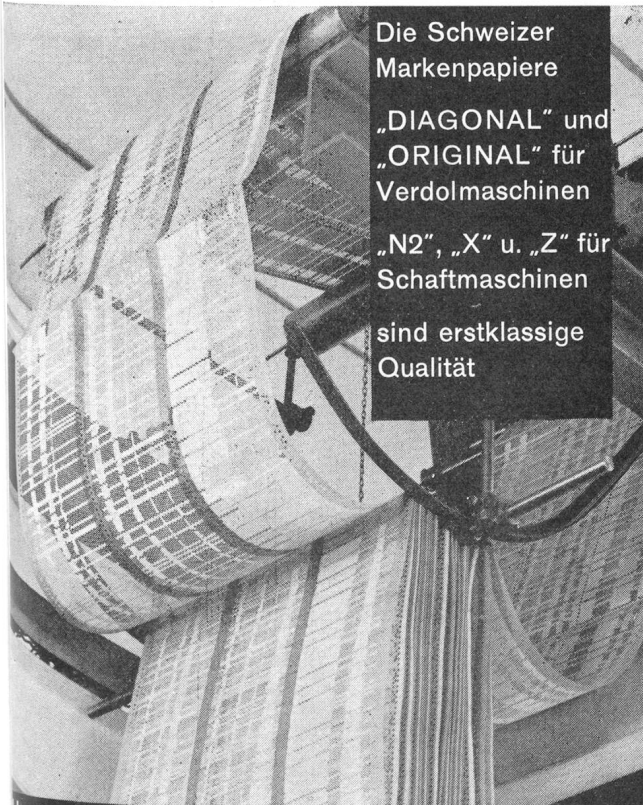

Die Schweizer
Markenpapiere

„DIAGONAL“ und
„ORIGINAL“ für
Verdolmaschinen

„N2“, „X“ u. „Z“ für
Schaftmaschinen

sind erstklassige
Qualität

Hersteller:

AG. MÜLLER & CIE. Neuhausen a/Rhf. SCHWEIZ

WEBHARNISCHE „SCHNITZLER & VOGEL“

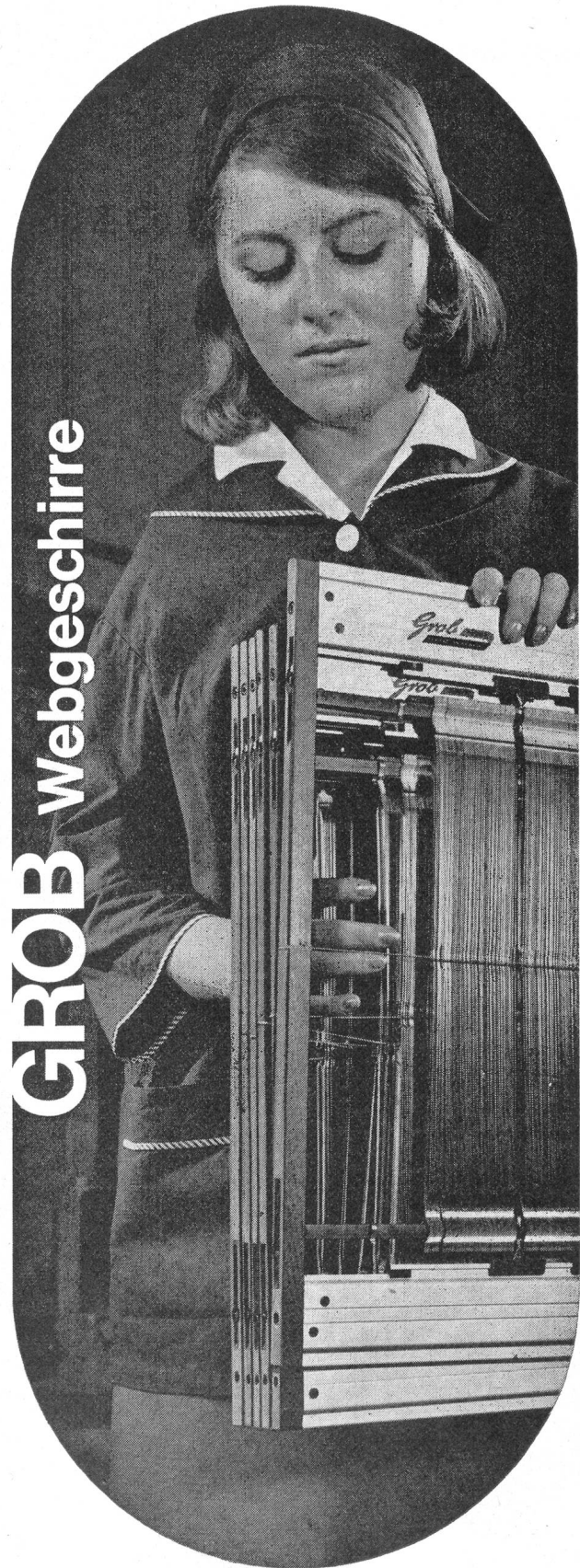

GROB Webgeschirre

Grob

Grob & Co. AG CH- 8810 Horgen

Ein Beweis des steten Fortschrittes:

Die neue Hochleistungs-Gegenzugschaftmaschine Typ LEZSRDO mit Zentral-schmierung

— die ruhige Schafftbe-
wegung auch bei hohen
Tourenzahlen wird be-
sonders geschätzt

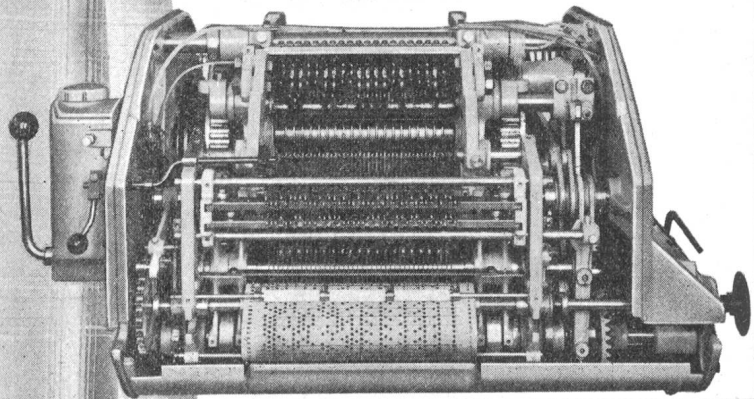

Gebr. Stäubli & Co.
8810 Horgen
Tel. 051/82 2511
Telex 52821

STÄUBLI

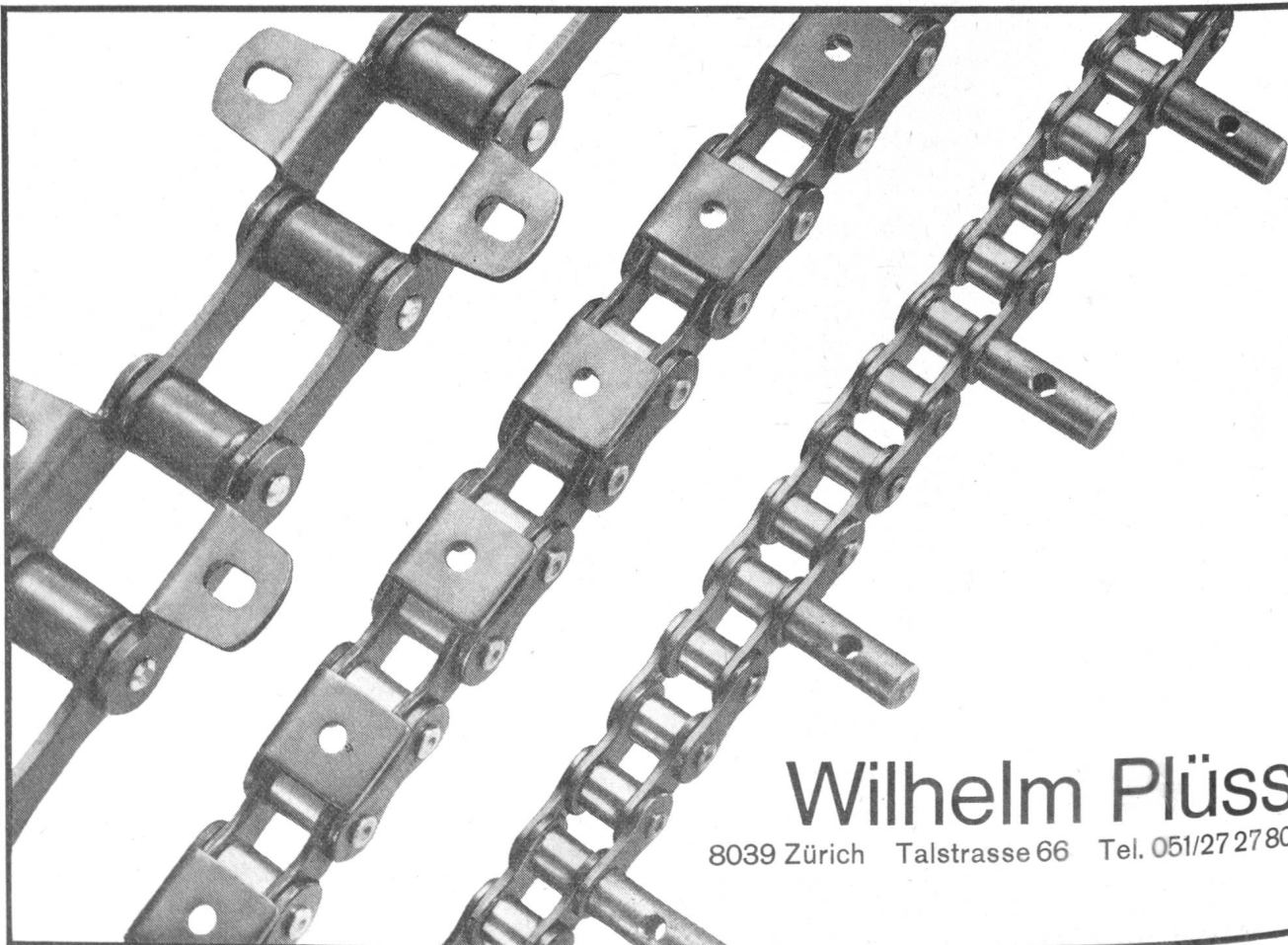

Wilhelm Plüss

8039 Zürich Talstrasse 66 Tel. 051/27 27 80

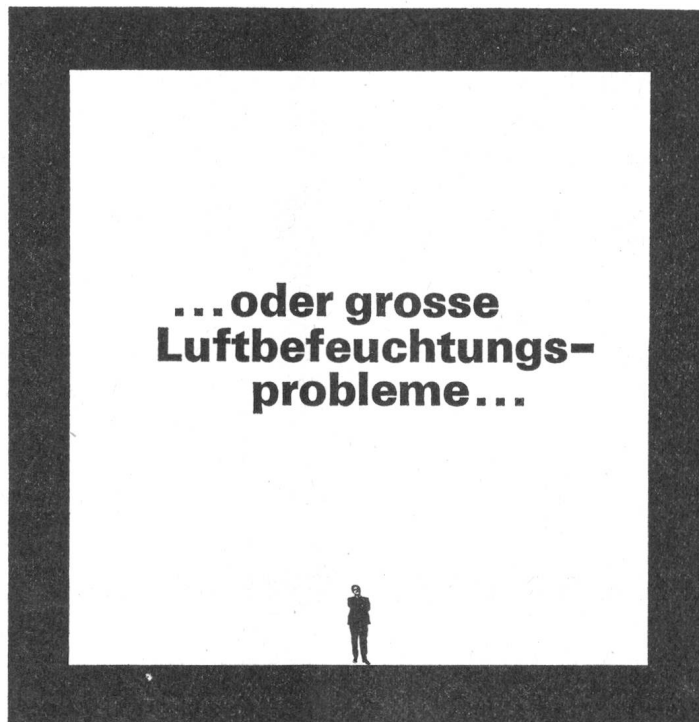

... Defensor hat die Lösung.

Mögen Ihre Räume klein oder gross, Ihre Luftbefeuchtungsprobleme noch so kompliziert sein – wir haben die richtige Luftbefeuchtungs-Anlage für Sie. Luftbefeuchter, die sich ohne grosse Umstände montieren oder aufstellen lassen und die im Betrieb und Unterhalt ausserordentlich wirtschaft-

lich sind. Denn 20 Jahre Erfahrung stecken in jedem Defensor-Gerät.

Wir senden Ihnen gerne unsere ausführlichen Unterlagen oder einen unverbindlichen Vorschlag, wie wir Ihre Luftbefeuchtungsprobleme lösen können.

Defensor

schützt und nützt

Defensor AG, Binzstrasse 18, 8045 Zürich, Tel. 051 359133

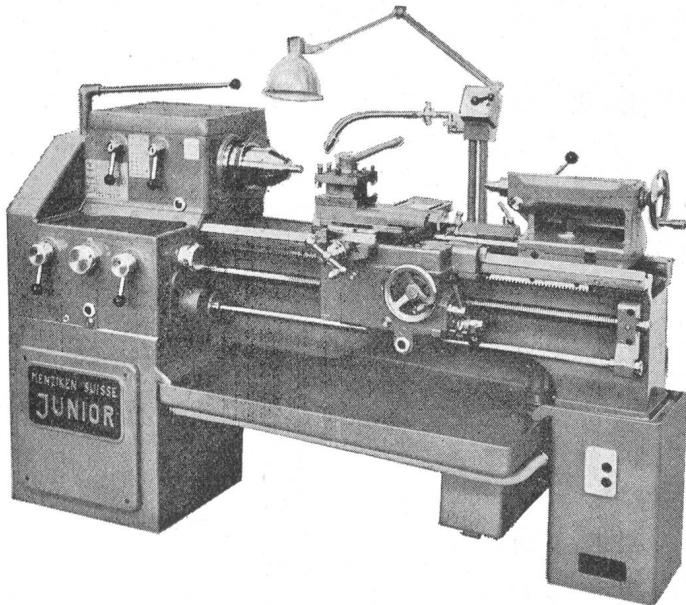
MENZIKEN SUISSE**Menziken**

Drehbank Junior 185

Die zuverlässige, handliche
und präzise Universaldrehbank
Spitzenhöhe 185 mm



Walter Meier **WERKZEUGMASCHINEN AG**
8024 Zürich Mühlebachstrasse 11-15
Telefon 051/34 54 00

**Schlagpeitschen in Schichtholz**

für lose und feste Picker
in diversen spezifischen Gewichten

Verarbeitung von Schichthölzern

für technische Zwecke.

Ski- und Holzwarenfabrik
8753 Mollis

Telephon 058 / 4 53 23

Große Serienfabrikation ermöglicht günstige Preise
bei hoher Qualität

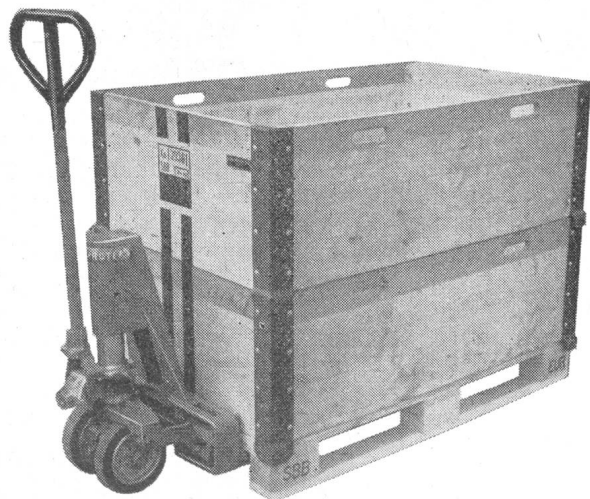

Paletten
Palett-
Aufsetzrahmen
Palett-Hubwagen
Palett-Stapler

TRAPO KÜNG am günstigsten
direkt von
4002 Basel
Auf dem Wolf 11

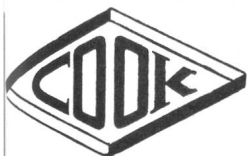

Automatische Handknoter «COOK»

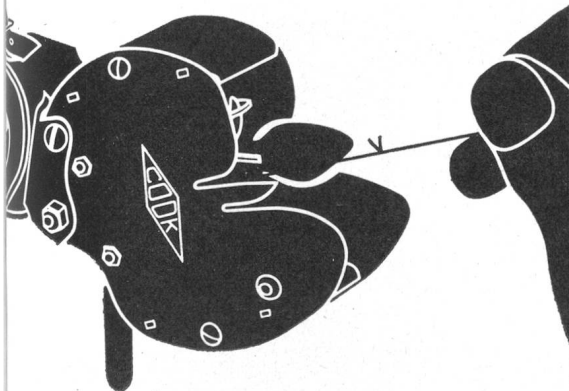

COOK-Knoter sind erhältlich für Rundknoten, Weber- und Fishermansknoten sowie für doppelte Weberknoten für alle Garnarten vom feinsten Endlos-garn bis zum größten Stapelgarn. Wenn nötig können die Knoten für lange oder kurze Enden eingestellt werden.

Temlon-Ringläufer

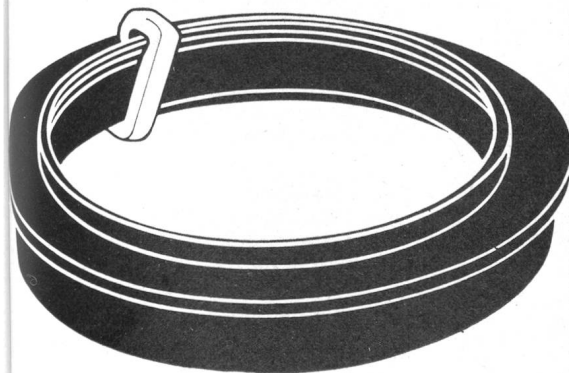

Temlon ist die eingetragene Marke für Nylonläufer, hergestellt durch Textile Mouldings Ltd.

Für den Gebrauch auf Zwirnringen erlauben Temlonläufer erheblich höhere Spindeldrehzahlen und dadurch hohe Leistungssteigerung und verringern den Ringverschleiß.

Für Auskünfte und Muster wenden Sie sich bitte an

Cook & Co. Manchester Ltd.

206 The Royal Exchange

Manchester 2, England

Alleinvertreter:

Theo Schneider & Co., 8640 Rapperswil

Telephon 055 / 2 18 40

AUS DEM

Schmeing-

PROGRAMM:

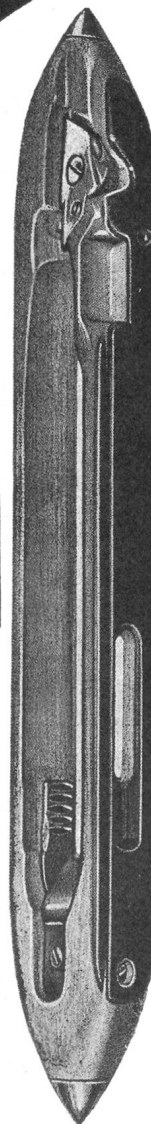

**Web-
schützen
mit
«Resitex»-
Belag**

Gegen
Abnutzung und
Rißbildung
bei hoher
Beanspruchung

Vertretung:

WILD AG ZUG
Ø 042 / 458 58

**WILD
ZUG**



GEBR. SCHMEING

Webeschützen- und Holzspulenfabriken

4283 WESEKE

G E R M A N Y



Wir liefern:

eichfähige Beschau-, Meß- und Rollmaschinen
für feste und zugempfindliche

Gewebe
Gewirke
Faser-Vliesstoffe
Folien.

Neu: Beschau-, Kantenschneid- und
Rollmaschinen
für beschichtete Ware.

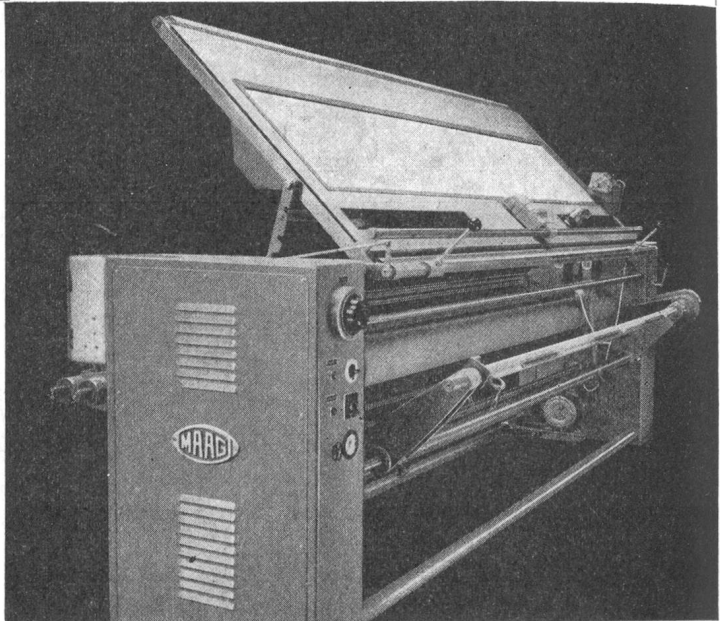

GEBR. MAAG MASCHINENFABRIK AG
KÜSNACHT ZCH. SCHWEIZ

TELEFON 051/90 06 75 - TELEGRAMM: TEXMAAG ZÜRICH

Moderne, eichfähige Stoffbeschau-, Meß- und Rollmaschine Typ CT 5206 Ah. Automatisch gesteuerte Aufrollung für kantengerade Aufmachung. Stufenlose Geschwindigkeitsregulierung. Spannungsarmer Warendurchlauf.

Mettler
Spul- und
Fach-
maschinen

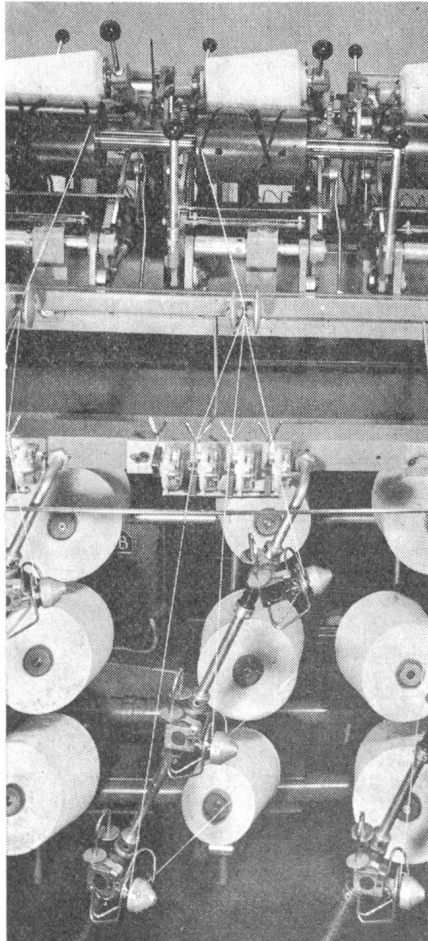

Hochleistungs-Kreuzspulmaschinen bis 9° 15' Konizität und 250 mm Hub. Modell RECO mit durchgehender Trommelwelle für 300—1000 m/min., Modell RKE mit einzeln angetriebenen Rillentrommeln für 400—1200 m/min. Verstellbare Aufsteckung, Patent-Konushalter, Abstellvorrichtung.

Fachmaschinen für 2- bis 4fache Einzelfäden ab Kops oder Konus auf zylindrische oder konische Kreuzspulen bis 250 mm Hub. Höchste Abzugsgeschwindigkeiten 600 bzw. 800 m/min. Elektrische Sofortabstellung, Abstellung bei erzielttem Spulendurchmesser, neuartiger Changierläufer zur Verhütung von Fadentrennungen.

Gemeinsame Vorteile
Mettler Rillentrommeln, einzeln angetriebene Maschinenseiten, stufenlose Einstellung der Geschwindigkeit, wirksame Bandverhütung, eingebaute Entstaubung, vielseitiger Einsatz.

Aktiengesellschaft
Fr. Mettler's Söhne
CH-6415 Arth (Schweiz)
Telefon 041 81 63 64
Telex 78 488



Sie sparen beim Einbau des neuen Einfach- oder Mehrfachtasters AK...-e

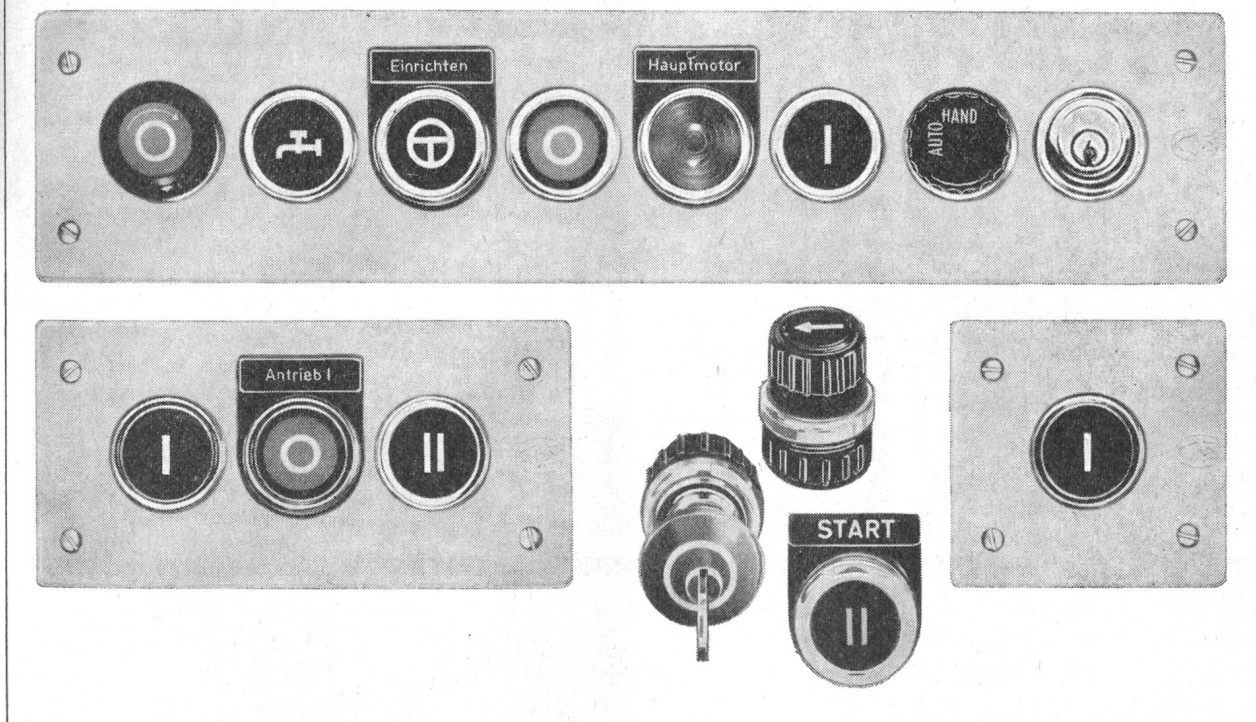

66/10 F

Für die Befestigung der neuen Einfach- und Mehrfachtaster AK...-e haben wir ein Spannelement entwickelt. Die sonst üblichen Gewindebohrungen (deren Herstellung Sie mindestens 5 Franken kostet) sind nicht mehr notwendig. Die Geräte lassen sich schnell montieren. Auf einen Punkt, der bei Einbaugeräten oftmals unterschätzt wird, haben wir besonders geachtet: Weder Öl noch Schneid- oder Waschmittel können in den Geräteraum eindringen, weil zwischen der Frontplatte und der Einbauwand immer die Schutzart P 43 (IP 54) erreicht wird. Bis zu acht Taster, Leuchtmelder und Schilder unseres Befehlsgeräteprogramms können beliebig in einer Frontplatte montiert werden. Aus zwei oder mehreren AK...-e können in Anreihbauweise übersichtliche und platzsparende Druckknopftafeln zusammengestellt werden.

Unsere Industrieschaltgeräte sind SEV-geprüft

Die Frontplatte wird aus korrosionsfestem Aluminium hergestellt. Die Oberfläche ist eloxiert und seidenmatt. Unangenehme Spiegelungen werden dadurch vermieden. Zusätzliche Bezeichnungen können eingraviert werden. Eine Isolierstoffplatte deckt die Frontplatte gegen den Geräteraum ab und ermöglicht einen Befehlsstellenabstand von nur 40 mm. Weitere Informationen senden wir Ihnen gern zu – oder wenden Sie sich bitte an eines unserer Technischen Außenbüros.



KLÖCKNER-MOELLER

8307 Effretikon, Bahnhofstraße 28

3000 Bern, Cäcilienstraße 21, Tel. 031 / 45 34 15
 1005 Lausanne, Trabandan 51, Tel. 021 / 28 51 28
 8603 Schwerzenbach-Zürich, Zielackerstraße
 Telefon 051 / 85 44 11-13

Jametti

Kettbäume, Warenbäume und Spulen

An der ITMA bewundert – im Betrieb bewährt –
in den Preisen günstig

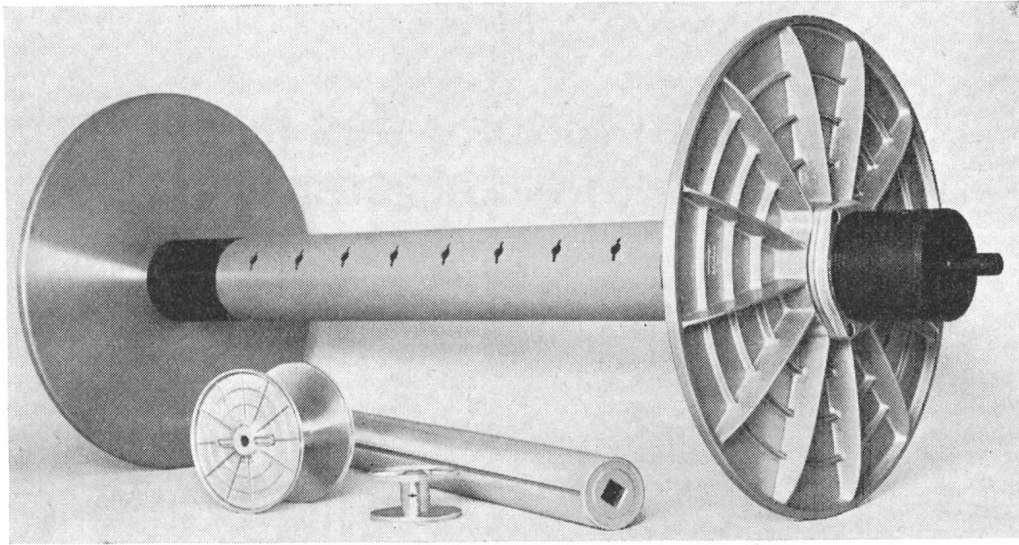

Verlangen Sie Unterlagen bei der Generalvertretung für die Schweiz:

A. Jametti & Co.
Somma Lombardo/Varese

R. Guth & Co. 4000 Basel 3

Postfach 35
Telephon 061 / 24 82 91

KISSLING

Getriebemotoren zusammgebaut
mit Elektromotoren aller Bauarten
für Leistungen von 0,1 bis 100 PS
und Übersetzungen von 4 bis 600:1.

Normaldrehzahlen von 2-600t/Min.
kurzfristig lieferbar.

Stirnradgetriebe bis 300 PS
Kegelradgetriebe bis 300 PS
Planetengetriebe bis 150 PS
Schaltgetriebe bis 200 PS

Spezialgetriebe jeder Grösse
und für alle Industrien.

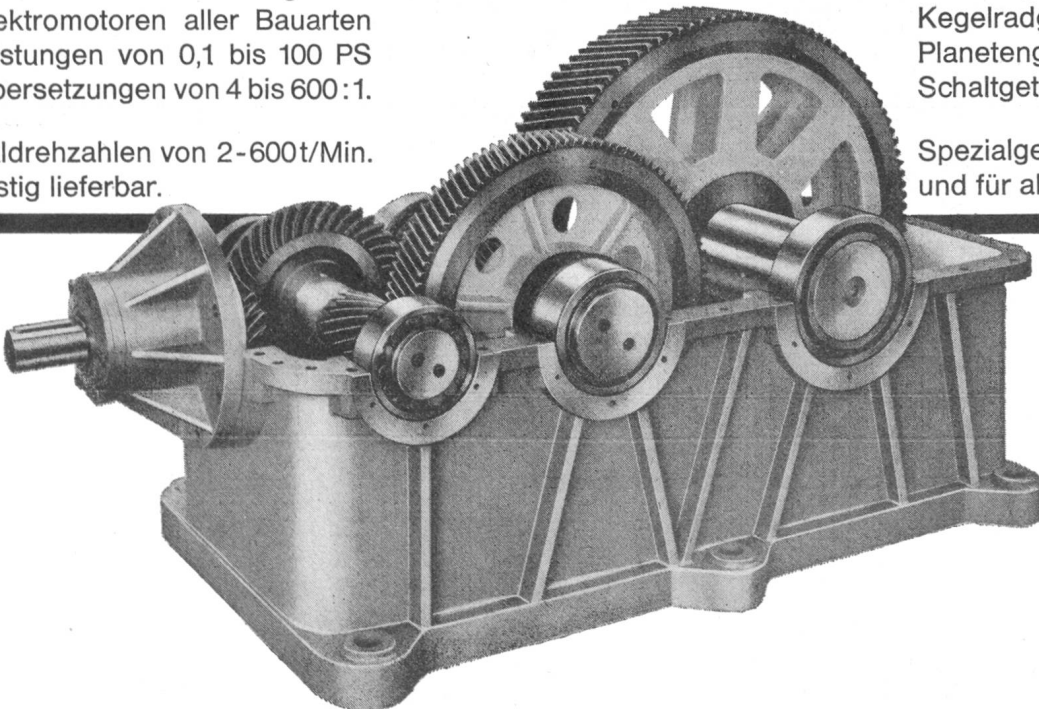

L. KISSLING & CO. MASCHINENFABRIK ZÜRICH TEL. (051) 46 64 00

AEG

**3000 U/min
sichtbar gemacht
durch ein
AEG-Stroboskop**

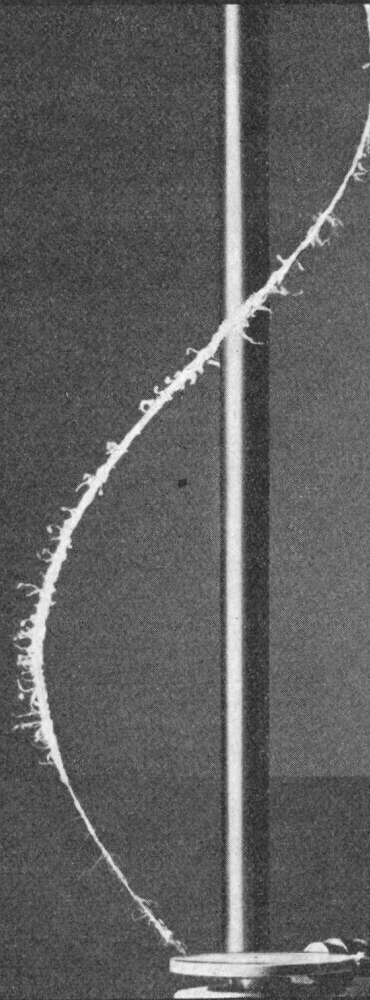

T2-227

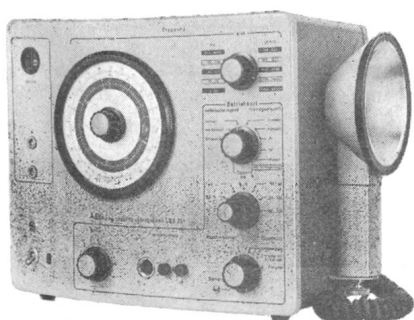

Vielleicht interessiert Sie die Materialbeanspruchung eines Fadens bei schnellster Rotation, Fadenverlauf, Fadenführung, Schlupf etc. Oder Sie brauchen gestochen scharfe Fotos von sehr schnell bewegten Objekten bei Textil- und Nähmaschinen.

AEG-Stroboskope sind immer die geeigneten Geräte für diese – und viele andere Aufgaben.

XENON-Blitzlampen mit tageslicht-ähnlichem Licht und einer Blitzdauer von etwa $10 \mu\text{s}$ erlauben Fotos mit handelsüblichen Farbfilmen.

Übersichtliche Bedienungselemente, leichte Handhabung sind vorteilhaft bei Serienprüfungen durch wenig geschultes Personal.

Ob Sie ein handliches Kontakt-Stroboskop mit eingebauter Blitzlampe, Hochleistungsgeräte mit

sehr genauen Frequenzgeneratoren oder Grossstroboskope mit höchster Lichtleistung brauchen – in jedem Fall sind die robuste Bauweise, die funktionsgerechte Konstruktion und universelle Einsatzmöglichkeiten die wesentlichen Merkmale unserer Geräte.

Verlangen Sie Unterlagen oder besser – fragen Sie uns.

Wir zeigen Ihnen gerne unverbindlich das für Ihre Anwendungen richtige Stroboskop.

Generalvertretung
Elektron AG Postfach 8027 Zürich
Telefon 051 25 59 10

ELEKTRON AG

OSRAM

8022 Zürich 051 32 72 80



Seit über 50 Jahren forscht OSRAM für bessere Lichtquellen. Und damit auch für eine bessere Lösung Ihrer lichttechnischen Probleme.

OSRAM fabriziert: Normallampen, Fluoreszenzlampen, Entladungslampen (Quecksilberdampf-Hochdrucklampen, Natriumdampflampen, Mischlichtlampen), Xenon-Lampen, Speziallampen für Fotografie und Projektion, Speziallampen für Fahrzeuge, Speziallampen für wissenschaftliche Zwecke, Infrarot- und Ultraviolettstrahler.

OSRAM Lampen geben gutes Licht, und sie geben es lange.

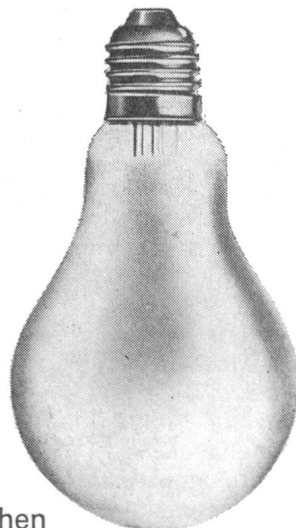
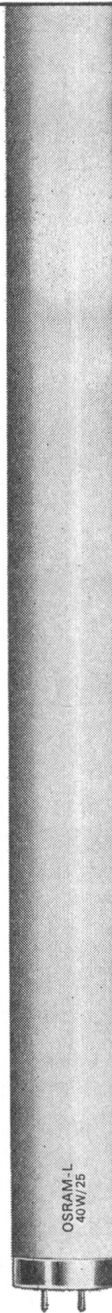

Klarer sehen, auf OSRAM bestehen

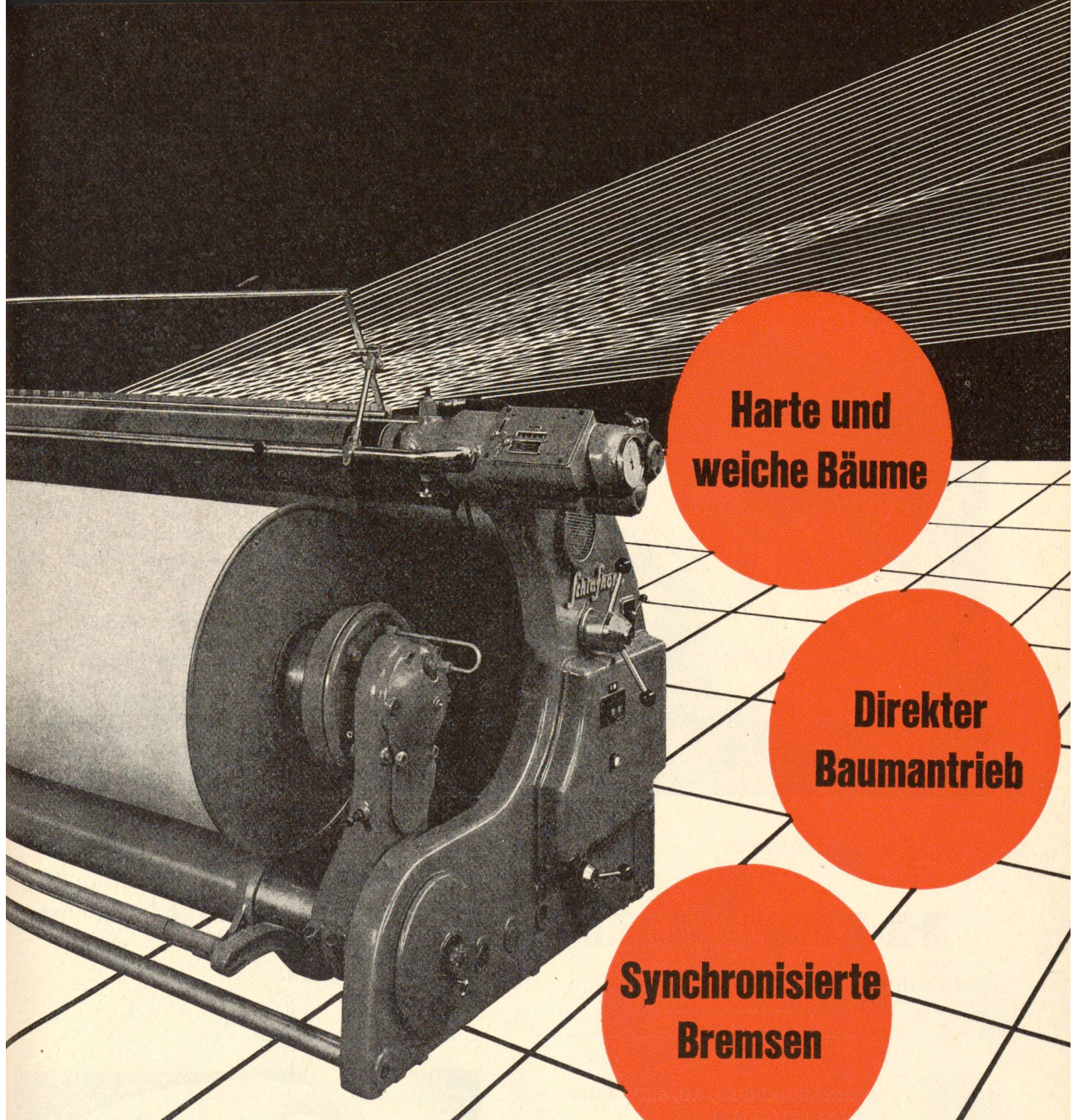

**Harte und
weiche Bäume**

**Direkter
Baumantrieb**

**Synchronisierte
Bremsen**

Universalzettelmaschine

EZD

Die Universalzettelmaschine EZD hat direkten Baumantrieb. Er wirkt, stufenlos in der Geschwindigkeit regelbar, über ein ölhydraulisches Getriebe. Damit läuft der Baum sanft an und erreicht bei gleichmäßiger Beschleunigung rasch die volle Zettelgeschwindigkeit. Die EZD-Maschine kennt keinen Schlupf und die daraus folgenden Spannungsdifferenzen in der Kette. Bei größter Schonung des Garnes liefert die Maschine harte und weiche Bäume von höchster Qualität und unübertroffener Gleichmäßigkeit.

Harte Bäume für die Schlichterei,
Weiche Bäume für die Färberei!

Schlafhorst

BCU

W. SCHLAFHORST & CO., MÖNCHENGLADBACH



Vertreten in der Schweiz durch: Fa. J. Brunke, 8008 Zürich, Hornbachstraße 56, Telefon 051 / 34 20 65



MEVAG
HARTVERCHROMUNG



Spezialwerkstätte

für die

Hartverchromung

von

Fadenführern, Fadenbremsen, Walzen,
Spindeln usw. für die Textilindustrie.

Polierte oder mattierte Ausführung.

Verlangen Sie unverbindlich Auskunft
oder Offerte.

METALL-VEREDLUNG AG

Ohmstraße 26 8050 Zürich Tel. (051) 46 43 88

Dessins für Jacquard-Weberei



Humiker

8045 Zürich Lerchenstr. 18 Tel. 25 53 44



Alle Inserate durch
Orell Füssli-Annoncen

Spinnerei Stahel & Co. AG, 8487 Rämismühle
Telephon 052 / 35 14 15 ZH

Rohe und gebleichte

Baumwollgarne

1a kardiert, Cops oder Konen

Duraflox – Colvadur Super
Colvera – Polynosic



Bänder
ALLER ART
IN BAUMWOLLE, LEINEN, GLAS-
UND KUNSTFASERN
E. SCHNEEBERGER AG
BANDFABRIK
UNTERKULM b. Aarau
tel. - 071/461070

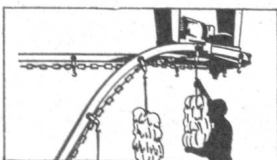

ROTZINGER FÖRDERANLAGEN KAISERAUGST b. BASEL TEL. 061/81 27 31

FÖRDERBÄNDER ROLLENBAHNEN ELEVATOREN KREISFÖRDERER HEBETISCHE
TRANSPORT- u. HUBGERÄTE

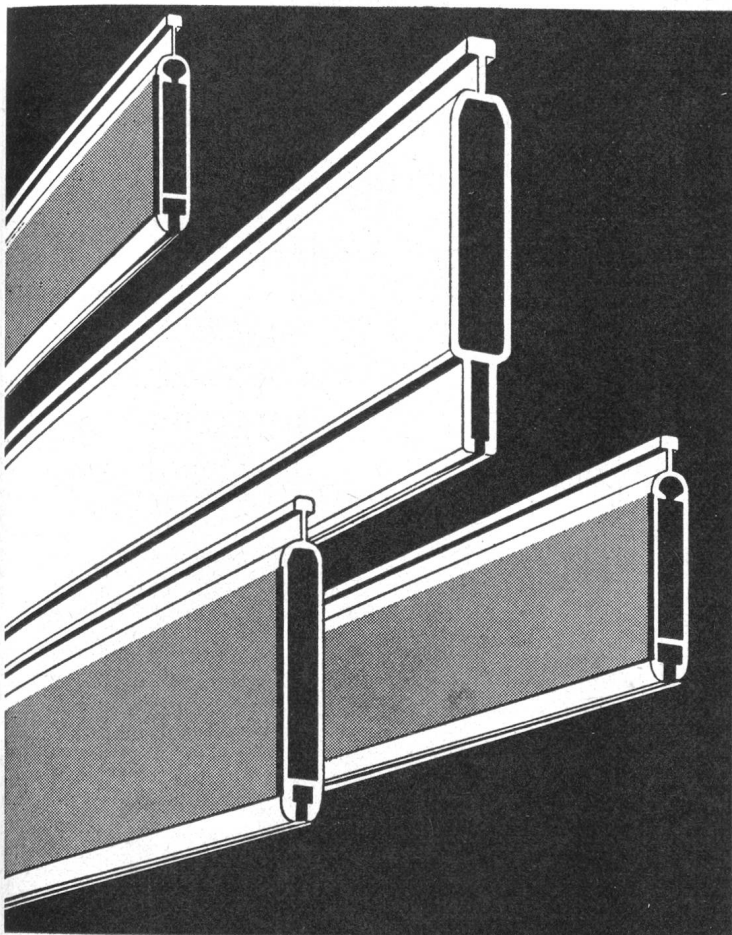

Fröhlich

Präzision und Festigkeit kennzeichnen den Fröhlich-Ganzmetallwebschaft

Die 19 verschiedenen Profile sind in ihren Dimensionen so gewählt, daß wir je nach

- Webmaschinentyp
- Schaftantriebsart
- Webbreite und
- Beanspruchung

den geeigneten Webschaft liefern können.

Spezialitäten:

- Webschaft mit Kunstharzgleitschutz für oberbaulose Webmaschinen
- Dreherschäfte
- Schwertuchschäfte

E. Fröhlich AG

8874 Mühlehorn GL (Schweiz)

Telephon (058) 3 12 30

Klia-mat:

Klima nach Maß

Übrigens:

niedrige
Anschaffungs- und
Betriebskosten

Vertreter:
Kundert & Co.

Klia-mat
befeuchtet
belüftet
temperiert
vollautomatisch

8714 Feldbach
a. Zürichsee
Tel. 055 / 5 19 36

Bitte fragen Sie Klia:
Klimatechnik
und Apparatebau
GmbH & Co KG
7067 Plüderhausen
Tel. Schorndorf 812 02

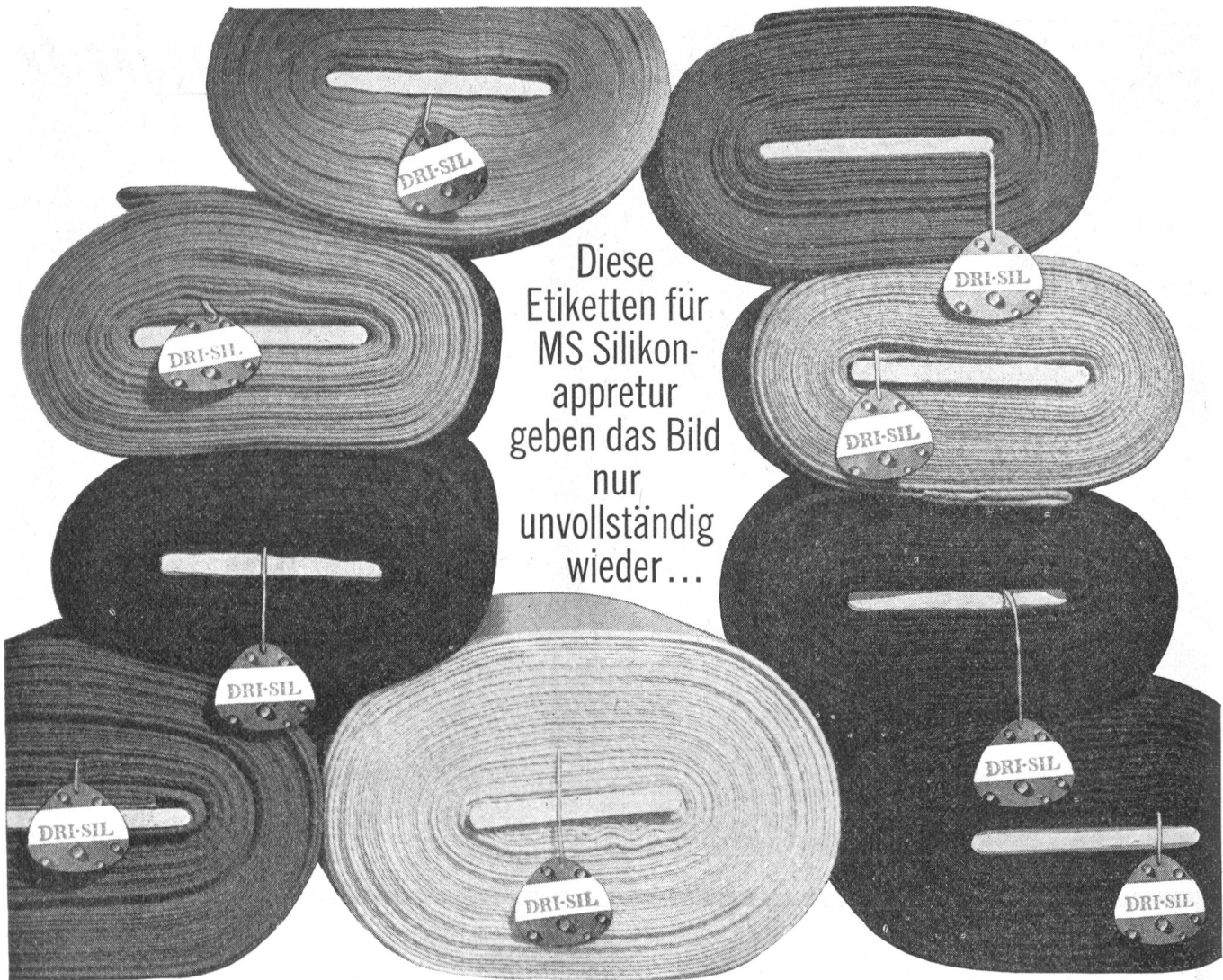

Diese
Etiketten für
MS Silikon-
appretur
geben das Bild
nur
unvollständig
wieder...

Die Midland Silicones Ltd. bieten der Textilindustrie mehr als nur ihre bewährten wasserabstossenden Appreturen. Ihr Fabrikationsprogramm umfasst darüber hinaus eine umfassende Reihe von Silikonergeugnissen für die vielfältigsten textilen Einsatzgebiete. Ein gut ausgebauter technischer Beratungsdienst steht Ihnen jederzeit zur Verfügung. Nachstehend die wichtigsten Einsatzgebiete für MS Silikone.

Wasserabstossende MS Silikonappreturen — für die Imprägnierung cellulosischer und synthetischer Faserstoffe sowie deren Mischungen.

MS Weichmacher — für die Griffgestaltung der verschiedensten Faserarten.

MS Avivagen und Präparationen — zur Steigerung von Produktion und Qualität bei der Herstellung synthetischer Fasern, Garne und Zwirne.

MS Trennmittel — zur erfolgreichen Verhütung von Staub- und Schmutzablagerung auf der Maschine (Zylindertrocknungsanlage, Spannrahmen).

MS Entschäumer — Entschäumer für alle Veredlungsverfahren.

Bitte fordern Sie detaillierte Unterlagen der Sie interessierenden Produkte bei unserem Vertreter an oder nennen Sie ihm Ihre Probleme; wir versichern Sie einer raschen und umfassenden Beratung.

PLUESS-STAUER AG Abt. Textilchemie
CH-4665 Oftringen Tel. 062/7'44'22
Bitte schicken Sie mir kostenlos umfassende technische Informationen über

Name _____

Adresse _____

MIDLAND SILICONES LTD
Spezialisten auf dem Gebiet der
Silikonverarbeitung

MU 11.



Sehr günstig abzugeben

9 x 35'' Aluminiumkannen

mit Teller und Federeinsätzen. 100 – 150 Stück

Gütermann & Co. AG, Werk Buochs NW
Telephon 041 / 84 51 16

Webereifachmann mit sehr guten Maschinen- und Organisationskenntnissen sucht entspr. Anstellung in modernem Baumwoll- oder Synthetisch-Webereibetrieb.

Zuschriften unt. Chiff. 1111 ZI an **Orell Füssli-Annoncen, 8022 Zürich**

Junge

Modezeichnerin/Modegraphikerin

mit guter Ausbildung sucht Stelle.

Offerten unter Chiffre 1222 Zz an **Orell Füssli-Annoncen, 8022 Zürich**

Schweizer Modezentrum Badenerstraße, Zürich

Eine Interessengemeinschaft der Bekleidungsindustrie sucht weitere Interessenten, um 2000 m² Show-Room mitten im Einkaufszentrum (Nähe Swiss fashion House 1+2) zu mieten.

Modernes Geschäftshaus im Zentrum der Stadt mit guten Parkmöglichkeiten und Grillroom, 60 Auto-Einstellplätzen geheizt, 2 Personenliften, 1 Warenlift, Tram-Verbindung: 5 Haltestellen ab Hauptbahnhof Nr. 3, ab Paradeplatz Nr. 2. An der Ausfallstraße nach Basel, Bern und der Innerschweiz. Bezugsbereit ab 1. 4. 68. Bauwünsche werden bis 30. 11. 67 berücksichtigt.

Interessenten, die sich an diesem Zentrum beteiligen wollen, wenden sich bitte unter Chiffre 43393-42 an **Publicitas, 8021 Zürich**

In unserer mit modernsten Maschinen ausgestatteten Einzieherei können wir einem jungen, tüchtigen

Webereifachmann oder Mechaniker

eine interessante **Meisterstelle** bieten. Nebst fortschrittlicher Salarierung, gutausgebauten Wohlfahrtseinrichtungen und auf Wunsch auch betriebseigener Wohnung garantieren wir für eine allseitige Einführung in die fachtechnischen Belange dieser Abteilung mittels Kursen und Schulung im eigenen Betrieb.

Interessenten, welche sich insbesondere auch über gute Fähigkeiten bezüglich Organisation und Menschenführung auszeichnen, wollen sich schriftlich oder telefonisch (054 / 9 51 34, intern 23 oder 36) in Verbindung setzen.

Weberei Wängi AG, 9545 Wängi TG

SÜDAMERIKA

Schweizer Produktions- und Vertreterfirma in Kolumbien sucht

Webereitechniker

Tätigkeit: Leitung einer kleinen Bandweberei für Reißverschlüsse, Beratung von Kunden und Interessenten für Textilmaschinen

Geboten werden: Spezialausbildung, bezahlte Hin- und Rückreise; spätere Teilhaberschaft möglich

Anforderungen: Erfahrung in der Weberei, Sprachen: Deutsch und Englisch (oder Spanisch), Kenntnisse in der Betriebsorganisation und auf dem kaufmännischen Gebiet

Eintritt: möglichst bald

Interessenten wollen bitte ihre Bewerbung mit Lebenslauf, Photo, Zeugnissen und Handschriftprobe richten unter Chiffre 1230 Zh an **Orell Füssli-Annoncen, 8022 Zürich**

Gesucht zu baldigem Eintritt tüchtiger

Webereimaschinen-Vorrichter

in unsere moderne Automatenweberei (Rüti-Webmaschinen). Evtl. wird auch ein guter Weber angelernt. Pensionskasse.

Offerten erbeten an

Keller & Co., Weberei Neuthal, 8498 Gibswil

Textiltechniker (25)

sucht per Frühling 1968 ausbaufähigen Wirkungskreis in Textil- oder Textilmaschinenindustrie. Theoretische und praktische Ausbildung in Spinnerei und Weberei. Z. Zt. in Versuchsabteilung einer schweiz. Webmaschinenfabrik tätig.

Offerten erbeten unter Chiffre 1153 Zb an
Orell Füssli-Annoncen, 8022 Zürich

Junger **Webereitechniker/Disponent** mit Webschul Ausbildung und kaufmänn. Kenntnissen, Sprache: Französisch, sucht abwechslungsreiche Stelle auf 15. Februar 1968 im Raum Zürich. Offerten unter Chiffre 1249 Zb an
Orell Füssli-Annoncen, 8022 Zürich

TEXTILFACHMANN mit Webschul Ausbildung, langj. Erfahrung, bew. in Kundenverkehr und Verkauf, Disposition, sucht neuen Wirkungskreis. Beste, allseitige Fabrikationskenntnisse; Sektor Gewebe und Garne. Innen-Außendienst angenehm. — Offerten unt. Chiffre 1229 Zq an
Orell Füssli-Annoncen, 8022 Zürich

Zentralamerika

Webereifachmann

gesucht mit Kenntnissen auf Jacquardwebstühlen sowie im Kartenschlagen und -zeichnen. Sprachen: Englisch oder Spanisch. Mindestkontrakt: 1/2 Jahr. Guter Lohn. Hin- und Rückflug bezahlt.

Offerten unter Chiffre 6685 A an **Orell Füssli-Annoncen, 4001 Basel**

Seidenbranche

Als persönlichen Mitarbeiter des Chefs der Abteilung Kreation/Kleiderstoffe/Jacquard suchen wir jüngeren, tüchtigen

Disponenten

oder

Disponentin

mit Webschul Ausbildung. Die Hauptaufgabe wäre die Mitarbeit am Aufbau der neuen Kollektionen sowie Kalkulation, Verkehr mit der Weberei und Dekomposition fremder Muster.

Wir bieten entsprechendes Salär, Fünftagewoche, engl. Arbeitszeit und Pensionskasse.

Gerne erwarten wir Ihre Bewerbung für diesen interessanten und entwicklungsfähigen Posten.

**Siber & Wehrli AG, Seidenstofffabrikation
Glärnischstr. 30, 8002 Zürich, Tel. 051 / 23 47 15**

Baumwollspinnerei

Für einen altershalber austretenden Meister suchen wir einen qualifizierten

Ringspinn-Meister

Arbeitsgebiet:
Betreuung der gesamten, modern eingerichteten Ringspinnerei inkl. kleinere Streichgarn-Ringspinnerei (Rieter Mod. 31 und G4)

Für diese verantwortungsvolle Tätigkeit wünschen wir: abgeschlossene Berufslehre als Mechaniker oder Schlosser, gute Führungseigenschaften, wenn möglich Textilfachschule, italienische Sprachkenntnisse.

Wir bieten zeitgemäße Entlohnung, gute Sozialversicherung, schöne Wohnung.

Bewerbungen mit Zeugnisabschriften und Gehaltsansprüchen sind erbeten an

**Textil-Aktiengesellschaft, vormals J. Paravicini
8762 Schwanden GL**

Wir sind ein fortschrittliches Textilunternehmen in Stadtnähe und bieten einem jungen

Textiltechniker

eine interessante Tätigkeit in

Richtung Arbeitsgestaltung
Zeitstudien
und allg. Betriebsaufgaben

Bewerber mit Freude am Umgang mit Personal melden sich bitte unter Chiffre 3574 B an **Orell Füssli-Annoncen, 3001 Bern**

Textilwerke Gugelmann

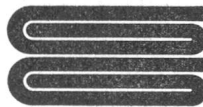

Für unsere neue Automaten-Kreuzspulerei suchen wir

Meister

wenn möglich mit Kenntnissen in dieser Sparte.

Wir bieten Pensions- und Krankenkasse; Einfamilienhaus für verheiratete Bewerber.

Offerten mit den üblichen Unterlagen bitte richten an

Gugelmann & Cie. AG, Spinnerei Felsenau
3004 Bern, Telephon 031 / 23 95 95

DESSINATEUR mit langjähriger Erfahrung sucht geeignete Stelle als Reinzeichner, Negativzeichner (für Sieb- oder Filmdruck), Rapportzeichner evtl. Entwerfer (Textil, Papier- und Plastikbranche oder auf graphischem Gebiet). — Offerten unter Chiffre 987 Zq an **Orell Füssli-Annoncen, 8022 Zürich**

Junger Webereitechniker TFZ

(Mechaniker der Textilmaschinenbranche) sucht auf 1. März 1968 interessante Stelle.

Offerten unter Chiffre 1131 Zf an **Orell Füssli-Annoncen, 8022 Zürich**

Guteingerichtete Jacquardweberei (mit Saurer-Webstühlen) in der Ostschweiz sucht einen tüchtigen

Webermeister

Sichere Dauerstellen. Fünftagewoche, kein Schichtbetrieb. Renovierte Wohnung zu günstigem Mietzins vorhanden.
Eintritt Frühjahr 1968.

Offerten sind zu richten unter Chiffre U 67243 G an **Publicitas, 9001 St. Gallen**

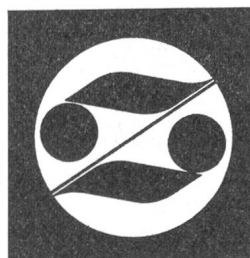

Wir suchen für unsere modern eingerichtete Weberei in Hausen am Albis einen tüchtigen

Webermeister

für vielseitige und interessante Tätigkeit auf Rüti-Spulenwechsel- und Lancierstühlen. Schichtarbeit, sehr gute Sozialleistungen sowie gute Entlohnung. Preisgünstige Wohnung mit Garage.

Offerten schriftlich oder telefonisch erbeten an

Weisbrod-Zürrer AG, Seidenstoffweberei
8915 Hausen a. A., Telephon 051 / 99 23 66

GARNE ZWIRNE NÄHZWIRNE

Modernes, gutfundiertes Schweizer Textilunternehmen sucht

Textilkaufmann

für die selbständige Betreuung der Garn- und Zwirnkunden in der Schweiz und die damit verbundene Reisetätigkeit.

Anforderungen:

- abgeschlossene kaufm. Ausbildung
- gute Branchenkenntnisse, evtl. Textilfachschule
- Sprachkenntnisse: Deutsch, Französisch
- Idealalter 25 – 33 Jahre

Geboten werden:

- interessante, selbständige Tätigkeit
- den Leistungen entsprechendes Salär
- ausgebaute Sozialleistungen und Pensionskasse

Offerten mit Lebenslauf, handschriftlichem Begleitschreiben, Zeugniskopien und Photo sind zu richten unt. Chiff. 7563 R an **Orell Füssli-Annoncen, 5001 Aarau**

Wir suchen jungen, initiativen

Disponent

Textilfachschulbildung Bedingung. Englischkenntnisse nicht unbedingt nötig.

Es wird Gelegenheit geboten, sich in der Kalkulation, der Produktion und allen anderen Arbeiten des Technischen Büros einzuarbeiten.

Eintritt sofort.

Bewerber sind gebeten, ihre Offerten zu senden an

**Fife Silk Mills Ltd., St. Leonards Works
P. O. Box 19, Dunfermline (Fife) Scotland**

Für unsere modern eingerichtete Weberei im Kanton Zürich suchen wir einen tüchtigen, selbständigen

Webermeister

für Rüti-Automaten (Baumwolle)

sowie einen zuverlässigen

Stoffkontrollleur

zur Ueberwachung der Gewebeproduktion.

Einfamilienhaus steht zur Verfügung.

Interessenten wollen sich bitte melden unter Chiffre 1186 Zo an **Orell Füssli-Annoncen, 8022 Zürich**

Spinnerei – Weberei – Färberei

Moderner, angesehener Vertikalbetrieb der Textilindustrie sucht

Betriebsleiter Weberei

Die Aufgabe verlangt gründliche praktische und theoretische Ausbildung als Webereitechniker, Initiative und Tatkraft, Anpassungsvermögen und Bereitschaft zur Zusammenarbeit, Führungseigenschaften.

Wir bieten selbständige, interessante Aufgabe, der Position angepaßtes Salär, sehr gut ausgebaute Pensionskasse.

Offerten mit Lebenslauf, Zeugniskopien, Handschriftprobe und Bild erbitten wir unt. Chiffre 1102 Zc an **Orell Füssli-Annoncen, 8022 Zürich**

Modern organisiertes Textilunternehmen sucht für die Chemiefaserspinnerei

Textilfachmann / Textiltechniker

für Versuchs-, Entwicklungs- und Organisationsaufgaben im Bereich der

Musterung

Wir bieten:

- selbständiges Arbeitsgebiet mit vielseitiger Tätigkeit
- verschiedene der Eignung angepaßte Einsatzmöglichkeiten
- fachliche Weiterbildung
- Aufstiegsmöglichkeit in betriebliche Führungspositionen
- gutes, von der Leistung abhängiges Salär

Wir wünschen:

- jüngere, tüchtige und einsatzbereite Mitarbeiter
- Ausbildung an Textilfachschule oder Erfahrung durch entsprechende fachliche Praxis
- Durchsetzungsvermögen und Organisationstalent

Interessierte Bewerber richten ihre Offerte unter Chiffre 610 W an **Orell Füssli-Annoncen, 8022 Zürich**



Jüngerem, initiativem

Webereitechniker

mit guter Allgemeinbildung, praktischer Erfahrung in der Weberei und abgeschlossenem Lehrgang an einer Textilfachschule wird Gelegenheit geboten, sich in die Kundenberatung und den Verkauf unserer Erzeugnisse einzuarbeiten. Englische Sprachkenntnisse sind unerlässlich für baldigen Einsatz in Uebersee.

Bewerbungen mit Lebenslauf und Photo sind erbeten an

Grob & Co., Aktiengesellschaft, 8810 Horgen

Baumwoll- und Synthetikweberei im Zürcher Oberland sucht tüchtigen, zuverlässigen

Webermeister

Verlangt werden:

Webschulbildung und Erfahrung im Herstellen von neuartigen, synthetischen Geweben auf Rüti-Automaten.

Geboten werden:

bei Eignung überdurchschnittliches Salär, gut ausgebaute Pensionskasse; Wohnung vorhanden.

Offerten mit Lebenslauf und Zeugnissen erbeten unter Chiffre 1090 Zg an **Orell Füssli-Annoncen, 8022 Zürich**

Sehr gut eingerichtete, unabhängige **Stückfärberei/Ausrüsterei** im Kanton Aargau sucht

Baumwollbuntweberei

zur Zusammenarbeit für das Färben in allen Echtheiten, Sengen, Mercerisieren, Rauhen, Ausrüsten nach den neuesten Verfahren.

Offerten erbeten unter Chiffre 7546 R an **Orell Füssli-Annoncen, 5001 Aarau**

Produktionszähler Hasler

Abstell-, Produktions- und Schichtzähler Hasler haben sich bei der Kontrolle der Fertigung auf Textilmaschinen ausgezeichnet bewährt.

Alle Schaltbewegungen erfolgen zwangsläufig, also mit größter Zuverlässigkeit und unabhängig von äußern Einflüssen.

Die großen Ziffern gewährleisten eine gute Lesbarkeit auch auf Distanz. Die Gehäuse sind unverwundlich. Eingebaute Uebersetzungen erlauben das Anpassen an jede Art von Antriebsorganen.

Hasler-Zähler sind für das Rationalisieren, Planen und Ueberwachen der Produktion sowie für die Berechnung der Löhne unentbehrlich. Bitte verlangen Sie unsere ausführliche Dokumentation.

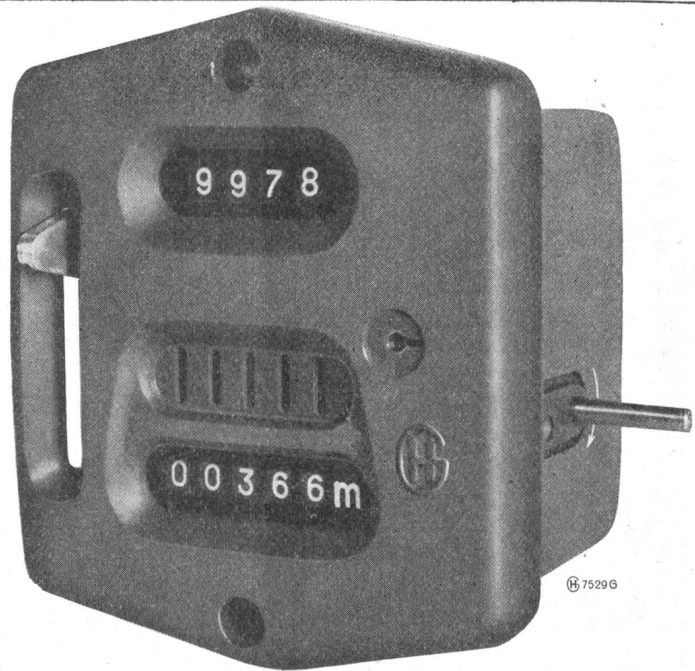

Hasler AG
Belpstr. 23, 3000 Bern 14
Telephon 031 / 65 21 11

Hasler



Für jedes Antriebsproblem

Dr. C. Schachenmann & Co., Heinrichsgasse 10, Basel
Telefon 061/24 59 30 Telex: indur basel 62 834

INEL 67: Halle 24, I. Stock, Stand 671

- Antriebe mit fester Drehzahl (Motoren, Getriebe, Getriebemotoren)
- Antriebe mit variabler Drehzahl (Regelgetriebe)
- INDUREL-Antriebe; elektrisch regel- oder steuerbare Antriebe für Gleich- und Wechselstrom
- ALQUIST-Motoren, speziell geschaffen für Auf- und Abwicklungen
- Sämtliche Steuerungen, konventionelle oder elektronische
- Umformer
- Antriebselemente (Kupplungen, auch elektromagnetische und hydrodynamische usw.)
- Elektrische Apparate, Transformatoren, Potentiometer Widerstände, Securit-Stromwächter, photoelektrische Lichtschranken
- Notstromgruppen

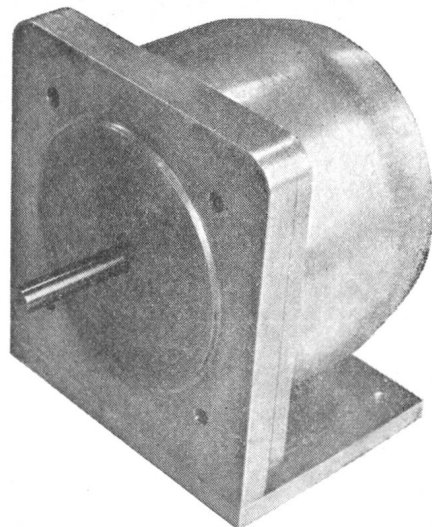

TRIOR ein neuartiger Dreipunktregler für Tänzerwalzen, der Aufpendelungen absolut vermeidet.

CINCLA- Webmaschinenzubehöre

In- und Auslandpatente

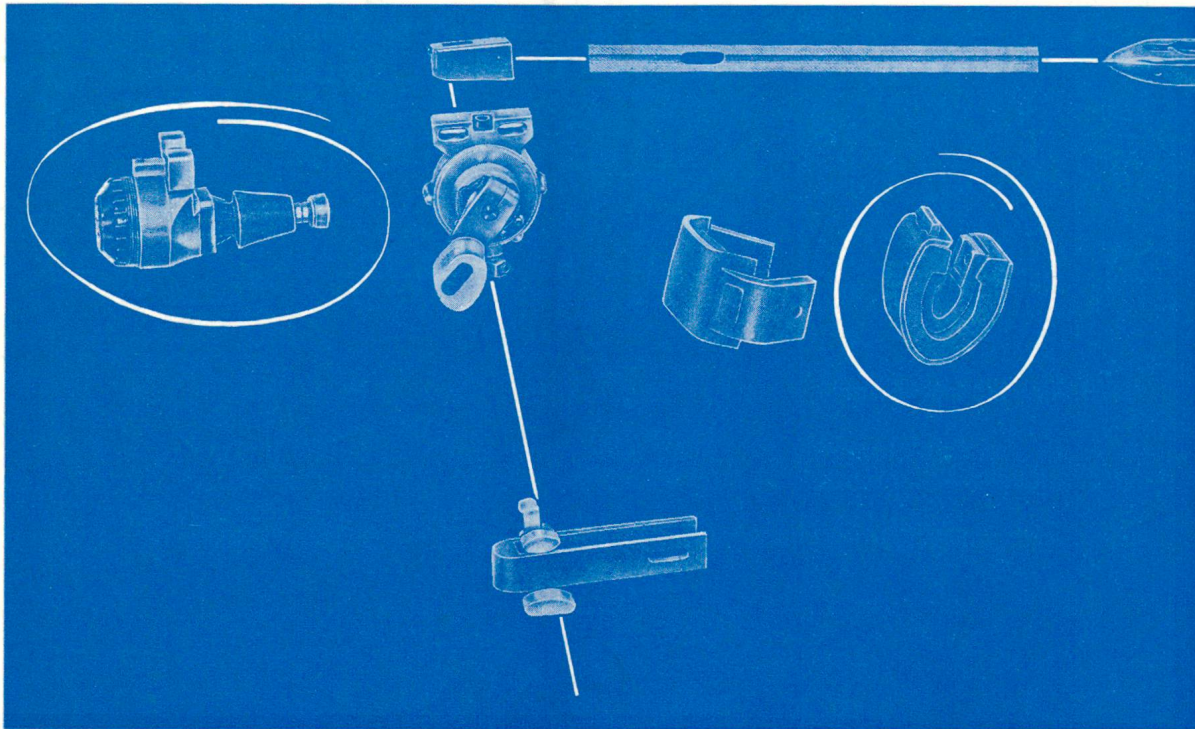

Fabrikationsprogramm:

Picker aus Gewebe mit Gummi und aus PLASTILEN

Schlagkappen
Spindelpreller
Einlaufrollen
Schlagstock-Preller
Bremsbeläge

aus speziellem Gewebe
vulkanisiert mit speziell geeignetem Gummi

Kunststoff-Spulen
Kunststoff-Schützen aus RETESS
Webmaschinenteile aus RETESS

CINCLA-Amortisatoren (hinter dem Schlagstock)
ausgezeichnete Arbeitsweise

arbeitet nur mit Oel
kein Pumpen!

Verkauf in der Schweiz durch:

L. Sprüngli-Gabrian & Co. 8640 Rapperswil SG



Die erstklassigen,
schweizerischen
Hartpapierhülsen
und -Spulen von

ROB. HOTZ SÖHNE
8608 BUBIKON
TEL. 055 / 495 66 / 67

elb