

**Zeitschrift:** Mitteilungen über Textilindustrie : schweizerische Fachschrift für die gesamte Textilindustrie  
**Herausgeber:** Verein Ehemaliger Textilfachschüler Zürich und Angehöriger der Textilindustrie  
**Band:** 75 (1968)  
**Heft:** 3

## Werbung

### Nutzungsbedingungen

Die ETH-Bibliothek ist die Anbieterin der digitalisierten Zeitschriften. Sie besitzt keine Urheberrechte an den Zeitschriften und ist nicht verantwortlich für deren Inhalte. Die Rechte liegen in der Regel bei den Herausgebern beziehungsweise den externen Rechteinhabern. [Siehe Rechtliche Hinweise.](#)

### Conditions d'utilisation

L'ETH Library est le fournisseur des revues numérisées. Elle ne détient aucun droit d'auteur sur les revues et n'est pas responsable de leur contenu. En règle générale, les droits sont détenus par les éditeurs ou les détenteurs de droits externes. [Voir Informations légales.](#)

### Terms of use

The ETH Library is the provider of the digitised journals. It does not own any copyrights to the journals and is not responsible for their content. The rights usually lie with the publishers or the external rights holders. [See Legal notice.](#)

**Download PDF:** 15.03.2025

**ETH-Bibliothek Zürich, E-Periodica, <https://www.e-periodica.ch>**

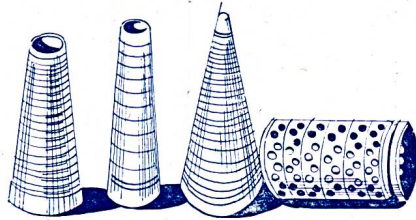

Konen, Hülsen und Spulen aus Kunststoff; großes Farbsortiment, auch in perforierter und temperaturbeständiger Ausführung  
Zylindrische Hülsen für Hamel-Topfzwirnmachine (Up-Twister)

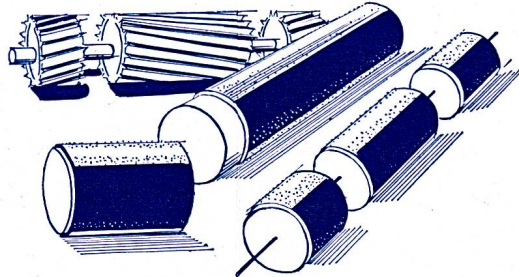

#### Putzwalzenbezüge

- \* Nahtlose Putzwalzenschläuche, grün und weiß, in bester reinwollener Qualität, alle Durchmesser von 12–150 mm.
- \* Walzenplüsch, la techn. Qualitäten, grün und weiß, in diversen Florhöhen.
- \* Flossen-Putzwalzenbezüge (gerippt) aus synthetischem Kautschuk, für alle Walzendurchmesser, mit Links- oder Rechtsdrall.
- \* Walzenüberzugsarbeiten jeglicher Art werden in eigener Werkstätte kurzfristig ausgeführt.

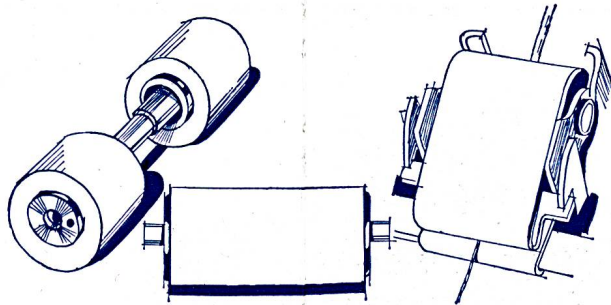

NIWITEX-Druckzylinder-Hülsen + Laufriemchen aus synth. Gummi.  
Nitchelosen, Breitbänder, Leder-Laufriemchen.

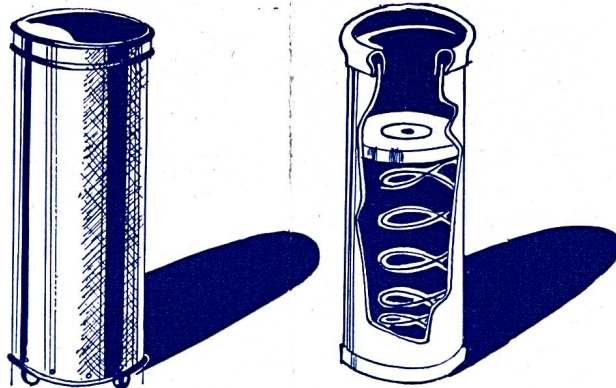

Spinnkannen in echter Vulkanfaser oder Leichtmetall, mit und ohne Shepherd-Rollen, Spinnkanneneinsätze (Federteller) mit Deckeln aus Leichtmetall oder Kunststoff.



HCH. KÜNDIG + CIE 8620 WETZIKON ZH

Fabrikation von Textilmaschinen-Zubehör  
Handel – Vertretungen  
Telephon 051 77 09 34/35  
Telex 54124

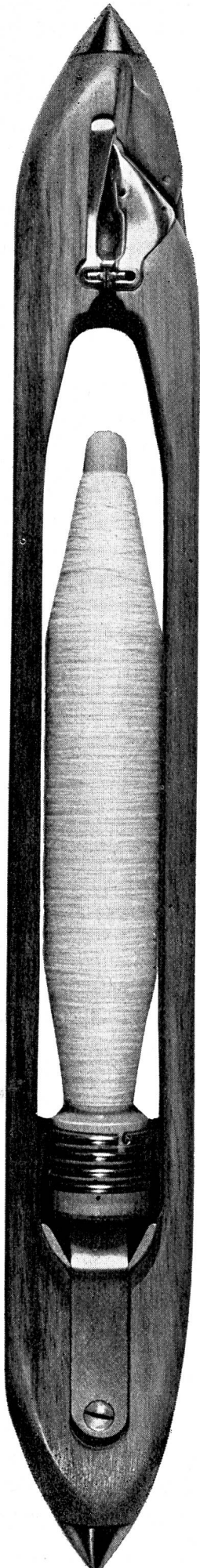

# veraltet?

Nein! Nach wie vor ist der klassische Spulenwechsler-Automaten-Webstuhl für bestimmte Gewebe und Betriebsbedingungen das wirtschaftlichste Websystem. Die zentral organisierte Spulerei, mit Schärer-Hochleistungs-Schusspulautomaten, die ein absolut gleichmässiges Spulgut liefern, ist dabei eine der wichtigsten Voraussetzungen zur Rationalisierung und Qualitätsverbesserung.

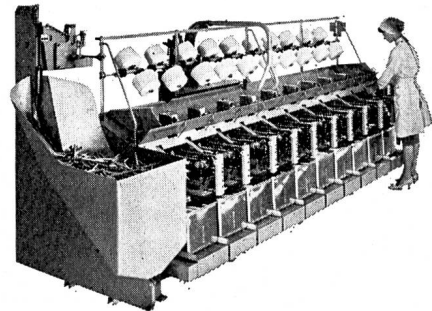

# Wartungsfreie Rollenkette durch Kunststoff- Gleitlager

Diese unsere Entwicklung im Kettenbau macht es möglich, nunmehr viele Antriebs- und Förderprobleme ideal zu lösen: die *Ruberg*-Rollenkette mit Kunststoff-Gleitlager. In der herkömmlichen Bauweise bilden Bolzen und Hülse aus Stahl das Kettengelenk. Bei mangelnder oder schlechter Schmierung, bei starken Schmutz- und Witterungseinflüssen war das Kettengelenk immer schnellem Verschleiß ausgesetzt. Dem begegnet die von uns entwickelte Kette, indem Hülse und Bolzen durch eine Büchse aus Kunststoff einfach voneinander getrennt werden. Und damit hat die Rollenkette eine Weiterentwicklung erfahren, die es erlaubt, jetzt auch jene Forderungen der Industrie zu erfüllen, für die es bisher noch keine ausreichenden Lösungen gab.

Für Textilmaschinen besonders geeignet!

Keine durch Fett- u. Öl-spritzer verunreinigten Gewebe mehr



- Arbeitet ohne Schmiermittel
- Ist gegen Verschleiß weniger anfällig
- Schmutz, Fasern, Sand und Witterungseinflüsse sind nahezu wirkungslos
- Kein Zusammenrosten der Kettengelenke
- Wasser und Feuchtigkeit wirken als Schmierstoff
- Mehrfach längere Lebensdauer

Bitte, fordern Sie das Informationsblatt VB-2 über *Ruberg*-Rollenketten mit Kunststoff-Gleitlagern an.

Für Ihre Antriebs- und Förderprobleme steht Ihnen außerdem unser technischer Beratungsdienst zur Verfügung

## Ruberg & Renner

KETTENWERKE · HAGEN IN WESTFALEN

Fernsprecher-Sa.-Nr. 25055

Fernschreiber: 0823849

ALLEINVERKAUF FÜR DIE SCHWEIZ  
Willy Gutmann · Interlaken

Postfach

Telefon 036/24121

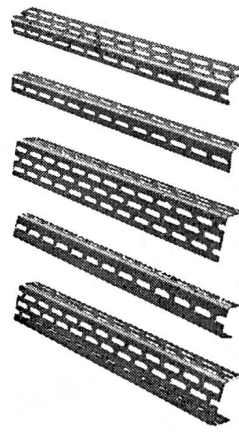

## 5 SAFIM-BAU ELEMENTE

bieten mit

5 Profilen in  
4 Farben mit  
3 Winkel- und  
2 U-Profilen

**U3** 1 einzigartige Möglichkeit

für Sie, Ihrem Betrieb mit  
kleinstem Aufwand an Zeit u. Geld die  
notwendigen Einrichtungen zu geben.

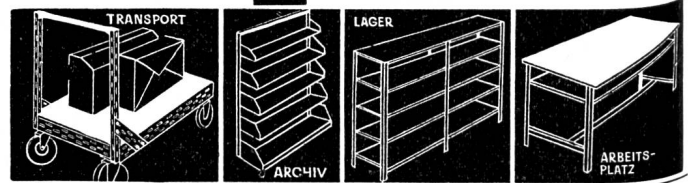

Hauptsitz für  
die Schweiz

STAHLWINKEL  
**SAFIM**  
BETRIEBSEINRICHTUNGEN

Wattstraße 3  
Zürich-Oerlikon  
Tel. 051/46 32 22

Unsere Agenten:

Für die französische Schweiz  
**Allemand Frères, Biel**  
Tel. 032/430 44

Für die italienische Schweiz  
**Marzio Cavadini, Lugano**  
Tel. 091/313 13

Für Liechtenstein  
**Fritz Büchel, Schaan**  
Tel. 075/218 86



Ständige Ausstellung an der Wattstraße 3 in Zürich-Oerlikon und an der Baumusterzentrale in Zürich

Verlangen Sie unsere Prospekte und Preisliste

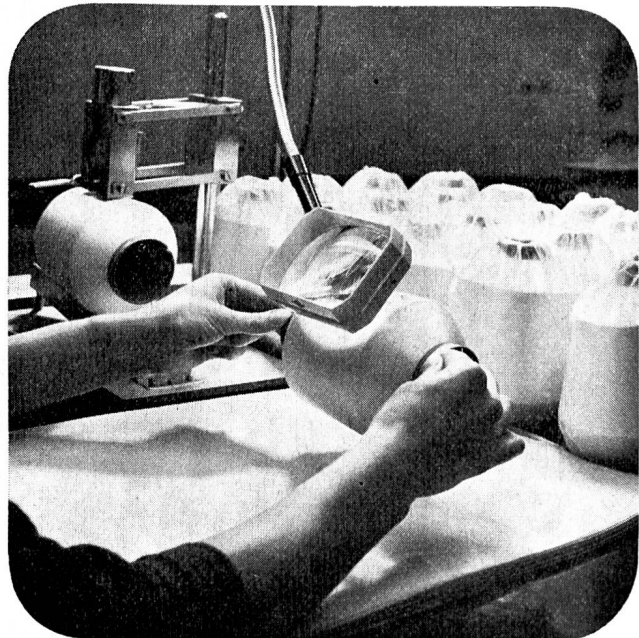

Zwirnerei Niederschönthal AG  
CH-4402 Frenkendorf



Spezialisiert für Hochdrehen von  
halb- und vollsynthetischem Garn



Zweckmäßig ausgerüstete Elektro-Stapler bieten in der Textilindustrie vielfältige Einsatzmöglichkeiten und entlasten das Personal von beschwerlicher und gefährlicher Arbeit. Paletten, Ballen oder Kisten werden auf rationelle Weise transportiert und gelagert. In vielen Betrieben versehen zuverlässige Oehler-Stapler seit Jahren ihre Dienste zur Zufriedenheit der Kunden.

Eisen- und Stahlwerke Oehler & Co. AG, Aarau, Telefon 064/22 25 22

**OEHLER AARAU**



## Schweizer Mustermesse Basel 20.-30. April 1968



In 25 Hallen und 27 Fachgruppen zeigt die Schweizer Industrie ihre Qualitäts-Erzeugnisse. Tageskarten Fr. 5.-, an den besonderen Einkäufertagen am 24., 25., 26. April ungültig. Die Billette einfacher Fahrt sind zur Rückfahrt innert 6 Tagen gültig; sie müssen jedoch in der Messe abgestempelt werden. 1968: Beteiligung der Gruppen Werkzeugmaschinen für die Metallbearbeitung und industrielle Elektrotechnik

Internationale  
**messe**  
für  
das **kind**  
**köln**   
29.-31.3.1968

Der Internationale Fachpressestand  
auch mit den  
«Mitteilungen über Textilindustrie»

O. F. Thalmann

# KISSLING

Industrieantriebe mit Flansch oder Füßen, mit oder ohne Motor, sind zeitgemässe, unentbehrliche Rationalisierungshilfen!

Hohe Leistung bei geringen Abmessungen, nahezu unbegrenzte Einsatzmöglichkeiten, Betriebssicherheit und lange Lebensdauer — das sind die wichtigsten Vorteile unserer kurzfristig lieferbaren Getriebemotoren.

Verlangen Sie Prospekte oder unverbindliche Vorschläge!

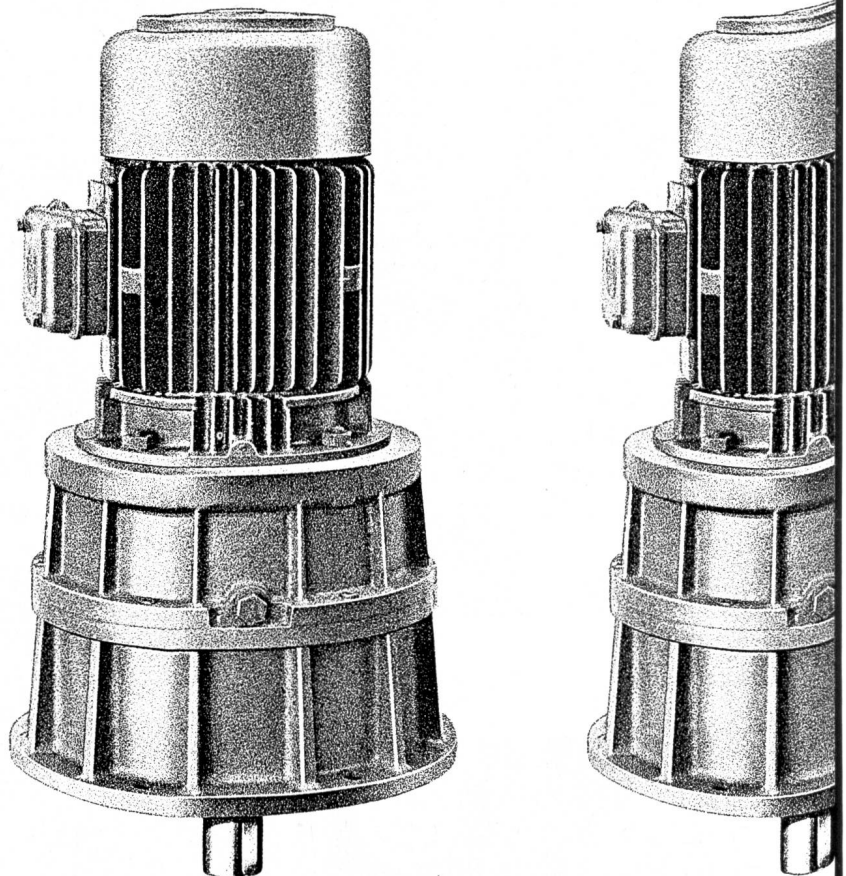

**L. KISSLING & CO MASCHINENFABRIK ZÜRICH TEL. (051) 46 64 00**

# Wie und was Sie auch weben

- einfarbig (mit oder ohne Schussmischen)
- mehrfarbig
- gesponnene Garne
- Filamente

... Ihre vielfältigen Ansprüche an eine überlegene Produktionsanlage erfüllen die RÜTI-Webmaschinen Typ C.

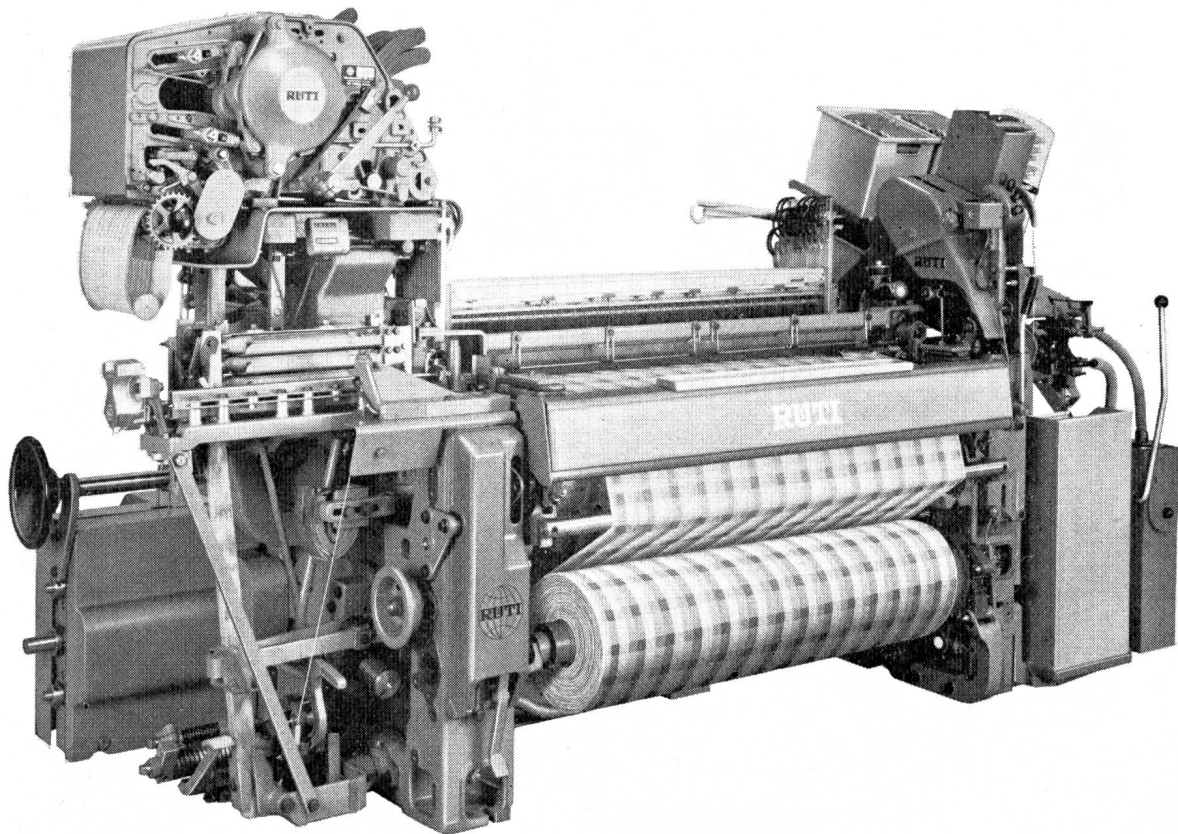

Typ CP4N für gesponnene Garne; Typ CP4NS für synthetische Garne; vierschützig, Arbeitsbreiten 100–350 cm (mit Trittvorrichtungen, Schaft- und Jacquardmaschinen).

## RÜTI Typ C

der erfolgreiche, in der Praxis bewährte neue Basistyp!

Vernünftige Investitionskosten – Sehr hohe effektive Webleistung – Wirtschaftlichste Produktion – Höchste Gewebequalität – Grosser Anwendungsbereich – RÜTI-Betriebssicherheit – Weniger Maschinenunterhalt – Einfache Bedienung – Leichte Einstellbarkeit.



Maschinenfabrik Rüti AG  
Webmaschinen, Schaft- und Jacquardmaschinen  
CH - 8630 Rüti (Zürich) Schweiz

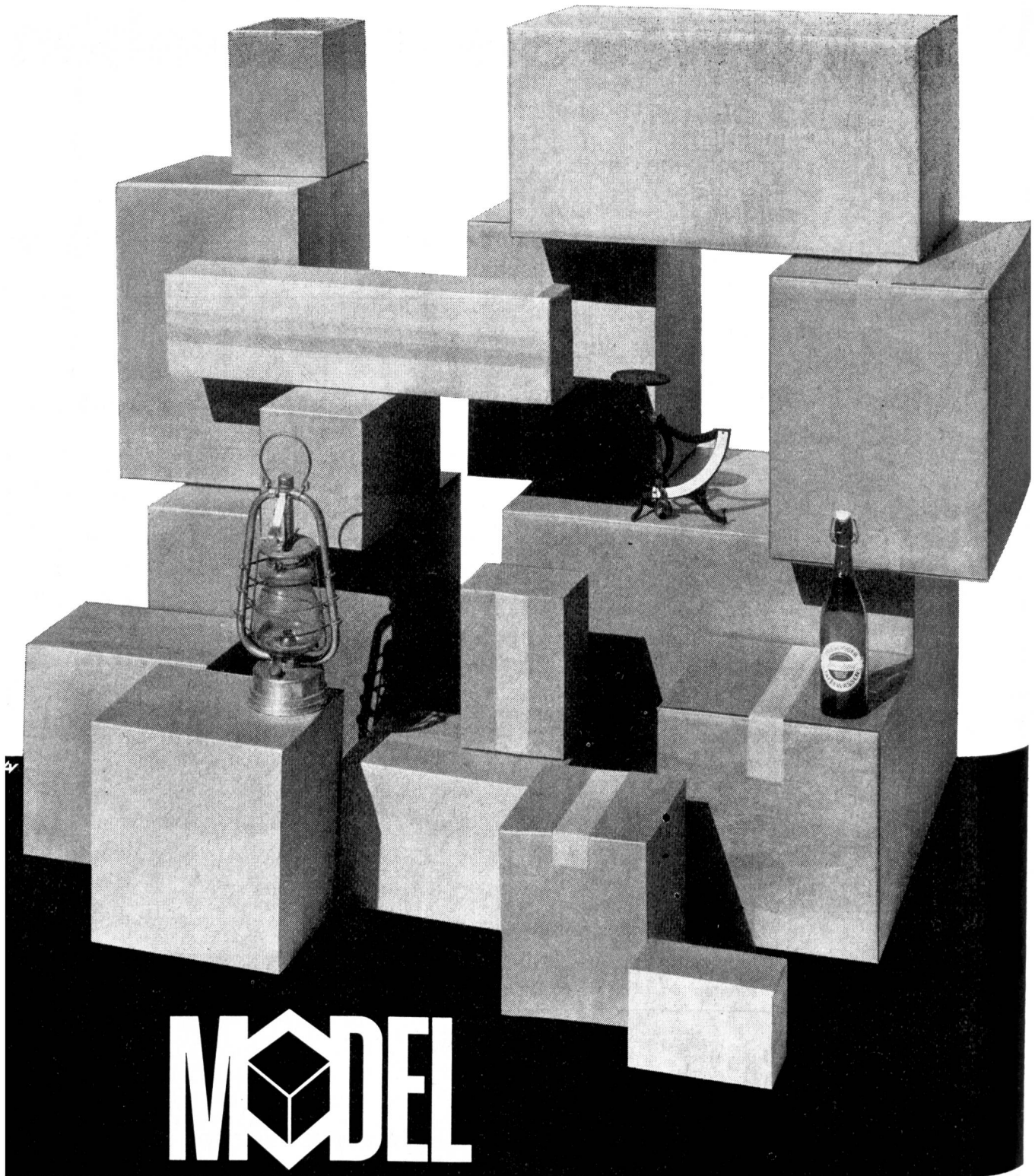

# MODEL

## Model-Norm-Boxen in 16 Grössen

Model-Norm-Boxen sind genau auf das Mass der SBB-Paletten abgestimmt. Dank Fabrikation grosser Serien sind Normboxen billig und zudem ab Lager lieferbar. Verlangen Sie den Prospekt; vielleicht ist es vorteilhafter, auf Normboxen umzustellen. Falls Ihr Transportgut im Volumen variiert, halten Sie je ein Quantum in verschiedenen Grössen griffbereit!

**MODEL AG, 8570 Weinfelden, Karton – Wellkarton – Kartonagenfabrik**  
Tel. 072/5 07 55



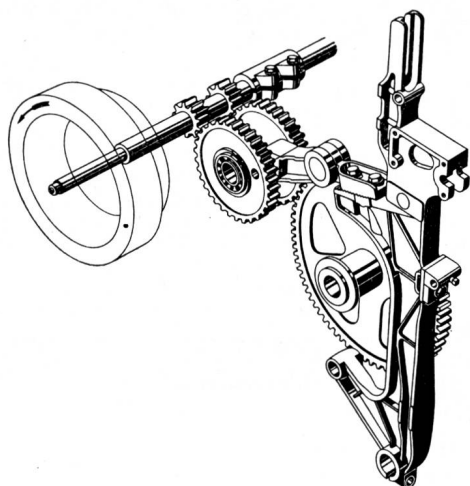

## Das war das Resultat der 100W-Leitidee

**Der Ladenantrieb.** Vom Doppelkurbelrad aus wird die Weblade mittels Pleuel angetrieben. Bemerkenswert ist die mit dem SAURER-Antriebsprinzip (schnell laufende Antriebswelle mit Schwungrad) erreichte hohe Startgeschwindigkeit und eine selbst bei schweren Geweben garantierte regelmässige Drehzahl der Maschine.

**Der Hohlständer.** Die Photo zeigt den teilweise aufgeschnittenen doppelwandigen Hohlständer. Die darin geschützt eingebauten Ladenantriebs-

räder laufen alle auf hochwertigen Kugellagern und werden von einer Zentralschmierung aus geölt.

**Vorteile.** Dieses unerreichte Konstruktionsprinzip schafft zusammen mit der traditionellen SAURER-Präzisionsarbeit die Voraussetzung für hohe Dauerleistungen im Webereibetrieb und die Möglichkeit, anspruchsvolle Gewebe unter wirtschaftlich optimalen Bedingungen einwandfrei herzustellen.

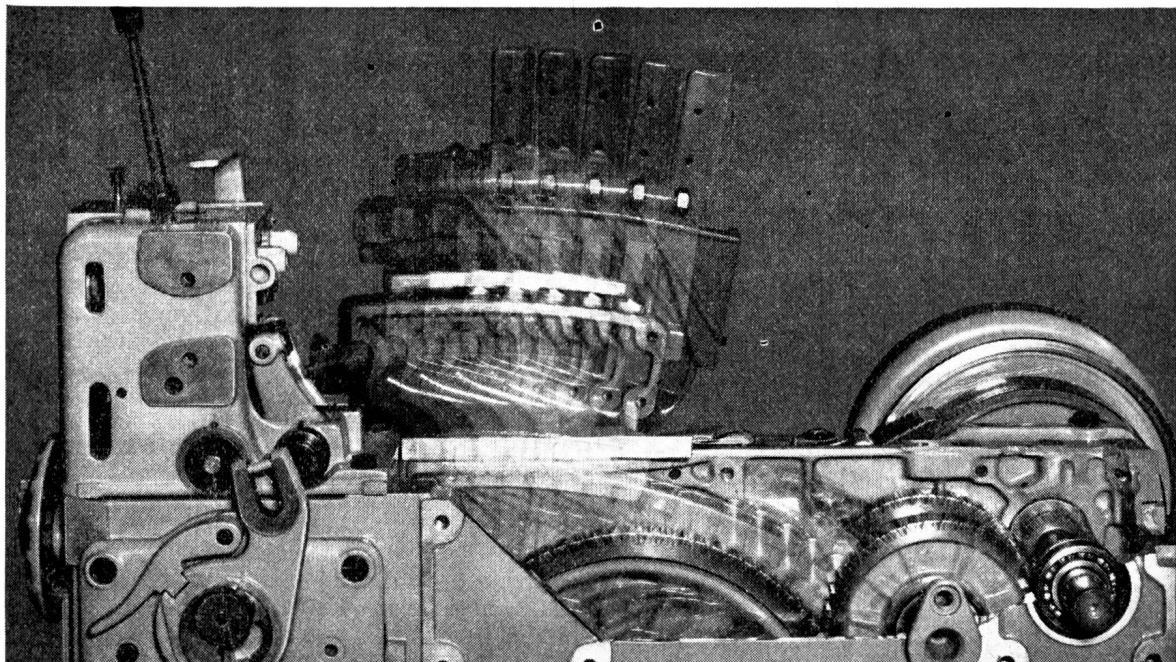

# SAURER

AKTIENGESELLSCHAFT ADOLPH SAURER CH-9320 ARBON/SCHWEIZ

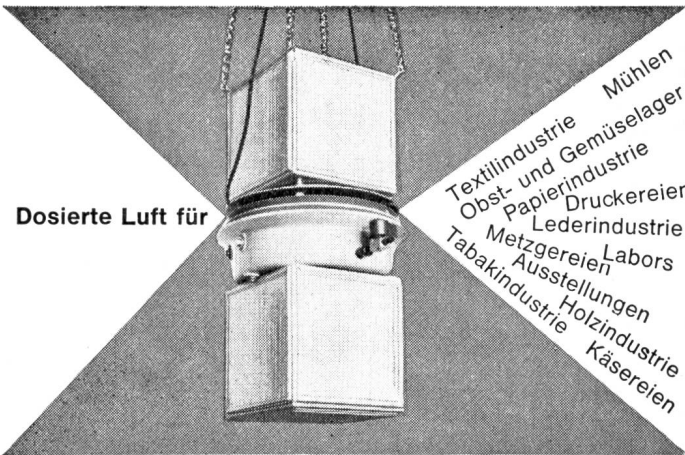

①

## WERA -Luftbefeuchter

Seine Leistung ist enorm. Der Preis vernünftig. Pro Stunde verarbeitet er 1300 bis 2000 m<sup>3</sup> Raumluft. Die richtig dosiert, befeuchtet und gereinigte Luft befriedigt höchste Erwartungen. Dank durchdachter Konstruktion ist der WERA-Luftbefeuchter betriebssicher und leicht zu warten. Besonders geschätzt wird der neuartige Wegwerffilter und die automatische Wasserspülung.

Wir sind bewährte Spezialisten auf lufttechnischem Gebiet. Treue Kunden schätzen unsere Erzeugnisse weit über Europa hinaus. Gerne stellen wir Ihnen unsere internationale Referenzliste zur Verfügung.

Auch Ihr Problem lösen wir wirksam und preisgünstig. Dürfen wir Ihnen eine Offerte unterbreiten?

**WERA**

WERA AG, Lufttechnische Anlagen  
3000 Bern, Gerberng. 23-33 ☎ 031 227751  
8003 Zürich, Zurlindenstr. 213 ☎ 051 23 27 80

Spinnerei Stahel & Co. AG, 8487 Rämismühle  
Telephon 052 / 35 14 15 ZH

Rohe und gebleichte

### Baumwollgarne

1a kardiert, Cops oder Konen

Duraflox – Colvadur Super  
Colvera – Polynosic

**Bänder**

ALLER ART  
IN BAUMWOLLE, LEINEN, GLAS-  
UND KUNSTFASERN

**E. SCHNEEBERGER AG**  
BANDFABRIK  
**UNTERKULM** b. Aarau  
Tel. 064/461070

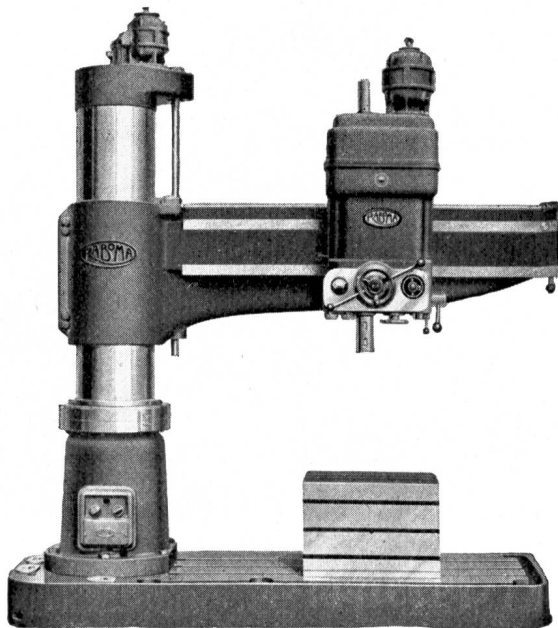

### Raboma

Radialbohrmaschinen

Konstruktiver Höchststand  
kombiniert mit bester  
Werkstattarbeit.

In Leistung, Betriebssicherheit  
und Lebensdauer unübertrefflich!



*Walter Meier* WERKZEUGMASCHINEN AG

8024 Zürich Mühlebachstrasse 11-15  
Telefon 051/34 54 00