

**Zeitschrift:** Mittex : die Fachzeitschrift für textile Garn- und Flächenherstellung im deutschsprachigen Europa  
**Herausgeber:** Schweizerische Vereinigung von Textilfachleuten  
**Band:** 78 (1971)  
**Heft:** 8

## **Werbung**

### **Nutzungsbedingungen**

Die ETH-Bibliothek ist die Anbieterin der digitalisierten Zeitschriften. Sie besitzt keine Urheberrechte an den Zeitschriften und ist nicht verantwortlich für deren Inhalte. Die Rechte liegen in der Regel bei den Herausgebern beziehungsweise den externen Rechteinhabern. [Siehe Rechtliche Hinweise.](#)

### **Conditions d'utilisation**

L'ETH Library est le fournisseur des revues numérisées. Elle ne détient aucun droit d'auteur sur les revues et n'est pas responsable de leur contenu. En règle générale, les droits sont détenus par les éditeurs ou les détenteurs de droits externes. [Voir Informations légales.](#)

### **Terms of use**

The ETH Library is the provider of the digitised journals. It does not own any copyrights to the journals and is not responsible for their content. The rights usually lie with the publishers or the external rights holders. [See Legal notice.](#)

**Download PDF:** 17.03.2025

**ETH-Bibliothek Zürich, E-Periodica, <https://www.e-periodica.ch>**

**WEBSCHÜTZEN-  
TYPE CN**     **ABRICHTMASCHINE**

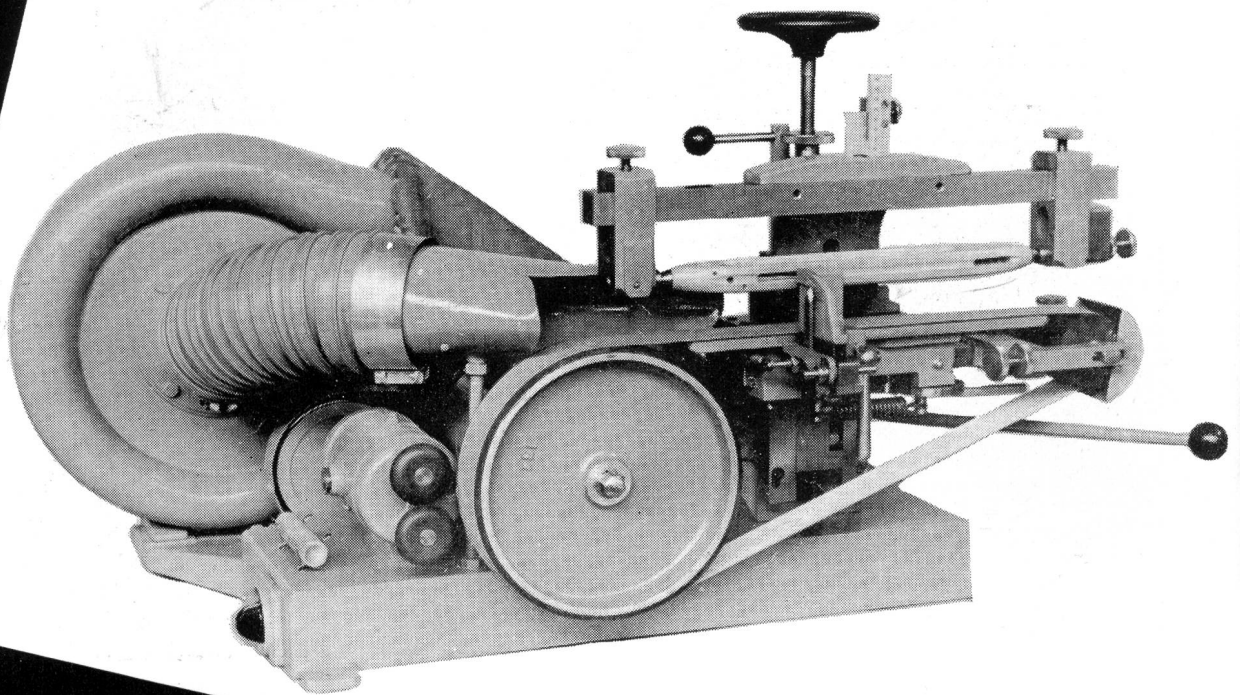
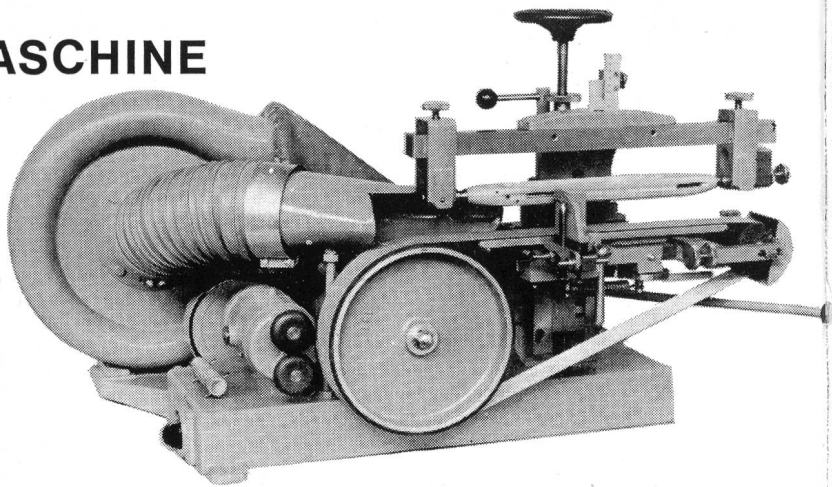
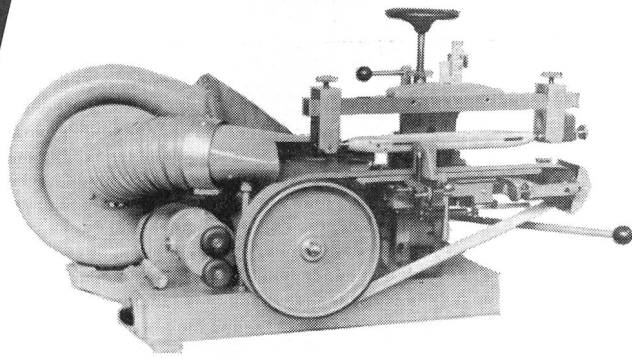

**Vertretung  
für die Schweiz:**

**Hch. Kündig & Cie.  
8620 Wetzikon**



Mit dieser Maschine richten Sie Ihre Webschützen  
**schnell**  
**massgenau**  
und **ohne Unfallgefahr** ab.  
Wir stellen Ihnen die Maschine gerne unverbind-  
lich für Proben zur Verfügung.  
Fabrikat der Max Spalek GmbH., Bocholt i.W.

15

4



Diese  
Spulen -  
formen...

... können auf der  
gleichen Schärer  
PINEAPPLE-Maschine  
hergestellt werden.

Die Erfahrung hat gezeigt, dass es unumgänglich ist, je nach Art und Beschaffung des Materials die eine oder andere Spulenform zu wählen.

Wenn PINEAPPLE-Präzisions-Kreuzspulmaschinen angeschafft werden müssen, dann bietet Ihnen Schärer die universelle Maschine.

*Schärer*



Maschinenfabrik Schärer, Erlenbach-ZH (Schweiz)



**8805 Richterswil**

Gartenstrasse 19  
Tel. 051 / 76 47 77

Textilmaschinen und Apparate  
Technische Artikel

Von A bis Z

Oellos-Pickerspindeln  
Oesen aus Glas, Porzellan und Keramik  
Opossumfelle

Öl- und Paraffinapparate  
Öl-Durchspulapparate

Original K+B-London-Shrunk

WIPPERMANN



## Präzisions- Rollenketten Antriebe

von 6 mm bis 1 1/2"-Teilung sofort ab Lager  
lieferbar.

### Zubehör

DUROGLISS Kunststoff-Gleitschienen und  
-Bänder. MORSE Rutsch-Naben.

Verlangen Sie bitte unseren Katalog oder  
Vertreterbesuch. Wir beraten Sie jederzeit un-  
verbindlich.

### Plüss + Co.

Ketten und Zubehör • 8001 Zürich  
Talstrasse 66 Telefon 051/27 27 80  
Postfach: 8039 Zürich



Alle Inserate durch die  
Orell Füssli Werbe AG



Service und Qualität

*Dessins* - CRÉATION

### E. Kappeler

Telephon 051/56 77 91  
Rüthihofstr. 19, CH-8049 Zürich

Bureaux und Technik:  
Patronage und Jacquardkarten

### Fritz Fuchs

Telephon 051/60 02 15  
Weinbergstr. 85, CH-8006 Zürich

## Haben Sie Wärmeprobleme mit hohen Temperaturen ?

Wir sind spezialisiert für die Projektierung und Erstellung von

### Oelwärmeträger — Dampf- und Heisswasser-Industrieheizungen

Wir übernehmen auch nur Montage solcher Anlagen

Walter Uetz, Industrieheizungen, Usterstrasse 56, 8330 Pfäffikon, Tel. 051 97 43 77

## Inserate bitte frühzeitig aufgeben!

### TESTEX AG

Testinstitut für die schweizerische Textilindustrie  
vormals Seidentrocknungs-Anstalt Zürich  
Gegründet 1846

Lagerung und Prüfung von Textilien aller Art  
Konditionierung von Seide, Wolle und anderen  
Garnen  
Dekomposition von Geweben

Gothardstrasse 61, Postfach 585, 8027 Zürich  
Telephon 051/36 17 18

### Baumwollgarne

la kardiert, Cops oder Konen

Duraflox — Hochmodul

Spinnerei Stahel & Co. AG, 8487 Rämismühle  
Telephon 052 / 35 14 15 ZH

## DURAFLEX Webeblätter

mit elastischem  
Kunststoff-Bund

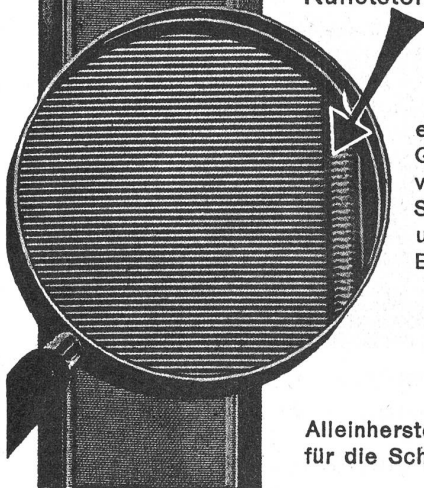

erhöhen Ihre  
Gewebequalität,  
verhindern  
Streifenbildung  
und  
Blattzahnbrüche

Alleinhersteller  
für die Schweiz:

**Hch. Stauffacher & Sohn**

Schwanden Gl.  
Tel. (058) 7.11.77



## EINKAUFS- CENTER aller

Bodenbeläge Teppiche  
Linoleum Plastikbeläge  
Parkett Isolationen

8855 Wangen/SZ  
Bahnhofstrasse  
Telefon 055 / 749 43

Verlangen Sie Muster und Preise  
Prompt ab Lager lieferbar

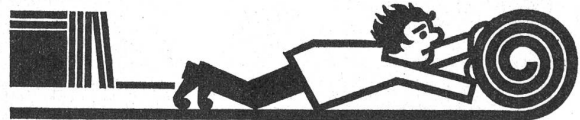

Plazierungen können nur als Wunsch,  
nicht als Bedingung  
angenommen werden !



Nef+Co.  
St.Gallen / Schweiz  
Telefon 071 23 36 36  
Telex 77509

# Bewegung

Mit Habasit ist Bewegung verbunden. Bei modernen Riementrieben oder Transportbändern ist solche Bewegung mess- und steuerbar. Mit dem Habasit-System sogar auf zuverlässige Weise. Dadurch werden Sie selbst zum Fachmann auf diesem Gebiet, der die optimale Leistung Ihrer Anlagen mit einfachen Hilfsmitteln bestimmt. Und wir befassen uns mit den technologischen Anforderungen zukünftiger Bewegungsabläufe, damit für Ihre weiteren Entwicklungen wissenschaftliche Prüf- und Forschungsergebnisse zur Verfügung stehen.

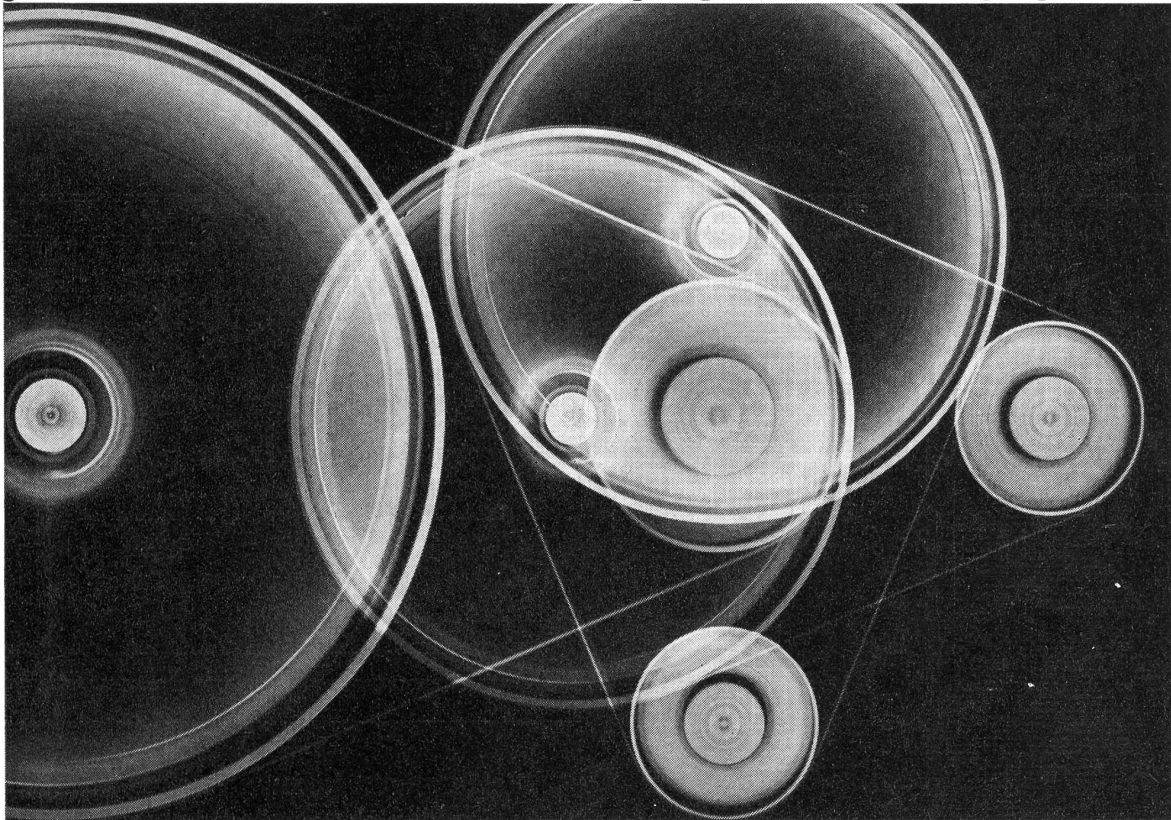

Mit Habasit-Treibriemen und Transportbändern kaufen Sie über sichere und wirtschaftliche Bewegung hinaus die weltweiten Erfahrungen von morgen.

Habasit AG CH-4153 Reinach-Basel, Telephone 061/76 70 70



An Habasit AG  
CH-4153 Reinach

Bitte senden Sie uns Ihre ausführliche Dokumentation

Firma \_\_\_\_\_

Ort \_\_\_\_\_

Sachbearbeiter \_\_\_\_\_



## Problemlos Schritt halten

*Eine Stäubli Federrückzug-Schaftmaschine für Tourenzahlen bis 1000 p/Min. macht das absolut möglich.*

*Die neue Generation von Stäubli Federrückzug-Schaftmaschinen vom Typ 550 in Monoblockform (mit Oelbad und Umlaufschmierung) wird für schnelllaufende Breitwebmaschinen mit pneumatischem oder hydraulischem Schusseintragsprinzip sowie für schützenlose Bandwebmaschinen eingesetzt.*

*Dieses Schaftmaschinen-Modell ist nur eines aus dem vielfältigen Stäubli-Fabrikationsprogramm.*

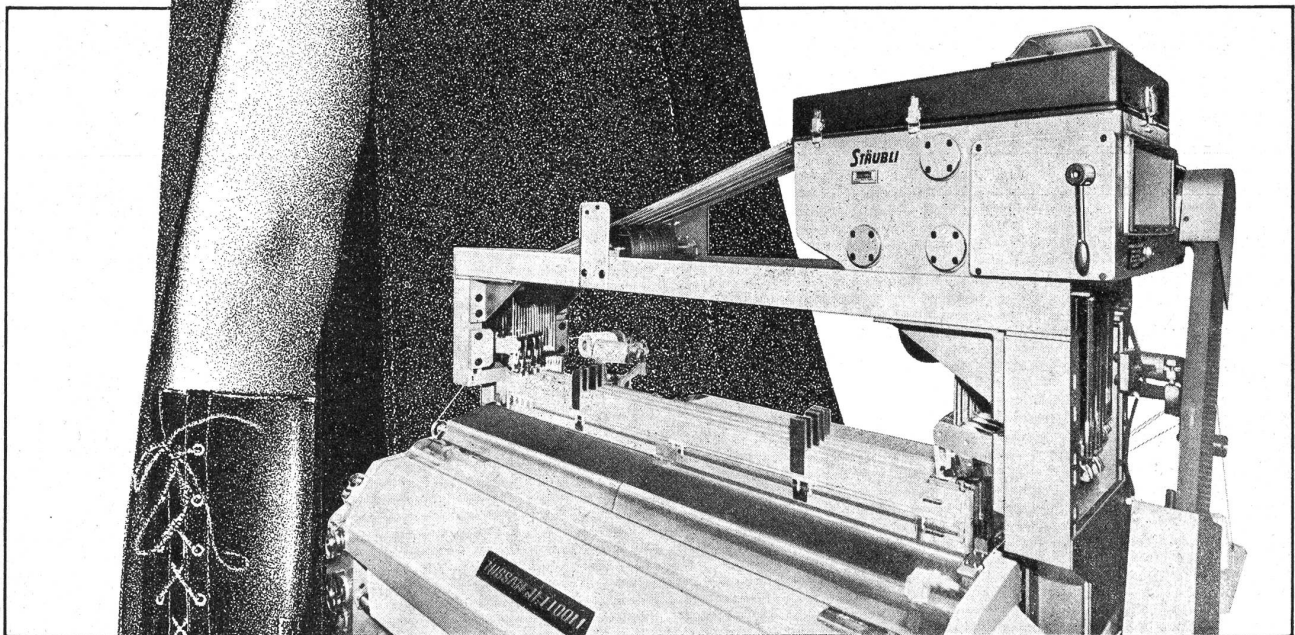

*Für jede Webmaschine gibt es eine geeignete Schaftmaschine von Stäubli.*

**Stäubli AG.**  
8810 Horgen/Schweiz  
Tel. 01/82 25 11 Telex 52821

# STÄUBLI



## 25 Jahre Max Meierhofer AG

### 25 Jahre im Dienste der Textilindustrie

Maschinen und Zubehöre für Weberei  
 Bandweberei  
 Strickerei  
 Spinnerei  
 Färberei, Ausrüsterei

**Max Meierhofer AG, 8762 Schwanden, Telefon 058/70575**

#### Wir liefern:

Eichfähige Stoffbeschau-,  
 Mess- und Rollmaschinen  
 für Gewebe und Gewirke

Beschau-, Roll- und  
 Schneidemaschinen  
 für beschichtete Ware  
 und Folien

Roll- und Messmaschinen

Doublierrollmaschinen

Legemaschinen

Doublierlegemaschinen

Gewebekanten-  
 druckmaschinen

#### ausserdem:

Spezialausführungen  
 für Glasgewebe, Vliese,  
 Teppiche und Folien

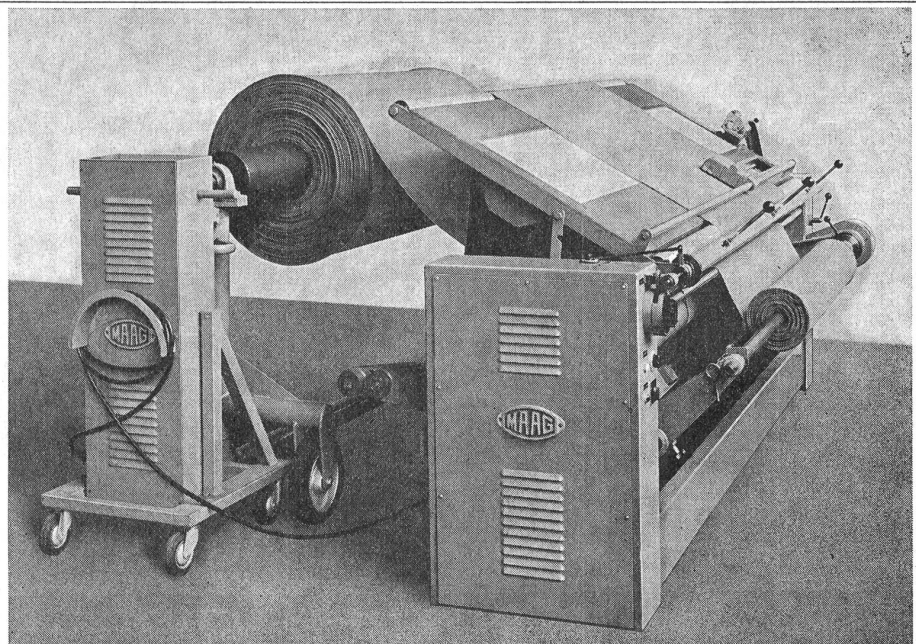

Moderne Beschauereinrichtung CT 5206 Ah/B für Wirkware, mit spannungsfreiem Warendurchlauf ab separat angetriebener Grosskaule / Exakte Längenmessung durch eichfähige Messvorrichtung / Automatische Kantenführung beim Aufrollen, leichte Bedienung



**Gebrüder Maag Maschinenfabrik AG**  
**CH-8700 Küsnacht Schweiz**

Telephon 051 / 90 57 16, Telex 56128



# Deshalb sprechen wir von der Luwa Textil-Lufttechnik

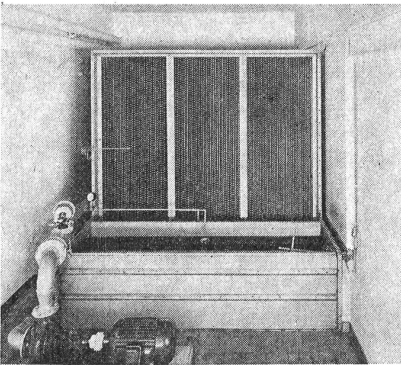
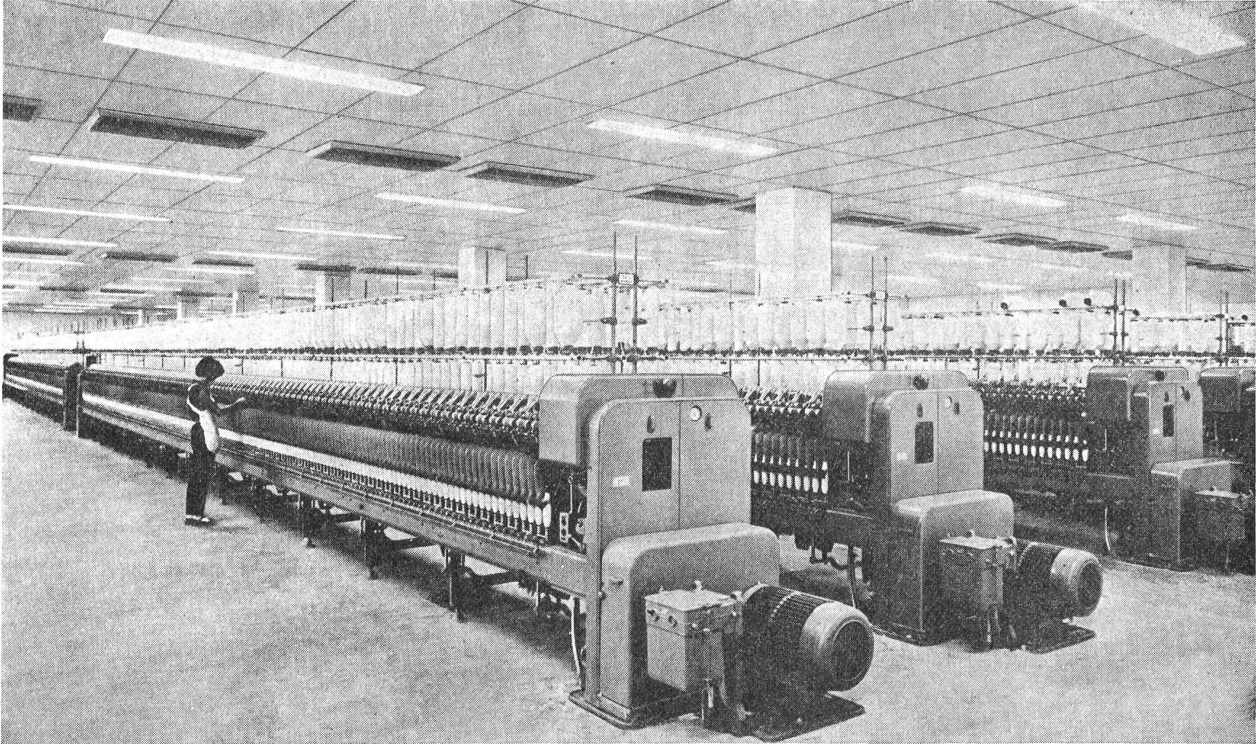

Die lufttechnischen Probleme in den verschiedenen Produktions- und Verarbeitungsstufen der Textilindustrie sind besonders vielfältig. Wir kennen sie seit Jahrzehnten und offerieren Ihnen mit der Luwa Textil-Lufttechnik eine ausgereifte, individuelle und wirtschaftliche Lösung. Nicht umsonst haben wir den Begriff der Textil-Lufttechnik geprägt, denn wir bearbeiten das Gebiet der Klimati-

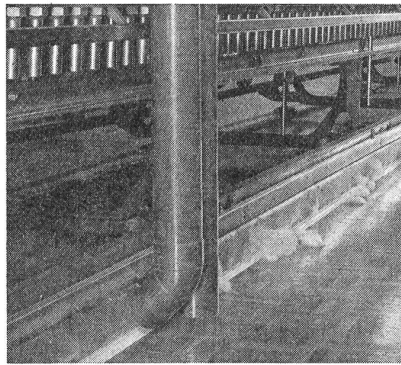

sierung, der Raumluft-Entstaubung und jenes der Maschinenreinigung einzeln oder im Zusammenhang.

Die in allen Erdteilen gesammelten Erfahrungen sowie eigene intensive Forschungs- und Entwicklungsarbeiten begründen unsere internationalen Erfolge.

Luwa projiziert, fertigt und installiert Zentral-Klimaanlagen, Einzelgeräte

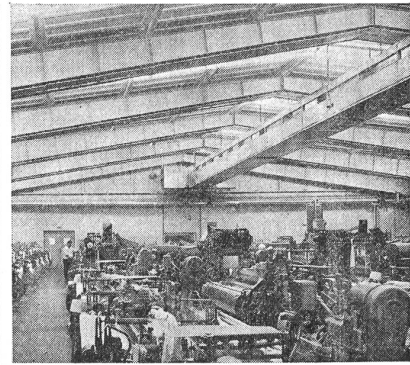

Uniluwa® nach dem Prinzip der Verdunstungskühlung oder in Verbindung mit Kälteanlagen sowie als Gerätesystem mit zentralen Boden- oder Maschinen-Rückluftsystemen. Automatische Wasser- und Luft-Drehfilter. Abblas- und Absauganlagen für die Reinhaltung von Textilmaschinen.

Profitieren Sie von unserer Erfahrung – wir werden die für Sie geeignete Lösung finden.

**Luwa AG, CH-8047 Zürich**  
Anemonenstr. 40  
Telefon 01 - 52 13 00  
Telex 5 22 68

## Luwa

Frankfurt/M, Paris, Baarn (Holland), Sale/Chesh. (England),  
Barcelona, Charlotte N.C. (USA), São Paulo, Hongkong, Nagoya (Japan)  
sowie Vertretungen in über 40 Ländern.



Im Zuge der Produktionserhöhung  
moderner Webmaschinen:

## Zarnpuffer-Super

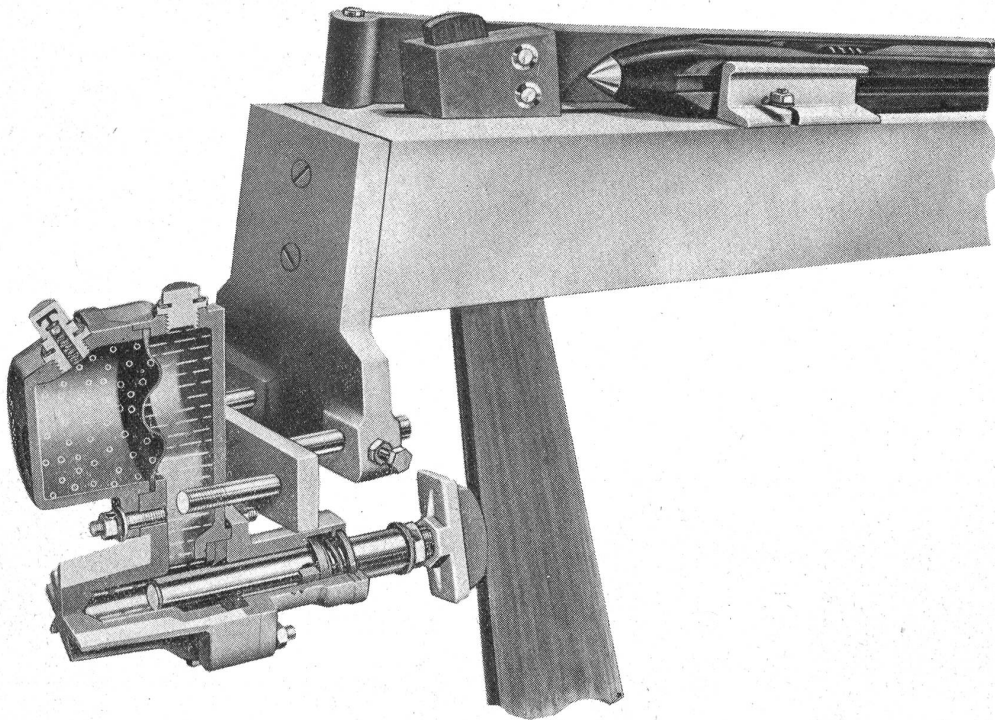

- Verblüffende Wirkung
- Minimale Wartung (kein Luftverlust)
- Unbegrenzte Lebensdauer

### Zama AG

Talacker 50, 8001 Zürich  
Telephon 01 25 95 25, Telex 52 681

Unser moderner Betrieb in Lausen BL  
liefert Ihnen

## Kettbäume und Warenbäume

für alle Natur- und Chemiefarne

### Für Ihre Sicherheit:

Unsere ständigen Materialprüfungen

### Für Ihre Kalkulation:

Unsere günstigen Preise

### R. Guth & Co. Basel

Schützengraben 35  
Telephon 061 / 25 82 91  
Telex 63236

Vertretung für die Schweiz:

### F. Meyer & Co. Männedorf

Alte Landstrasse 36  
Telephon 051 / 74 04 12

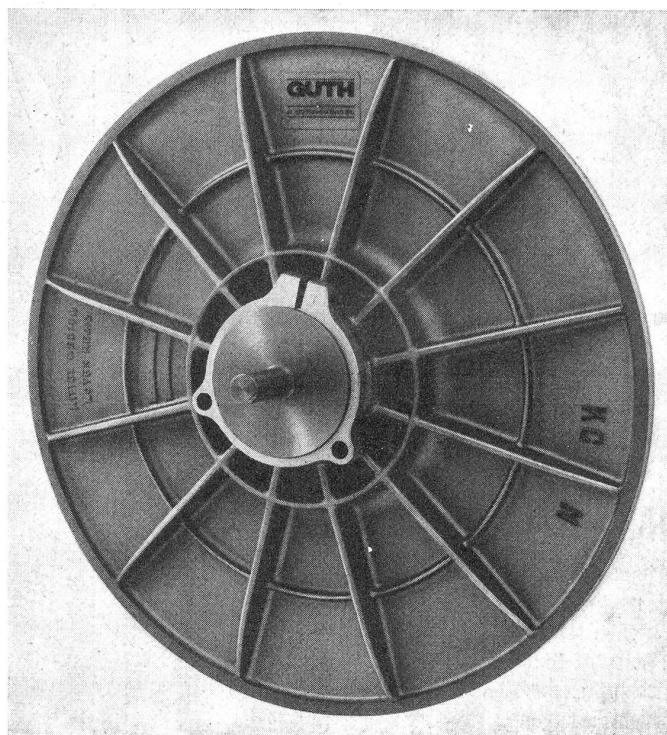

Wenn Sie  
auf Qualität achten—  
bei uns  
ist sie  
selbstverständlich

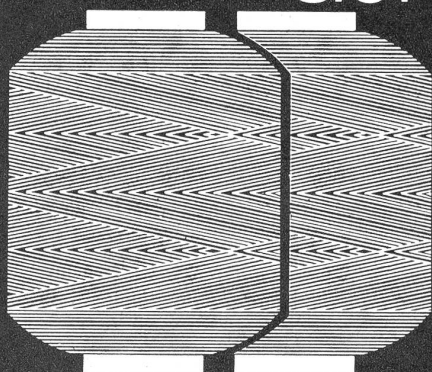

POLYESTER

Darum  
Endlos-Glazzwirne  
Baumwollzwirne  
von

**AROVA RORSCHACH AG**

9400 Rorschach  
Telefon 071 413121  
Telex 77242 AROVA CH



AROVA — ein Heberlein Unternehmen

**Jahres-  
ereignis  
Ihrer  
Branche.  
Auch 1972.**

Die Zahlen der ausstellenden Firmen, vertretenen Nationen und belegten Standflächen imponieren jedem Fachmann. Ausschlaggebend ist aber, daß Sie hier das aktuellste internationale Angebot für die Welt in den 4 Wänden komplett und unmittelbar vor sich haben. Von marktbedeutenden Herstellern präsentiert. Höchst ergiebig in allen Artikelgruppen. Gut überschaubar in modernen Messehallen.

Leicht zu erreichen am zentralen Messeplatz. Und nur der Fachwelt zugänglich! Das ist der günstige Zeitpunkt und Ort für Orientierung, Information, Anregung, Quellensuche, Kontaktpflege und Einkauf!

INTERNATIONALE FACHMESSE  
**heimtextilien  
bodenbelag  
haustextilien**  
12.-16. JAN. 72 FRANKFURT/MAIN

Nur für Fachleute  
Ausweise über Fachbesuchereigenschaft (zum Kauf von Eintrittskarten) durch alle Ausstellerfirmen  
Bei fachlicher Legitimation erhalten Sie Eintrittskarten zum ermäßigten Vorverkaufspreis durch Ihr Reisebüro oder die Generalvertretung für die Schweiz und Liechtenstein

**natural**

**Natural AG, Messe-Abteilung, 4002 Basel  
Telephon 061 22 44 88**

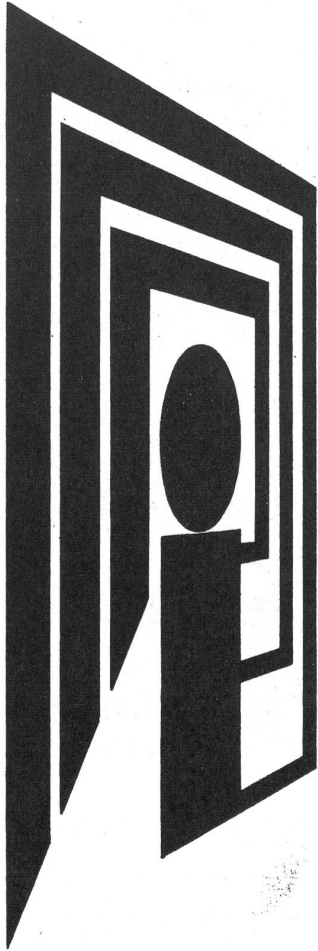

**Bänder**  
ALLER ART  
IN BAUMWOLLE, LEINEN, GLAS-  
UND KUNSTFASERN  
**E. SCHNEEBERGER AG**  
BANDFABRIK  
**UNTERKULM** b. Aarau  
Tel. 064/461070

Jacquard-Patronen und Karten

**K. Schlegel**

*Dessins*

9477 Trübbach SG  
Seidenbaum  
Telephon 085 / 5 16 78

Die Schweizer  
Markenpapiere  
„DIAGONAL“,  
„ULTRA“ und  
„ORIGINAL“ für  
Verdolmaschinen  
„N“, „X“ und  
„Z 100“ für  
Schaftmaschinen  
sind erstklassige  
Qualität

**AGM  
AGMÜLLER** Aktiengesellschaft MÜLLER+CIE.  
CH - 8212 Neuhausen am Rheinfall

# Das ist die Mannschaft von Lang: Sie produziert modische Garne.



Modische Garne der Garnnummern Ne 3 bis Ne 40 aus 100 % SWISS POLYESTER GRILENE glänzend. Und modische Garne der Garnnummern Ne 3 bis Ne 20 in der Mischung 80 % SWISS POLYESTER GRILENE / 20 % Leinen. Reinwie Mischgarne bieten wir Ihnen glatt oder

**SWISS POLYESTER**

**† Grilene®**

als Effektgarne an. Effektgarne mit Flammen oder mit Noppen oder mit Flammen und Noppen.

Orientieren Sie sich in einem Telefongespräch über

die Garne von Lang. Wir sagen Ihnen auch, was man daraus alles machen kann. (Telefon 062 81 24 24)

**LANG & CIE**



**6260 REIDEN**



Maschinenfabrik Benninger AG  
CH-9240 Uzwil (Schweiz)

**BENNINGER**

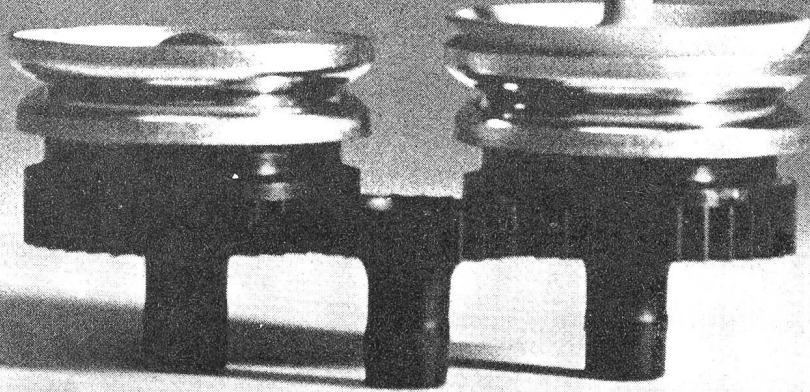

# Reinigungszeit für Fadenspanner: Null!

**Auch bei Terylene,  
schwarz düsengefärbt und geölt?**

Auch bei Terylene, schwarz düsengefärbt und geölt! Seit mehr als 4 Jahren ist der GZB-Fadenspanner für dieses Material im Einsatz – ohne jeden Reinigungsunterbruch, denn der neuartige, patentierte Tellerantrieb sorgt dafür, dass die Bremsteller laufend gereinigt werden. Als Folge davon bleibt die Fadenspannung konstant: über die ganze Partielänge und von Faden zu Faden. Dies ist lediglich ein kleines Beispiel dafür, wie die Benninger-Schäranlage gebaut ist: durchdacht bis in die letzte Einzelheit.

Verlangen Sie unsere ausführliche Dokumentation!

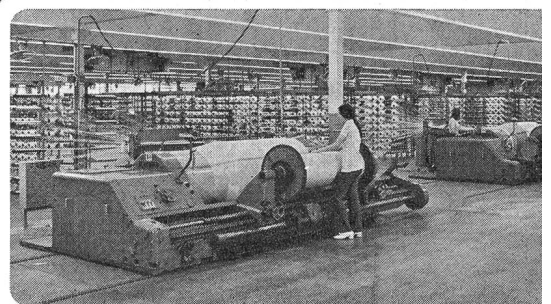



Die erstklassigen,  
schweizerischen  
Hartpapierhülsen  
und -Spulen von.

**ROB. HOTZ SÖHNE**

8608 BUBIKON

TEL. 055 / 495 66 / 67



Thema: Ringgebläse



  
SIEMENS

# Brauchen Sie ein Gebläse für hohe Drücke? Wartungsfrei und leistungsstark?

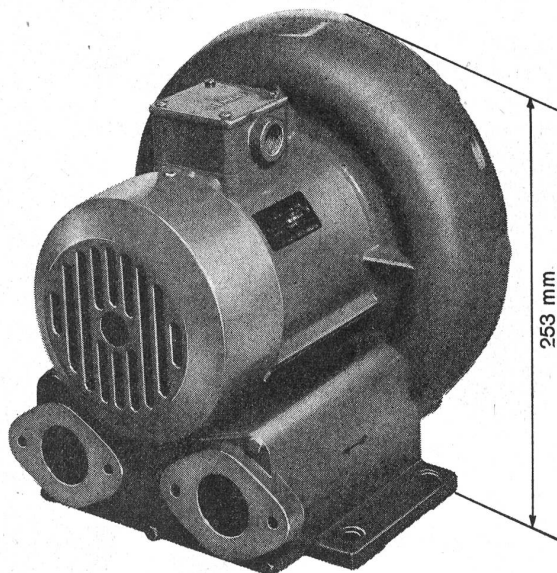
Hier ist es...

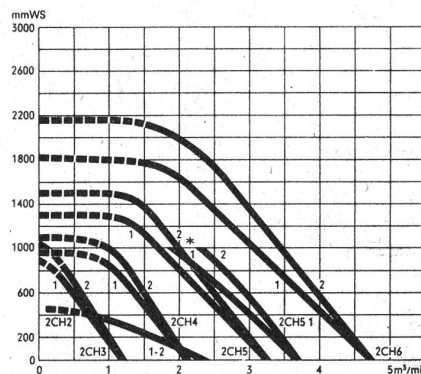

und dies sind die technischen Leistungen



\*) serienmässig angebauter Motor mit 1,1 kW reicht nur für den gezeichneten Kennlinienbereich. Wenn der Betriebspunkt über 1000 mm WS liegt, sollte das Gebläse verwendet werden.

$P_s$  statischer Druck

1 bei saugseitiger Drosselung (Saugluft)

2 bei druckseitiger Drosselung (Druckluft)

V Fördermenge

Ringgebläse von Siemens eignen sich für viele Aufgaben. Sie werden überall dort eingesetzt, wo hoher Druck bei mittleren Luftmengen und grosse Betriebssicherheit (auch ölfreie Förderluft) verlangt werden.

## In der Textilindustrie

Zum Absaugen von Fäden an Webstühlen und Nähmaschinen. An Rundstrickmaschinen, Spulenreinigungsmaschinen. Als Ersatz für Kolbenpumpen.

## In der papierverarbeitenden Industrie

An Druckmaschinen zur Unterdruck- und Blasluftzeugung, Luftpolstererzeugung an Papierschnidttischen und Wendestangen, zum Papiertransport bei Druckautomaten, Falzautomaten und Kartonagenmaschinen. Für Bestäubung und Puderabsaugung. Für Siebdruckgeräte, Luftausleger, Buchbindeautomaten, Kopiergeräte und Querschneider.

## An Verpackungsmaschinen

Zur Saug- und Blasluftzeugung, für Transportaufgaben.

## Weitere Verwendungsgebiete:

Als Ersatz für hochtourige, nicht wartungsfreie Staubsauger- und Keilriemengebläse, Rohrpostanlagen, automatische Wagen, Briefverteilanlagen, Kühlung von Laserköpfen, Belüftung galvanischer Bäder, Belüftung von Kläranlagen, Überdruckerzeugung bei technischen Geräten, Verbrennungsluftzeugung bei Industriebrennern, Trockenblasen von Oberflächen, Aufblasen und Aussaugen von Gummiteilen, Transportanlagen, Halten und Spannen von Teilen und Werkstücken, Saugluftzeugung bei Gewerbestaubsaugern und Absauganlagen, als Kühlluftgebläse.

Verlangen Sie ausführliche Informationen

Siemens AG  
Energie/Industrie  
Löwenstrasse 35  
8001 Zürich  
Tel. 01 25 36 00

Siemens SA  
Energie/Industrie  
42, rue du Bugnon  
1020 Renens-Lausanne  
Tél. 021 34 96 31

# Ringgebläse von Siemens

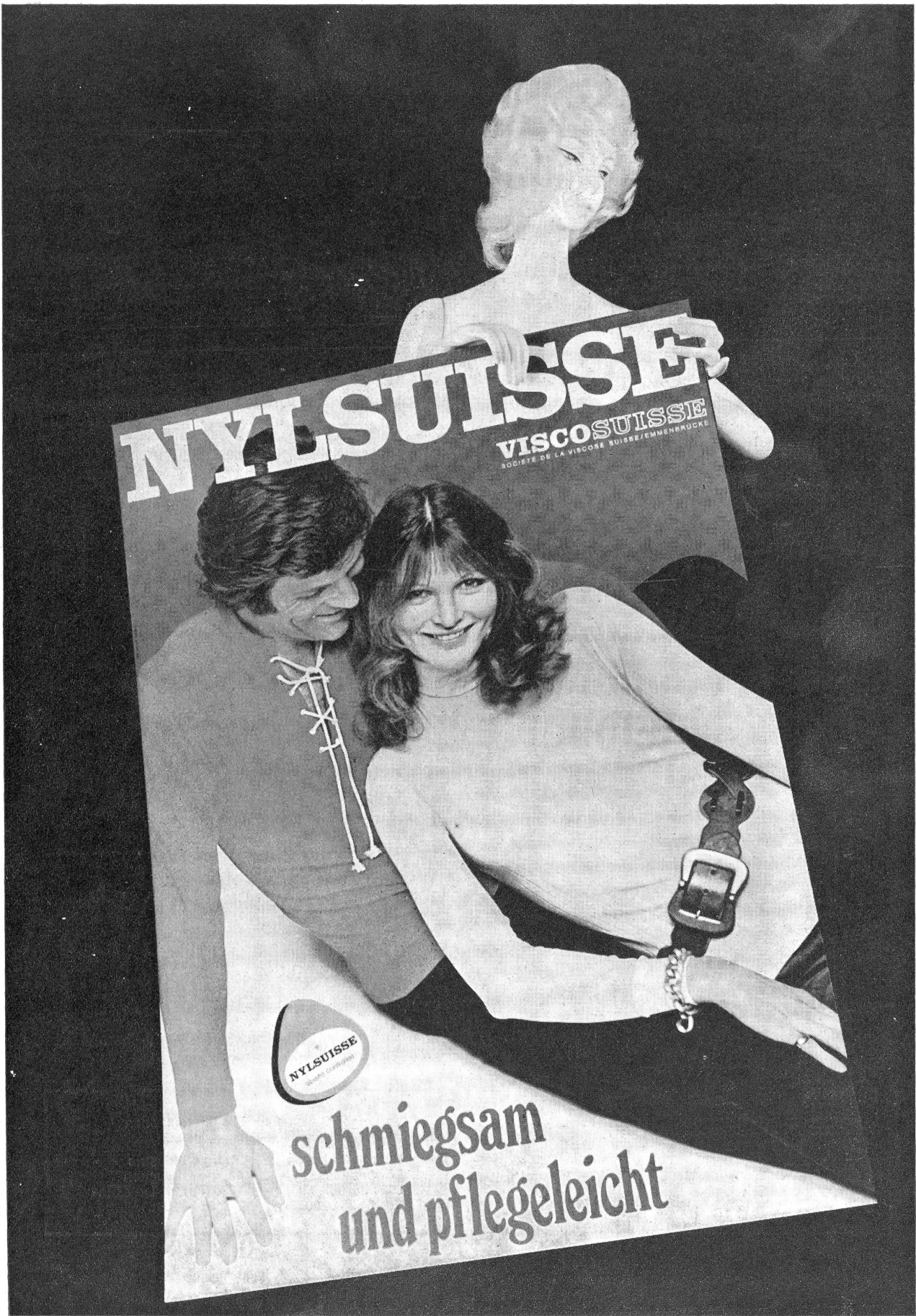

**NYLSUISSE**  
VISCO SUISSE  
SOCIÉTÉ DE LA VISCOSE SUISSE/EMMENDRUCKE

NYLSUISSE  
SOCIÉTÉ DE LA VISCOSE SUISSE

*schmiegsam  
und pflegeleicht*