

Zeitschrift: Mittex : die Fachzeitschrift für textile Garn- und Flächenherstellung im deutschsprachigen Europa
Band: 78 (1971)
Heft: 9

Werbung

Nutzungsbedingungen

Die ETH-Bibliothek ist die Anbieterin der digitalisierten Zeitschriften. Sie besitzt keine Urheberrechte an den Zeitschriften und ist nicht verantwortlich für deren Inhalte. Die Rechte liegen in der Regel bei den Herausgebern beziehungsweise den externen Rechteinhabern. [Siehe Rechtliche Hinweise.](#)

Conditions d'utilisation

L'ETH Library est le fournisseur des revues numérisées. Elle ne détient aucun droit d'auteur sur les revues et n'est pas responsable de leur contenu. En règle générale, les droits sont détenus par les éditeurs ou les détenteurs de droits externes. [Voir Informations légales.](#)

Terms of use

The ETH Library is the provider of the digitised journals. It does not own any copyrights to the journals and is not responsible for their content. The rights usually lie with the publishers or the external rights holders. [See Legal notice.](#)

Download PDF: 09.11.2024

ETH-Bibliothek Zürich, E-Periodica, <https://www.e-periodica.ch>

LANGENBACH-TeXNorm-Hülsen-LANGENBACH-TeXNorm-Hülsen-LANGENBACH-TeXNorm-Hülsen-LANGENBACH-TeXNorm-Hülsen-LANGENBACH-TeXNorm-Hülsen-LANGENBACH-TeXNorm-Hülsen-LANGENBACH-TeXNorm-Hülsen-LANGENBACH-TeXNorm-Hülsen-LANGENBACH-TeXNorm-Hülsen-LANGENBACH-TeXNorm-Hülsen-LANGENBACH-TeXNorm-Hülsen-LANGENBACH

Zylindrische Langenbach-TeXNorm-Hülsen mit entscheidenden Vorteilen

- Vorteil Nr. 1** TexNorm-Hülsen-LANGENBACH sind genormt und in den folgenden Dimensionen erhältlich:
- | | | |
|-------------------|---|---------------------|
| Innendurchmesser: | 30 mm | 36 mm, 40 mm, 45 mm |
| Wandungen: | 2 mm und 3 mm | 2 mm, 3 mm, 4 mm |
| Längen: | 650 mm, 700 mm, 750 mm usw. bis 3000 mm | |
- Vorteil Nr. 2** Dank Normung superkurze Lieferzeit, nämlich: Wenn Ihr Auftrag bis Dienstag bei uns eintrifft, Ablieferung in der nächstfolgenden Woche ab Lenzburg. Später eintreffende Aufträge: eine Woche später.
- Vorteil Nr. 3** TexNorm-Hülsen-LANGENBACH sind aus solidem Graukarton und infolge der Spiralwicklung ultrarund und formstabil.

Die Mindestbezugsmenge pro Dimension ist auf 500 Stück Hülsen festgelegt.

Teilen Sie uns bitte mit, welche Dimensionen Sie interessieren und Sie erhalten umgehend unser Angebot.

Wir freuen uns auf Ihre Anfrage.

J. Langenbach AG, Kartonhülsenfabrik, 5600 Lenzburg

Telephon 064 51 20 21, Telex 68 354



Spezialbetrieb der Schelling-Gruppe für spiralgewickelte Kartonhülsen

LANGENBACH-TeXNorm-Hülsen-LANGENBACH-TeXNorm-Hülsen-LANGENBACH-TeXNorm-Hülsen-LANGENBACH-TeXNorm-Hülsen-LANGENBACH-TeXNorm-Hülsen-LANGENBACH-TeXNorm-Hülsen-LANGENBACH-TeXNorm-Hülsen-LANGENBACH-TeXNorm-Hülsen-LANGENBACH-TeXNorm-Hülsen-LANGENBACH-TeXNorm-Hülsen-LANGENBACH-TeXNorm-Hülsen-LANGENBACH-TeXNorm-Hülsen-LANGENBACH

Unser moderner Betrieb in Lausen BL liefert Ihnen

Kettbäume und Warenbäume

für alle Natur- und Chemiegarnen

Für Ihre Sicherheit:

Unsere ständigen Materialprüfungen

Für Ihre Kalkulation:

Unsere günstigen Preise

R. Guth & Co. Basel

Schützengraben 35
Telephon 061 / 25 82 91
Telex 63236

Vertretung für die Schweiz:

F. Meyer & Co. Männedorf

Alte Landstrasse 36
Telephon 051 / 74 04 12

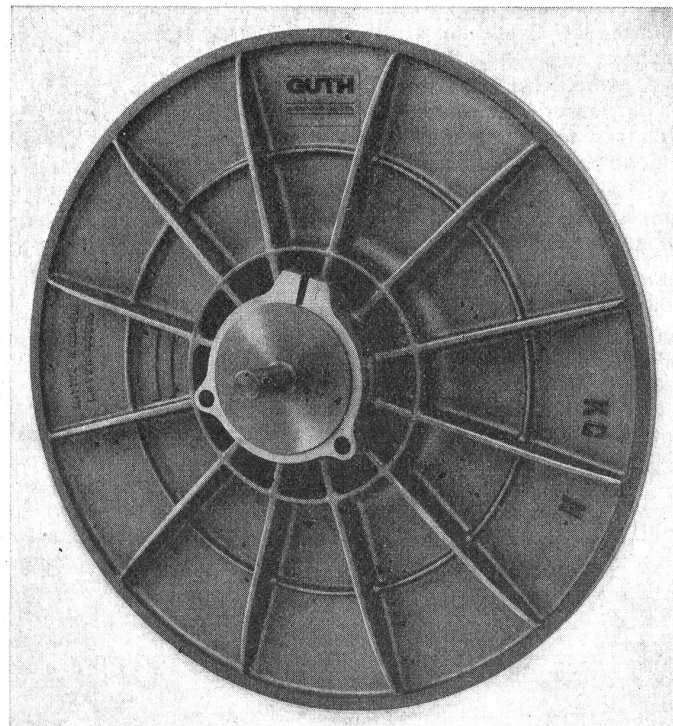

DIE STOFFE FÜR MORGEN



Die führenden Stoffhersteller aus 20 Nationen mit ihren neuen Kollektionen für Herbst/Winter 1972/73 auf der 26. interstoff in Frankfurt. Gelegenheit für Sie - zur Orientierung - zur Information - zur Kontaktpflege und zum rationellen, erfolgsicheren Einkauf!

Fachmesse für Bekleidungstextilien **26.**  23. - 26. November 1971
Frankfurt am Main

Nur für Fachleute. Ausweise über Fachbesuchereigenschaft (zum Kauf von Eintrittskarten) durch alle Ausstellerfirmen. Bei fachlicher Legitimation erhalten Sie Eintrittskarten zum ermäßigten Vorverkaufspreis durch Ihr Reisebüro oder die Generalvertretung für die Schweiz und Liechtenstein.

natural

Natural AG, 4002 Basel Internationale Messen Tel. 061 224488

Clayton

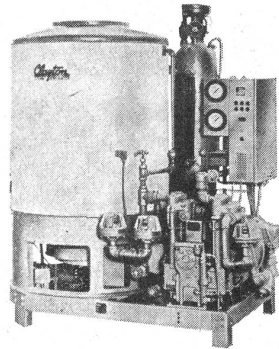

Dampferzeuger bieten Ihnen mehr als nur Dampf

Sie helfen Ihnen sparen: Sie benötigen kein Kesselhaus, keinen Heizer und haben zudem keine Kosten für lange Aufheizzeiten

Was Ihnen der CLAYTON-Dampferzeuger weiter bietet:

Dampf in drei Minuten – in der gewünschten Menge – in gleichbleibender Qualität – mit weniger als 1% Feuchtigkeit

Sicherheit durch vollautomatischen Betrieb – durch sofortige Spitzendeckung

Ersparnis durch geringe Investitionskosten – durch minimalen Platzbedarf – durch einfache Wartung – durch niedrige Betriebskosten

CLAYTON-Dampferzeuger – seit 30 Jahren ein Begriff für Qualität und lange Lebensdauer

CLAYTON-Dampferzeuger sind erhältlich mit Leistungen von 250 bis 2700 Dampf/Std.

Verlangen Sie unsere Referenzliste

INDUMAG

INDUSTRIE-MASCHINEN AG

Althardstrasse 190, 8105 Regensdorf, Tel. 051/71 33 47

Selbstschmierende Glissa-Lager



Einige Dimensionen aus unserem reichhaltigen Vorrat. Nach Möglichkeit genormte Grössen verwenden, da kurze Lieferfristen und vorteilhafte Preise.

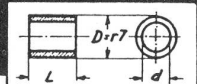

Gehäusebohrung-H7

d	D	L
16 E7	22	20
17 H7	24	30
18 E7	24	25
20 E7	28	20
25 E7	30	30
25 F7	35	40
26 E8	32	35
30 E7	40	25
35 E8	45	50
40 F7	50	65

Nr. e 340

Aladin Ag. Zürich

Claridenstr. 36 Tel. (051) 36 41 51

Jacquard-Patronen und Karten

K. Schlegel

Dessins

9477 Trübbach SG

Seidenbaum

Telephon 085 / 5 16 78

Schweizer Papiere und Folien für die Schaffweberei –

AGMÜLLER "N" Prima Spezialpapier

AGMÜLLER "X" mit Metall

AGMÜLLER "Z 100" aus Plastik

sind erstklassige Schweizer Qualitäten

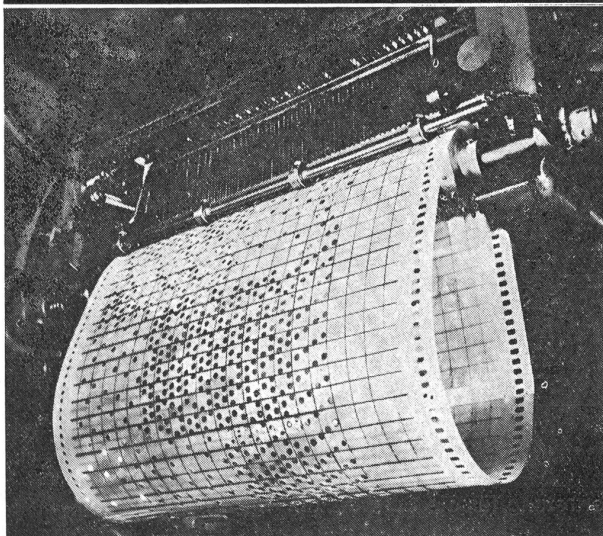

AGM AGMÜLLER

Aktiengesellschaft MÜLLER + CIE.

CH - 8212 Neuhausen am Rheinflall



Die erstklassigen, schweizerischen Hartpapierhülsen und -Spulen von

ROB. HOTZ SÖHNE
8608 BUBIKON
Telefon (055) 4 95 66 / 67

Management know how

Voraussetzung für den beruflichen Erfolg

Wer eine höhere Stelle erreichen will, muss seine Ausbildung jetzt beginnen: als Nachwuchs- oder untere bzw. mittlere Führungskraft
Unser Institut wurde geschaffen, um Ihnen eine solche Management-Ausbildung zu ermöglichen. In der in Amerika entwickelten Führungswissenschaft sind die Erfahrungen von erfolgreichen Vorgesetzten gesammelt und in einen systematischen Zusammenhang gebracht. Unser Institut vermittelt dieses Wissen – auf unsere Verhältnisse übertragen – in allgemeinverständlicher und rationeller Form, zugeschnitten auf die Bedürfnisse der unteren und mittleren Kader und der Nachwuchskräfte, die in eine Vorgesetztenposition aufrücken wollen.

Rationelle Ausbildungsmethode: effektiv, gründlich – neben der Berufsarbeit
Die Ausbildung an unserem Institut lässt sich nebenberuflich und relativ kurzfristig abwickeln; das erworbene Wissen können Sie laufend in Ihrem Beruf nutzbringend anwenden. Ihr Wohnort spielt keine Rolle. Besondere Vorkenntnisse sind nicht erforderlich: die Ausbildung setzt mit den Grundlagen ein und baut systematisch darauf auf. Der Eintritt kann jederzeit erfolgen. Das Wissen wird durch sorgfältig programmierte schriftliche Unterlagen vermittelt; dazu kommen im zweiten Teil der Ausbildung – sofern es das Kursziel erfordert – jeweils am Samstag mündliche Seminarübungen, die nach modernsten Prinzipien geführt werden (Fallmethode, Planspiel mit Computereinsatz). Jeder Kurs kann mit einer (freiwilligen) Prüfung abgeschlossen werden.

Verschiedene Ausbildungsmöglichkeiten – auf Ihre Bedürfnisse zugeschnitten

1 Führungslehrgänge
für Führungskräfte im unteren und mittleren Kader sowie Anwärter auf Vorgesetztenstellungen, die ein vollständiges, abgerundetes Führungswissen anstreben. Kursdauer: 1½ Jahre. Seminarübungen im letzten Semester. Verschiedene Varianten stehen zur Verfügung: **Führungskräfte im Planungs- und Gesamtführungsbereich**
Führungskräfte im Marketingbereich
Führungskräfte im Personalbereich
Führungskräfte im Organisations- und EDV-Bereich
Führungskräfte im Bankwesen
Führungskräfte in technischen Bereichen

2 Management-Kurzlehrgänge
für Führungskräfte im unteren und mittleren Kader sowie Anwärter auf Vorgesetztenstellungen, die sich in Spezialgebieten des Managements ausbilden wollen. Kursdauer: 1 Jahr. Seminarübungen im letzten Semester.
Betriebsorganisation und Personalführung
Marketing
Unternehmensplanung
Betriebspsychologie
Arbeitstechnik des Chefs

3 Allgemeinbildung für Manager
für Führungs- und Nachwuchskräfte, die ihre Allgemeinbildung vervollständigen und abrunden wollen (nur Fernunterricht). Kursdauer 1 Jahr.

4 Management Game
für Führungskräfte, die ein kurzfristiges, intensives Entscheidungstraining für Manager absolvieren wollen. Kursdauer: 2 Tage. Durchführung in Kleingruppen mit Computerauswertung der Entscheide.

5 Chefsekretärinnenkurs
für Sekretärinnen, die sich für gehobene Positionen qualifizieren wollen. Kursdauer 1½ Jahre. Seminarübungen im letzten Semester.

6 Einzelfächer
für jedermann, der in einzelnen Fachbereichen Management- oder Allgemeinwissen erwerben will (nur Fernunterricht). Kursdauer: 1 Jahr pro Fach.
Betriebsorganisation und Personalführung
Betriebspsychologie
Marketing
Unternehmensplanung
Arbeitstechnik des Chefs
Sekretariatsführung
ferner: Datenverarbeitung als Organisationsinstrument, Volks- und Betriebswirtschaftslehre, Rechnungswesen, Bilanzinterpretation, Wertpapierlehre, Steuerrecht, Das Recht in der wirtschaftlichen Praxis, Mathematische Grundlagen, Deutsch, Neueste Geschichte, Die Welt als Wirtschaftsraum.

**Verlangen Sie
unverbindlich das
ausführliche
Ausbildungsprogramm**

Wichtig: Wir setzen keine Vertreter oder «Schulberater» ein. Sie erhalten per Post kostenlos und unverbindlich das Ausbildungsprogramm und können sich in aller Ruhe entscheiden.

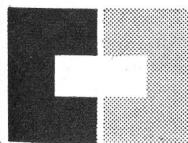

imaka

Institut für
Management und Kaderausbildung
Schaffhauserstrasse 432, 8050 Zürich,
Telefon (01) 50 02 25

An. IMAKA Institut für Management und Kaderausbildung, Postfach, 8050 Zürich

Senden Sie mir bitte kostenlos und unverbindlich Ihr Ausbildungsprogramm

Name:

Vorname:

Beruf:

Plz., Wohnort:

Strasse:

43

Thema: Ringgebläse



SIEMENS

Brauchen Sie ein Gebläse für hohe Drücke? Wartungsfrei und leistungsstark?

Hier ist es...

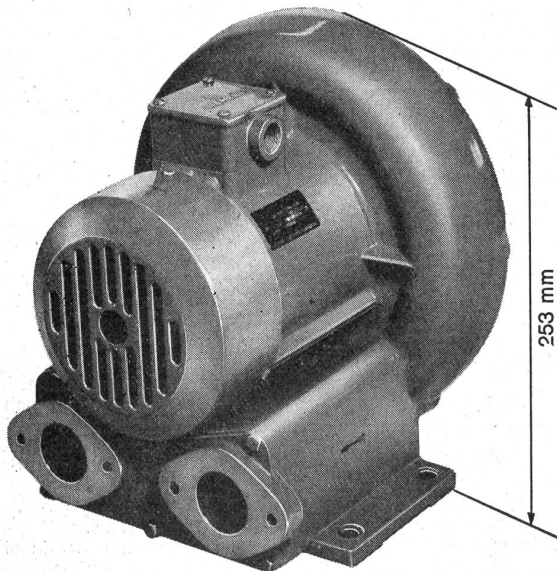

und dies sind die technischen Leistungen

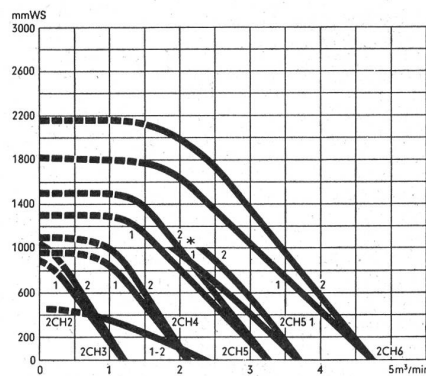

*) serienmässig angebauter Motor mit 1,1 kW reicht nur für den gezeichneten Kennlinienbereich. Wenn der Betriebspunkt über 1000 mm WS liegt, sollte das Gebläse verwendet werden.

P_s statischer Druck

1 bei saugseitiger Drosselung (Saugluft)

2 bei druckseitiger Drosselung (Druckluft)

V Fördermenge

Ringgebläse von Siemens eignen sich für viele Aufgaben. Sie werden überall dort eingesetzt, wo hoher Druck bei mittleren Luftmengen und grosse Betriebssicherheit (auch ölfreie Förderluft) verlangt werden.

In der Textilindustrie

Zum Absaugen von Fäden an Webstühlen und Nähmaschinen. An Rundstrickmaschinen, Spulenreinigungsmaschinen. Als Ersatz für Kolbenpumpen.

In der papierverarbeitenden Industrie

An Druckmaschinen zur Unterdruck- und Blasluftzeugung, Luftpolstererzeugung an Papierschnittischen und Wendestangen, zum Papiertransport bei Druckautomaten, Falzautomaten und Kartonagenmaschinen. Für Bestäubung und Puderabsaugung. Für Siebdruckgeräte, Luftausleger, Buchbindeautomaten, Kopiergeräte und Querschneider.

An Verpackungsmaschinen

Zur Saug- und Blasluftzeugung, für Transportaufgaben.

Weitere Verwendungsgebiete:

Als Ersatz für hochtourige, nicht wartungsfreie Staubsauger- und Keilriemengebläse, Rohrpostanlagen, automatische Wagen, Briefverteilanlagen, Kühlung von Laserköpfen, Belüftung galvanischer Bäder, Belüftung von Kläranlagen, Überdruckerzeugung bei technischen Geräten, Verbrennungsluftterzeugung bei Industriebrennern, Trockenblasen von Oberflächen, Aufblasen und Aussaugen von Gummiteilen, Transportanlagen, Halten und Spannen von Teilen und Werkstücken, Saugluftterzeugung bei Gewerbestaubsaugern und Absauganlagen, als Kühlluftgebläse.

Verlangen Sie ausführliche Informationen

Siemens AG
Energie/Industrie
Löwenstrasse 35
8001 Zürich
Tel. 01 25 36 00

Siemens SA
Energie/Industrie
42, rue du Bugnon
1020 Renens-Lausanne
Tél. 021 34 96 31

Ringgebläse von Siemens

Für die Färberei

Zur Einstellung des pH von Farbbädern	Schwefelsäure Salzsäure Mononatriumphosphat
Zum Inaktivieren von Metallspuren und Härtebildnern	Alcopon® Komplexonit®
Zum Dispergieren von Farbstoffen	Alcopon®
Zur Erhöhung des Ziehvermögens der Farbstoffe	Glaubersalz (Natriumsulfat)
Chemische Fabrik Uetikon vormals Gebrüder Schnorf 8707 Uetikon	gegründet 1818  Telefon 051/74 03 01
	Uetikon jederzeit lieferbereit

Wenn Sie
auf Qualität achten—
bei uns
ist sie
selbstverständlich

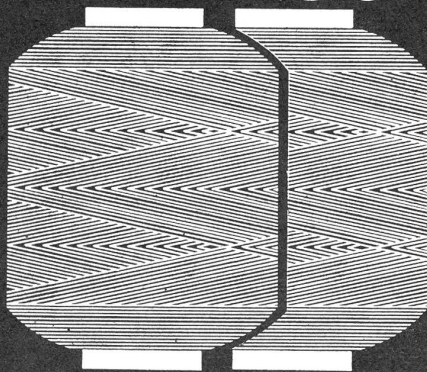

POLYESTER

Darum
Endlos-Glazzwirne
Baumwollzwirne
von

AROVA RORSCHACH AG

9400 Rorschach
Telefon 071 413121
Telex 77242 AROVA CH



AROVA — ein Heberlein Unternehmen

Wir liefern:

Eichfähige Stoffbeschau-,
Mess- und Rollmaschinen
für Gewebe und Gewirke

Beschau-, Roll- und
Schneidemaschinen
für beschichtete Ware
und Folien

Roll- und Messmaschinen

Doublierrollmaschinen

Legemaschinen

Doublierlegemaschinen

Gewebekanten-
druckmaschinen

ausserdem:

Spezialausführungen
für Glasgewebe, Vliese,
Teppiche und Folien

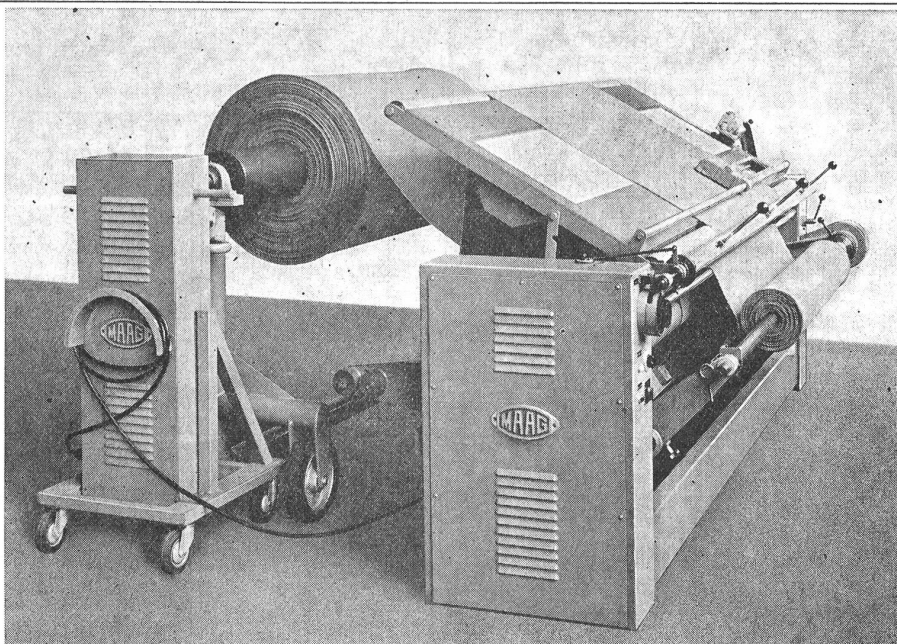

Moderne Beschauereinrichtung CT 5206 Ah/B für Wirkware, mit spannungsfreiem Warendurchlauf ab separat angetriebener Grosskaule / Exakte Längenmessung durch eichfähige Messvorrichtung / Automatische Kantenführung beim Aufrollen, leichte Bedienung

Gebrüder Maag Maschinenfabrik AG

CH-8700 Küsnacht Schweiz

Telephon 051/90 57 16, Telex 56128

Verlängern Sie die Lebensdauer

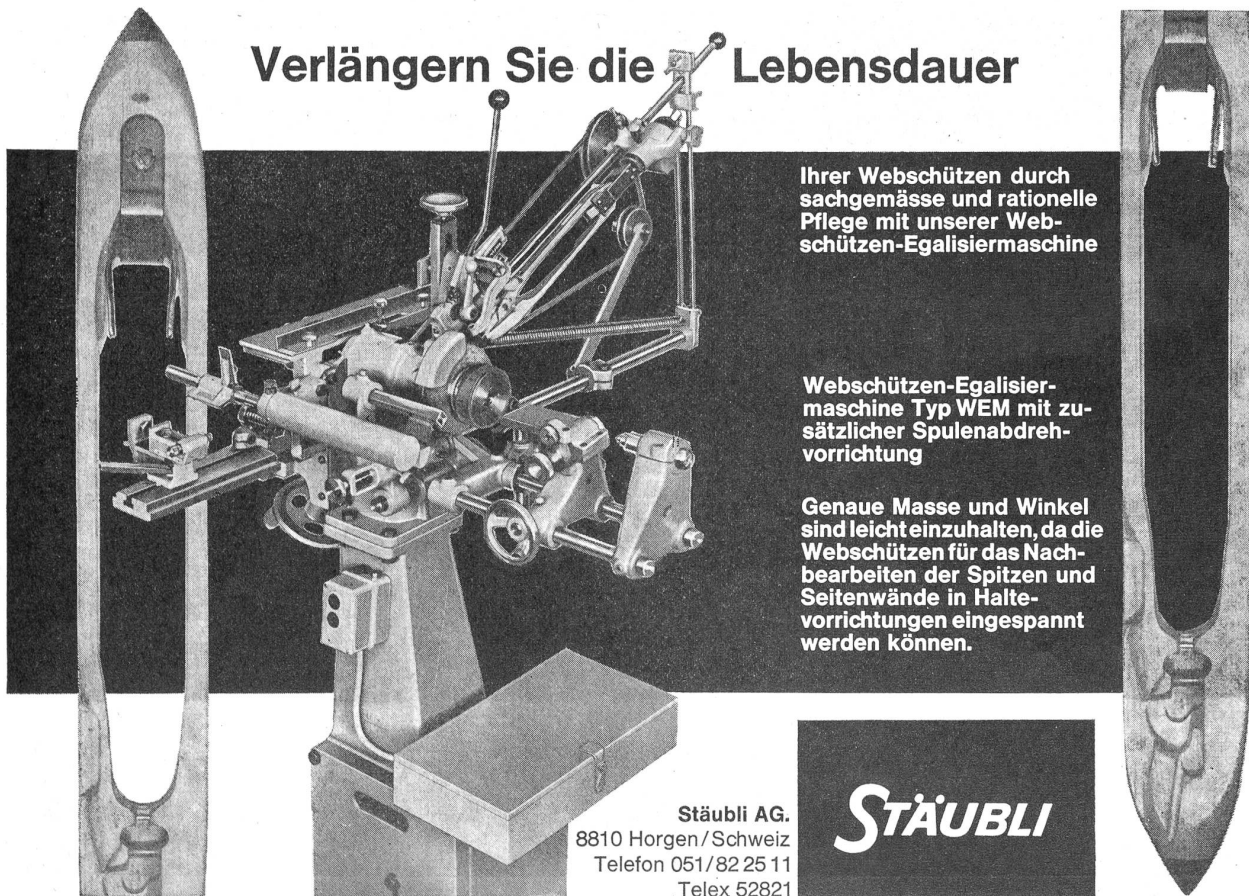

Ihrer Webschützen durch
sachgemässe und rationelle
Pflege mit unserer Web-
schützen-Egalisiermaschine

Webschützen-Egalisier-
maschine Typ WEM mit zu-
sätzlicher Spulenabdrh-
vorrichtung

Genau Masse und Winkel
sind leicht einzuhalten, da die
Webschützen für das Nach-
bearbeiten der Spitzen und
Seitenwände in Halte-
vorrichtungen eingespannt
werden können.

Stäubli AG.
8810 Horgen / Schweiz
Telefon 051/82 25 11
Telex 52821

STÄUBLI

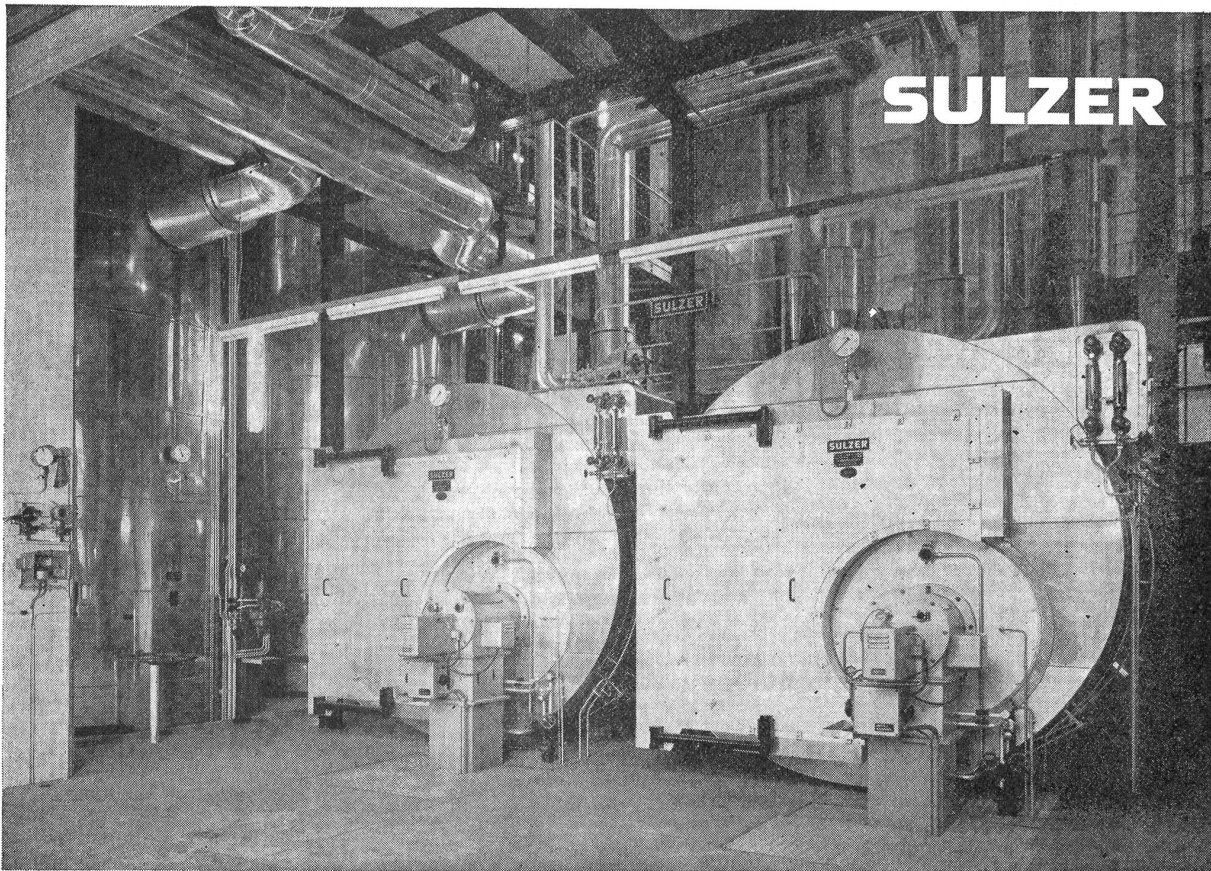

2 Sulzer-Dreizugkessel mit automatischer Ölfeuerung in einer chemischen Fabrik. Leistung je Kessel 12,8 bis 16 t/h Satttdampf, Betriebsdruck 12 atü.

Dreizugkessel- Anlagen

Diese modernen Hochleistungskessel haben bei kleinen Hauptabmessungen ein großes Speichervermögen. Bei gleichem Raumbedarf sind deshalb gegenüber früheren Konstruktionen wesentlich höhere Leistungen möglich. Die Kessel eignen sich für Öl-, Gas- und kombinierte Feuerung, Typ DSF darüber hinaus für Kohlenfeuerung. Mit Überdruckfeuerung ausgerüstete Kessel ergeben zudem einen wesentlich einfacheren Aufbau der Gesamtanlage.

Der Kessel Typ DFP mit Leistungen bis zu 10 t/h Dampf wird als betriebsfertige Einheit im Werk komplett zusammengebaut. Der Kesselkörper und alle Hilfsmaschinen sowie das Steuerpult mit den nötigen Regelorganen für Anfahren, vollautomatische Feuerung und Speisung sind auf einem Stahlrahmen aufgebaut.

Der Kessel Typ DSF mit Leistungen bis 16 t/h Dampf wird am Aufstellungsort montiert. In diesem Falle werden alle Hilfsvorrichtungen den örtlichen Verhältnissen entsprechend aufgestellt.

SULZER®

Gebrüder Sulzer, Aktiengesellschaft, 8401 Winterthur
Telephon (052) 811122, Telex 76165

Gesellschaft zur Ausbildung von Führungskräften

Zentralverband schweizerischer Arbeitgeber-Organisationen
Institut für Betriebswirtschaft an der Hochschule St. Gallen (IfB)
Arbeitgeberverband schweizerischer Maschinen- und Metall-Industrieller (ASM)
Verband der Arbeitgeber der Textilindustrie (VATI)
Associazione Industriali Ticinesi (AITI)

Seminar

Probleme lösen – Entscheidungen treffen

(Problemlösungsmethodik und Entscheidungstraining)

Das Seminar setzt sich zum Ziel, **wesentliche Vorgänge und typische Fehler in Problemlösungs- und Entscheidungsprozessen bewusst zu machen sowie die kreative Suche von Lösungen und Ideen zu fördern.**

Es bezweckt eine **Verbesserung des Problemlösungs- und Entscheidungsvermögens und des Verhaltens in Entscheidungssituationen durch systematisches Vorgehen und praktische Anwendung neuer Erkenntnisse und Methoden.**

Inhalt und Aufbau

Einführung

Unternehmung und Unternehmungsgeschehen – Systemvorstellungen – Funktionsbereiche, Problemkategorien und Dimensionen in der Unternehmung – Management – Die Rolle der Führungskräfte.

Was

Was ist ein Problem? – Problem und Entscheidung – Wesen und Begriffe der Entscheidung: Entscheidungstypen, Elemente der Entscheidung – Problemlösungsmethoden und ihre Hauptmerkmale – Der Problemlösungs- und Entscheidungsprozess: Struktur, Dynamik und Hauptphasen.

Wie

Kommunikation und Information – Problemanalyse, Zielformulierung und Lösungssuche als 1. Hauptphase Entscheidungsvorbereitung – Kreativität – 2. Hauptphase: Entscheidungskriterien, Bewertung der Alternativen, Entscheidung – 3. Hauptphase: Realisation durch Planung, Organisation, Motivation – Kontrolle – Entscheidungen unter Zeitdruck.

Teilnehmer

Das Seminar wendet sich an Führungskräfte und Nachwuchsleute der **oberen und mittleren Führungsstufen** sowie an Mitarbeiterinnen und Mitarbeiter, die an Problemlösungen besonders beteiligt sind, wie Fach- und Sachbearbeiter, Chefsekretärinnen, Stabsleute, Mitarbeiter in Forschungs- und Entwicklungsabteilungen usw.

Seminardauer

In der Regel dauert das Seminar **zwei ganze Tage** oder **vier aufeinanderfolgende Halbtage**. Der Umfang des Stoffes gestattet es jedoch, auf Wunsch die Dauer des Seminars auszudehnen.

Seminargebühr Fr. 350.–

Ferner sind **firmeninterne Seminare** nach Vereinbarung durchführbar.

Weitere Auskünfte

erteilt gerne die **Gesellschaft zur Ausbildung von Führungskräften**, c/o VATI, Dufourstrasse 1, Postfach 1190, **8022 Zürich**, Telephon (01) 32 29 63



Die direkte Einstellung in textilen Einheiten

Es gibt weitere Gründe für die weltweite Verbreitung unseres Garnreinigers

Die uneingeschränkten Einsatzmöglichkeiten an allen Kreuzspulmaschinen und Automaten

(Baukastensystem)

Die optimale Reinigereinstellung durch das Uster-Classimat-System

(Das Classimat-System berücksichtigt nicht nur die Garnfehlergrösse, sondern auch die Fehlerhäufigkeit.)

Noch sehr viele Gründe für die weltweite Verbreitung unseres Reinigers (internationales Servicenetz, sorgfältige Schulung unseres Kundenpersonals im Trainings-Center Uster usw.) wären zu erwähnen.

Wir möchten hier aber nicht bereits ins Detail gehen. Unser ausführliches Dokumentationsmaterial ist dazu da, Sie gründlich zu informieren.

Bitte markieren Sie das Gewünschte und stellen Sie uns die Karte zu.



Zellweger AG
Apparate- und Maschinenfabriken Uster
CH - 8610 Uster/Schweiz

Die universelle Anpassung an die verschiedensten Kundenansprüche

(Weiter Einstellbereich der Anlage, Zusatzgeräte für Dünnstellenerfassung, elektronischer Fadenwächter, Datenerfassung usw.)

Senden Sie mir/uns unverbindlich und kostenlos folgende Dokumentation:

- Broschüre «Ein konsequenter Garnreiniger»
- Prospekt «Uster-Classimat-System, der Weg zur Garnreinigung nach Mass»
- Broschüre «Eigenschaften und Betriebsverhalten elektronischer Garnreiniger»
- Schallplatte «Uster-Classimat-System»
- Senden Sie mir/uns regelmässig das «Uster News Bulletin»

Sprache

- deutsch englisch französisch
- italienisch spanisch

Zellweger AG
CH - 8610 Uster/Schweiz

Name: _____

Firma: _____

Abteilung: _____

Strasse: _____

PLZ/Ort: _____

MT



Bänder
ALLER ART
 IN BAUMWOLLE, LEINEN, GLAS-
 UND KUNSTFASERN
E. SCHNEEBERGER AG
 BANDFABRIK
UNTERKULM b. Aarau
 Tel. 064/461070

«Praktische Psychologie
 für Führungskräfte –
 Die Kunst der Menschenführung»
 von Dr. A. Ackermann
 1. Auflage: September 1967
 4. Auflage: 10.–12. Tausend, April 1970
 Verlag Moderne Industrie, München

Für Export kaufen wir laufend alle Arten von rohen und
 ausgerüsteten
Geweben
 Grosse Posten bevorzugt in I. und II. Wahl. Kassazahlung.
 Offerten unter Chiffre 1255 Zs an **Orell Füssli Werbe AG,**
 8022 Zürich

Dessins

K. HARTMANN
Armoos ST. GALLEN
 Jacquard-Patronen und Karten
 Telephone 085 / 5 14 33

**Wer nicht inseriert,
 wird vergessen!**



ZIEGLERTEX®

Schusszähler
INCA ROBUSTA



Diverse Modelle für Ein-,
 Zwei- und Dreischichten-
 betrieb, mit und ohne Null-
 stellung, addierend oder
 subtrahierend. – Grosse
 Zahlen. Staubdichter Ge-
 häuseverschluss. – Solide
 Bauart. Grosse Präzision.

INJECTA AG
 5723 Teufenthal bei Aarau (Schweiz), Tel. 064 / 46 23 23
 DRUCKGUSSWERKE UND APPARATEFABRIK

Wir verkaufen:

SAURER 100-W-Webautomaten
 140 cm Blattbreite, einschüssig, in betriebsbareitem, ge-
 pflegtem Zustand, Jahrgang 1960, 10 Jahre ein- bis zwei-
 schichtig eingesetzt

1 Maschine mit Stäubli-Schaftmaschine LEZRDOG
 1970 von Stäubli überholt

4 Automaten, mit Exzentermaschine
 eingerichtet für 6–8 Schäfte, mit Unifil-Schusspul-Aggre-
 gat (Jahrgang 1966), mit Loepfe-Schussfühlern, mit Siem-
 ens-Gebläse

1 Schusspulmaschine mit 4 Spulstellen Typ HACOBA SSA
 Jahrgang 1960

Sofort lieferbar. Preisgünstig

HAENER AG, 4227 Büsserach, Telephone 061 80 12 58

Wir haben ausserordentlich preisgünstig sofort
 abzugeben:

62 Buntautomaten «Rüti»
 Typ BATW/4, 1965, 180 cm Kettbreite

12 Buntautomaten «Rüti»
 Typ BAW/4, 1960, 160 cm Kettbreite, alle mit
 Schaftmaschinen; einwandfreier Betriebszustand

7 Schusspulvollautomaten «Schärer»
 Typ HH, à 10 Köpfe, autom. Hülsenzufuhr,
 Ablegevorrichtung

Interessenten melden sich bei
Bertschinger Textilmaschinen AG, 8304 Wallisellen
 Telephone 01 93 24 77

NYLSUISSE
VISCO SUISSE
SOCIÉTÉ DE LA VISCOSE SUISSE/EMMENBRÜCKE

**schmiegsam
und pflegeleicht**

NYLSUISSE

In dieser Nummer inserieren:

Aladin AG, 8000 Zürich	XVI
Arova Rorschach AG, 9400 Rorschach	XIX
Balz-Vogt, 8855 Wangen	V
Bertschinger Textilmaschinen AG, 8304 Wallisellen	XXIV
Karl Brand, 4001 Basel	V
Chemische Fabrik Uetikon, 8707 Uetikon	XIX
Fabrimex AG, 8008 Zürich	XXXIII
Fritz Fuchs, 8006 Zürich	IV
E. Fröhlich AG, 8874 Mühlehorn	XXXIII
Gesellsch. z. Ausbild. v. Führungskräften, 8022 Zürich	XXII
Grilon SA, 7013 Domat/Ems	I
R. Guth & Co., 4000 Basel	XIV
Haener AG, 4227 Büsserach	XXIV
Carl Hamel AG, 9320 Arbon	XI
K. Hartmann, 9428 Azmoos	XXIV
Hasler AG, 3000 Bern	VI
Heberlein & CO AG, 9630 Wattwil	IX
Rob. Hotz Söhne, 8608 Bubikon	XVI
Imaka, Institut für Management und Kaderausbildung	XVII
Indumag, Industrie-Maschinen AG, 8105 Regensdorf	XVII
Injekta AG, 5723 Teufenthal	XXIV
Hch. Kündig + Cie., 8620 Wetzikon	II
J. Langenbach AG, 5600 Lenzburg	XIV
Alfred Leu, 8000 Zürich	XXVI
Gebrüder Maag Maschinenfabrik AG, 8700 Küssnacht	XX
AGMüller, 8212 Neuhausen	XVI
Natural AG, 4002 Basel	X/XV
Nef + Co., 9000 St. Gallen	IV/V
Plüss + Co., 8001 Zürich	IV
Maschinenfabrik Rüti AG, 8630 Rüti	XXXIV
Aktiengesellschaft Adolph Saurer, 9320 Arbon	VII/VIII
Maschinenfabrik Schärer, 8703 Erlenbach	III
W. Schlafhorst & Co., 405 Mönchengladbach (BRD)	XII
K. Schlegel, 9477 Trübbach	XVI
E. Schneeberger AG, 5726 Unterkulm	XXIV
Schweiter AG, 8810 Horgen	342
Siemens AG, 8001 Zürich	XVIII
Stäubli AG, 8810 Horgen	XX
Hch. Stauffacher & Sohn, 8762 Schwanden	V
Gebrüder Sulzer, Aktiengesellschaft, 8401 Winterthur	XXI
Walter Uez, 8330 Pfäffikon	V
Verlag Moderne Industrie, München (BRD)	XXIV
Viscosuisse, 6020 Emmenbrücke	XXV
Wild + Co., 8805 Richterswil	IV
Zellweger AG, 8610 Uster	XXIII
Zieglerlertex, 8021 Zürich	XXIV

Alfred Leu, Zürich 4 ·
Kernstr. 57

Dessins
für Webereien

Gut ausgewiesener

Webereifachmann

mittleren Alters (Webereileiter) sucht neuen Wirkungskreis. Webschulbildung, Erfahrung auf Baumwolle und Seide, sowie Schaft, Jacquard und Vorwerk. Beste Referenz.

Offerten sind erbeten unter Chiffre 1081 Zz an
Orell Füssli Werbe AG, 8022 Zürich

Junger

Textiltechniker

Fachrichtung Spinnerei/Weberei, sucht im Raume Zürich eine interessante und entwicklungsfähige Stelle.

Offerten erbeten unter Chiffre 1473 Zb an
Orell Füssli Werbe AG, 8022 Zürich

Gutausgewiesener

Webereitechniker

sucht neuen Wirkungskreis als Betriebsassistent oder Betriebsleiter in einem modernen, vielseitigen Betrieb. Sicher in Organisation und Menschenführung. – Gute Kenntnisse der Schaft-, Dreher- und Jacquardweberei. Webschulbildung. 16 Jahre Praxis.

Offerten sind erbeten an die

Stellenvermittlung des Schweiz. Werkmeister-Verbandes, Postfach 226, 8042 Zürich

Weberei- und Textilfachmann

Schweizer, 40 J., verheiratet, z. Z. in Südamerika, möchte zurück und sucht deshalb eine Stelle.

Geboten werden: Webschulbildung, grosse Erfahrung, davon 10 Jahre als Betriebsleiter.

Sprachen: Deutsch und Spanisch. Stellenantritt: ca. 1. Januar 1972.

Offerten sind erbeten unter Chiffre 1407 Zm an
Orell Füssli Werbe AG, 8022 Zürich

Textiltechniker

ungekündigt, mit langjähriger Erfahrung Fachrichtung Zwirnerei, Spinnerei, mit kaufm. Ausbildung, sehr guten Betriebs-, Produktions-, Organisations- und Entwicklungskennntnissen, sucht interessante, selbständige Lebensstellung.

Zuschriften bitte unter Chiffre 1408 Zn an **Orell Füssli Werbe AG, 8022 Zürich**

In unserem Kleinbetrieb für technische Gewebe fehlt ein

Stoffkontrolleur

Wenn Sie

- sich für diesen Posten interessieren
- etwas Praxis haben
- sich mit Gastarbeitern verständigen können
- sich in einem kleinen Team wohl fühlen

und

- die Fünftagewoche schätzen
- auf gute Sozialleistungen Wert legen
- ein leistungsgerechtes Salär fordern
- an selbständiges Arbeiten gewöhnt sind

dann setzen Sie sich mit uns in Verbindung. Wir geben Ihnen gerne und unverbindlich weitere Auskunft.

GLASTEX Weberei W. Kägi, 8810 Horgen
Telephon 01 82 45 49

schoeller textil

Für die Führung einer Abteilung unserer modern eingerichteten Kammgarnspinnerei im Schichtbetrieb suchen wir selbständigen und einsatzfreudigen

Spinnereimeister

Geeignete Bewerber mit Berufslehre als Mechaniker würden auch angelernt.

Gerne orientieren wir Sie näher über die Möglichkeiten in unserem Betrieb.

Setzen Sie sich bitte zwecks Vereinbarung einer Besprechung mit uns in Verbindung.

Schoeller Textil AG, Kammgarnspinnerei
4552 Derendingen
Telephon 065 3 62 24

Ein Unternehmen der Schoeller-Gruppe

Betriebsleiter

Für ein bekanntes Unternehmen der **Nähgarn-Industrie** suchen wir einen versierten Betriebsleiter mit mehrjähriger Praxis in ähnlicher Stellung und guten Kenntnissen der Zwirnerie. Die verantwortungsvolle Aufgabe erfordert neben einer guten allgemeinen und technischen Ausbildung ausgesprochenes Organisationstalent, betriebswirtschaftliches Denken und die Fähigkeit, Menschen zielbewusst und nach neuzeitlichen Grundsätzen führen zu können.

Wir stehen Ihnen gerne für eine orientierende Besprechung zur Verfügung, unter Wahrung vollster Diskretion. Schreiben Sie uns dazu handschriftlich unter Kennnummer 781 an das



Institut für Angewandte Psychologie Zürich

Abt. Personalwahlberatung Merkurstrasse 20, 8032 Zürich



SPINNEREI
STREIFF AG
8607 AATHAL

sucht für Eintritt so bald als möglich einen

kaufm. Angestellten

für vielfältige Sekretariatsarbeiten, der Freude hat an selbständiger, abwechslungsreicher Tätigkeit in engem Kontakt mit der Direktion.

Sorgfältige Einführung und gute Arbeitsbedingungen im Zentralbüro direkt beim Bahnhof Aathal (ZH) werden geboten.

Richten Sie Ihre Bewerbung an

Spinnerei Streiff AG
8607 Aathal
Telephon 051 77 02 92
intern 14

Wir suchen zu baldigem Eintritt einen tüchtigen

Webermeister

für die Betreuung von Saurer-Buntautomaten. Kenntnisse in der Jacquardweberei sind erwünscht, jedoch nicht Bedingung.

Keine Schichtarbeit.

Wir bieten Ihnen die Möglichkeit einer selbständigen und verantwortungsvollen Mitarbeit.

Leistungsgerechte Bezahlung halten wir für selbstverständlich.

Bitte bewerben Sie sich bei

ZETAG AG
Weberei, Färberei, Ausrüstung
9213 Hauptwil TG
Telephon 071 81 11 04

Hier ist die Dauerstelle, die Ihnen zusagen wird.

Wir sind als gutfundiertes schweizerisches Unternehmen bekannt. Wir bieten Ihnen die Stelle eines

Ringspinnmeisters

in unserer modernen Baumwollspinnerei. Mit der Uebernahme einer Schichtabteilung erwartet Sie eine befriedigende und vielseitige Aufgabe.

Diese verantwortungsvolle und selbständige Stelle entspricht sicher Ihren Vorstellungen. Genau wie unsere fortschrittlichen Anstellungsbedingungen und Sozialleistungen. Auf Wunsch steht Ihnen eine neuzeitliche Wohnung zur Verfügung.

Wenn Sie diese Aufgabe anspricht, verlangen Sie unseren Personalchef, Herrn Ernst, Telephon 062 41 32 22. Er freut sich, Ihnen Ihren neuen Wirkungskreis zeigen zu können.



Weber & Cie. AG, 4663 Aarburg

Sind Sie ein initiativer und selbständig arbeitender

Patroneur(euse)

Richtung Jacquard

mit zeichnerischem Talent, Ideen und technischem Verständnis? Wenn ja, dann sind Sie unser neuer Mitarbeiter.

Wir sind eine modische Seidenstoffweberei und verkaufen unsere Produkte in der ganzen Welt.

- Verheiratetem Bewerber können wir eine komfortable Wohnung zur Verfügung stellen
- Sozialversicherungen
- Ausserdem haben wir einen betriebseigenen Personalbus Zürich–Obfelden und zurück.

Ihre telefonische Anfrage oder schriftliche Bewerbung erreicht uns unter

Stehli Seiden AG, 8912 Obfelden
Telephon 01 99 42 01, intern 38



Nicht verzweifeln,
in den «mittex» inserieren!

A textile screen printing firm in Southern Africa is interested in buying discontinued designs from textile printers in Switzerland. Designs should be suitable for hand-printing and preferably 2 to 3 colours.

Parties interested please write in English to Box 619 Zw Orell Füssli Publishing Ltd., P. O. B. 748, 8022 Zurich

AGM
AGMÜLLER
CARDS JACQUARDS
TICKETS OFFSET

Als Schweizer Produzent von Steuermedien für **Textilmaschinen** suchen wir Initiativen

Assistenten unseres Verkaufs-Chefs

Wir bieten:

Ausserordentlich interessante, vorwiegend exportorientierte Tätigkeit, mit Aufstiegsmöglichkeiten.

Arbeitsgebiet:

Mitarbeit bei Werbe- und Marketingplänen, Einführung neuer Produkte, Besuch der in- und ausländischen Webereikundschaft.

Wir wünschen:

Geistige Beweglichkeit, Einsatz sowie gut fundierte Kenntnisse der deutschen, französischen und englischen Sprache, Alter ca. 30 Jahre.

Bitte senden Sie Ihre Bewerbungsunterlagen an die Geschäftsleitung der

AG MÜLLER+CIE
Bahnhofstrasse 21
8212 Neuhausen a/Rhf.
Tel. 053 211 21

Stoffel

Wir suchen für die Schlusskontrolle der fertigen Stoffe einen

Staber- oder Webermeister

ebenso einen

Ausrüstfachmann

für die Endabmusterung.

Wir bieten:

- zeitgemässe Entlöhnung
- Dauerstelle mit Pensionskasse und Krankentaggeldversicherung
- gute Sozialleistungen
- Betriebsrestaurant

Bei der Wohnungssuche sind wir gerne behilflich.

Interessenten melden sich bitte bei



STOFFEL AG, 8754 Netstal
Telephon 058 5 19 61, intern 203

Wir suchen einen gut ausgewiesenen, erfahrenen

Disponenten

mit fundierten Branchenkenntnissen und Eignung für die Kreation von Uni-Schaftgeweben.

Wir bieten:

- verantwortungsvolle Position
- neuzeitliche Anstellungsbedingungen
- Sozialleistungen
- evtl. fabrikeigene Wohnung
- betriebseigenen Personalbus Zürich–Obfelden und zurück

Wir freuen uns, wenn Sie sich mit uns in Verbindung setzen.

Stehli Seiden AG, 8912 Obfelden
Telephon 99 42 01, intern 38

Wir suchen einen

Textiltechniker

als Assistenten des technischen Direktors.
Idealalter: 25–35 Jahre.

Aufgaben:

- Technische Ueberwachung
- Produktions- und Qualitätskontrolle
- Befassung mit der Entwicklung einer bedeutenden Textilfabrik
- Arbeits- und Zeitstudien
- Rationalisierung

Angebot:

- Aufstiegsmöglichkeiten
- Leistungsgerechte Entlöhnung
- Sozialleistungen
- Wohnungsbeschaffung

Eintritt per sofort oder nach Uebereinkunft.

Offerten mit Photo und den üblichen Unterlagen sind erbeten unter Chiffre PV 902569-22 an
Publicitas AG, 8021 Zürich

Wir stellen Nylongewebe auf Rüti-C-Maschinen her. Unser Kader möchten wir mit einem jüngeren, tüchtigen

Textilmechaniker

ergänzen.

Gründliche Fachkenntnisse, Praxis und Organisationstalent sind unerlässlich.

Die Stelle ist überdurchschnittlich gut bezahlt.

Eine komfortable Wohnung kann besorgt werden.

Bewerbungen mit Zeugnisabschriften und Lohnansprüchen sind einzureichen an

J. Meier AG, Weberei, 8855 Wangen SZ

Planen Sie demnächst einen Stellenwechsel?

Wir suchen in unser Kaderteam in unsere modern geführte und guteingerichtete Bandweberei in der Nordwestschweiz einen qualifizierten, jüngeren

Textilkaufmann

Wir erwarten von Ihnen:

- textile und kommerzielle Praxis mit Abschluss an einer Textilfachschule und Verkaufserfahrung
- Kenntnisse der englischen, mit Vorteil auch der französischen und italienischen Sprache
- wenn möglich Erfahrung im Rechnungs- und Kalkulationswesen

Weitere Voraussetzungen sind:

- Beweglichkeit, Initiative und Durchsetzungskraft

Wir bieten Ihnen:

- eine ausbaufähige, selbständige Position in unserer Bandweberei mit Tätigkeit (inkl. Verkauf) im In- und Ausland

Wir wünschen eine langfristige Mitarbeit und bieten einem qualifizierten jungen Mann eine Lebensstellung mit zeitgemässer Honorierung und ausgebauten Sozialleistungen.

Ihre vollständigen Bewerbungsunterlagen (die wir selbstverständlich diskret behandeln) erreichen uns unter Chiffre T 03-103763 durch **Publicitas, 4000 Basel**



In unserer Abteilung **Nähzwirnverkauf** können wir Ihnen die Position des

Abteilungsleiters

offerieren, mit Aufstiegsmöglichkeiten zum

Verkaufsleiter (Marchandiser)

Die Tätigkeit umfasst keinen Aussendienst, trotzdem haben Sie einen regen telephonischen und schriftlichen Kontakt mit unseren Kunden. Sie tragen die Verantwortung für sämtliche Arbeiten, die den Verkauf betreffen.

Die Aufgabe ist ausserordentlich vielseitig. Wir stellen sehr viele Spezialartikel her und exportieren in verschiedene Länder. Der zukünftige Stelleninhaber darf deshalb auch bei unserem oft lebhaften Betrieb die Uebersicht nie verlieren.

Erfahrung in einer ähnlichen Position und in der Branche sind für diese anspruchsvolle Aufgabe von grossem Vorteil. Einem geeigneten, fähigen Bewerber bieten wir einen selbständigen Posten bei vorzüglichen Anstellungsbedingungen und sehr guten Entwicklungsmöglichkeiten.

Fühlen Sie sich angesprochen? Dann richten Sie doch Ihre Bewerbung an die Personalabteilung der Firma

**J. Dürsteler & Co. AG, Strumpf- und Nähzwirnfabrik
8620 Wetzikon, Telefon 01 77 06 14**

Sport- und Freizeitbekleidung

Sind Sie der ideenreiche, modisch sowohl als textiltechnisch versierte **Strickerei/Wirkerei-Fachmann**, ca. 30jährig, der es fertig bringt, den Absatz von texturierten Garnen mit Weltruf durch kompetente Beratung der verarbeitenden Industrie weiter zu fördern?

Als

Schöpfer neuer Produkte

sollen Sie fähig sein, originelle und attraktive Kollektionen zu gestalten.

Die sehr selbständige Position setzt ein hohes Mass an Kreativität, Sicherheit in der Beurteilung des Modetrends in Europa und Uebersee und gründliche Kenntnisse der Fabrikationstechnik voraus.

Einem phantasiebegabten und initiativen Textilfachmann, der mit Begeisterung, Ueberzeugungskraft und Ausdauer neue Wege beschreitet, wird von bedeutendem schweizerischem Industriekonzern entwicklungsfähige Position zu interessanten Konditionen und Gelegenheit zu Auslandsreisen geboten.

Offerten mit den üblichen Unterlagen, unter Angabe der Kennziffer M 917, sind erbeten an

Dr. H. Schwing, Dipl. Ing. ETH
Konsulent für Organisation und Personalfragen
Auf der Mauer 17, 8001 Zürich Tel. (051) 47 73 47

Führende Weberei in der Ostschweiz sucht tüchtige

Webermeister Stoffkontrolleure Zettelaufleger Weber

- Fortschrittliche Bedingungen
- 3-Schichtbetrieb
- Eigene Kantine, Kinderkrippe, Wohnungen

Offerten bitte unter Chiffre 1158 Zt an
Orell Füßli Werbe AG, 8022 Zürich

+GF+

Brugg

Für unsere Abteilung Textilmaschinen suchen wir

Mitarbeiter für den Aussendienst

zur **Inbetriebsetzung** und **Service** von +GF+ schützenlosen Webmaschinen DSL.

Für die Ausübung dieser abwechslungsreichen Tätigkeit ist eine abgeschlossene Berufslehre als Mechaniker oder Maschinenschlosser unbedingt notwendig. Die Absolvierung einer Textilfachschule ist erwünscht.

Bevor Sie Ihre eigentliche Arbeit aufnehmen, werden wir Sie in unserer modernen Maschinenfabrik im Rahmen einer Ausbildung mit dem Aufbau und der Arbeitsweise unserer schützenlosen Webmaschine vertraut machen. Nachher wird Sie Ihre Tätigkeit als Inbetriebsetzungs- und Service-spezialist mehrheitlich ins Ausland führen.

Interessenten, die sich durch eine Stelle mit vielen Auslandsaufenthalten angesprochen fühlen, bitten wir, ihre Bewerbung mit Lebenslauf und Zeugniskopien an unsere Personalabteilung zu senden.

Georg Fischer AG. Brugg

AROVA

das moderne Textil- und Kunststoff-Unternehmen
(am Rande der Stadt Schaffhausen)
sucht für die Chemiefaserspinnerei je einen

Karderie- und Spinnereimeister

Die hohen Ansprüche, die technologisch und qualitativ an unsere Teppichgarne gestellt werden, verlangen entsprechende Eignung und Fähigkeiten. Wir stellen uns deshalb neue Mitarbeiter in unserem Betriebskader vor, die als Voraussetzungen mitbringen:

- Berufsausbildung als Mechaniker oder Maschinenschlosser
- Praxis als Monteur oder Erfahrung in der Textilindustrie, vorzugsweise Kammgarnspinnerei
- Bereitschaft zum Einsatz als verantwortlicher Leiter einer Schicht
- persönliche Integrität und Führungseigenschaften

Interessenten bitten wir, eine Kurzbewerbung an unseren Personalchef, Herrn W. Wiesendanger, zu richten. Er ist auch gerne zu näheren Auskünften bereit.

AROVA SCHAFFHAUSEN AG

8200 Schaffhausen



AROVA - ein Heberlein-Unternehmen

Wir suchen für unseren modernen und vielseitigen Betrieb

Webermeister Zettelaufleger Weber(innen)

- Gutbezahlte Dauerstelle
- Fortschrittliche Bedingungen
- Weitgehende Selbständigkeit

Bitte schreiben oder telefonieren Sie uns, damit wir eine unverbindliche Besprechung vereinbaren können.

Weberei Sirmach, 8670 Sirmach
Telefon 073/26 11 11



Steckvorrichtungen Han

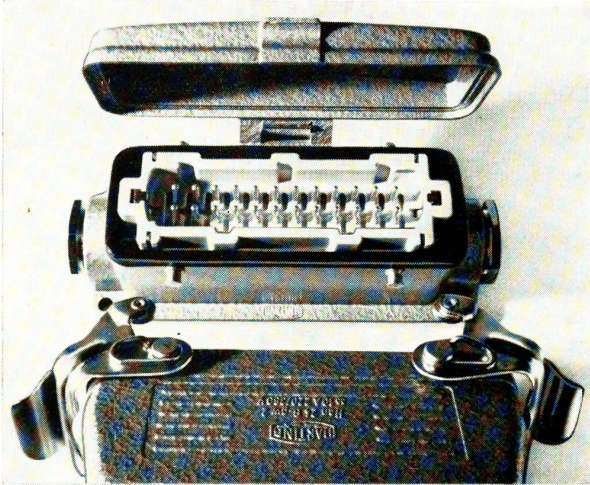

- Isolierkörper aus schlagfestem, glasfaserverstärktem Formstoff
- Klemmfreies Stecken, gleichmäßige elektrische und mechanische Beanspruchung der Kontakte
- Kontakte für Schraub-, Löt- oder Crimp-Anschluss
- Umfangreiches Programm mit strahlwasserdichten, verriegelbaren Gehäusen aus Al-Druckguss

Baureihe	Han E	Han Hv E	Han Hs B
Kontaktzahl	6-48+E	3-32+E	6+E
Nennstrom	16 A	16 A	35 A
Nennspannung	380 V	500 V	380 V
Prüfspannung	3 kV	3 kV	3,5 kV

- Han E SEV-geprüft
Han Hv E CSA-geprüft
- Werkzeuge für HARTING-Sechskant- und BUCHANAN-Vierkerb-Crimpung erhältlich
- Ab Lager Zürich lieferbar
- Verlangen Sie Beratung und Dokumentation

Interelectronic

Interelectronic E. Oertli, Kirchenweg 5
8032 Zürich, Tel. 051/34 84 47

Fröhlich

Farbige Lamellen helfen organisieren

4x22

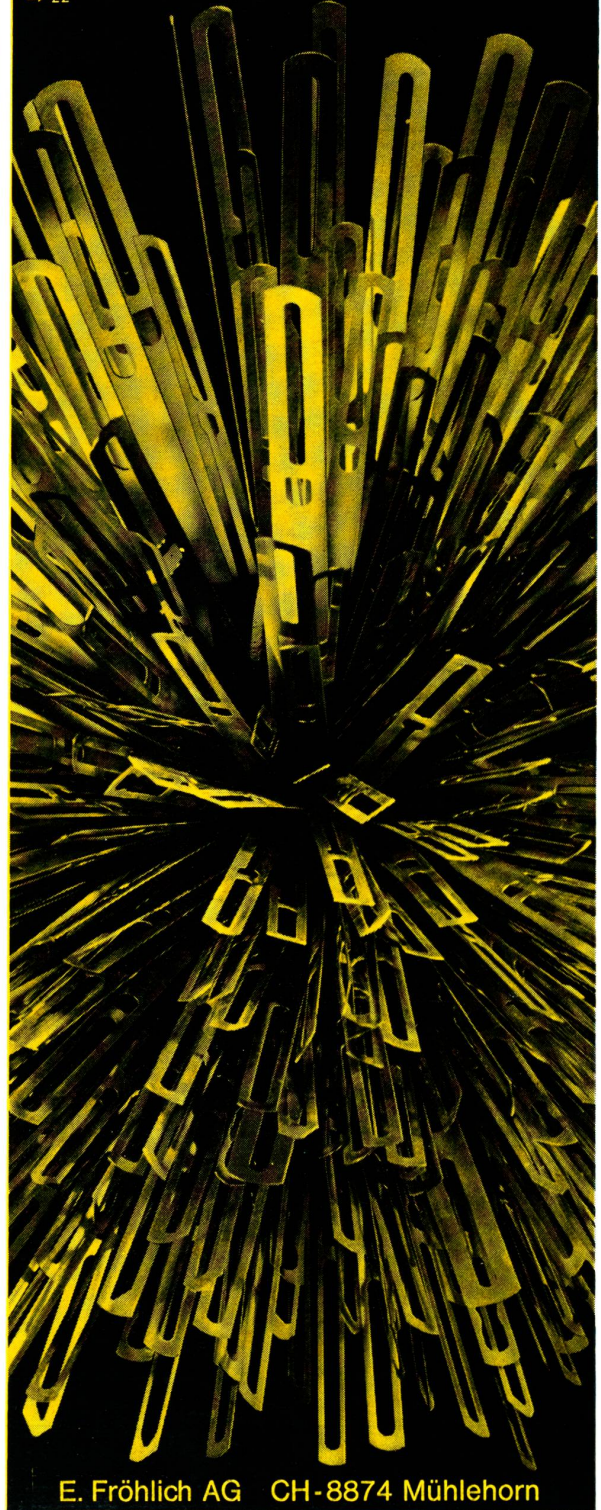

E. Fröhlich AG CH-8874 Mühlehorn

**Webmaschinen
mit 
Webschützen?**

**Webmaschinen
 ohne
Webschützen?**

Rüti liefert Webmaschinen für
jedes Fabrikationsprogramm.
Für Stapel- und
Spezial-
artikel,
schwere
und
leichte

Gewebe. Ein- und mehrschüs-
sig. Mit Exzenter-, Schaft- und
Jacquardmaschinen. Mit oder
ohne Schützen... welches
System wird in Ihrem Fall
erfolgreich sein?

Fragen Sie Rüti.
Rüti ist objektiv,
weil Rüti
beides hat.

**Rüti
hat 
beides**

d. 71. 3P

+GF+ TEXTILMASCHINENGRUPPE RÜTI
Maschinenfabrik RÜTI AG CH-8630 Rüti ZH Schweiz