

Zeitschrift: Mittex : die Fachzeitschrift für textile Garn- und Flächenherstellung im deutschsprachigen Europa
Herausgeber: Schweizerische Vereinigung von Textilfachleuten
Band: 79 (1972)
Heft: 7

Werbung

Nutzungsbedingungen

Die ETH-Bibliothek ist die Anbieterin der digitalisierten Zeitschriften. Sie besitzt keine Urheberrechte an den Zeitschriften und ist nicht verantwortlich für deren Inhalte. Die Rechte liegen in der Regel bei den Herausgebern beziehungsweise den externen Rechteinhabern. [Siehe Rechtliche Hinweise.](#)

Conditions d'utilisation

L'ETH Library est le fournisseur des revues numérisées. Elle ne détient aucun droit d'auteur sur les revues et n'est pas responsable de leur contenu. En règle générale, les droits sont détenus par les éditeurs ou les détenteurs de droits externes. [Voir Informations légales.](#)

Terms of use

The ETH Library is the provider of the digitised journals. It does not own any copyrights to the journals and is not responsible for their content. The rights usually lie with the publishers or the external rights holders. [See Legal notice.](#)

Download PDF: 01.04.2025

ETH-Bibliothek Zürich, E-Periodica, <https://www.e-periodica.ch>

VOGT als Breithalter-Lieferant
führender Webmaschinen-
Hersteller wird auch Ihre
Probleme lösen!

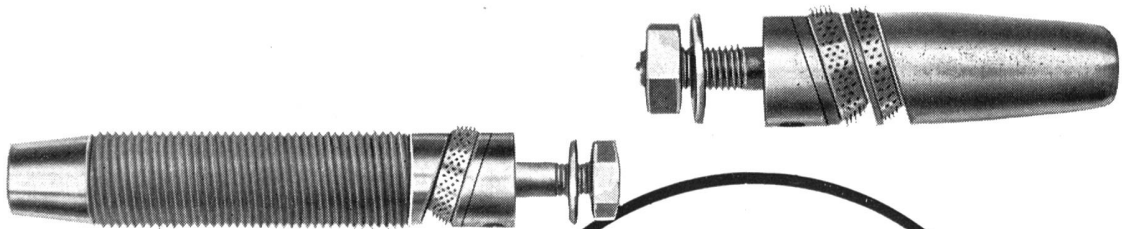
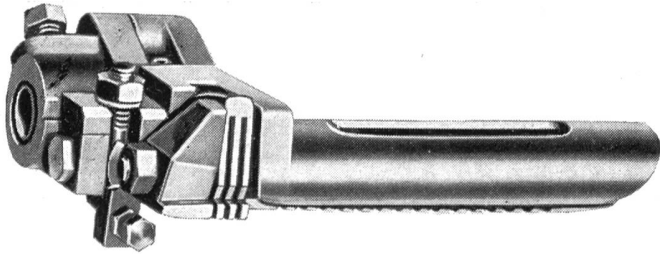

Kunststoffbuchsen

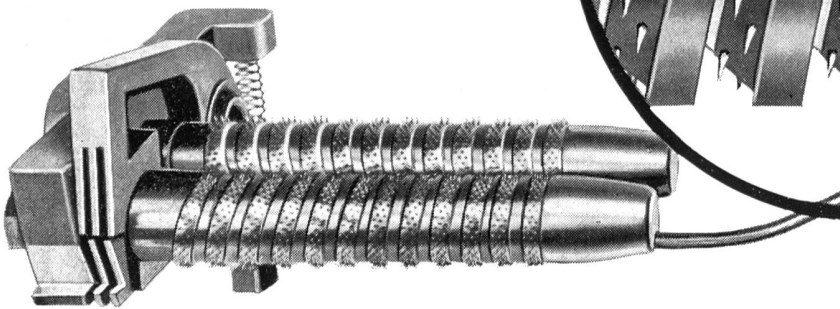
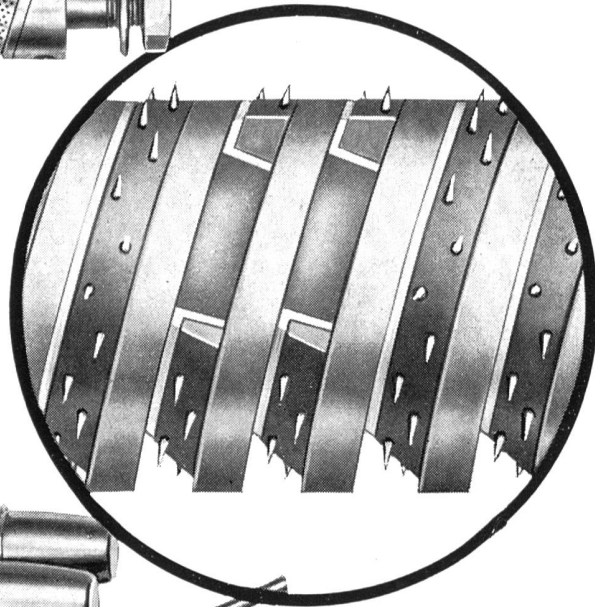

Fabrikation von Textilmaschinen-Zubehör
Handel – Vertretungen
Telephon 051 77 09 34/35
Telex 75324

HCH. KÜNDIG + CIE 8620 WETZIKON ZH

Sicher im Schuss...

...mit Schärer Automaten

Höhere Webstuhlleistung und bessere Qualität dank
Schärer Schusspulautomaten.
Einwandfrei und absolut regelmässig bewickelte Spulen
gelangen sauber und geordnet direkt auf den Webstuhl.

Maschinenfabrik Schärer, CH-8703 Erlenbach



Schärer

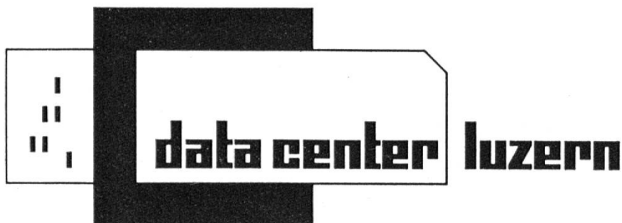
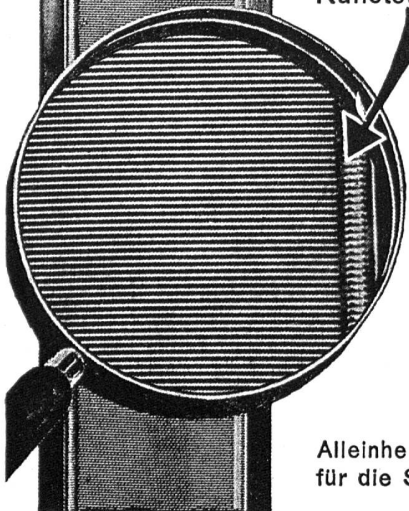

Von A bis Z

**8805 Richterswil**Gartenstrasse 19
Telephon 01 76 47 77Textilmaschinen und Apparate
Technische ArtikelCampanellis
Campanelli-Halter
Chorbretter
Chorfaden
Collets
Colletwinkel
Cottonfadenführer**CADILLAC** Blas- und Saugapparat**Rationalisieren****Delegieren**AG für Datenverarbeitung und Betriebsberatung
Pilatusstrasse 60, 6002 Luzern
Telefon 041 22 13 13 (6 Linien)Fakturierung, Adressierungen,
Verkaufsauswertungen (auch ab Lochstreifen)Lohn- und Materialabrechnungen
Nachkalkulationen und BetriebsbuchhaltungenTelecomputing (eigener Computer IBM 360/30
mit Magnetbändern und Plattenspeichern)
Erfahrung seit 1963; 35 FachleuteVerlangen Sie einen kostenlosen
und unverbindlichen Organisationsvorschlag**DURAFLEX**
Webeblättermit elastischem
Kunststoff-Bunderhöhen Ihre
Gewebequalität,
verhindern
Streifenbildung
und
BlattzahnbrücheAlleinhersteller
für die Schweiz:**Hch. Stauffacher & Sohn**Schwanden Gl.
Tel. (058) 7.11.77**Wer macht
Ihnen kein X
für ein U vor?****Der Alpina-
Teppichboden.****alpina**

Alpina Teppichwerke AG, CH-8623 Wetzikon 3

Zu beziehen durch den Fachhandel

Dessins -CRÉATION**E. Kappeler**Telefon 01 56 77 91
Rüthofstrasse 19, 8049 ZürichBureaux und Technik:
Patronage und Jacquardkarten**Fritz Fuchs**Telefon 01 60 02 15
Weinbergstrasse 85, 8006 Zürich

Förderketten für leichte und schwere Güter

Kettenteilung von 50 mm bis 500 mm,
mit Bruchlasten bis 35 Tonnen.

Verlangen Sie bitte unseren Katalog
oder Vertreterbesuch zur technischen
Beratung.

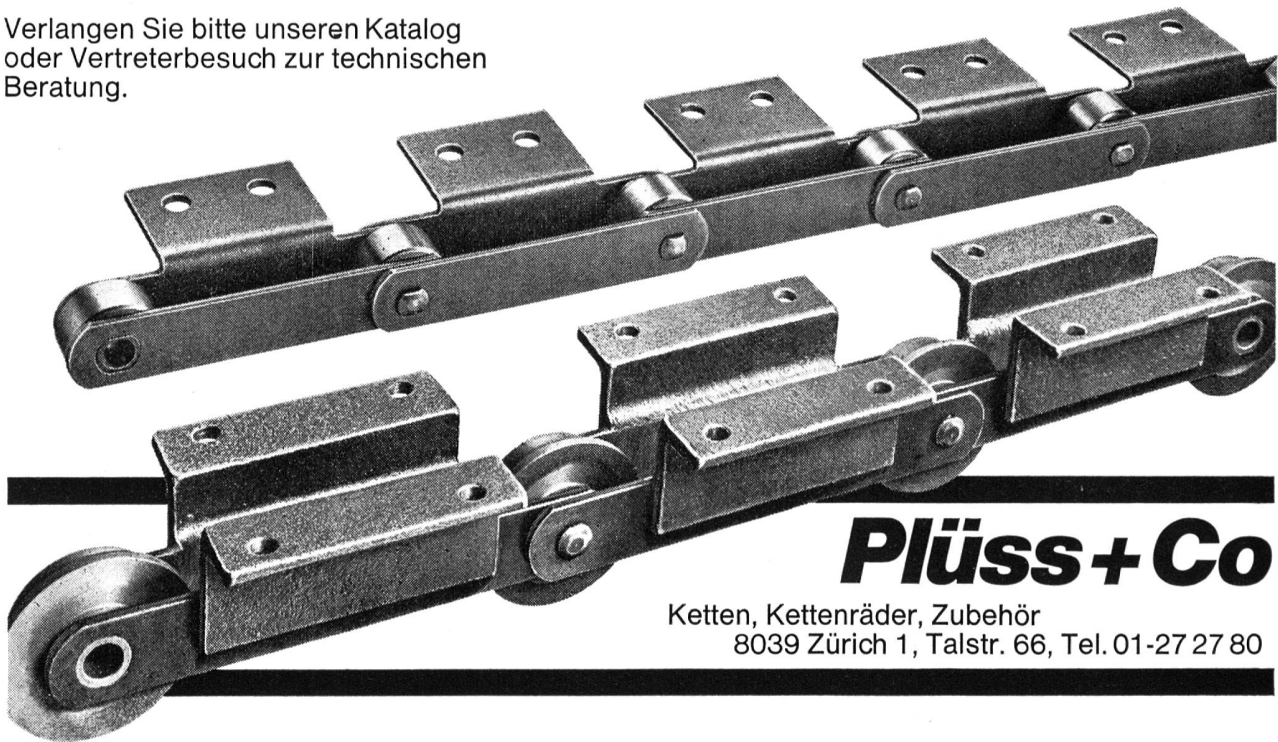

Plüss+Co

Ketten, Kettenräder, Zubehör
8039 Zürich 1, Talstr. 66, Tel. 01-27 27 80

NUOVO-PIGNONE-smit

schützenlose Webmaschine

- Schaffrahmen-Schnellwechsellvorrichtung
- Beidseitige Kanteneinlegevorrichtung
- Bis 28 Schäfte
- Breitenbereich 120–550 cm
- Automatisch synchronisierter Rücklauf

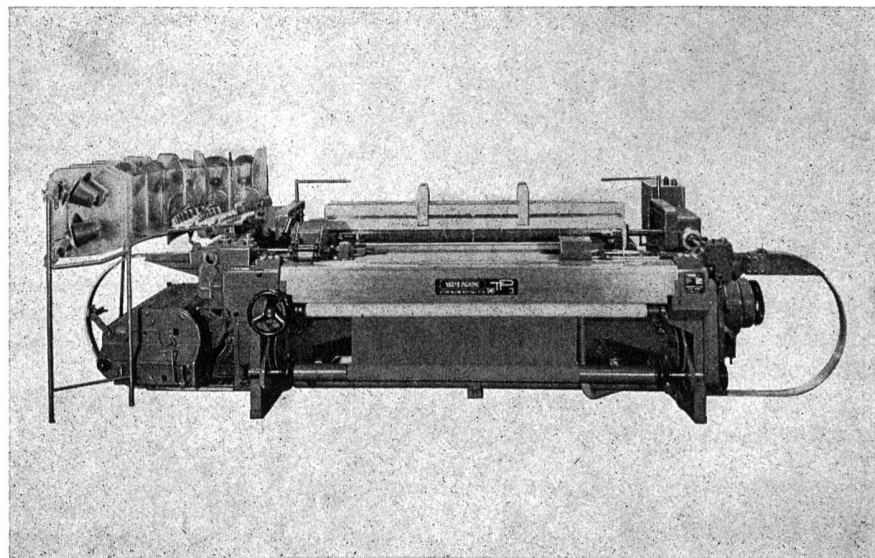

Vertretung für: Deutschland, Oesterreich, Schweiz

Max Meierhofer AG, 8762 Schwanden, Telefon 058/70575

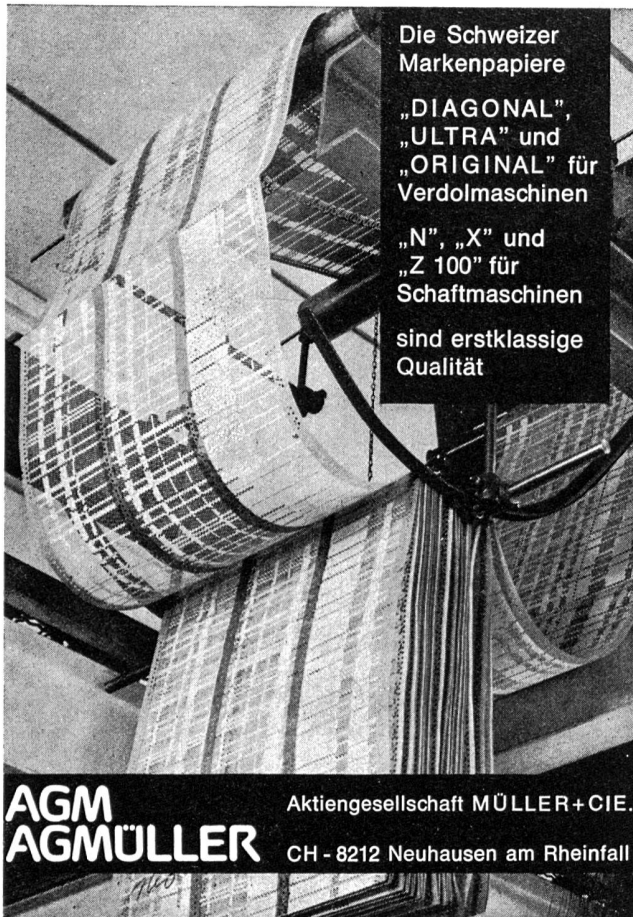

Die Schweizer
Markenpapiere
„DIAGONAL“,
„ULTRA“ und
„ORIGINAL“ für
Verdolmaschinen
„N“, „X“ und
„Z 100“ für
Schaffmaschinen
sind erstklassige
Qualität

**AGM
AGMÜLLER** Aktiengesellschaft MÜLLER+CIE.
CH - 8212 Neuhausen am Rheinfall



Bänder
ALLER ART
IN BAUMWOLLE, LEINEN, GLAS-
UND KUNSTFASERN
E. SCHNEEBERGER AG
BANDFABRIK
UNTERKULM b. Aarau
Tel. 064/481070



Wer sorgt
für wohlig-warme
Wohnlichkeit?
**Der Alpina-
Teppichboden.**
alpina
Alpina Teppichwerke AG, CH-8623 Wetzikon 3

Zu beziehen durch den Fachhandel

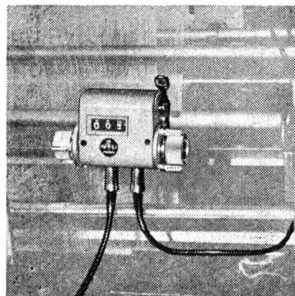

Fadeneinlaufmessgerät Typ 8000

für Raschelmaschinen, Kettenwirkmaschinen,
Häkel-Galon-Maschinen usw.

NEU

W. Wahli AG
Zählerfabrikation
Steuerapparate
Freiburgstrasse 341
Tel. 031 565911
CH - 3018 Bern

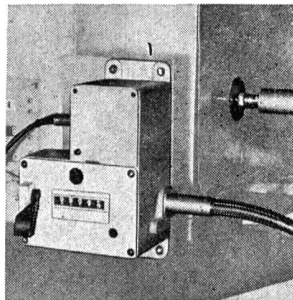

Das Fadeneinlaufmessgerät Typ 8000, das in engem Kontakt mit einer schweizerischen Wirkereiunternehmung entwickelt wurde, genügt sämtlichen Anforderungen in Bezug auf Messgenauigkeit, rationellen Einsatz und Preis. Das Gerät besteht aus einem Reihenzähler, ein oder mehreren Fadenzählern und einem Stofflängenmesser und misst **gleichzeitig** sowohl die Fadeneinlaufmengen mehrerer Bäume, wie auch die produzierte Stofflänge pro bestimmte Anzahl Maschenreihen.

Die Kenntnis des richtigen Fadeneinlaufverhältnisses gewährleistet

- einen gleichmässigen Warenausfall
- das Erfassen genauer Daten für die Reproduktion
- das Erstellen von genauen Kalkulationsunterlagen und demzufolge
- können Verluste durch Rücksendungen vermieden werden
- kann die Abfallmenge reduziert
- und damit Geld eingespart werden.

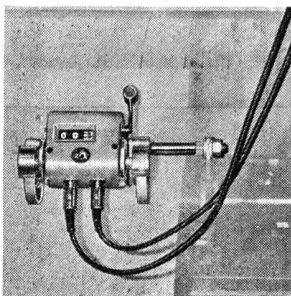

Lassen Sie sich dieses Gerät unverbindlich vorführen.

Wettstein AG

6252 Dagmersellen LU

Zwirnerei für sämtliche Textilien

Telephon 062 86 13 13
Telex 68 805

stellt her:

Glatte Zwirne

knotenarm

Grobzwirne

für technische Gewebe, Teppichgarne,
Grobgewebe

Effektzwirne

für alle Zwecke, 1500 Muster

Handstrickgarne

aus Baumwolle zum Stricken und Häkeln

Kräuselgarne

aus Nylon 6.6 roh und farbig 44–235 dtex

Conengewichte bis zu 6 kg

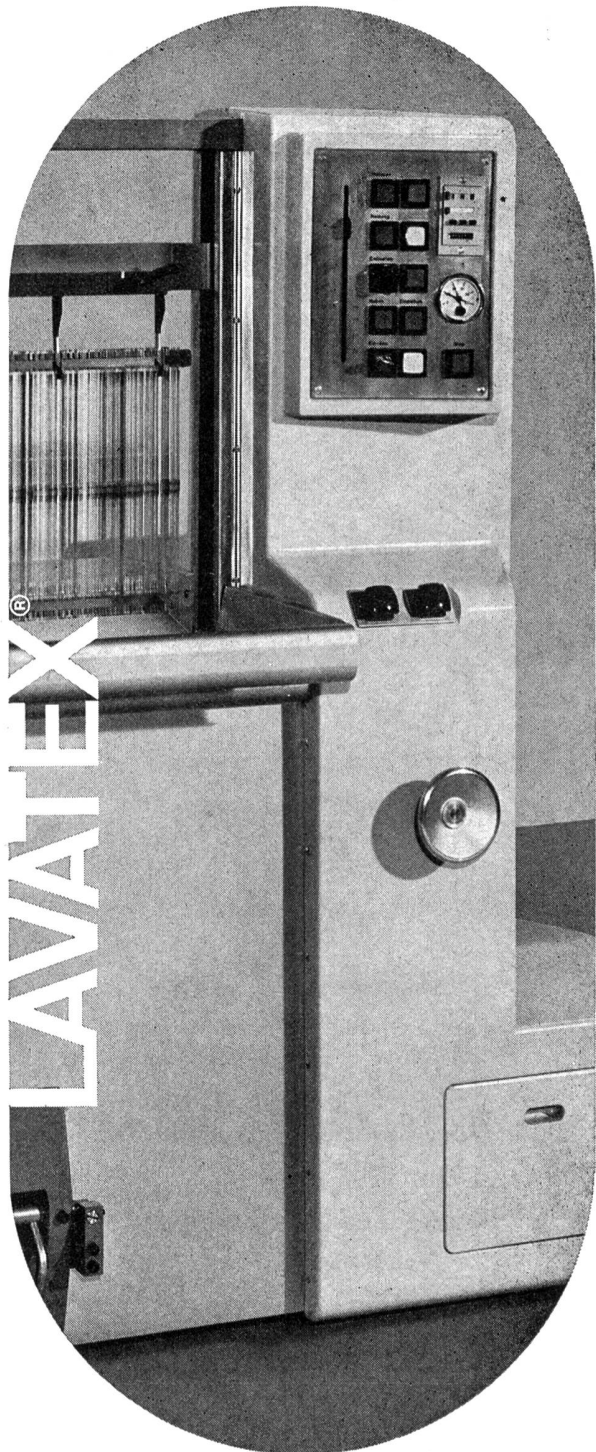

Pflegen Sie Ihre Webelitzen und
Lamellen mit LAVATEX®

Grob

GROB+CO AG CH-8810 Horgen



Schweizerisches Produktionsunternehmen
der Heimtextilienbranche sucht

aktiven Teilhaber

Erste Voraussetzung sind kreative Fähigkeiten und Verkaufstalent. Das verfügbare Kapital ist von sekundärer Bedeutung.

Derzeitiger Jahresumsatz 7 Mio. Kurzfristige Steigerung auf 10 Mio ist realisierbar.

Tüchtige Bewerber aus der Textilbranche mit unternehmerischem Talent sind gebeten, ihre Anfrage unter Chiffre 4706 Zx an **Orell Füssli Werbe AG, 8022 Zürich**, zu richten.

Phantasie- und Effektwirne

jeder Art, Boucle-, Raupen-, Schlingen- und Noppenwirne aus allen Textilrohstoffen

Frisotine Crepe Wirne

Glatte Wirne, knotenlos

für Weberei und Wirkerei nach neuestem Zwirnverfahren, grösse Einheiten.

Emil Wild & Co. AG, St. Gallen

Grütlistrasse 1
Telefon 071 24 61 88
Telex 77 126
Telegramme: Zwirnwild

CAMENZIND
+ CO

FASZINIERENDE
FADEN
KREATIONEN

SCHAPPE- + CORDONNET-SPINNEREI
6442 GERSAU · SCHWEIZ · TEL. 041 841414

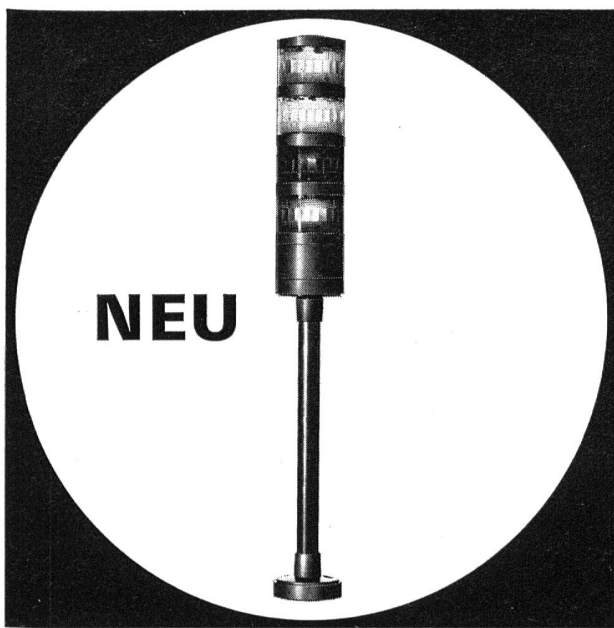

Mehrfachleuchte

Zur optischen Anzeige des Betriebszustandes von Maschinen, von Fehlern im Betriebsablauf (z. B. Fadenbrüche), für Personensuchanlagen usw. Bestens geeignet für weitläufige Fertigungshallen, z. B. Textilbetriebe.

- Rundum gut sichtbar, auch auf grössere Entfernung
- Grosse Helligkeit durch günstige Lichtführung
- 5 Farben ergeben zahlreiche Kombinationsmöglichkeiten
- Bajonett-Verbindung mit selbsttätigem elektrischem Anschluss der einzelnen Elemente, dadurch:
 - zeitsparende Montage
 - schnelles Auswechseln der Glühlampen
- Montagevorrichtung zum Anbringen auf Rohren oder Gehäusen

Speziell zu industriellem Einsatz und Automation baut **Telemecanique** ausserdem:

- **Anlagen zur zentralen Erfassung, Ueberwachung und Registrierung von Zustandsgrössen und -änderungen, Fehlermeldungen oder Messwerten** als Abbild des Betriebszustands
- **Prozessrechner** zur Informationsauswertung durch logische Entscheidungen, automatische Prozessführung und Optimierung

Fordern Sie Unterlagen an!



Abt. M, Südbahnhofstrasse 14c, 3000 Bern
Telefon 031 45 66 81

Notwendiger als je zuvor



**Der
Internationale
Wäsche-
und
Mieder-Salon
mit
Badebekleidung**

Köln



3.-6. September 1972

Vertretung in der Schweiz:

Handelskammer Deutschland-Schweiz
Talacker 41, 8001 Zürich
Telefon 01 25 37 02, Telex 52 684 deuha ch

Qualität ist der beste Service*

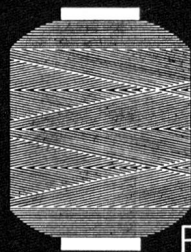

Polyester Endlos-Glazzwirne, Baumwollwirne

AROVA RORSCHACH AG



AROVA - ein Heberlein-Unternehmen

* alle weiteren Serviceleistungen von uns werden dadurch noch wertvoller für Sie.