

Zeitschrift: Mittex : die Fachzeitschrift für textile Garn- und Flächenherstellung im deutschsprachigen Europa
Band: 79 (1972)
Heft: 6

Werbung

Nutzungsbedingungen

Die ETH-Bibliothek ist die Anbieterin der digitalisierten Zeitschriften. Sie besitzt keine Urheberrechte an den Zeitschriften und ist nicht verantwortlich für deren Inhalte. Die Rechte liegen in der Regel bei den Herausgebern beziehungsweise den externen Rechteinhabern. [Siehe Rechtliche Hinweise.](#)

Conditions d'utilisation

L'ETH Library est le fournisseur des revues numérisées. Elle ne détient aucun droit d'auteur sur les revues et n'est pas responsable de leur contenu. En règle générale, les droits sont détenus par les éditeurs ou les détenteurs de droits externes. [Voir Informations légales.](#)

Terms of use

The ETH Library is the provider of the digitised journals. It does not own any copyrights to the journals and is not responsible for their content. The rights usually lie with the publishers or the external rights holders. [See Legal notice.](#)

Download PDF: 09.11.2024

ETH-Bibliothek Zürich, E-Periodica, <https://www.e-periodica.ch>

Kettbäume und Teilkettbäume

aus Stahlrohr mit Leichtmetallguss-Scheiben,
mit Gewinde- oder Klemmkonus, in allen gebräuchlichen Ausführungen.

Auch Scheiben aus Stahlblech.

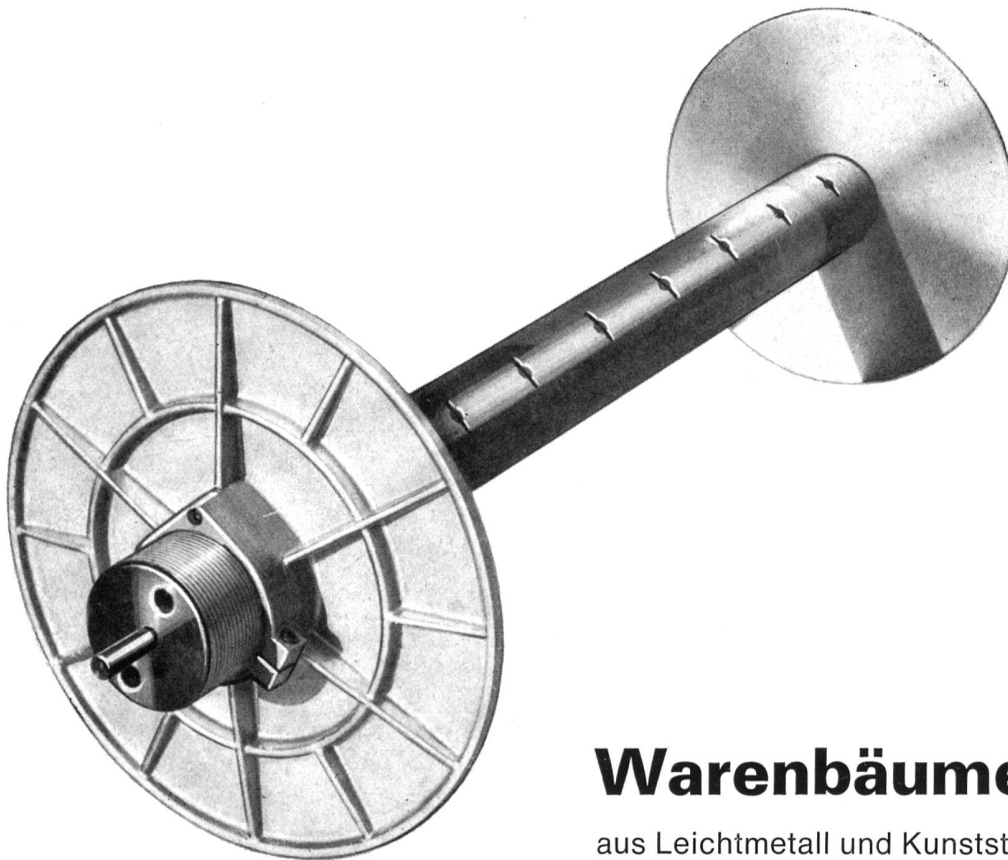

Warenbäume

aus Leichtmetall und Kunststoff



HCH. KÜNDIG + CIE

Textiltechnische Produkte

8620 Wetzikon, Postfach 57, Kratzstrasse 21

Telefon 01 77 09 34, Telex 75 324

Präzision
und Leistung
entscheiden

Schärer

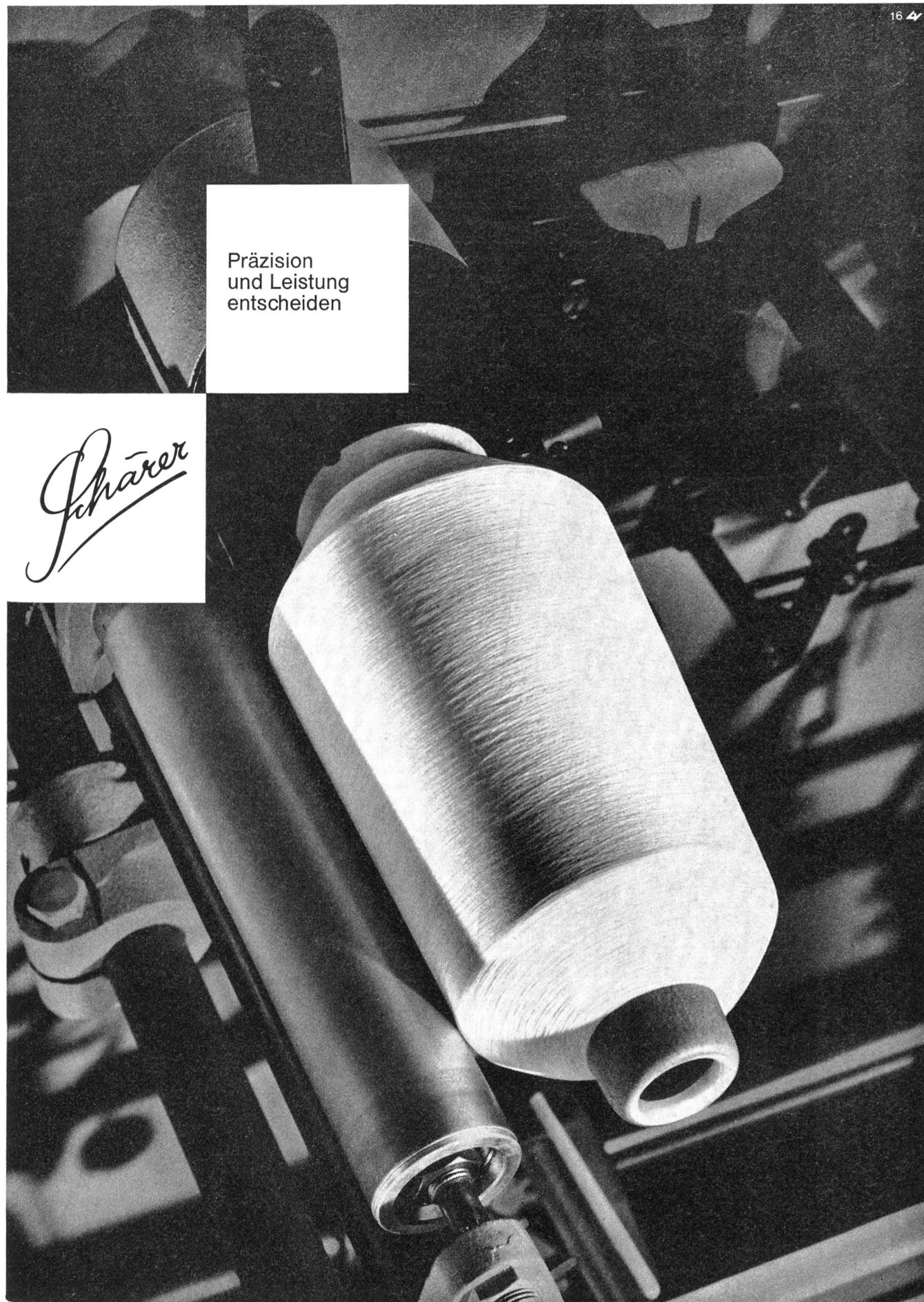



8805 Richterswil

Gartenstrasse 19
Telephon 01 76 47 77

Textilmaschinen und Apparate
Technische Artikel

Von A bis Z

Ballonfedern
Baumwollsaiten 2–6 mm Ø
Belagstifte
Billardstoffe
Bimssteine
Blattfutter
Blattmesser
Blattstecher
Bobinen für Fehlermarkierapparat
Bremscheiben
Bremsteller
Bremsgewichte

Blas- und Saugapparat CADILLAC
Breitstreckwalzen Fabrikat WITTLER
Bürst- und Dämpfmaschine
KETTLING & BRAUN



FRITZ + CASPAR JENNY ZIEGELBRÜCKE

Das Rechenzentrum für Ihre textilen EDV-Probleme
Programmierung, Datenerfassung, alle Auswertungen

Rufen Sie uns zu einer unverbindlichen Besprechung – Telefon 058 4 22 10

DURAFLEX Webeblätter

mit elastischem
Kunststoff-Bund

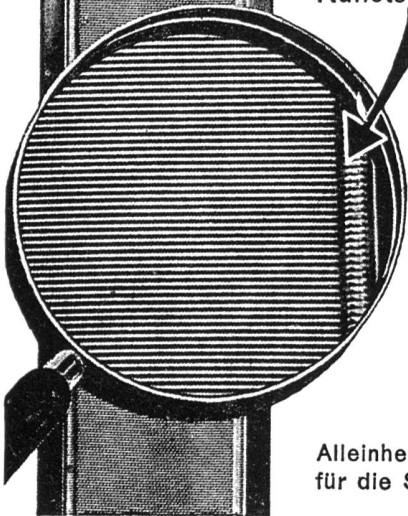

erhöhen Ihre
Gewebequalität,
verhindern
Streifenbildung
und
Blattzahnbrüche

Alleinhersteller
für die Schweiz:

Hch. Stauffacher & Sohn

Schwanden Gl.
Tel. (058) 7.11.77

Bänder

ALLER ART
IN BAUMWOLLE, LEINEN, GLAS-
UND KUNSTFASERN

E. SCHNEEBERGER AG
BANDFABRIK
UNTERKULM b. Aarau
Tel. 064/461070

Dessins - CRÉATION

E. Kappeler

Telefon 01 56 77 91
Rütihofstrasse 19, 8049 Zürich

Bureaux und Technik:
Patronage und Jacquardkarten

Fritz Fuchs

Telefon 01 60 02 15
Weinbergstrasse 85, 8006 Zürich

SAURER 300

versa-speed

**Schneller, besser, billiger
produzieren
mit der neuen einschützigen
Hochleistungs-Webmaschine
SAURER 300 «versa-speed»!**

Technische Informationen auf der Rückseite

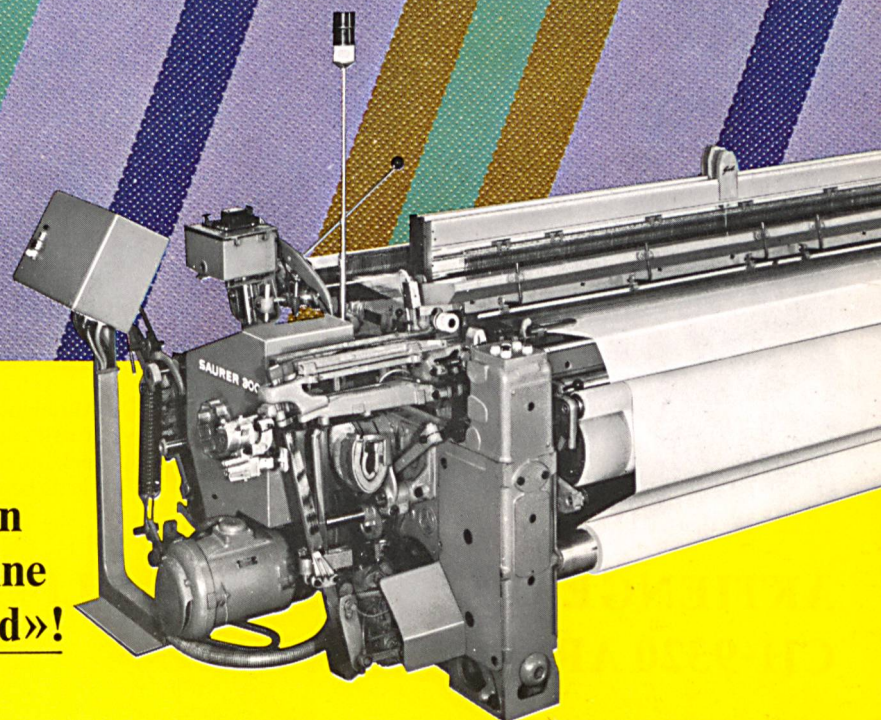

SAURER 300 versa-speed

Konkurrenz aus den eigenen Reihen?

Der berühmten 100W-Typenreihe wird durch die erfolgreiche Neuentwicklung einer echten Hochleistungs-Webmaschine – der SAURER 300 – eine interessante Alternative gegenübergestellt. Die in der Maschine angewendeten Konstruktionslösungen interessieren in gleichem Masse Ihre Techniker, wie die Ergebnisse Ihren Finanzbuchhalter erfreuen werden.

Die SAURER 300 «versa-speed» erreicht Leistungen, die vor kurzem noch illusorisch schienen und kostet trotzdem kein Vermögen. An der oft entscheidenden Vielseitigkeit ist nicht ge-

rüttelt worden. Also auch in diesem Punkt ein grundsolides SAURER-Produkt.

Bedienung

Alle Funktionen wie Start, Stop, langsamer Vor- und Rückwärtslauf sowie Einzelschuss werden mittels Druckknopftasten ausgeführt. Dieser hohe Bedienungskomfort schliesst Fehlmanipulationen aus und reduziert den Arbeitsaufwand.

Antrieb

Die Maschine wird durch einen normalen 3-Phasen-Wechselstrom-Motor angetrieben. Die Kraftübertragung erfolgt vom Schwungrad aus über eine elektromagnetische Kupplung. Eine elektromagnetische Scheibenbremse lässt die Maschine schnell und präzise anhalten. Die gewünschte Drehzahl innerhalb eines Bereiches ist einfach regulierbar. Der langsame Vor- und Rückwärtslauf wird durch einen kleinen, separaten Motor bewerkstelligt.

Steuerung und Überwachung

Die elektronische Steuerung ist ein in die Maschinenkonstruktion fest einbezogener Bestandteil. Der Schützen wird praktisch auf der ganzen Flugstrecke elektronisch überwacht.

Schützenaufhaltung

Der Schützen wird mittels gesteuerter Bremsen sowie durch Hydraulikpuffer weich und sicher aufgehoben.

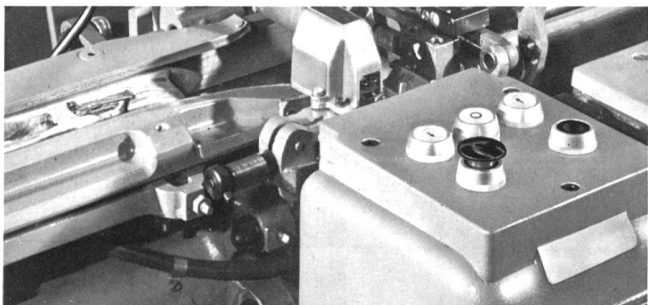

Bedienungstasten

Schützenkasten mit gesteuerter Blockierung

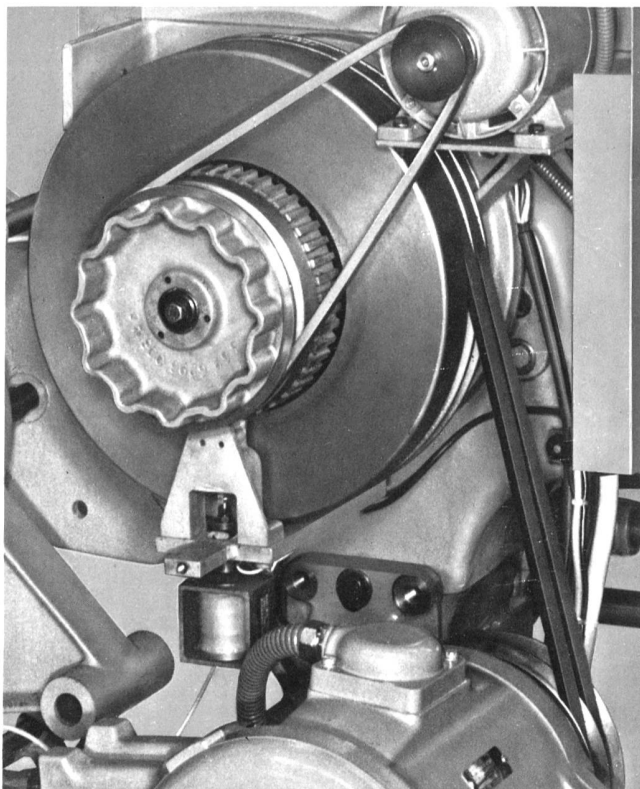
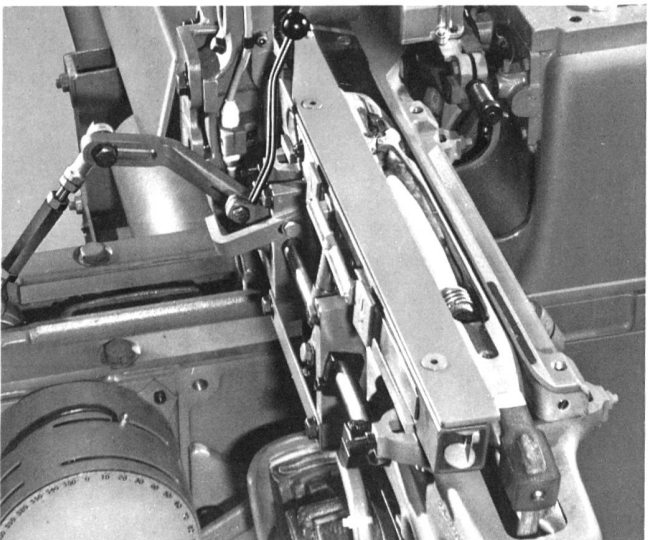

Antrieb (ohne Verdeck)

Die Maschine verfügt über eine ganze Reihe weiterer technischer Merkmale, die Sie kennenlernen sollten. Verlangen Sie unseren Prospekt oder – was noch besser ist – lassen Sie sich durch unsere Fachleute beraten.

AKTIENGESELLSCHAFT ADOLPH SAURER
CH-9320 ARBON/SCHWEIZ



...ein Produkt
langjähriger Erfahrung
und Entwicklung

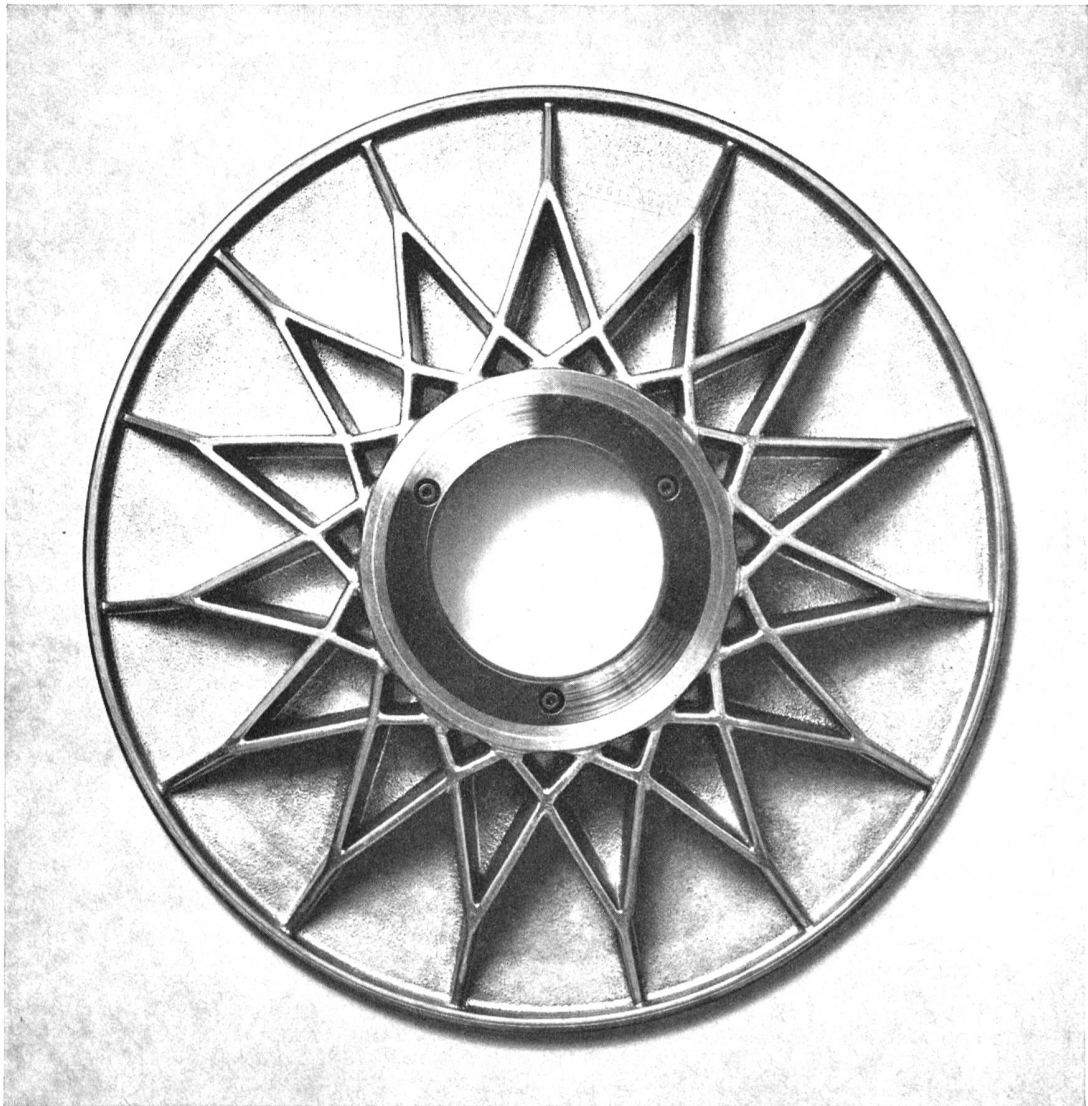

Syntex
System mit
Innen-Klemmung für
höchste Belastungen,
Patent angemeldet.

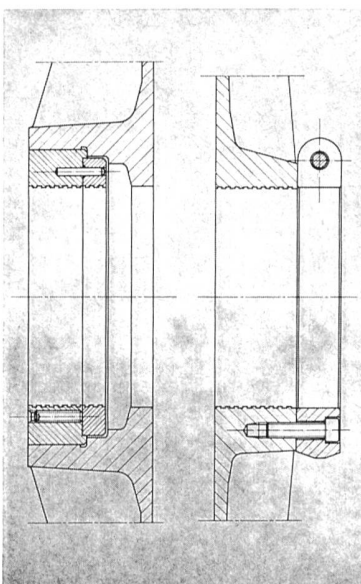

Gewindekettbäume
mit tangential verrippten Scheiben
für alle Belastungsarten,
In- und Ausland-Patente.
Höchste Belastbarkeit
bei kleinster Deformation.

ALUMINIUM
AG
MENZIKEN

Schweiz



CH-5737 Menziken Telefon 064 70 11 01 Telex 68344

ALU
MENZIKEN SUISSE
TEX

Alutex
System mit
Ring-Klemmung
für konventionelle
Belastungen.



Wir von der LORZE liegen mit unserem Betrieb und den Produkten auch in Zukunft richtig

Hundert Jahre Tradition und Erfolg sind zwar noch keine Garantie für die LORZE von morgen. Für uns bedeuten sie aber Ansporn, die LORZE-Garne auf einem hohen Qualitätsniveau zu halten. Dafür arbeiten wir alle, und dafür halten wir unsere Anlagen auf dem modernsten technischen Stand. Und wenn einmal ein Knopf im Faden entsteht, so ist man bei uns gewöhnt, die Probleme auf allen Stufen offen zu besprechen und zu lösen.

Auf dieser Grundlage können unsere Mitarbeiter vertrauensvoll in die Zukunft blicken. Junge Leute lieben das dynamische Management bei der LORZE. Ältere sind mit dem Unternehmen durch die neuzeitlichen Sozialleistungen und die gegenseitige Achtung von Mensch zu Mensch eng verbunden.

Die LORZE liegt im Zug der neuen Zeit.

Spinnerei an der Lorze
6340 Baar

LORZE



HABASIT® Produkte
treiben an
und fördern
(auch die Wirtschaftlichkeit)





In Forschungsabteilungen werden optimale Synthesen zwischen Reibwert, Flexibilität, Leistungsvermögen und Geräuscharmut entwickelt, damit heute und morgen für die spezifischen Einsatzgebiete die richtigen, speziell abgestimmten Riemen- und Bandtypen zur Verfügung stehen.

Also Kraftübertragungen von 5000 PS genauso möglich sind wie Geschwindigkeiten von 100 m/s. Und Eier genauso zuverlässig transportiert werden können wie Blechschrott.

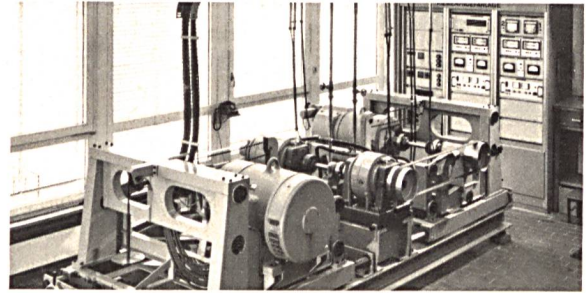

HABASIT® Treibriemen und Transportbänder werden nach dem ambitionierten Prinzip der Perfektion hergestellt. Zwar macht das unsere Schweizer Spitzenerzeugnisse nicht billig. Aber im Leistungsvergleich sind sie dennoch preisgünstig. Zum Beispiel weil sie bei geringerem

Stromverbrauch höheren Ausstoss ermöglichen. Und möglicherweise hat auch der Produktionsleiter weniger Probleme. Weil Wartungsfreiheit und lange Lebensdauer für HABASIT® Produkte so bezeichnend sind.



Wenn HABASIT® Treibriemen oder Transportbänder einmal ersetzt werden müssen, so geschieht das dank einer in dieser Form exklusiven Dienstleistung mit minimalem Betriebsausfall: Anhand einfacher, übersichtlicher Berechnungstabellen kann die optimale Type bestimmt und mittels hand-

licher Apparate direkt in der Maschine endverbunden werden. Personal- und Betriebskosten werden dadurch auf ein Minimum reduziert.

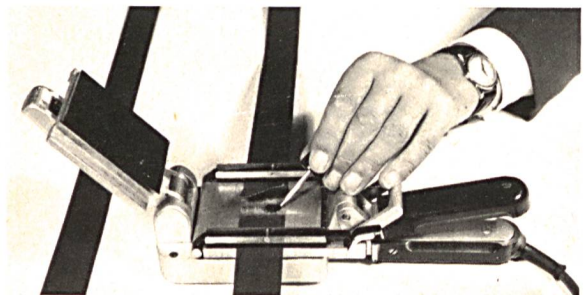

Niederlassungen und Vertragspartner in 40 Ländern auf fünf Kontinenten gewährleisten mit ihren zahlreichen eigenen Servicestellen Beratung, Vertrieb und Service. Das sind wir den zahlreichen Industrieunternehmen rund um den Erdball schuldig, die HABASIT® Treibriemen und

Transportbänder als Standardausrüstung bevorzugen. Sie wissen, dass wir keine Kompromisse eingehen. Jetzt nicht. Und in Zukunft nicht.



Deshalb sprechen wir von der Luwa Textil-Lufttechnik

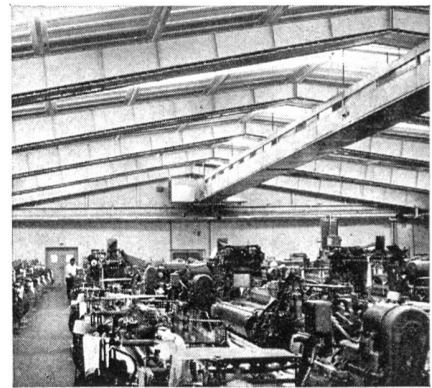
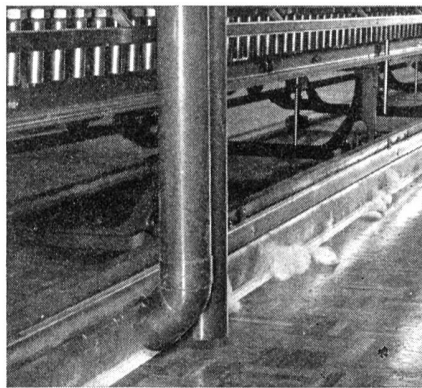
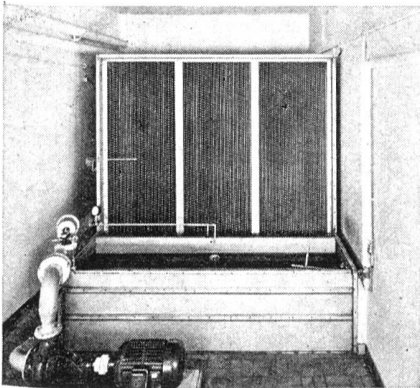
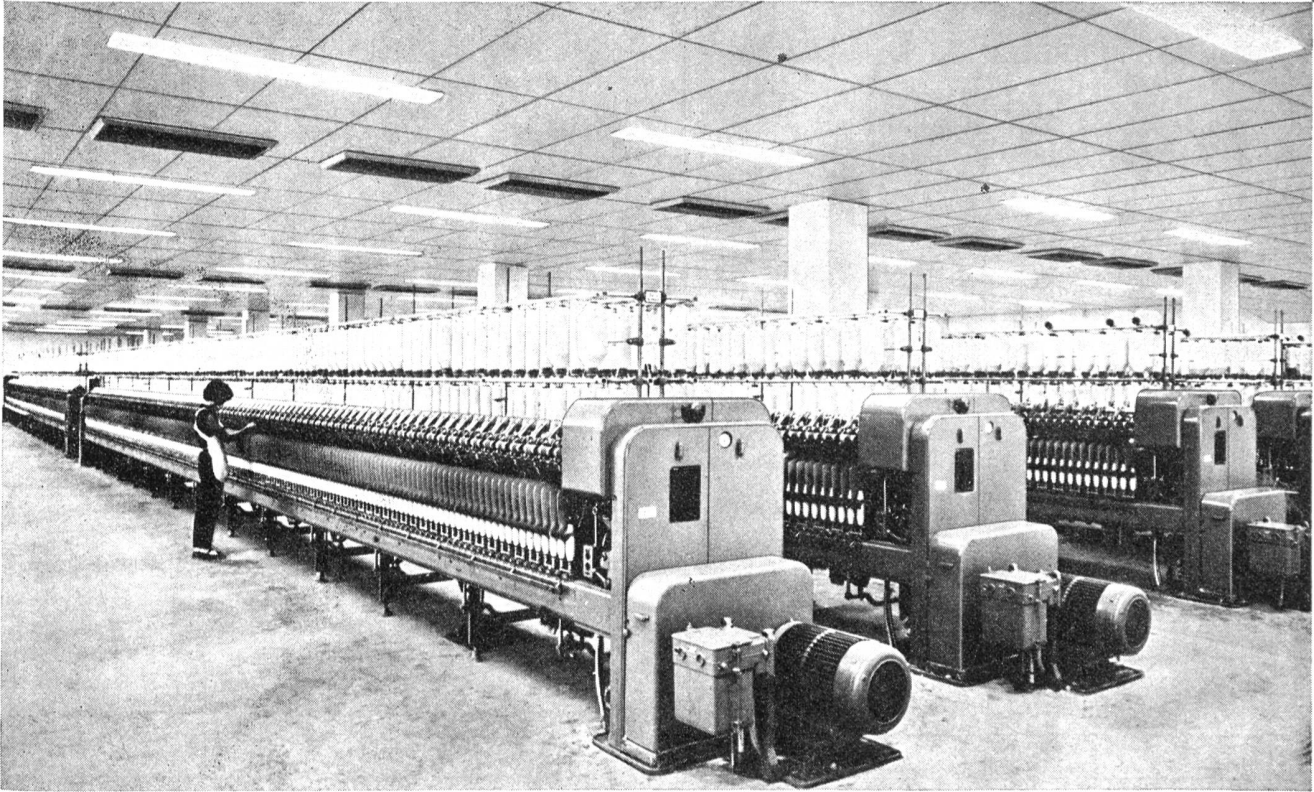

Die lufttechnischen Probleme in den verschiedenen Produktions- und Verarbeitungsstufen der Textilindustrie sind besonders vielfältig. Wir kennen sie seit Jahrzehnten und offerieren Ihnen mit der Luwa Textil-Lufttechnik eine ausgereifte, individuelle und wirtschaftliche Lösung. Nicht umsonst haben wir den Begriff der Textil-Lufttechnik geprägt, denn wir bearbeiten das Gebiet der Klimati-

sierung, der Raumluft-Entstaubung und jenes der Maschinenreinigung einzeln oder im Zusammenhang.

Die in allen Erdteilen gesammelten Erfahrungen sowie eigene intensive Forschungs- und Entwicklungsarbeiten begründen unsere internationalen Erfolge.

Luwa projiziert, fertigt und installiert Zentral-Klimaanlagen, Einzelgeräte

Uniluwa® nach dem Prinzip der Verdunstungskühlung oder in Verbindung mit Kälteanlagen sowie als Gerätesystem mit zentralen Boden- oder Maschinen-Rückluftsystemen. Automatische Wasser- und Luft-Drehfilter. Abblas- und Absauganlagen für die Reinhaltung von Textilmaschinen.

Profitieren Sie von unserer Erfahrung – wir werden die für Sie geeignete Lösung finden.

Luwa AG, CH-8047 Zürich
Anemonenstr. 40
Telefon 01 - 52 13 00
Telex 5 22 68

Luwa

Frankfurt/M, Paris, Baarn (Holland), Sale/Chesh. (England),
Barcelona, Charlotte N.C. (USA), São Paulo, Hongkong, Nagoya (Japan)
sowie Vertretungen in über 40 Ländern.

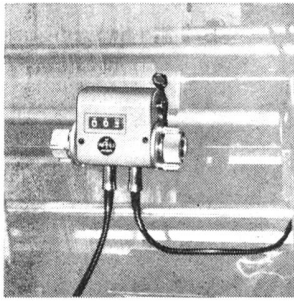

Fadeneinlaufmessgerät Typ 8000

für Raschelmachines, Kettenwirkmaschinen,
Häkel-Galon-Maschinen usw.

NEU

W. Wahli AG
Zählerfabrikation
Steuerapparate
Freiburgstrasse 341
Tel. 031 565911
CH - 3018 Bern

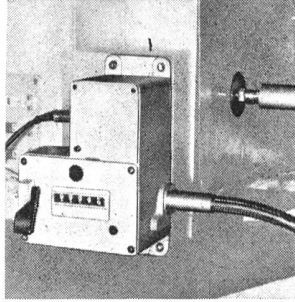

Das Fadeneinlaufmessgerät Typ 8000, das in engem Kontakt mit einer schweizerischen Wirkereiunternehmung entwickelt wurde, genügt sämtlichen Anforderungen in Bezug auf Messgenauigkeit, rationellen Einsatz und Preis. Das Gerät besteht aus einem Reihenzähler, ein oder mehreren Fadenlängenmessern und einem Stofflängenmesser und misst **gleichzeitig** sowohl die Fadeneinlaufmengen mehrerer Bäume, wie auch die produzierte Stofflänge pro bestimmte Anzahl Maschenreihen.

Die Kenntnis des richtigen Fadeneinlaufverhältnisses gewährleistet

- einen gleichmässigen Warenausfall
- das Erfassen genauer Daten für die Reproduktion
- das Erstellen von genauen Kalkulationsunterlagen und demzufolge
- können Verluste durch Rücksendungen vermieden werden
- kann die Abfallmenge reduziert
- und damit Geld eingespart werden.

Lassen Sie sich dieses Gerät unverbindlich vorführen.

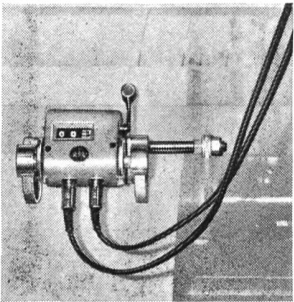

Erfahrene Konstrukteure wählen Flach- riemen*.



Auch Ihr Gewinn steigt mit dem Flachriemen Siegling Extremultus. Er ist Garant für eine wirtschaftliche Kraftübertragung. Lassen Sie sich durch unsere Spezialisten beraten.

POLYTECHNA

Polytechna AG
Ringstrasse 14
8600 Dübendorf
Tel. 01 89 46 46

*SIEGLING EXTREMULTUS

Der neue
SWISSAIR
FRACHTTERMINAL
 auf dem
 Kennedy-Airport
 in New York

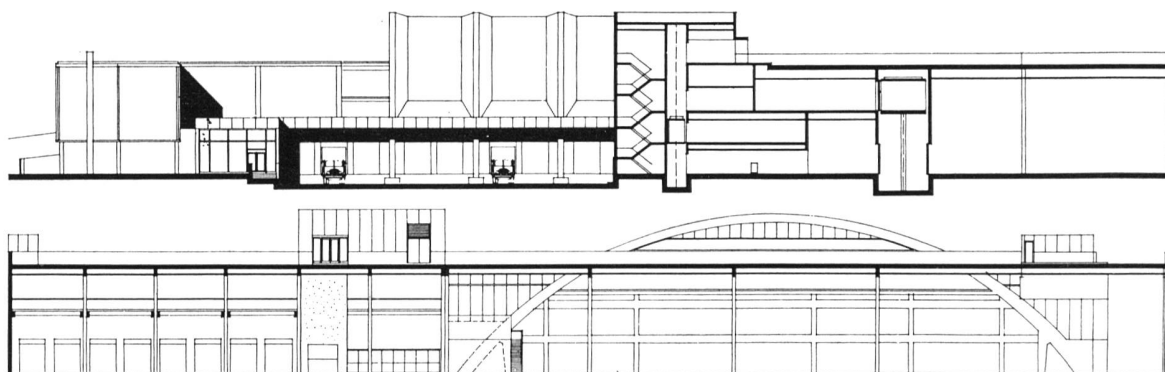

Auf dem J.F.Kennedy-Flughafen in New York ist im Hinblick auf den steigenden Luftfrachtverkehr mit Grossraum-Flugzeugen der neue Swissair-Frachthof besonders grosszügig

geplant worden. Die überdachte Nutzfläche beträgt rund 9700m² (bisher 1400m²). Dank modernster Konzeption - automatische Stapelanlage, elektronisch gesteuerte Sicherheits-

Einrichtungen, grosse Spezialräume und eigenen Frachterstandplatz direkt beim Gebäude - wird der neue Frachthof leicht ein Mehrfaches des heutigen Volumens bewältigen können.

Nordamerika-Angebot

2tägliche Jumbo-Kurse nach New York (Ausnahme: Dienstag ein Kurs mit DC-8)

5wöchentliche DC-8-Flüge nach Boston:
 Montag, Dienstag, Donnerstag, Samstag, Sonntag,
 Abflug 12.55 Uhr

Täglich gleicher Abflug nach Montreal/Chicago um 12.00 Uhr mit DC-8



SWISSAIR

Die Swissair oder Ihr IATA-Spediteur gibt Ihnen gerne weitere Auskünfte

NIEDERER GARNE UND ZWIRNE

EIGENE GARNVEREDLUNG

- * Zwirne aus Baumwoll-,
Zellwoll-, Dralon- und
synthetischen
Mischfaser-Garnen
- * texturiertes Nylon
- * Core-spun-Garne
(unsere Spezialität)

NIWOLON®

(Merino-Wolle/Nigrila)

NIBALON® (Polyester/
Baumwolle)

(Baumwolle/
Lycra)

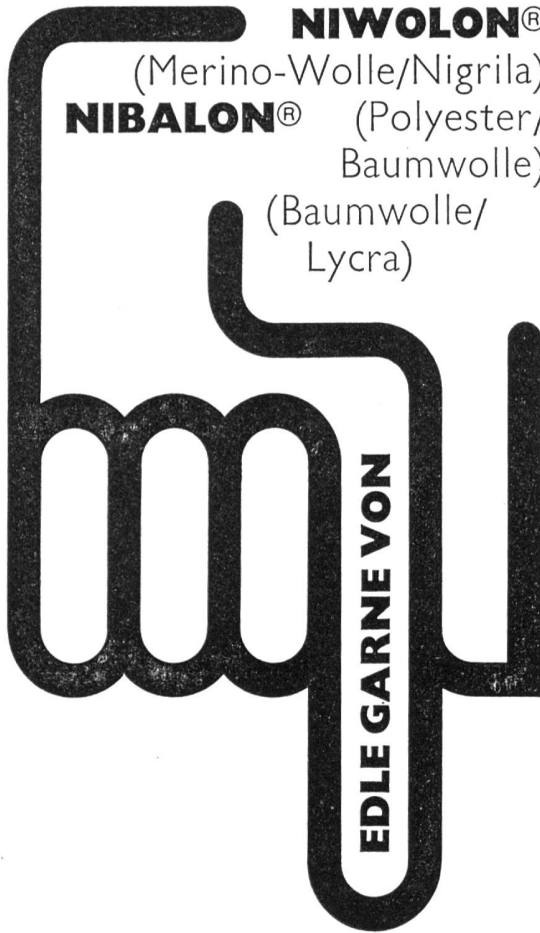

niederer

NIEDERER + CO. AG
ZWIRNEREI FÄRBEREI
9620 LICHTENSTEIG

XORELLA - TEXTILDÄMPFER

Vollautomatische Vakuum-Dämpfer für das Direkt- und
Indirektdämpfen von Garnen aller Art

Verlangen Sie unsere Dokumentation

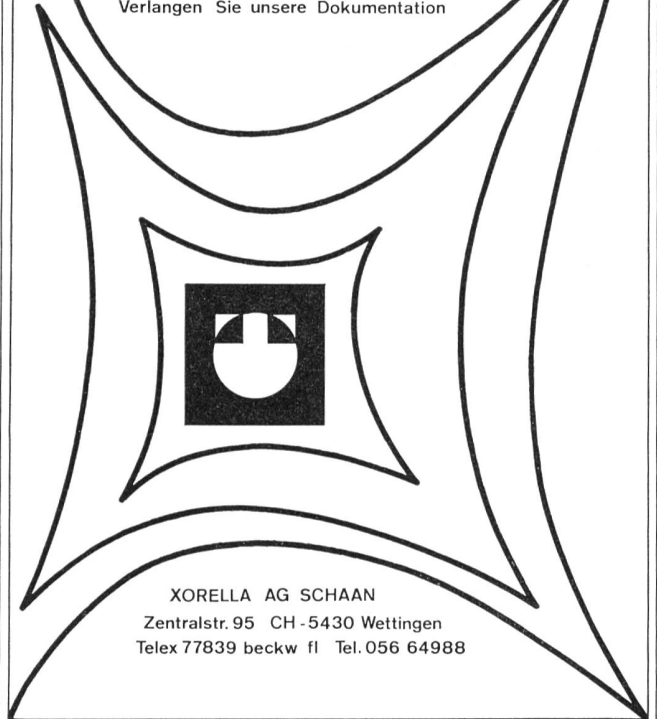

XORELLA AG SCHAAN
Zentralstr. 95 CH - 5430 Wettingen
Telex 77839 beckw fl Tel. 056 64988



Die erstklassigen,
schweizerischen
Hartpapierhülsen
und -Spulen von

ROB. HOTZ SÖHNE
8608 BUBIKON
Telefon (055) 4 95 66/67

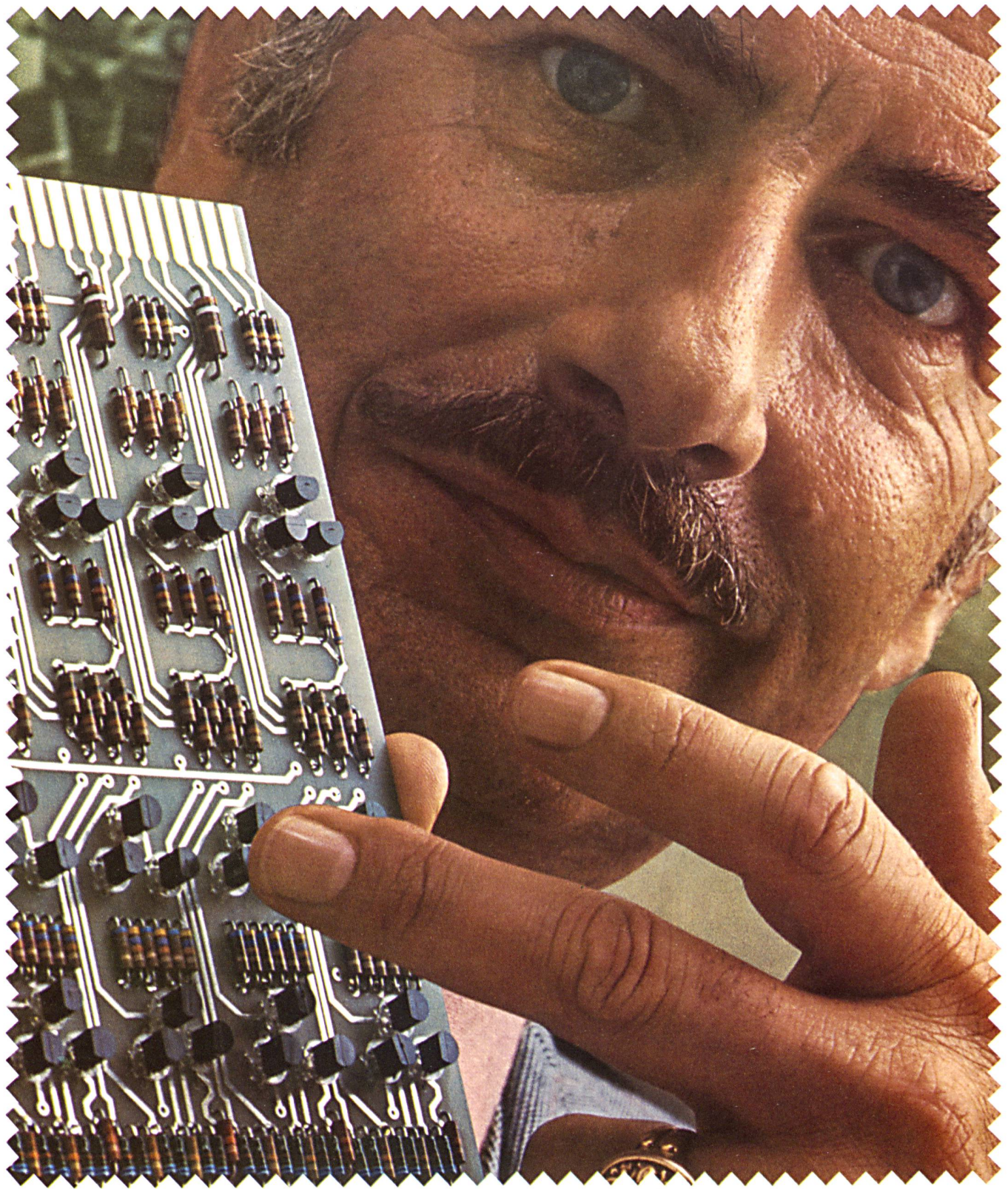

Zu höheren Nutzeffekten...

Zu höheren Nutzeffekten...

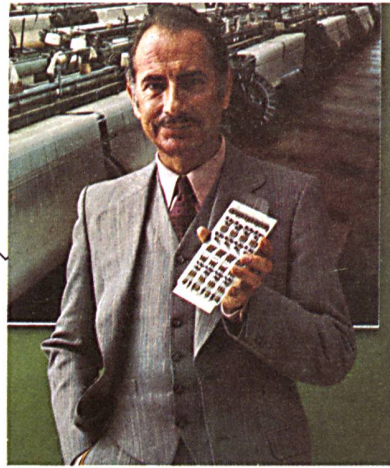

**...mit «System 913»,
der neuen, elektronisch gesteuerten
Produktions-Überwachungsanlage
von Sulzer.**

*Wollen Sie die Stillstandszeiten weiter reduzieren?
Jederzeit ein lückenloses Bild vom Produktionsablauf haben?
Ausnahmesituationen sofort erkennen?
Optimale Nutzeffekte erzielen?
Über fundierte Daten für die Unternehmensplanung verfügen?*

Dann verwenden Sie «System 913».

*Bis zu 2500 Maschinen aus verschiedenen Produktionsbereichen
können an dieses System angeschlossen werden.
Die Anlage lässt sich voll in das elektronische
Datenverarbeitungssystem Ihres Betriebes integrieren.
Sie ist auf die Bedürfnisse der Textilindustrie zugeschnitten
und benötigt kein zusätzliches Personal.
Unsere Kunden melden schon jetzt
eine Erhöhung der Nutzeffekte um mehr als 5%.
Wir beraten Sie gerne und helfen Ihnen bei der Lösung Ihrer Probleme.*



ZWISCHENPROTOKOLL

Weberarbeitsplatz 2

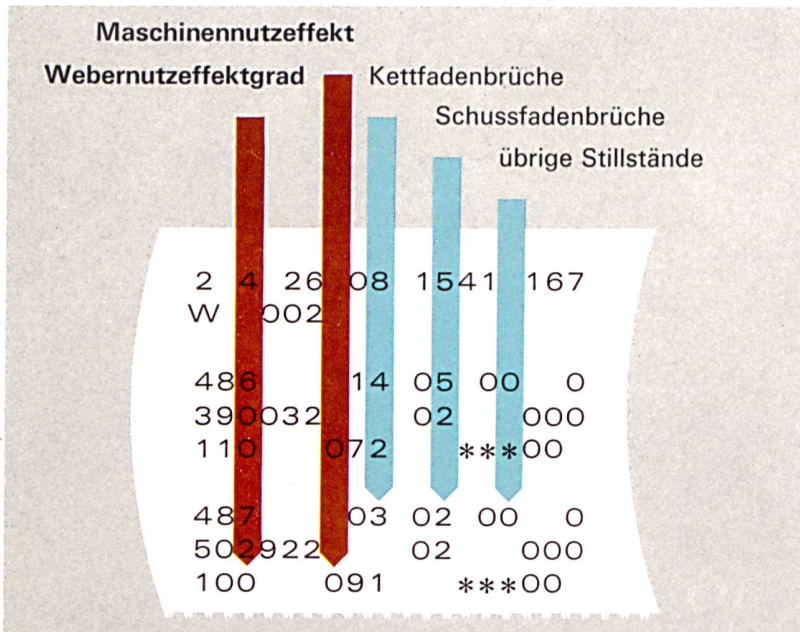

d 9.32 23.11.09/72



Gebrüder Sulzer, Aktiengesellschaft, 8401 Winterthur, Schweiz
Sulzer Konzernbüros für Textilmaschinen in: Wilmslow (England), Mulhouse (France), Amsterdam
Oslo, Barcelona, Porto (Portugal), Spartanburg (USA), Montreal, Mexico
Rio de Janeiro, Buenos Aires, Lima, Beirut, Johannesburg, Tunis, Accra (Ghana)
Singapore, Taipei, (Taiwan), Ibaraki (Japan) – Vertreten in den meisten anderen Ländern

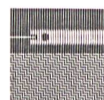

L O E P F F E

42

Loepfe Weberei-Elektronik für sichere Schussüberwachung

Jede dritte moderne Schützenwebmaschine, die heute geliefert wird, ist mit dem optisch-elektronischen Loepfe-Schussfühler ausgerüstet. Ein überzeugender Beweis für seine Zuverlässigkeit. Die bekannten Fehlerquellen bei der Schusspulen-Überwachung können endgültig behoben werden. Der Loepfe-Fühler bringt Gewinn.

Der triboelektrische Loepfe-Schusswächter SW 4 für schützenlose Webmaschinen überwacht die Bewegung des Fadens auf der ganzen Webbreite. Für die Abtastung ist nur eine sehr geringe Fadenspannung notwendig, diese kann daher ganz den webtechnischen Erfordernissen angepasst werden. Es können gleichzeitig sehr unterschiedliche Garne überwacht werden. Ausgebildete Techniker und eigene Servicestellen in den wichtigsten Textilzentren der Welt sichern einen zuverlässigen Kundendienst.

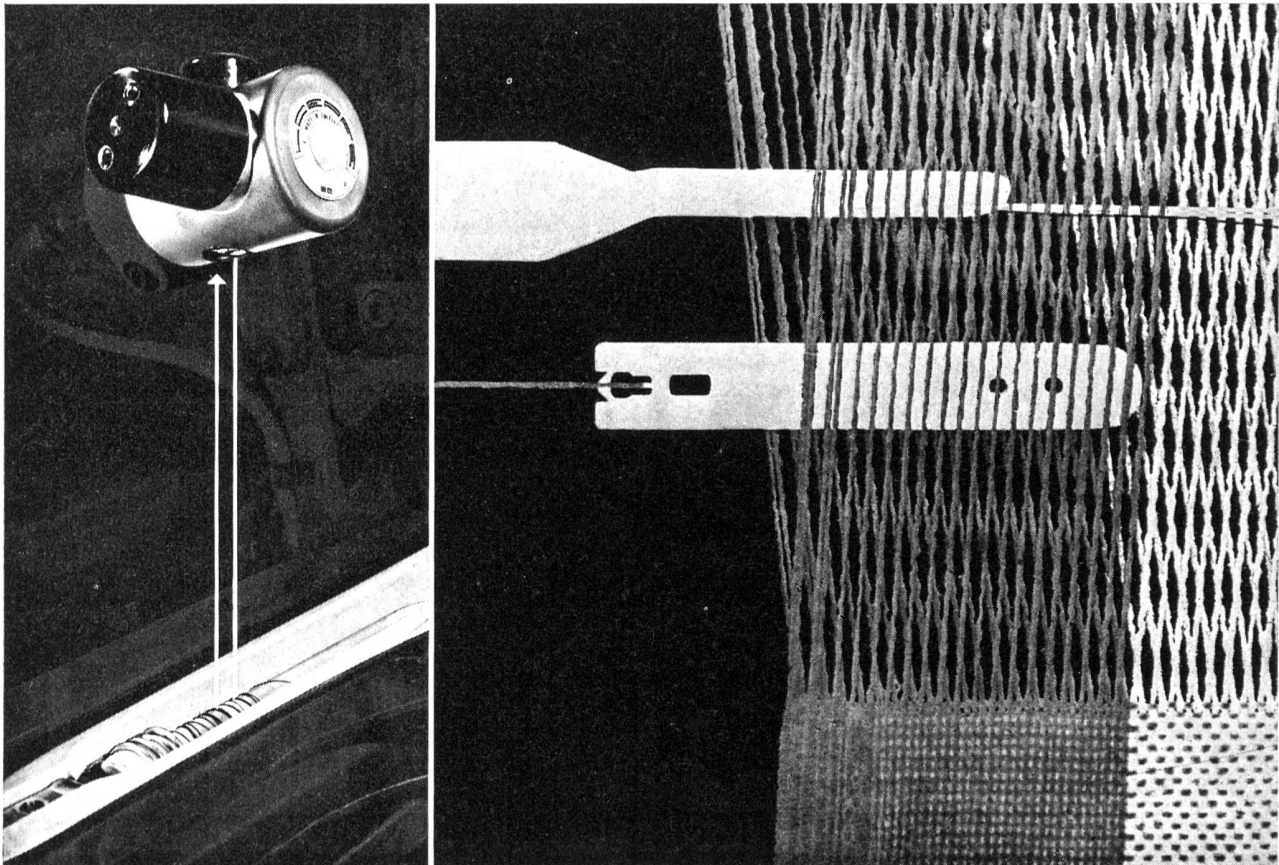

Aktiengesellschaft Gebrüder Loepfe, Zypressenstrasse 85, CH-8040 Zürich

ZIEGLERTEX ZIEGLERTEX ZIEGLERTEX ZIEGLERTEX ZIEGLERTEX ZIEGLERTEX ZIEGLERTEX ZIEGLERTEX ZIEGLERTEX ZIEGLERTEX

ZIEGLERTEX
 offeriert nicht nur Qualitätsgarne.

Nein, unsere besonderen Anliegen sind:

- Service
- Forschung für den Markt von morgen in bezug auf Material und Preis
- besteingerichtetes Testlabor
- zufriedene Kunden!



ZIEGLERTEX®
 Dr. v. Ziegler & Co., Löwenstrasse 31
 Postfach, 8021 Zürich, Telefon 051/23 43 33

ZIEGLERTEX ZIEGLERTEX ZIEGLERTEX ZIEGLERTEX ZIEGLERTEX ZIEGLERTEX ZIEGLERTEX ZIEGLERTEX ZIEGLERTEX ZIEGLERTEX

Leistungsfähige schweizerische Baumwollweberei mit guten Beziehungen zu Kundschaft und Behörden sucht Partnerschaft und Zusammenarbeit mit ähnlich gelagerter Weberei oder Spinn-Weberei zwecks Zusammenlegung des Verkaufsapparates und Koordination des Fabrikations-Programmes, wobei auch eine weitgehende betriebliche Zusammenarbeit erwünscht wäre.

Bei erfolgreicher Entwicklung spätere Fusion nicht ausgeschlossen.

Die inserierende Firma steht in gesunder finanzieller Situation.

Keine Sanierung.

Absolute Diskretion wird vorausgesetzt und auch geboten.

Interessenten sind ersucht, sich zu melden unter Chiffre 4213 Zx an
Orell Füssli Werbe AG, 8022 Zürich

**CAMENZIND
+ CO**

**FASZINIERENDE
FADEN
KREATIONEN**

**SCHAPPE- + CORDONNET-SPINNEREI
6442 GERSAU · SCHWEIZ · TEL. 041 841414**

Textilfachschule Wattwil

Schweizerische Fachschule für Spinnerei, Zwirnerie, Weberei, Wirkerei, Strickerei, Textilveredlung/Bekleidungstechnikum

Besuchstag

Samstag, 1. Juli 1972, 10.00–12.00 Uhr
 und 13.30–16.30 Uhr

Ausstellung von Schülerarbeiten der Kurse Spinnerei/Zwirnerie, Weberei, Wirkerei/Strickerei und Textilveredlung

Besichtigung der Maschinensäle im Neu- und Altbau sowie der Textilveredlungsabt.

Filmvorführungen in der Aula, Demonstrationen in Laboratorien und Maschinensälen

Wir freuen uns auf Ihren Besuch

Textilfachschule Wattwil

Durogliss

Gleitschienen und Kettenführungen aus Polyäthylen für Antriebsketten, Transport- und Förderketten.

Vielseitig verwendbar, verschleissfest, dauerhaft.

Verlangen Sie bitte unseren Katalog oder Vertreterbesuch zur technischen Beratung.

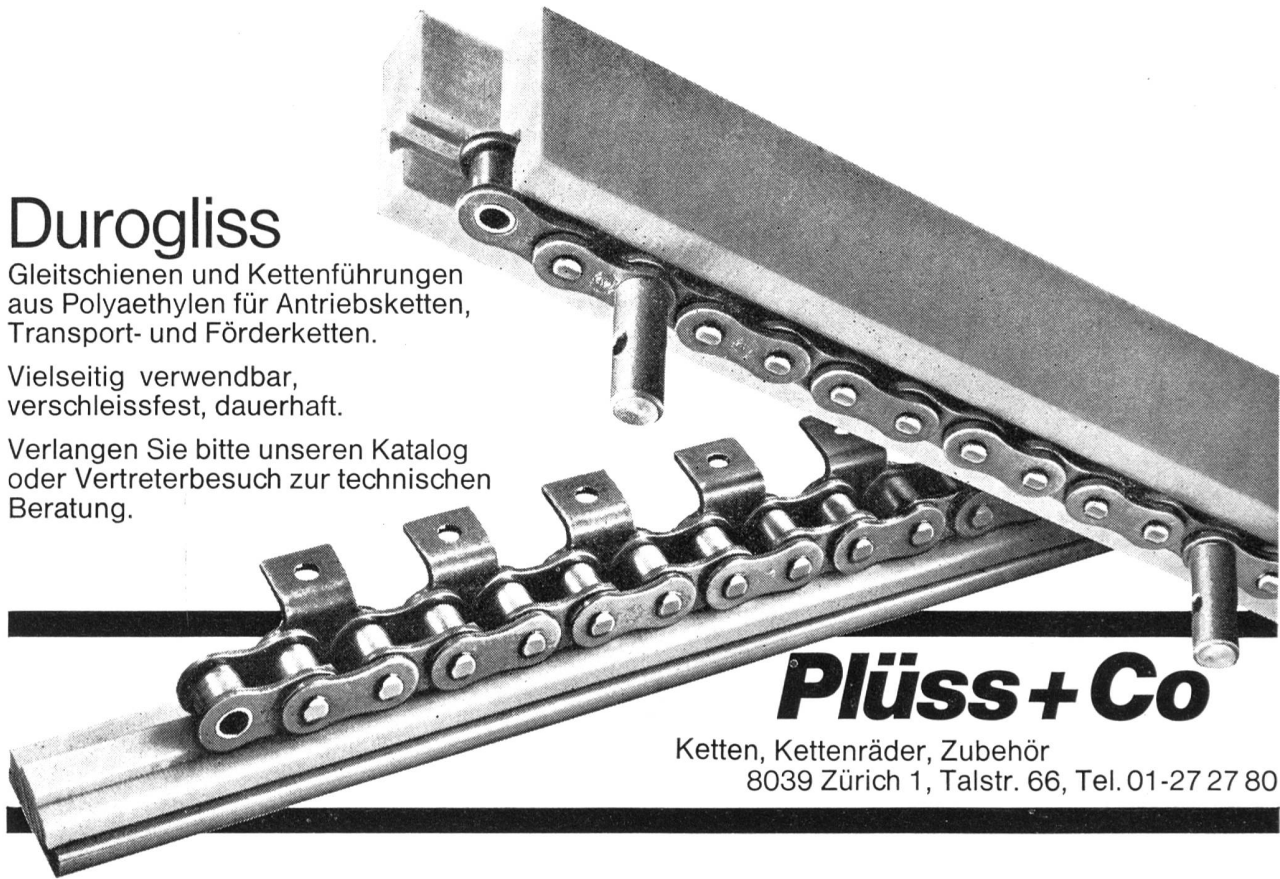

Plüss + Co

Ketten, Kettenräder, Zubehör
8039 Zürich 1, Talstr. 66, Tel. 01-27 27 80

NUOVO-PIGNONE-smit

schützenlose Webmaschine

- Schaftrahmen-Schnellwechsellvorrichtung
- Beidseitige Kanteneinlegevorrichtung
- Bis 28 Schäfte
- Breitenbereich 120–550 cm
- Automatisch synchronisierter Rücklauf

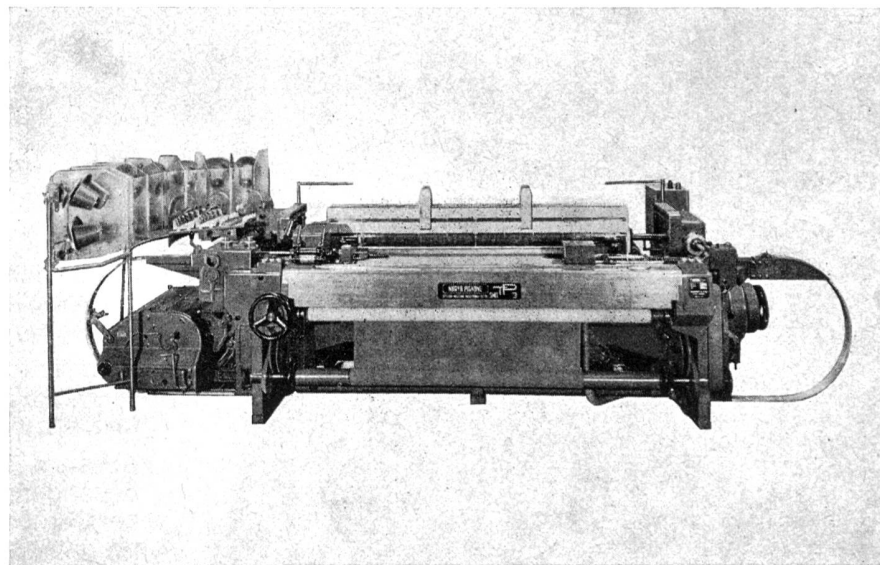

Vertretung für: Deutschland, Oesterreich, Schweiz

Max Meierhofer AG, 8762 Schwanden, Telefon 058/70575

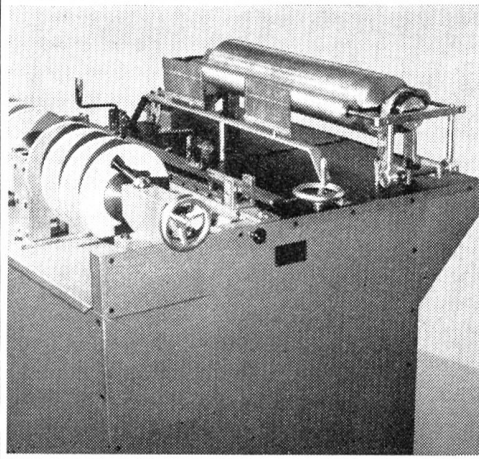

Kettscheiben-Schärmaschine

Typ BKSM 2-350-400 mit Mittel-antrieb
für 2 Kettscheiben bis 400 mm
Flansch- \varnothing
350 mm Breite

ROLF PICKHARDT, MASCHINENBAU

D - 56 Wuppertal-Barmen, Krebsstrasse 2-8, Telephon (02121) 66 19 05

VERTRETER AUF PROVISIONSBASIS GESUCHT

Fertigungsprogramm:

Fleyer Umspinnmaschinen
hohtourige Umspinnmaschinen
bis 20 000 U/min
Spulmaschinen für alle Materialträger
Schärmaschinen für elastische Fäden
Bandkettenschärmaschinen
Gummibändchentrennapparate
für alle Maschinentypen
Sondermaschinen

Rationalisieren ————— Delegieren

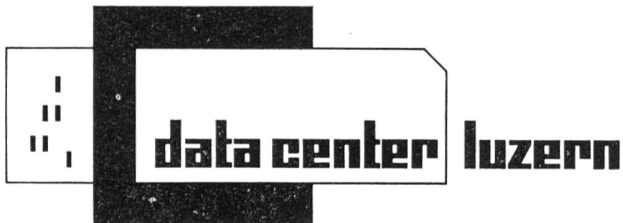

AG für Datenverarbeitung und Betriebsberatung
Pilatusstrasse 60, 6002 Luzern
Telefon 041 22 13 13 (6 Linien)

Fakturierung, Adressierungen,
Verkaufsauswertungen (auch ab Lochstreifen)

Lohn- und Materialabrechnungen
Nachkalkulationen und Betriebsbuchhaltungen

Telecomputing (eigener Computer IBM 360/30
mit Magnetbändern und Plattenspeichern)
Erfahrung seit 1963; 35 Fachleute

Verlangen Sie einen kostenlosen
und unverbindlichen Organisationsvorschlag

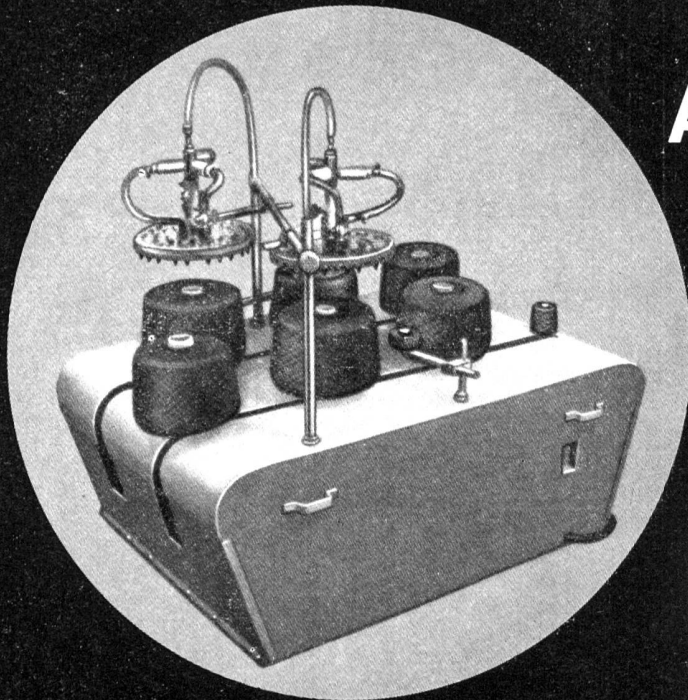

AVIVAGEN- Dosiergerät

Ein unentbehrliches Hilfsmittel, vor allem in der Doppel-draht-Zwirnerei.

Reibwerte und elektrosta-tische Aufladung werden ge-mindert.

Bessere Laufeigenschaften, besonders wünschenswert bei Garnen, die auf hohtou-rig laufenden Doppel-draht-Zwirnmaschinen verzwirrt werden.

rudolf Schneider ag

RUDOLF SCHNEIDER AG, ROTACKERSTR. 21, 8304 WALLISELLEN, \varnothing 01 / 93 31 93



kesmalon ag

Zwirnerei 8856 Tuggen
Station Uznach
Telefon 055 871 71
ab 26. Nov. 055 781717

An die
Leserschaft
der Mittex

Ihr Zeichen Unser Zeichen VK/w 8856 Tuggen, 25. Mai 1972

Sehr geehrte Damen und Herren

Wir beziehen uns auf umfangreiche Informationen und "Schlagzeilen" zu Strukturänderungen im Bereich der texturierten Garne. Es freut uns Ihnen mitteilen zu können, dass wir trotz der offensichtlichen Krise in der Lage sind eine Politik zu vertreten, die sich weiterhin durch Flexibilität auszeichnet.

Da wir noch einer der wenigen Texturier-Betriebe mittlerer Grösse sind die sich einer wirklichen Unabhängigkeit erfreuen, befindet sich unsere Kundschaft in einer Art Sonderstellung.

Ein breites Artikel-Sortiment das in Zukunft mancherorts dem erzwungenen Rationalisierungs-Prozess zum Opfer fällt, macht uns und unsere Wendigkeit auf dem europäischen Markt immer attraktiver. Nebst 21 Polyester-Titer und 8 Nylon-Titer die wir zu hundert Artikeln verarbeiten, prüfen wir gerne auch Ihre Spezialwünsche.

Sind Sie nicht auch überzeugt, dass neben den grossen Gruppierungen um die Faser-Hersteller auch Betriebe unserer Grösse und Struktur eine Zukunfts-Chance haben?

Mit freundlichen Grüssen
KESMALON AG



Die Schweizer
Markenpapiere
„DIAGONAL“,
„ULTRA“ und
„ORIGINAL“ für
Verdolmaschinen
„N“, „X“ und
„Z 100“ für
Schaffmaschinen
sind erstklassige
Qualität

**AGM
AGMÜLLER** Aktiengesellschaft MÜLLER+CIE.
CH - 8212 Neuhausen am Rheinfall



wir fabrizieren:
**Plastic - Beutel
Säcke
Folien
Tragtaschen**
auch
mehrfarbig
bedruckt

kk Kunststoffwerk Kunz AG
8910 Affoltern a.A. Tel. 01 / 99 88 44

Fröhlich

effporter erweitert die Vorteile
unserer reiterlosen Webegeschirre 4/24

effporter

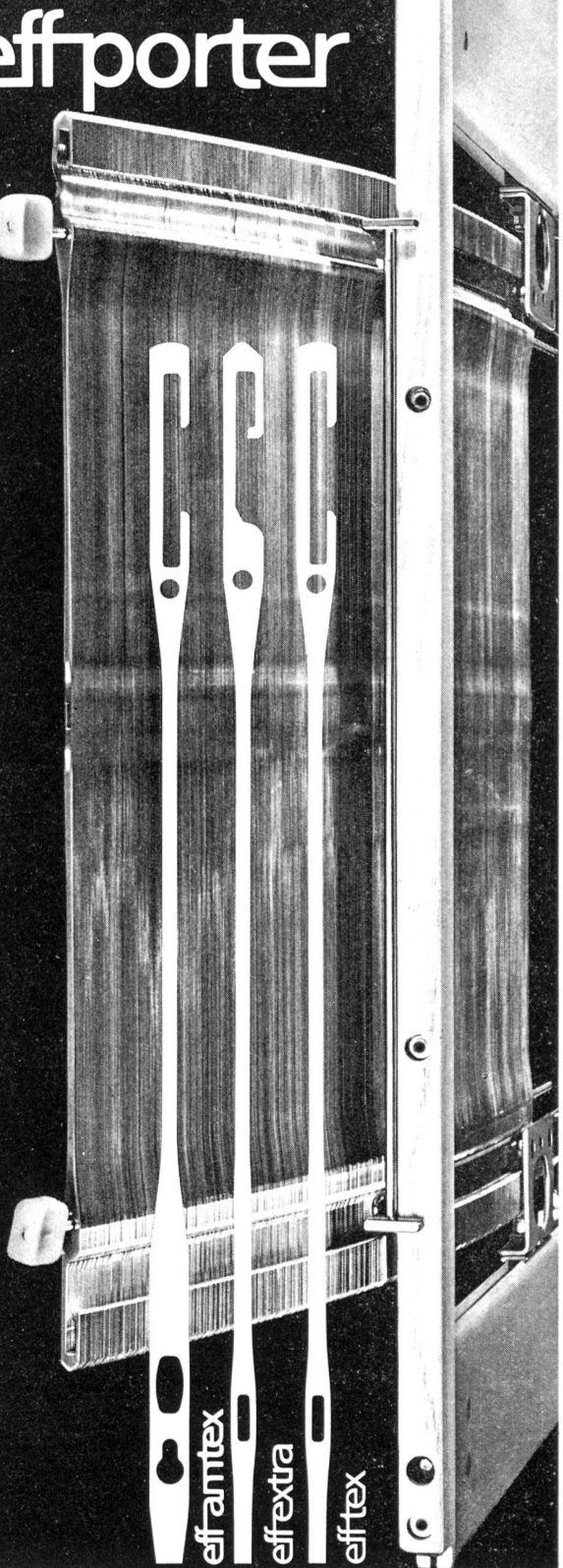

E. Fröhlich AG CH-8874 Mühlehorn

effamtex
effextra
efftex



**Plazierungen können nur als Wunsch,
nicht als Bedingung
angenommen werden!**

TESTEX AG

Testinstitut für die schweizerische Textilindustrie
vormals Seidentrocknungs-Anstalt Zürich
Gegründet 1846

Lagerung und Prüfung von Textilien aller Art
Konditionierung von Seide, Wolle und anderen
Garnen
Dekomposition von Geweben

Gotthardstrasse 61, Postfach 585, 8027 Zürich
Telephon 01 36 17 18

Wir färben und rüsten aus

Bettuchstoffe bis zu 160 cm Fertigbreite und sind
interessiert an laufenden Grosspartien.
Sehr günstiger Meterpreis.

Offerten unter Chiffre 4271 Zd an
Orell Füssli Werbe AG, 8022 Zürich

Tavannes

Zu verkaufen, wegen Nichtgebrauch

Einspindel

Langdrehautomat M 25/220

Neuwertig

Schreiben Sie bitte unter Chiffre 294 an
Orell Füssli Werbe AG, 1002 Lausanne

Zu verkaufen diverse

Webereimaschinen

(Webstühle Saurer 100 W und 100 WT, Jacquard-
maschinen, Anknüpfmaschine etc.)

Interessenten erhalten auf Anfrage eine detail-
lierte Maschinenliste.

Otto Bieri, Emmentaler Leinenweberei AG
4950 Huttwil
Telefon 063 4 25 25

Zu verkaufen:

Leichtmetallschäfte, Fabrikat Grob, für Seidenwebstühle
nutzbare Blattbreite 170 cm. Total 76 Stück ge-
braucht und 21 Stück neu, reiterlos.

Litzen, 5000 Stück, neu, für reiterlose Schäfte und 30 000
Stück neu, Novo-Duplex, 330 mm Endösendistanz.

1 Jülicher Einziehapparat, Modell 1969, für 20 Schäfte, 10er
Teilung.

1 Toledo-Waage, max. 300 kg.

14 Namenwebmaschinen, Stäubli Modell NA, 50 Haken, 6 mm
Teilung für 170 cm nutzbare Blattbreite.

1 Projectina Mikroskop Typ CM 800-A.

Interessenten melden sich bei

Gyr & Co. AG, 8500 Frauenfeld, Telefon 054 7 20 36

Selbstschmierende Glissa-Lager



Einige Dimensionen
aus unserem reich-
haltigen Vorrat.

Nach Möglichkeit
genormte Grössen
verwenden, da kur-
ze Lieferfristen und
vorteilhafte Preise.

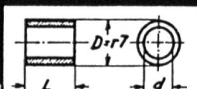

Gehäusebohrung-H7

d	D	L
16 E7	22	20
17 H7	24	30
18 E7	24	25
20 E7	28	20
25 E7	30	30
25 F7	35	40
26 E8	32	35
30 E7	40	25
35 E8	45	50
40 F7	50	65

Nr. e 340

Aladin AG. Zürich

Claridenstr. 36 Tel. (051) 36 41 51

Wir liefern zur Zeit sehr günstig und prompt

Schusspulvollautomaten Schärer

mit Spitzenreserve
desgl. Normalausführung ohne Spitzenreserve

Schusspulvollautomaten Schweiher

mit Rotor; 30 Spulstellen

Konusschärmaschinen Benninger

180 und 200 cm Arbeitsbreite

Nähere Angaben durch

Bertschinger Textilmaschinen AG, 8304 Wallisellen
Telefon 01 93 24 77

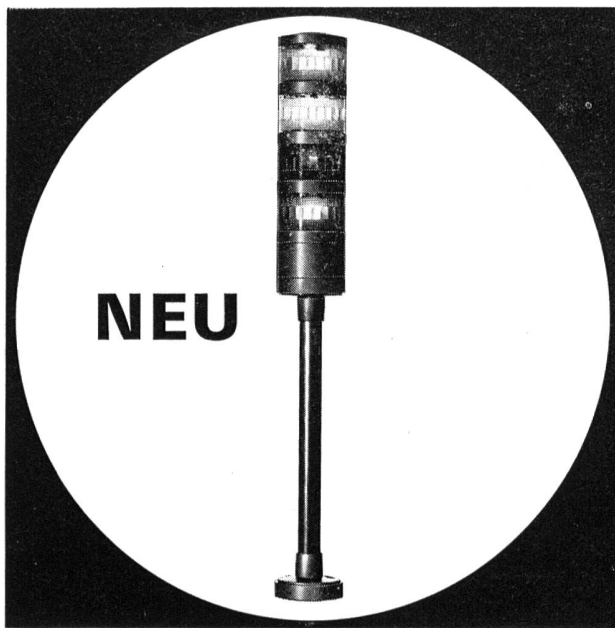

Mehrfachleuchte

Zur optischen Anzeige des Betriebszustandes von Maschinen, von Fehlern im Betriebsablauf (z. B. Fadenbrüche), für Personensuchanlagen usw. Bestens geeignet für weitläufige Fertigungshallen, z. B. Textilbetriebe.

- Rundum gut sichtbar, auch auf grössere Entfernung
- Grosse Helligkeit durch günstige Lichtführung
- 5 Farben ergeben zahlreiche Kombinationsmöglichkeiten
- Bajonett-Verbindung mit selbsttätigem elektrischem Anschluss der einzelnen Elemente, dadurch:
 - zeitsparende Montage
 - schnelles Auswechseln der Glühlampen
- Montagevorrichtung zum Anbringen auf Rohren oder Gehäusen

Speziell zu industriellem Einsatz und Automation baut **Telemecanique** ausserdem:

- **Anlagen zur zentralen Erfassung, Ueberwachung und Registrierung von Zustandsgrössen und -änderungen, Fehlermeldungen oder Messwerten** als Abbild des Betriebszustands
- **Prozessrechner** zur Informationsauswertung durch logische Entscheidungen, automatische Prozessführung und Optimierung

Fordern Sie Unterlagen an!



Abt. M, Südbahnhofstrasse 14c, 3000 Bern
Telefon 031 45 66 81

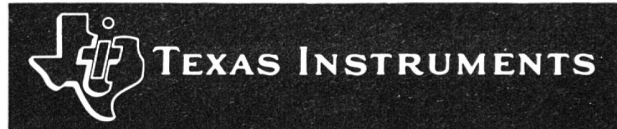

SILECT*-Transistoren

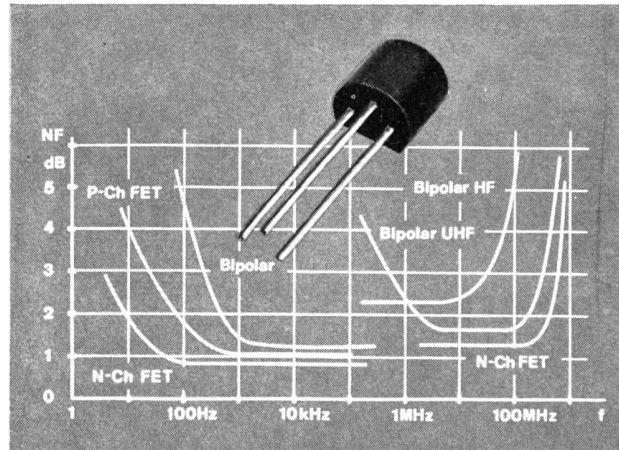

120 Typen:

- ▶ **Kleinsignal-Verstärker NPN und PNP**
- ▶ **Mittelstrom-Verstärker NPN und PNP**
- ▶ **UHF-VHF-Verstärker; f_T bis 1 GHz**
- ▶ **Schalttransistoren NPN und PNP, Planar Epitaxial**
- ▶ **Lastschalter für hohe Leistungsspitzen**
- ▶ **FET-Verstärker bis 500 MHz; FET-Chopper**
- ▶ **MOS-FET**
- ▶ **Planar SCR für μ A-Triggerströme**
- ▶ **Planar UJT mit hoher Stabilität**

Verlangen Sie den TI-Lebensdauer-Bericht

*Eingetragene Fabrikmarke von Texas Instruments



Qualität ist der beste Service*

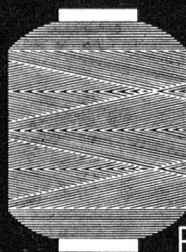

Polyester Endlos-Glazzwirne, Baumwollwirne

AROVA RORSCHACH AG



AROVA - ein Heberlein-Unternehmen

* alle weiteren Serviceleistungen von uns werden dadurch noch wertvoller für Sie.