

**Zeitschrift:** Mittex : die Fachzeitschrift für textile Garn- und Flächenherstellung im deutschsprachigen Europa  
**Herausgeber:** Schweizerische Vereinigung von Textilfachleuten  
**Band:** 83 (1976)  
**Heft:** 5

## **Werbung**

### **Nutzungsbedingungen**

Die ETH-Bibliothek ist die Anbieterin der digitalisierten Zeitschriften. Sie besitzt keine Urheberrechte an den Zeitschriften und ist nicht verantwortlich für deren Inhalte. Die Rechte liegen in der Regel bei den Herausgebern beziehungsweise den externen Rechteinhabern. [Siehe Rechtliche Hinweise.](#)

### **Conditions d'utilisation**

L'ETH Library est le fournisseur des revues numérisées. Elle ne détient aucun droit d'auteur sur les revues et n'est pas responsable de leur contenu. En règle générale, les droits sont détenus par les éditeurs ou les détenteurs de droits externes. [Voir Informations légales.](#)

### **Terms of use**

The ETH Library is the provider of the digitised journals. It does not own any copyrights to the journals and is not responsible for their content. The rights usually lie with the publishers or the external rights holders. [See Legal notice.](#)

**Download PDF:** 15.03.2025

**ETH-Bibliothek Zürich, E-Periodica, <https://www.e-periodica.ch>**

# OE-Hülsen

in allen Ausführungen entwickelt mit den  
betr. Maschinenherstellern  
(Rieter, BD 200-R usw.)

**FABRIKAT GRETENER**



Beispiel:  
Färbehülse für BD 200-R



Verkauf durch:

**HCH. KÜNDIG + CIE. AG. WETZIKON ZH**

Textilmaschinen + Technisches Zubehör  
8620 Wetzikon, Postfach 57, Kratzstrasse 21  
Telefon (01) 77 09 34, Telex 75 324

# Perfektes Spulgut!



Wie auch immer die Form Ihrer Schuss-Spule sein mag, die vollautomatische Schärer Schuss-Spulmaschine bewickelt diese stets mit gleichmässigem Durchmesser, gleicher Wicklungslänge, regelmässiger Dämmung und gewährleistet so ein einwandfreies Abweben. Für jede Weberei-Organisation die entsprechende Ablage-Vorrichtung der vollen Spulen.

Maschinenfabrik **Schärer**  
8703 Erlenbach-Zürich Schweiz



*Schärer*

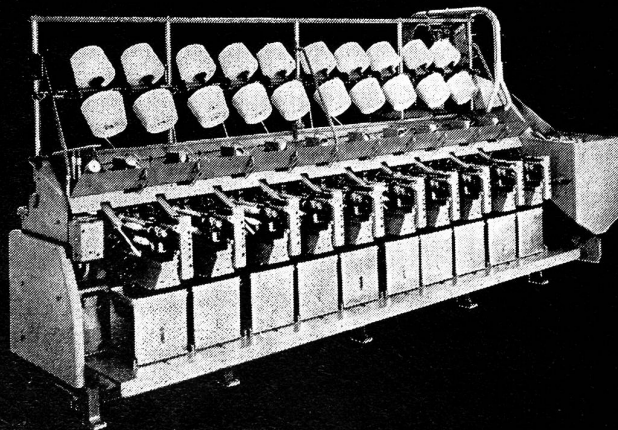



**8805 Richterswil**

Gartenstrasse 19  
Telefon 01 76 47 77

Textilmaschinen und Apparate  
Technische Artikel



**Von A bis Z**

Abstellnadeln  
Agraffen für Jacquardkarten  
Arbeitshäkchen  
Ausnahnnadeln  
Ausnahnscheren  
Autom. Blattstecher  
Antriebssaiten aus Gummi  
Apparat zum Fadenknüpfen Fabrikat Stüber

**Absaugmaschine KETTLING & BRAUN**  
**Appreturmaschine KETTLING & BRAUN**

*Dessins* - CRÉATION

**E. Kappeler**

Telefon 01 56 77 91  
Rütihofstrasse 19, 8049 Zürich

Bureaux und Technik:  
Patronage und Jacquardkarten

**Fritz Fuchs**

Telefon 01 62 68 03  
Aargauerstrasse 251, 8048 Zürich

**Selbstschmierende**  
**Glissa-Lager**



Einige Dimensionen aus unserem reichhaltigen Vorrat.

Nach Möglichkeit genormte Grössen verwenden, da kurze Lieferfristen und vorteilhafte Preise.

Gehäusabohrung H7

d	D	L
3 F7	6	4
6 F7	10	10
9 F7	16	12
14 H7	20	21
18 E7	24	25
20 E7	28	20
25 E7	30	30
30 F7	40	40
40 E7	50	42
55 F7	68	50

Nr. ca 274

*Aladin AG. Zürich*

Claridenstr. 36 Tel. (051) 36 41 51

**Stauffacher-Webeblätter**

für höchste Anforderungen

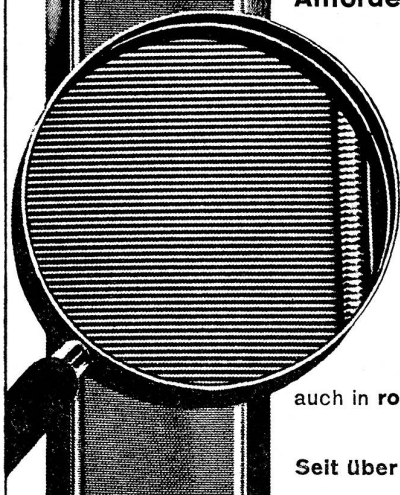

Zinggussblätter  
Doppelblätter  
DURAFLEX-Blätter  
Zettel- und Risseblätter  
Neu: Nylflex-Blätter

auch in rostfreier Ausführung

Seit über 80 Jahren

**Stauffacher Qualität**

STAUFFACHER SOHN AG  
CH-8762 Schwanden GL, Schweiz  
Tel. (058) 81 11 77, Telex 75459

Schweizer Papiere und Folien für die Jacquardweberei-

AGMÜLLER "ULTRA"  
AGMÜLLER "ORIGINAL"  
AGMÜLLER "INEXAL" mit Metall  
AGMÜLLER "TEXFOL" mit Plastik  
AGMÜLLER "PRIMATEX" Vorschlag

sind erstklassige Schweizer Qualitäten

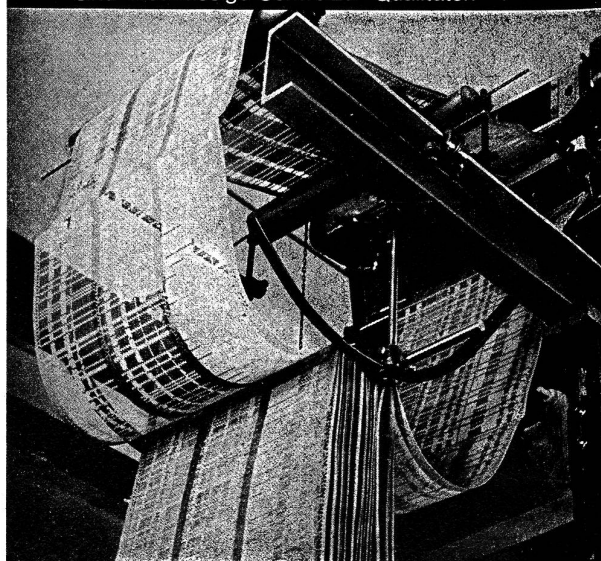

**AGM AGMÜLLER**

Aktiengesellschaft MÜLLER + CIE.

CH-8212 Neuhausen am Rheinfall



**USTER**  
*Colomatic*

**USTER**  
monitex

**USTER**  
*Matic*

**USTER**  
automatic

**USTER**  
*Texomatic*

**USTER**  
card-control

**USTER**  
TRAINING-CENTER

**USTER**  
classimat

# USTER

Für bessere Qualität und höhere Leistung:

Elektronische Geräte und Anlagen für die Textilindustrie, insbesondere Prüf- und Auswertegeräte für die Qualitätskontrolle, Anlagen zur Garnreinigung, automatische Steuer-, Überwachungs- und Regelanlagen zur Produktionskontrolle und Datenverarbeitung.

Maschinen zur Steigerung der Produktivität in der Weberei, insbesondere halb- und vollautomatische Maschinen zum Einziehen von Kettfäden sowie Webkettenknüpfmaschinen. Halb- und vollautomatische mechanische Prüfgeräte zur Rationalisierung der Qualitätskontrolle in der Textilindustrie.

*Zellweger*  
**USTER**

Zellweger Uster AG, CH-8610 Uster/Schweiz, Telefon 01/87 67 11, Telex 53 587 04/05.2.15D

## STK

Stahel + Köng AG Webschützenfabrik CH-8340 Hinwil

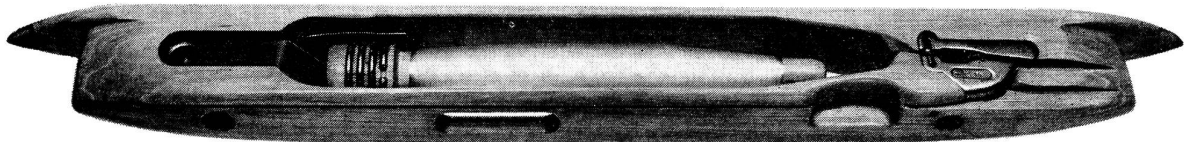

Telefon 01 937 15 25  
Telex 75 388 stako ch  
Telegramm Stahelkoeng Hinwil

**Individuelle Beratung –  
optimale Problemlösung**

### Nylsuisse und Tersuisse – Garne für höchste Qualitätsansprüche.

Je perfekter die Konstruktion der Produktionsmaschinen und je höher deren Leistung, umso grössere Qualitätsansprüche werden an das zu verarbeitende Garn gestellt. Nylsuisse- und Tersuisse-Filamentgarne erfüllen höchste Qualitätsansprüche an Festigkeit, Gleichmässigkeit, sowie Sauberkeit und bieten damit beste Verarbeitungseigenschaften in allen Bereichen der textilen Fertigung.

Informationen über die mannigfaltigen Prüfungen, denen Nylsuisse- und Tersuisse-Garne unterzogen werden, erhalten Sie von der Viscosuisse AG, 6020 Emmenbrücke, Abteilung Marketing, Telefon 041 50 51 51, Telex 78338.

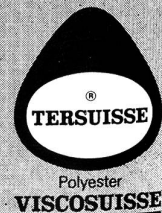
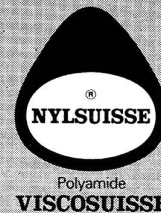

## VISCOSUISSE

NYLSUISSE® und TERSUISSE®, eingetragene  
Schutzmarken der VISCOSUISSE AG, Emmenbrücke

# Universell schären.

Von 7 denier Monofil  
bis Streichgarn Nm 1.

Schärmaschine ZA mit  
konstanter Schär- und  
Bäumgeschwindigkeit.  
800 mm Baumø.  
Optimale Fadenführung.  
Geringe Umlenkungen.  
Automatische  
Schärblattabhebung: letzter  
Führungspunkt unmittelbar  
bei der Trommel.

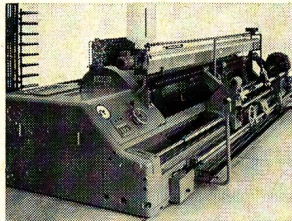

Für gröbere Garne: Harte  
Bäume dank Pressvor-  
richtung und hohem Kettzug.  
Wachsgerät.

Neues Modell SE.  
Weltneuheit: Neuartiger  
Konushöhen-Ermittler.  
Automatische  
Auftragssteuerung  
beim Schären (pat.). Absolut  
zylindrische Wickelkörper  
auf der Schärtrommel.  
1000 mm Baumø.

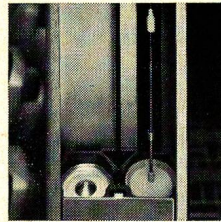
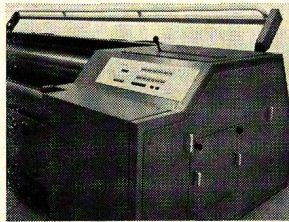

Fadenspanner GZB:  
Geringste  
Spannungsstreuungen.  
Saubere Teller durch  
positiven Tellerantrieb.  
Zentrale Spannungswahl.  
Grosser  
Spannungsbereich.

# BENNINGER

Maschinenfabrik Benninger AG  
CH-9240 Uzwil (Schweiz)  
Telefon: 073 516151  
Telex: 77212 benuz ch  
Telegramme: Benninger Uzwil

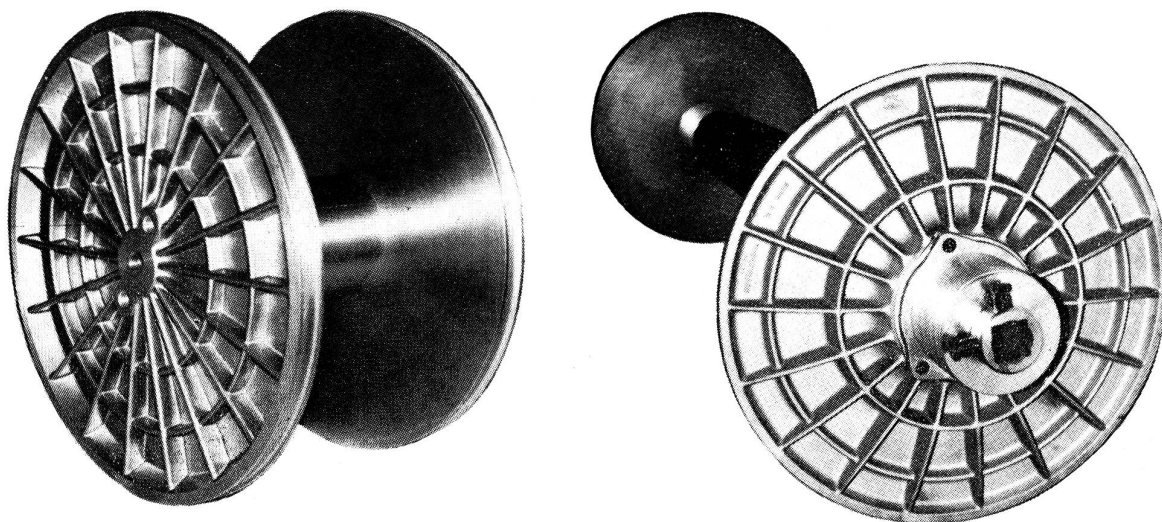

Gewinde-

## Kettbäume

aus Stahlrohr und Aluminiumrohr

- für alle Maschinentypen  
vierkant geschmiedet und geräumt
- für alle Materialien
- für höchste Ansprüche
- zu günstigen Preisen

### Willy Grob AG

8733 Eschenbach

Telefon 055 86 23 23, Telex 75 464

Verkauf Schweiz und FL:

### Hch. Kündig + Cie. AG, Wetzikon

Textilmaschinen + Technisches Zubehör

8620 Wetzikon, Postfach 57, Kratzstr. 21

Telefon 01 77 09 34, Telex 75 324

## Enka Glanzstoff

präsentiert

den Spinnfaser-Look

**Diolen<sup>®</sup> GV**, das Filamentgarn mit den vielen Einsatz- und Gestaltungsmöglichkeiten

Wir informieren Sie gerne:

**Enka Glanzstoff (Schweiz) GmbH**

**9400 Rorschach**

**Telefon 071 40 11 88**



# Der Kreuzspulautomat der rentiert. Schweiter-Coner CA 11

Er ist anpassungsfähig. Und morgen behält er seine Flexibilität mit dem Anbau der Automatischen Kopszuführung. Der Spulerin kann die doppelte Anzahl Maschinen zugeteilt werden. Und es bleiben sich gleich: Sein niedriger Platz- und Energiebedarf, der kleine Garnabfall und seine lange Lebensdauer.

Der Schweiter-Coner CA 11  
von heute wird  
zum Schweiter-Coner CA 12\*  
von morgen.

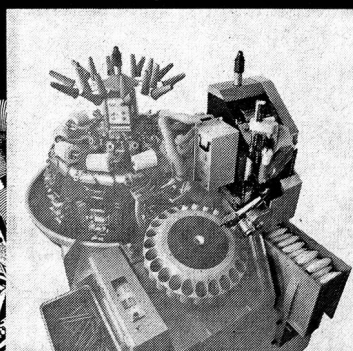

\*durch den Anbau  
der Automatischen  
Kopszuführung

Maschinenfabrik  
Schweiter AG

Postfach  
CH-8810 Horgen 2  
(Zürich) Schweiz

Unser moderner Betrieb  
in Lausen BL liefert Ihnen

## Kettbäume und Warenbäume

- für alle Maschinentypen
- für alle Natur-  
und Chemiefasern
- für allerhöchste  
Ansprüche
- zu günstigen Preisen

**RGUTH+CO**

Postfach 175  
**4015 Basel**

**Werk 4415 Lausen**

Telefon 061 91 08 80  
Telex 63 236

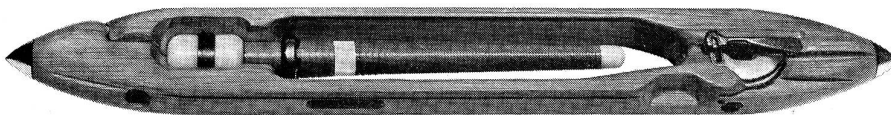
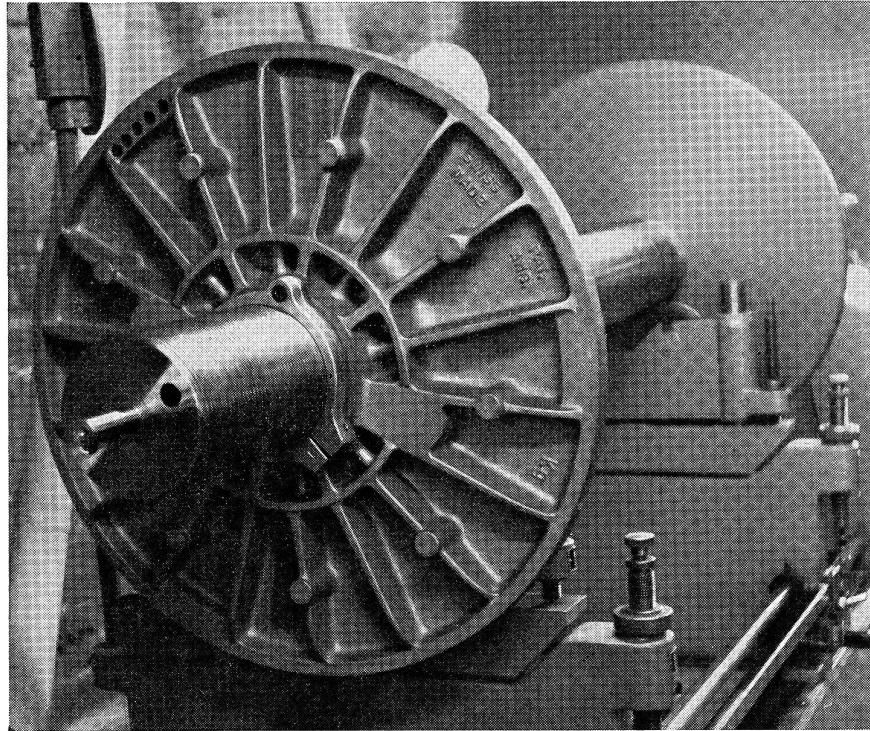

### Webschützen

für alle Webmaschinen Ringspulen- und Klemmschützen  
in Holz, Kunststoff und Holz/Kunststoff kombiniert

**Gebr. Honegger AG, Webschützenfabrik, CH-8340 Hinwil**  
Telefon 01 937 39 53, Telex 75479

Einfädler

Klemmfedern

Schuss-Spulen

Walzenbeläge

**HONEGGER**

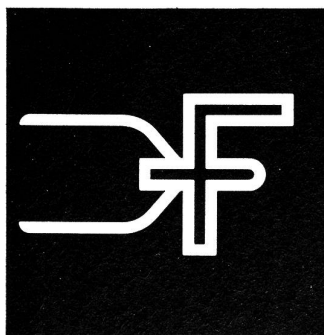

## FORSTER- Klemmfedern und Abgleitbügel

seit 50 Jahren

**Emil Forster AG**  
8340 Hinwil

Fabrik für Textilmaschinenzubehör

Verlangen Sie unsere Produkte bei Ihrem Webschützen-Lieferanten



Für Gewebe, Gewirke, Vliese oder Kunststoffolien liefern wir geeignete Beschau-, Mess- und Rollmaschinen.

Sonderwünsche werden nach Möglichkeit berücksichtigt.

**Gebr. MAAG Maschinenfabrik AG**  
**CH-8700 Küsnacht (Schweiz)**

Telefon 01 90 57 16, Telex 56128

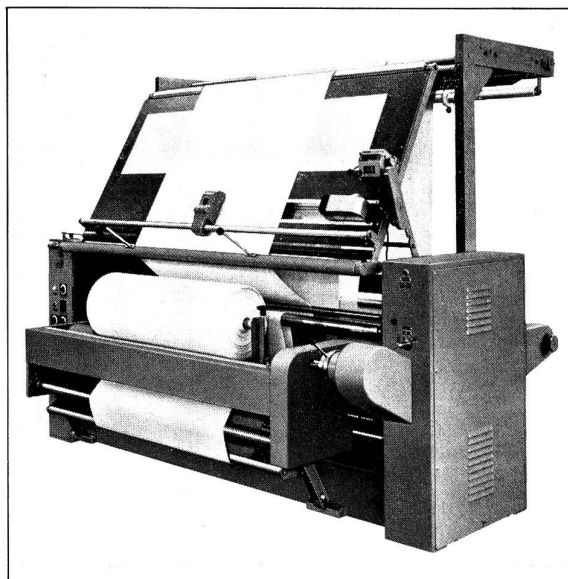

Stoffbeschau-, Mess- und Rollmaschine CT 5206 Ah/I für Wirk- und Webware mit Wareneinlauf ab Rolle und Stapel. Indirekte Aufrollung mit selbstregulierender Warenschwindigkeit und automatischer Kantenführung. Spannungsfreie Abrollung durch automatisch gesteuerten Separatantrieb. Exakte Längenmessung (eichfähig). Stufenlose Geschwindigkeitsregulierung von 0–60 m. Einfache und leichte Bedienung.



Wir suchen **Kontakt** zu Unterwäsche-Hersteller, der bereit ist, zusammen eine neue Kollektion zu starten.

Für ein Informationsgespräch, das **streng diskret abgehalten wird**, wenden Sie sich unter Chiffre 4069 Zz an **Orell Füssli Werbe AG, Postfach, 8022 Zürich.**

## TESTEX AG

Testinstitut für die schweizerische Textilindustrie  
vormals Seidentrocknungsanstalt Zürich  
Gegründet 1846

Lagerung und Prüfung von Textilien aller Art  
Konditionierung von Seide, Wolle und anderen Garnen  
Dekomposition von Geweben

**Gothardstrasse 61, Postfach 585, 8027 Zürich**  
Telefon 01 36 17 18

## Stahel + Co. AG

Spinnerei Gegründet 1825

**8487 Rämismühle ZH**

Telefon 052 35 14 15

Auf modernsten Maschinen  
produzieren wir für Sie  
hochwertige Garne und Zwirne  
aus

# Baumwolle

# Duraflox

# Colvera

# Fröhlich

Dem Fortschritt  
verpflichtete Tradition

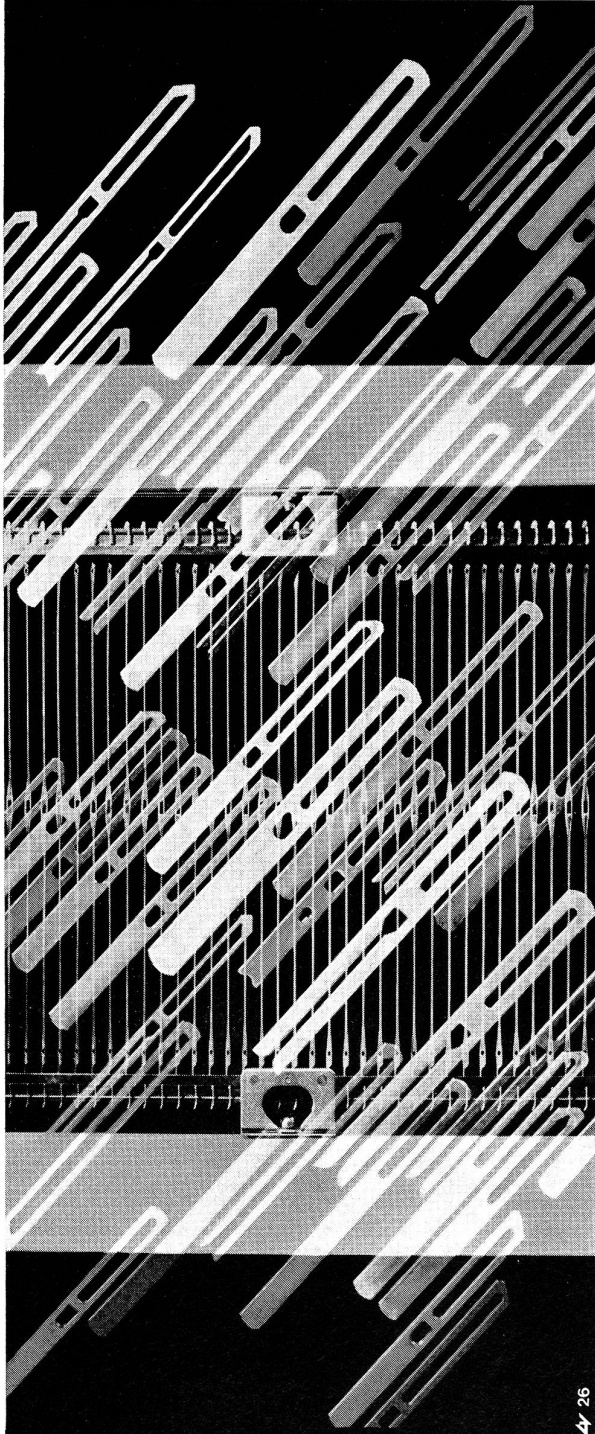

E. Fröhlich AG CH-8874 Mühlehorn

# RATTI

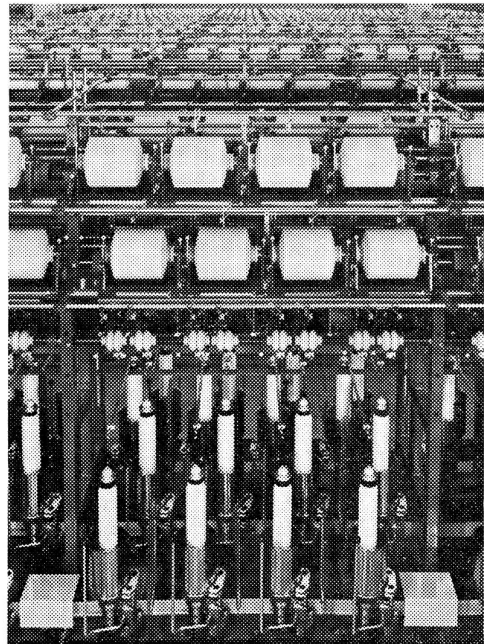

### 3-kg Streckkopse knopffrei verzwirnen

mit der neuesten **Doppeldraht-Zwirnmaschine R 522-DT** geeignet für 3-kg Streckkopse sowohl für tiefe wie für hohe Zwirndrehungen. Aufwicklung des vollen Kopsinhaltes auf zylindrische Schrumpfhülsen als bikonische Spulen mit Fadenreserve. Direkte Weiterverarbeitung der fixierten Bikonen ohne weitere Windeoperation in der Schärerei oder der schützenlosen Weberei.

Grosse Spulenkörper ergeben einen minimalen Arbeitsaufwand und dadurch eine wesentliche Kosteneinsparung, nicht nur in der Zwirnerei, sondern auch in den nachfolgenden Operationen.

Die ausgereifte Konstruktion stützt sich auf die jahrelange Erfahrung in der Anwendung mit grösseren DD-Spindeln für Spinn-Kreuzspulen der Endlosspinnerei und 4-5 kg Kreuzspulen der Streck-Texturiermaschine.

Doppeldrahtspindeln eigener Konstruktion gewährleisten störungsfreien Betrieb über Jahre hinaus und limitieren die Fadenbruchzahl auf ein Minimum.

Lassen Sie sich diese Maschinen in unserem eigenen Zwirnereibetrieb zeigen.

**Michele Ratti S. p. A., I-21016 Luino, Italien**

Exportverkauf:

Gebrüder Ouboter AG, CH-8700 Küsnacht

# RATTI



**Bänder**

**ALLER ART**  
IN BAUMWOLLE, LEINEN, GLAS-  
UND KUNSTFASERN

**E. SCHNEEBERGER AG**  
BANDFABRIK  
**UNTERKULM** b. Aarau  
Tel. 064/461070

Zu kaufen gesucht:

### Schlafhorst BKN Spulmaschine

mindestens 72 Spulstellen.  
Baujahr nicht älter als 1960.  
Für Konen, 4° 20 5" oder 5° 57 6".

Offerten unter Chiffre 5275 Zv an  
**Orell Füssli Werbe AG, Postfach, 8022 Zürich**



**Preisgünstige  
Drehzahlmess-  
und  
Schaltgeräte**

Typenreihe *ECONOMIC*  
Elektromagnetische Geber  
HF-Geber  
Frequenzrelais  
Wandler-Frequenz-Strom  
Anzeigeelement

Geeignet für die  
serienmässige Maschinen-  
und Anlagenausrüstung

**JAQUET**

Wir lösen Ihre  
Drehzahlmess-  
probleme!

Jaquet AG CH - 4009 Basel Telephon 061 - 38 39 87 Telex 63 259

## SPULEN

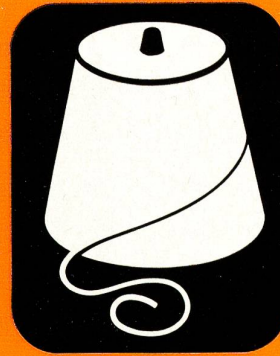

Modelle zum Spulen aller gesponnenen Garne ab Kopsen, OE-Spulen, Färbespulen, Strangen und Muffs auf die verschiedensten Hülsenformate.

## FACHEN



Ob für 2- oder 10-fach, ob für Ring- oder Doppeldraht-zwirnmaschinen, wir haben für Sie die richtige Fachmaschine.

## GARN- SENGEN



Wir bauen Maschinen sowohl mit Gas als auch mit elektrischen Brennern zum Sengen von Baumwolle, Zellwolle, synth. Stapelfaser- und Mischgarnen.

## GEWEBE- SENGEN



Nicht nur für Gewebe aus natürlichen und regenerierten Fasern, sondern auch für synthetische und Mischgewebe wird unsere Gewebesengmaschine gebaut. Ausführung mit oder ohne Entschlichtungs- und Imprägnier- abteil.

**METTLER**

AG Fr. Mettler's Söhne, Maschinenfabrik, CH-6415 Arth (Schweiz)  
Tel. 041/82 13 64, Telex: 78 488, Telegramm: Gas Arthschwyz

# Bräcker

Hier...

entscheidet sich  
die Leistung  
Ihrer Spinn- und  
Zwirmaschinen!

Wir beraten Sie  
in allen  
Ring- und Läuferfragen

Bräcker AG, CH-8330 Pfäffikon-Zürich/Schweiz

Bräcker-France, Wintzenheim F-68000 Colmar  
Tel. (89) 49 00 07, Telex 88993F

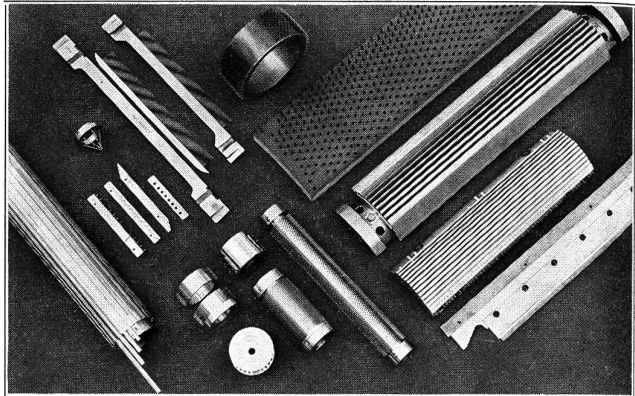

Spezialfabrik für benadeltes Zubehör wie Kirschnerrflügel und Gitterstäbe für Ballenöffner und Schlagmaschinen, Benadelung von Kämmen für Kämmaschinen, Nadelstäbe und Nadelwalzen für Gillstrecken, Nadeltrichter für Streichgarn-Ringspinnmaschinen, Nadelleisten für Appreturmaschinen, Transport- und Perforierwalzen, Spezialanfertigung von Kämmen und Nadelwalzen.

**Besondere Entwicklungen für hohe Qualitätsanforderungen:**

**Auflösewalzen mit Nadeln für  
OE-Spinnmaschinen**

**Fibrillierwalzen System Burckhardt**

ITMA'75 Milano  
Halle 27 Stand D10



**CHRISTOPH BURCKHARDT & CO.**  
CH-4019 BASEL / SCHWEIZ

# CAMENZIND +CO

FASZINIERENDE  
FADEN  
KREATIONEN

SCHAPPE- + CORDONNET-SPINNEREI  
6442 GERSAU · SCHWEIZ · TEL. 041 841414

# SAURER terry\_matic



## Die modernste und leistungsstärkste schützenlose Frottierwebmaschine,

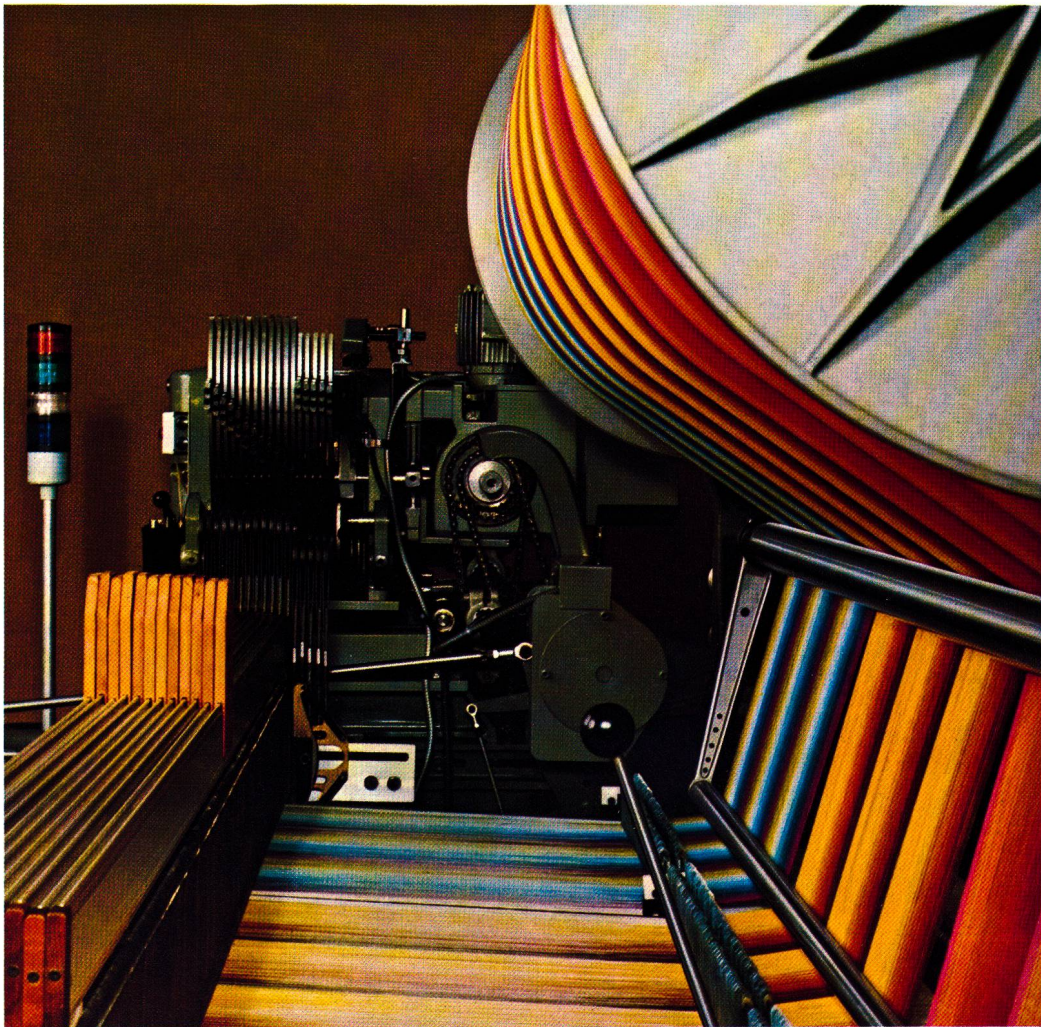

Seitenansicht  
mit Polkettenlauf  
und zentralem  
Frottieraggregat

## die wir je bauten.

Auf der Rückseite dieser Anzeige  
kommen Sie der «terry-matic» noch ein  
gutes Stück näher.

# SAURER terry-matic

## Greifer-Frottierwebmaschine

SAURER setzt neue Masstäbe im Sektor Frottierwebmaschinen.

Die weiterentwickelte «terry-matic» beeindruckt die Fachleute gleichermaßen von der Technik wie von der Leistung her.

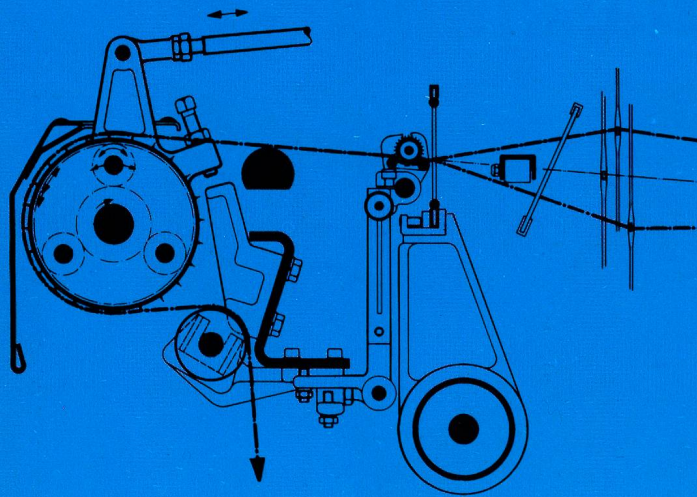

### Qualitätsbereich

Das einfache und betriebssichere System der «terry-matic»-Frottierwebmaschine erlaubt die Herstellung sämtlicher Schlingengewebe. Das Weben von Artikeln mit unterschiedlicher Polhöhe (für Velours-Effekt) ist problemlos.

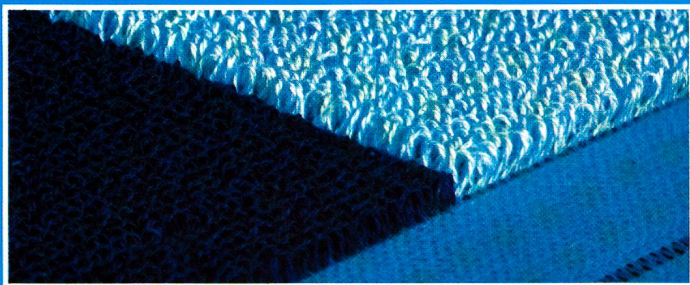

Frottiertgewebe mit zwei verschiedenen Polhöhen

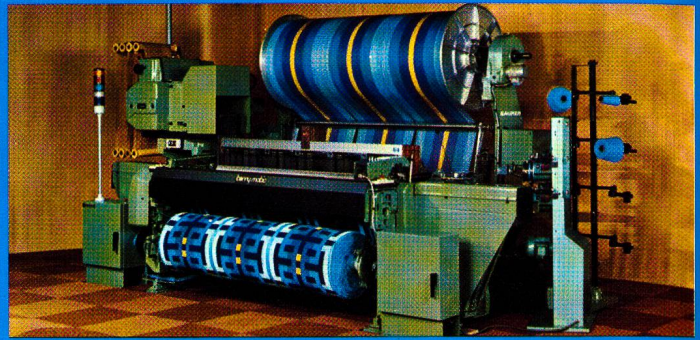

### Schlingenbildung

Die mit Stahlnadeln besetzte Transportwalze erhält einerseits eine konstante Drehbewegung durch den Schussdichten-Regulator und andererseits eine überlagerte Vorwärts-Drehbewegung vom Frottierapparat aus. Anstelle der klassischen Art der Blattausschwenkung werden die Vorlageschüsse durch eine horizontale Verschiebung der beiden Ketten in gewünschter Distanz zum Warenrand gebildet.

Die Schlingenhöhe (Polllänge) ist direkt abhängig vom Abstand der Vorlageschüsse zum Warenrand. Für das genaue Messen dieser Distanz (C) steht ein einfacher, konischer Masstab, eine sogenannte Lochmesslehre, zur Verfügung.

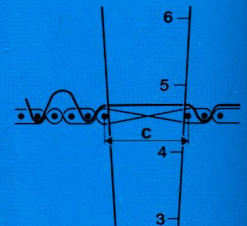

### Fransenzug

Der extrem schnelllaufende Fransenzug wird durch einen kleinen Elektromotor angetrieben. Er erhält die von der Schaft- oder Jacquardmaschine aus gesteuerten Impulse auf elektrische Weise. Die mittlere Abzugsgeschwindigkeit liegt bei 15 mm pro Sekunde.

### Sortiment

Nennbreiten:	160	185	205	225	245	265 cm
Nutzbreiten:	157	182	202	222	242	262 cm

Anzahl Schussfarben  
oder Schussgarn-  
Materialien: 1-4

Fachbildung: - Positive Stäubli-Schaftmaschine  
- Jacquardmaschine, kombiniert mit Exzentermaschine

Weitere Daten: Grundkettbaum-Ø max. 700 mm  
Polkettbaum-Ø max. 900 mm  
Warenbaum-Ø max. 600 mm

**Aktiengesellschaft Adolph Saurer**  
**CH-9320 Arbon/Schweiz**

Telefon 071/46 91 11 Telex 77 444

