

Zeitschrift: Mittex : die Fachzeitschrift für textile Garn- und Flächenherstellung im deutschsprachigen Europa
Herausgeber: Schweizerische Vereinigung von Textilfachleuten
Band: 90 (1983)
Heft: 9

Werbung

Nutzungsbedingungen

Die ETH-Bibliothek ist die Anbieterin der digitalisierten Zeitschriften. Sie besitzt keine Urheberrechte an den Zeitschriften und ist nicht verantwortlich für deren Inhalte. Die Rechte liegen in der Regel bei den Herausgebern beziehungsweise den externen Rechteinhabern. [Siehe Rechtliche Hinweise.](#)

Conditions d'utilisation

L'ETH Library est le fournisseur des revues numérisées. Elle ne détient aucun droit d'auteur sur les revues et n'est pas responsable de leur contenu. En règle générale, les droits sont détenus par les éditeurs ou les détenteurs de droits externes. [Voir Informations légales.](#)

Terms of use

The ETH Library is the provider of the digitised journals. It does not own any copyrights to the journals and is not responsible for their content. The rights usually lie with the publishers or the external rights holders. [See Legal notice.](#)

Download PDF: 17.03.2025

ETH-Bibliothek Zürich, E-Periodica, <https://www.e-periodica.ch>

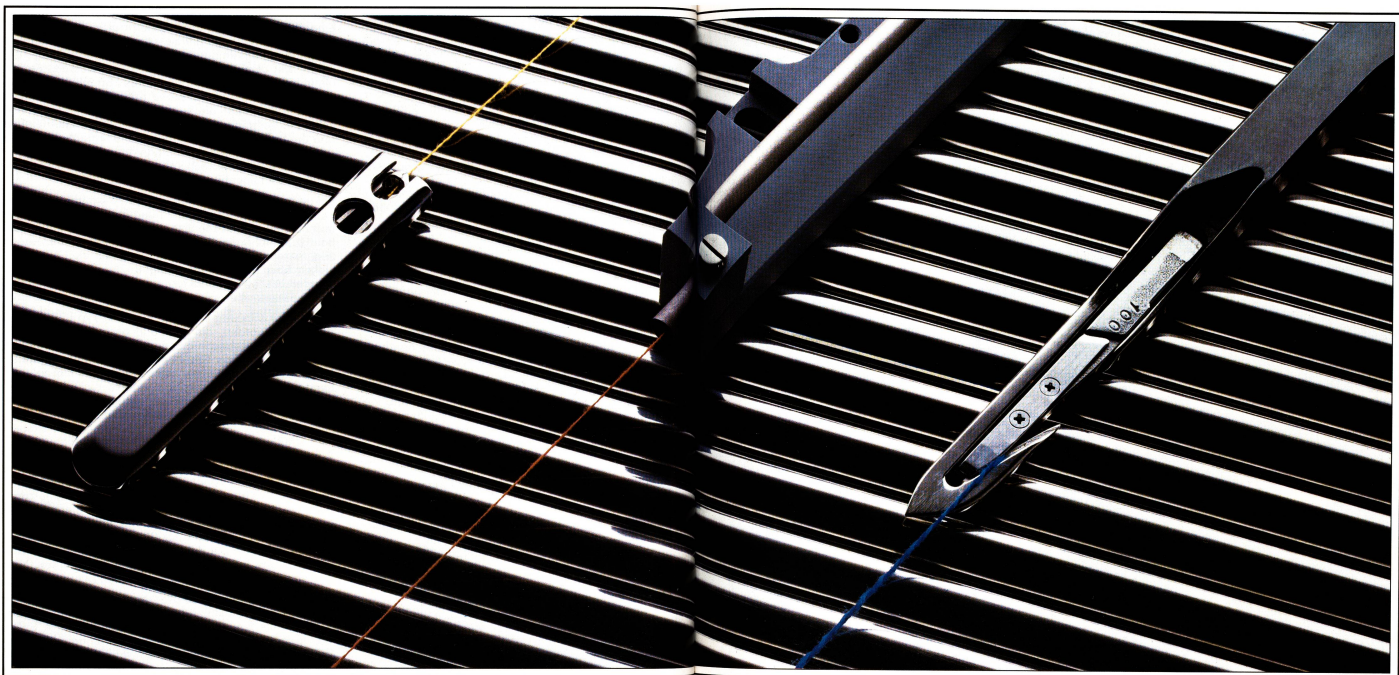

Sulzer Rütli für alle führenden Webtechnologien.

Was bedeutet das für Sie?

Nehmen wir allein die 180 Jahre Erfahrung im Textilmaschinenbau. Wir kennen die Textilindustrie und Ihre Probleme.

Kein anderer Hersteller verfügt über ein breiteres Produktangebot. Als einziges Unternehmen bietet Ihnen Sulzer Rütli heute alle führenden Webtechnologien an und damit die Maschine, die speziell auf Ihre Weberei und Ihr Artikelprogramm zugeschnitten ist.

Die bewährten Projektwebmaschinen. Quali-

tät, Vielseitigkeit und Leistung in perfekter Kombination. Über 90000 dieser Maschinen sind in 70 Ländern ständig im Einsatz – zuverlässig und anpassungsfähig an Mode und Markt.

Die neue Generation unserer Greiferwebmaschinen. Sie bieten speziell der modeorientierten Weberei nahezu unbegrenzte Gestaltungsmöglichkeiten. Und dies bei einer Webgeschwindigkeit, die bis vor kurzem noch unerreichbar schien.

Und schliesslich die modernen Luftdüsenwebmaschinen. Maschinen, die ihre Leistungsfähigkeit weltweit unter den verschiedensten Bedingungen bewiesen haben. Allein in der westlichen Welt finden Sie in den Webereien mehr Maschinen dieses Typs als von allen anderen Herstellern zusammen.

Das sind unsere Produkte heute. Durch intensive Forschung und Entwicklung sorgen wir dafür, dass Sie auch morgen Maschinen erhalten, die an der Spitze des technologischen Fortschritts stehen.

Wir leben in einer Zeit des strukturellen Wandels. Denken wir nur an die uns zur Verfügung stehenden Ressourcen, an die technologischen Entwicklungen, die gesellschaftlichen Veränderungen. Diesem Wandel können wir uns nicht verschliessen.

Wir wissen, dass es nicht allein genügt, Maschinen zu verkaufen. Die Praxis verlangt Problemlösungen.

Antworten auf eine Vielzahl von Fragen, von der Vorbereitung des Garnes bis zum fertigen Gewebe, ja bis zur Planung schlüsselfertiger Anlagen.

Geht es um die Frage der Produktivität, um den Anlagenutzeffekt, so sind wir in der Lage,

Ihren Betrieb zu durchleuchten, unwirtschaftliche Produktionsabläufe festzustellen und Ihnen entsprechende Massnahmen vorzuschlagen.

Wir beschäftigen uns auch mit Problemen wie Garnaufbereitung, Webbarkeit, Umstellung der Produktion, um nur einige zu nennen.

Betrachten Sie uns als Ihren Berater. Auch wenn es um Themen geht, die nur entfernt mit der Weberei zu tun haben. Klimatisierung, Beleuchtung, Transport und Reinigung sind einige naheliegende Beispiele.

Für jedes Problem, das sich Ihnen stellt, sind wir Ihr verlässlicher Partner. Wir bieten Ihnen mehr als nur Maschinen.

SULZER RÜTLI
Höchstleistungen für die Weberei.

Sucker stellt vor: Kettvorbereitungs-Anlagen

ITMA 83
10.-19.10.1983
Halle 14 C
Stand A05/07-B08/10

Mit neuen Ideen haben wir bessere Maschinen gebaut,
die wirtschaftlicher arbeiten und hochwertigere Ketten liefern.

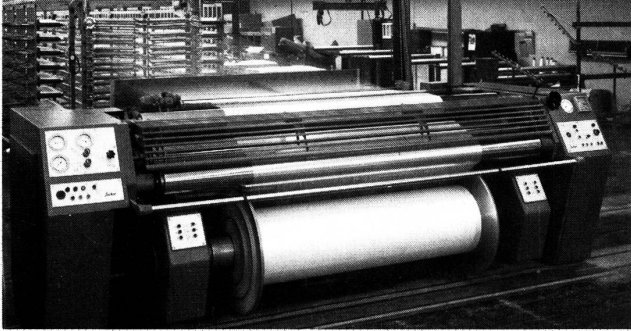

● Die Zettel- und Direktbäumenanlagen für Spezialgarne verarbeiten auch schwieriges Material zu optimalen Ketten.

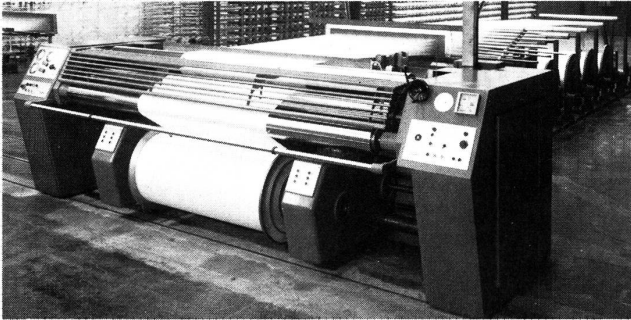

● Die Assemblieranlagen mit neuen Zettelbaum-Bremstechniken und automatischer Kettbaumbewicklung erlauben Arbeitsgeschwindigkeiten bis 300 m/min.

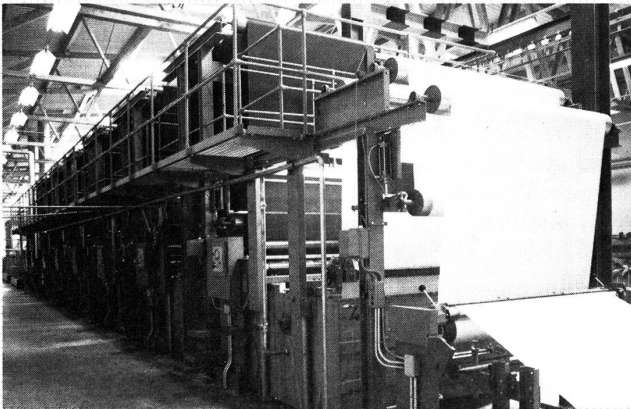

● Die Indigo-Färbeanlagen verbrauchen weniger Indigo und färben qualitativ besser.

● Die Stapelfaser-Schlichtmaschinen sparen bis über 50% Wärmeenergie und liefern Ketten mit Einzelfaden-Beschichtungseffekt.



● Die Zettel-Schlichtmaschine beschlichtet prozeßsicher mit 400 m/min Filamentgarne mit programmierten Daten.

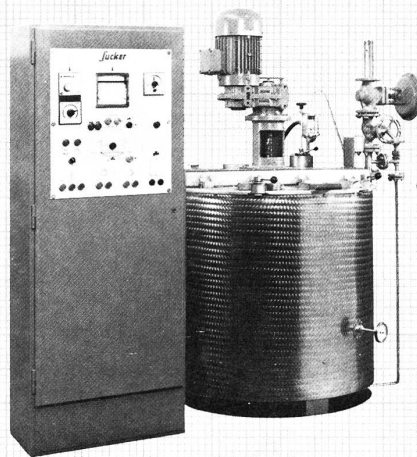
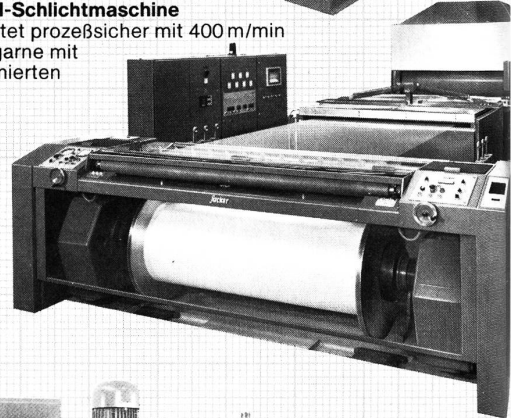

● Der Rotorkocher mit automatischer Schlichte-Qualitätsüberwachung produziert Kochung um Kochung die gleiche Schlichte.

Wir liefern Maschinen und Know-How. Lassen Sie sich von uns beraten

8304/SU

Kooperationspartner für Zettel- und Schärenanlagen: Benninger AG, CH-9240 Uzwil, Schweiz

Sucker

GEBRÜDER SUCKER GMBH & CO
349 · D-4050 MÖNCHENGLADBACH
021 61/6 34 31 · 852 859

Theo Schneider & Co. · Ch-8640 Rapperswil · Tel.: (055) 27 84 84 · Telex: 87 55 94

Effektgarn-Anlagen

Modifikation von OE und Ringspinnmaschinen:

- Grundflammen-Anlagen
Garnverdichtung bis 1:5
- Multicount-Anlagen
Kontinuierliche Garnnummervariation bis 1:4
- Barcol-Anlagen
Palette von Farbeffekten mittels Zusatzstreckwerk

Effekt-Präparation von Streckenbändern:

- Bracodraft-Anlagen
Baukastensystem zum Mehrfarben und Struktureffekten in Faserbänder

Baukastensystem für Grundflammenanlagen

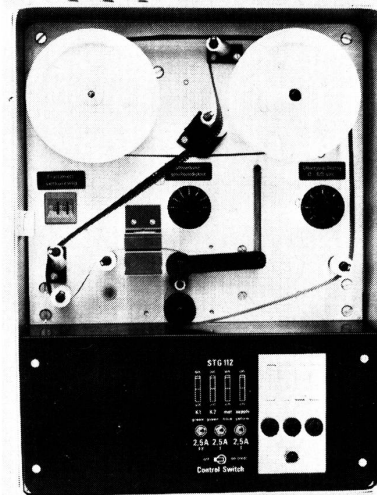

Steuergerät

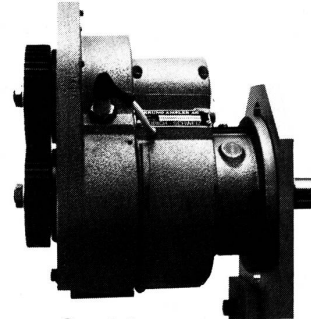

Getriebe

Wir sind **die Spezialisten** mit 20jähriger Erfahrung im Effektgarn-Bereich. Wir entwickeln Anlagen für Ihren individuellen Anwendungsfall. Unsere hochwertigen Geräte und Maschinen entsprechen dem neusten Stand der Technik.

BRUNO AMSLER AG

Textilmaschinen - vormals Braschler AG CH-8048 Zürich

ITMA 83, Halle 17, Stand A 19

Postfach
Telefon 01/64 79 00
Telex 822817 brat

Wasserkraftwerke in Textilbetrieben

- Grob und Feinrechen
- Rechenreinigungsmaschinen
- Geschwemmselabfuhrsysteme
- Schützen aller Art
- Klappen
- Dammbalken etc.

Neuausrüstungen
Umbauten



Spinnerei an der Lorze, Baar: Rechenreinigungsmaschine und Schütze

Ihr kompetenter Partner:

Vinzenz Fäh
Maschinen- und Metallbau AG

Im Leimen
Postfach
8750 Glarus
Telefon 058 6117 86

FAH

Verlangen Sie unsere ausführliche Dokumentation. ✂

MITTEX

Name: _____

Adresse: _____

PLZ / Ort: _____

Aus unserem Lieferprogramm finden Sie an der ITMA 83

Faser-Öffnungs- und Mischanlagen Aufbereitungsanlagen für Abfallfasern	Temafa Textilmaschinenfabrik Meissner Morgner & Co. GmbH D-5060 Bergisch Gladbach 2 <i>Halle 17 Stand G09/G11 Stand-Telefon</i>
Krempelsätze Florleger	Spinnbau GmbH., D-2820 Bremen 71 <i>Halle 17 Stand G05/G07 Stand-Telefon</i>
Kalander für die Textil- und Vliesstoff-Industrie	Ramisch Kleinewefers GmbH., D-4150 Krefeld <i>Halle 13 Stand F0103, Gang D-F Stand-Telefon</i>
Nadelfilzmaschinen	Oskar DILO KG, D-6930 Eberbach-N <i>Halle 15 I Stand B05/07 Stand-Telefon 433 414</i>
Dämpfanlagen für Garne, Zwirne und Bänder Filzmaschinen	Ph. Welker GmbH & Co. KG, D-6734 Lambrecht/Pfalz <i>Halle 7 Stand G 13 Stand-Telefon 437 811</i>
Maschinen für die Nassveredlung	Max Goller, D-8676 Schwarzenbach/Saale <i>Halle 7 Stand F06/08 Stand-Telefon</i>
Teppich-Imprägnierungs- und Beschichtungsanlagen Warenausmaschinen	P. Campen Maskinfabrik A/S DK-8210 Aarhus <i>Halle 16 Stand A09/11-B20-F22 Stand-Telefon 4696911</i>
Karden- und Krempelgarnituren und Zusatzeinrichtungen	Hollingsworth GmbH, D-7265 Neubulach 1 <i>Halle 14 AB Stand A20/22 Stand-Telefon</i>
Druckzylinderbezüge und Riemchen für Spinn-, Zwirn-, Streckzwirn- und Texturiermaschinen	Armstrong World Int. GmbH, D-7300 Esslingen <i>Halle 14 Stand H05</i>
Filznadeln	Jul. Jecker Laurenz Sohn, D-5100 Aachen <i>Halle 15 Stand B03</i>
Lattenbänder und Nadellattenbänder	Georg Koinzer & Co.oHG, D-6440 Bebra/Hessen <i>Halle 14 AB Stand B08</i>
Elektronische Mess- und Prüfgeräte	Kurt Honigmann, D-5600 Wuppertal 2 <i>Halle 15 Stand E10 Stand-Telefon 46 21 24</i>

Vertreten in der Schweiz durch:

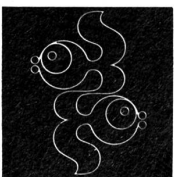

H. & A. Egli AG 8706 Meilen ZH

Postfach 86 Telefon 01 923 14 47 Telex 875 585 egli ch

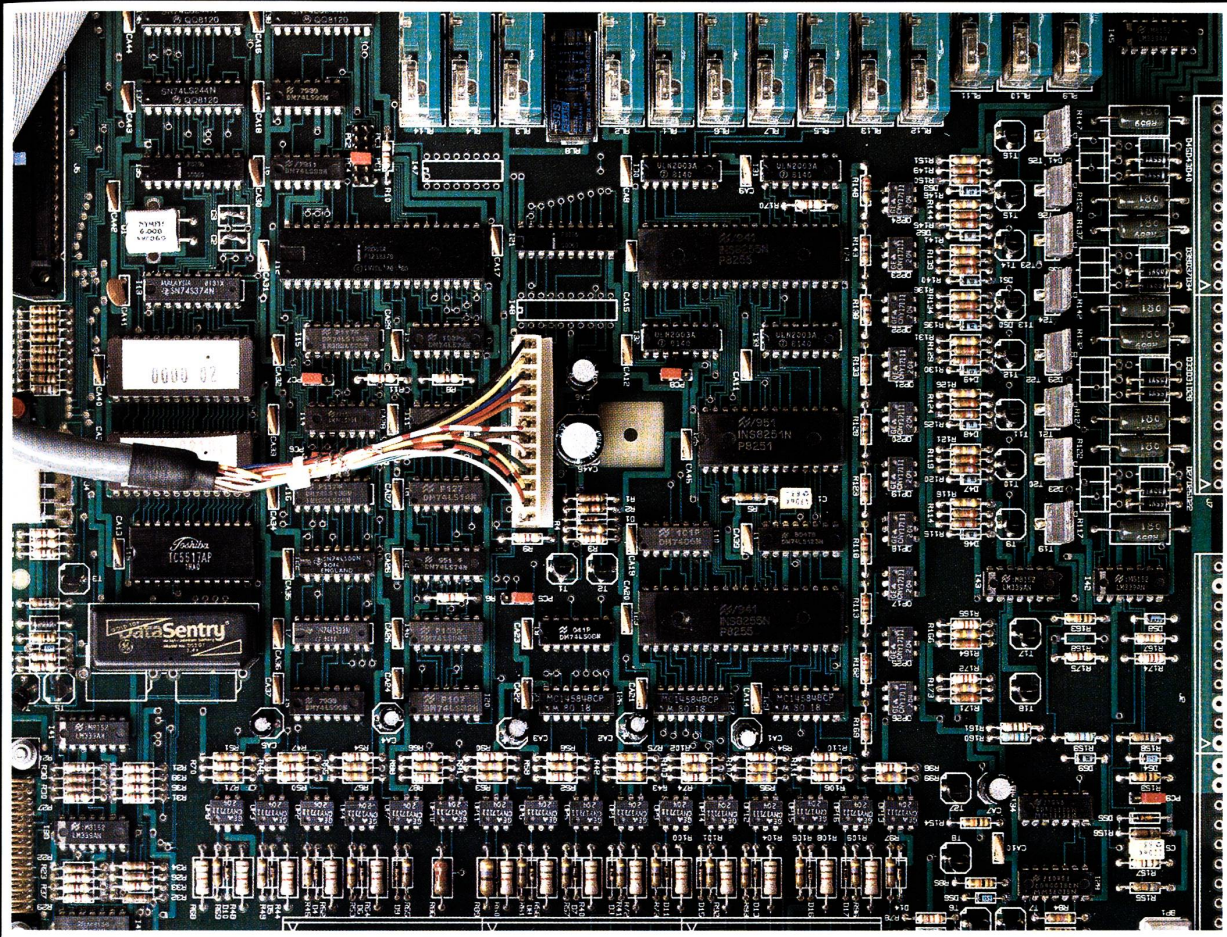

Mit Spitzentechnologien erfolgreich.

Es kommt nicht von ungefähr, dass wir zu den führenden Textilmaschinen-Herstellern der Welt gehören.

Hochqualifizierte Ingenieure in der Schweiz, in Deutschland und in Frankreich arbeiten permanent an der Erfüllung von Zielsetzungen, die weit über die Praxisanforderungen der Gegenwart hinausreichen.

Ihre Probleme sind für uns die beste Motivation, optimale Lösungen zu finden.

Einige Gründe für den hohen Stellenwert der SAURER-Textilmaschinen auf den Weltmärkten:

- Grosses Innovations-Potential.
- Bedeutendes Know-how in den Sparten Zwirnen, Weben und Sticken.
- Konsequente Anwendung von Spitzentechnologien.

- Enge Zusammenarbeit mit der Textilindustrie und mit Forschungsinstituten.
- Hohe Fertigungsqualität.
- Marktgerechte Produkte, die ihren Preis wert sind.

Wir investieren sehr viel in die Entwicklung von Zwirnmaschinen, Webmaschinen und Stickmaschinen. Damit sich Ihre Investition bezahlt macht.

SAURER



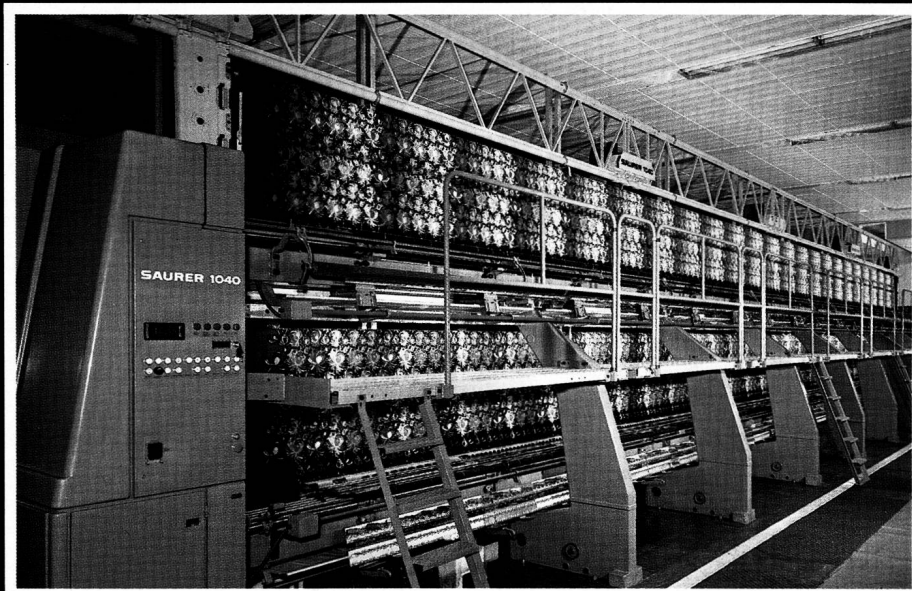
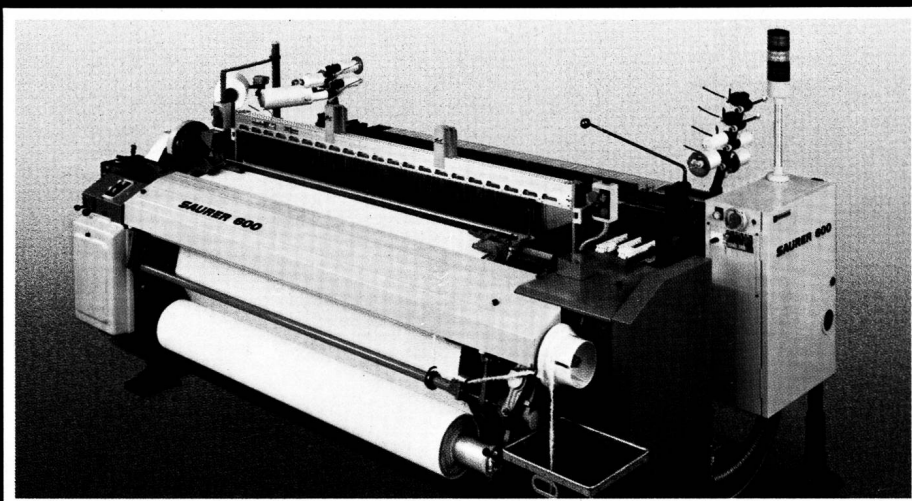
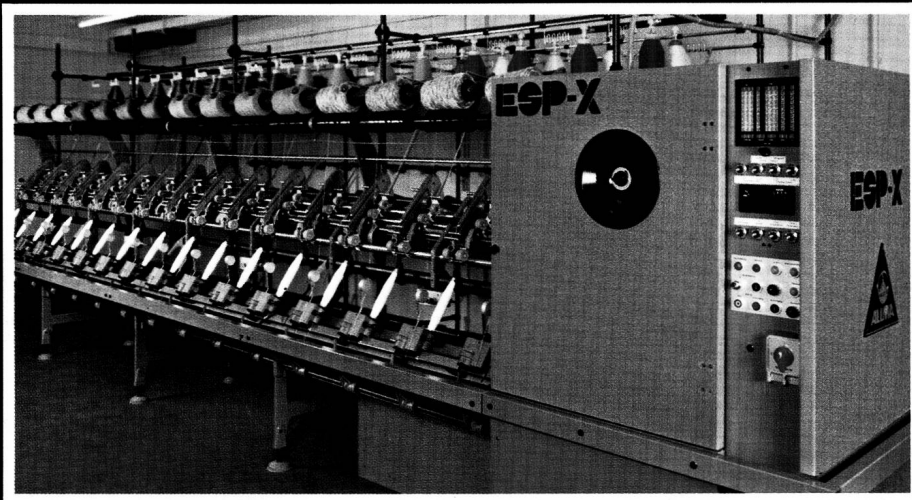

SAURER

Das SAURER-Textilmaschinen-Sortiment umfasst
Zwirnmaschinen, Webmaschinen und
Stickmaschinen
für einen breiten Einsatzbereich.

Zwirnmaschinen

- Doppeldraht-Zwirnmaschinen für alle Stapelfasergarne.
- Ringzwirnmaschinen für Reifencord, technische Zwirne, Schwerzwirne sowie gesteuerte und ungesteuerte Effektwirne.
- Hohlspindelmaschinen für gesteuerte und ungesteuerte Vorgarn- und Fadeneffekte.
- Umwinde-Spinnmaschinen für glatte Garne.

Webmaschinen

- Greifer-Webmaschinen für Flach- und Frottiergewebe in Blattbreiten von 120-380 cm.
- Luftdüsen-Webmaschinen für Flachgewebe in Blattbreiten von 185-285 cm.

Stickmaschinen

- Automaten-Schiffchenstickmaschinen in Sticklängen von 3-21 Yards und in Stickhöhen von 60-110 cm.
- Elektronische PUNCHsysteme.

Dienstleistungen

- Engineering.
- Technische und betriebswirtschaftliche Beratung und Betreuung.
- Interne und externe Personal-schulung.

ITMA 83 Mailand

Zwirnmaschinen:
Halle 14 2 - Stand A 22 - B 19
Webmaschinen und Stickmaschinen:
Halle 19 - Stand B 02/04 - C 02

SAURER-TEXTILMASCHINEN-GRUPPE

Zwirnmaschinen/Webmaschinen/Stickmaschinen

AG ADOLPH SAURER
CH-9320 Arbon
Tel. 071/46 91 11 Telex 77444



SAURER-ALLMA GMBH
D-8960 Kempten
Tel. (0831) 688-1 Telex 54845



SAURER-DIEDERICHS SA
F-38317 Bourgoin-Jallieu
Tel. (74) 93 85 60 Telex 300 525





(„Mailänder Dom“ – jacquardgewebt)



Weben

Halle 20 / Stand A 10 – B 13:

Schaftmaschinen
Jacquardmaschinen
Atelieranlagen

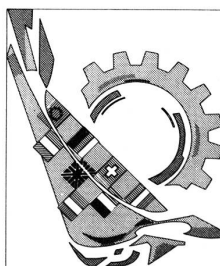

ITMA '83

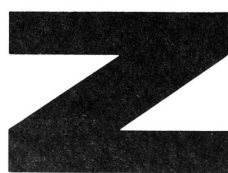

ZANGS

Stickten

Halle 31 / Stand D 14:

Multi-Sticktronic®
Schiffli-Sticktronic®
Atelieranlagen

Maschinenfabrik Carl Zangs
Aktiengesellschaft

D-4150 Krefeld/Bundesrepublik Deutschland
Oberdießerner Straße 15 · Tel. (0 2151) 82 51
Telex 0853 729 · Telegr. Zangstexma Krefeld
Telefax 0 2151/825 200

Seit 1875 im Dienst der Textilindustrie

AETZNATRON AETZ
 TANNIN TANNIN T
 CIBA-GEIGY-FARB
 SALZSÄURE SALZ
 JAVELLEWASSER JA
 SODA SODA SODA S
 NATRIUMBICARBON
 AMEISENSÄURE /
 SCHWEFELSÄURE
 AMMONIUMSULFAT
 SILVATOL SILVATOL
 ERIOGRUEN ERIOC
 IRGALANRUBIN IF
 TERAPRINTSCHW
 AETZNATRON AETZ
 TANNIN TANNIN T
 CIBA-GEIGY-FARB
 SALZSÄURE SALZ
 WASSER JA
 SODA S
 CARBO
 EURE /
 NEURE
 ULFA
 TOL
 OC



TEXTIL- CHEMIKALIEN FARBSTOFFE

Bei Siegfried Zofingen sind sie am Lager und daher rasch lieferbar. Weil sie dort stets so rein sind wie die zugrundeliegende Formel, sind sie sicher in der Anwendung. Gebindegrößen von 1 bis 200 Kilo. – In Lohnfabrikation macht man

bei Siegfried auch Zwischen- oder Endprodukte: diskret – in Ihrem Namen. Denn bei Siegfried sind die Dienstleistungen ausschlaggebend. Und darum verlassen sich Textil- und Farbspezialisten auf Siegfried.

Siegfried AG

CH-4800 Zofingen
Telefon 062 50 11 11/Telex 68 434

Garne

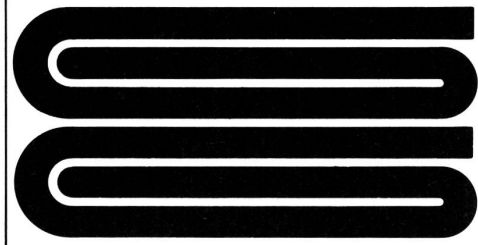

Gugelmann

Gugelmann spinn

Baumwoll-Qualitätsgarne

- AK supergekämmt Ne 12–40
- 3K supercardiert Ne 8–30
- KK Open-End Ne 6–10

Wollmischgarn «melanetta»

55 % Wolle/

45 % Baumwolle supergekämmt

– für Tricoteure Nm 24–56

Gugelmann färbt

eigene Garne, sowie Fremdgarne im Lohn, auf Kreuzspulen, unbegrenzte Farbpalette, beste Echtheiten, nuancenkonform

Gugelmann zwirnt

Rohgarne, gefärbte Garne und im Lohn, knotenarm

Gugelmann handelt

Gespinnste für HAKA – Storen und Deko – Polyester texturiert – gasiert – mercerisiert

Besser geht's mit Gugelmann-Garnen

für Plüsch – Unterwäsche – Oberbekleidung – Haushalt – Teppichgarne – Kleiderstoffe – Deko

Gugelmann & Cie. AG, Roggwil BE

Postadresse: Postfach, 4900 Langenthal
Telefon 063/48 12 24
Telex 68 142 gtex ch

Textilindustrie / Textile industry

**LEDER
RAPPLON**

Neu – Trotz Spindelstopp immer die gleiche Garndrehung und Garnnummer – Ihr Kunde wird Kunde bleiben

LEDER-RAPPLON-Spindelbänder gewährleisten auch bei abgebremster Spindel und vollen Kops konstante Tourenzahl der Spindeln.

Verlangen Sie den Spezialprospekt
und besuchen Sie uns an der

ITMA 83

Halle 14, Salon III, Stand N 12

Leder & Co. AG CH-8640 Rapperswil
Fluhstrasse 30 Tel. 055/21 81 71 Telex 875 572

LEDER

Schweiz
Suisse
Svizzera



All over the world...

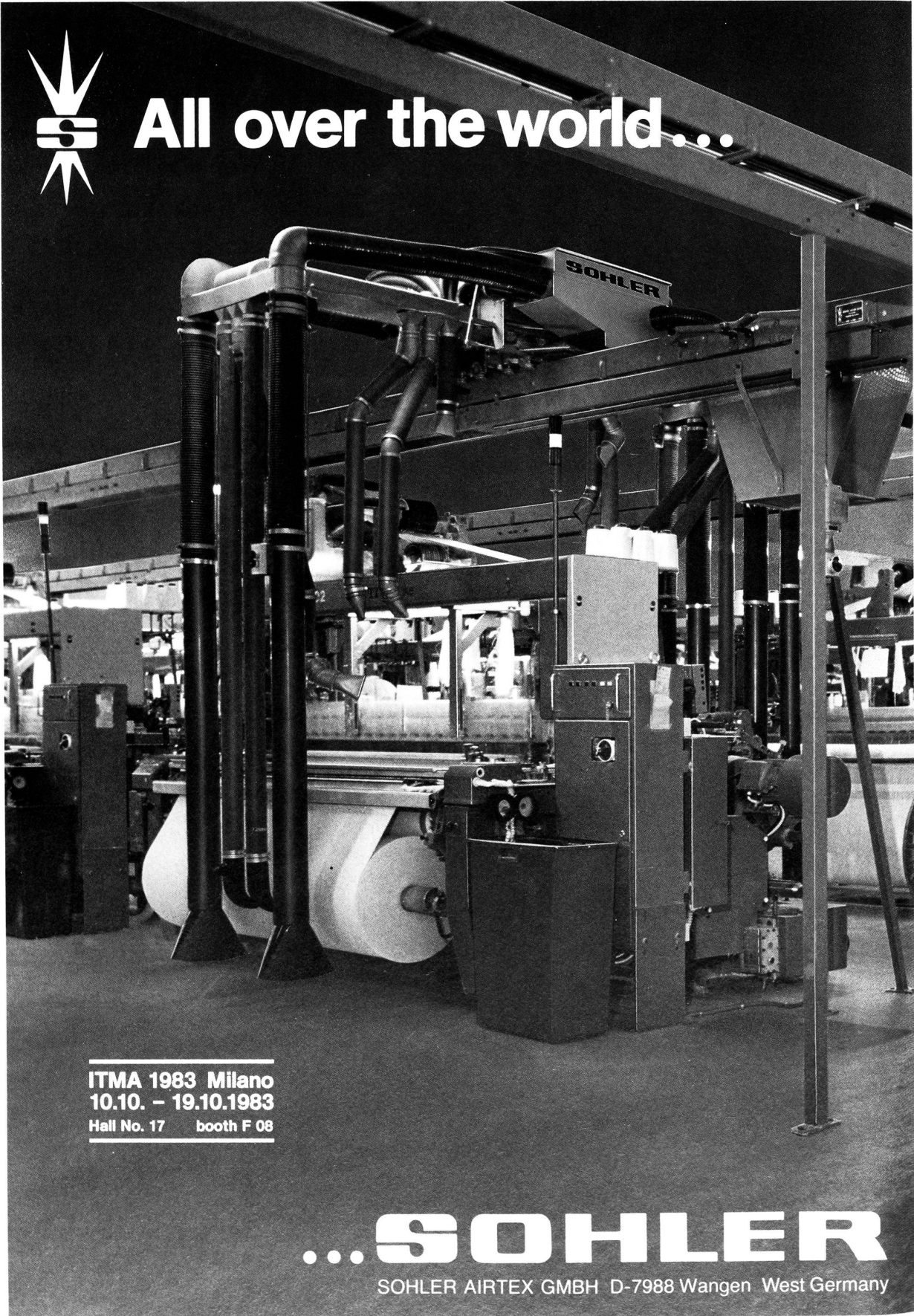

ITMA 1983 Milano
10.10. - 19.10.1983
Hall No. 17 booth F 08

...SOHLER

SOHLER AIRTEX GMBH D-7988 Wangen West Germany

Sind Sie an einem modernen, preisgünstigen und flexiblen Textilveredler interessiert?



Geissbühler + Co. AG
Bleicherei Färberei Appretur
3432 Lützelflüh

Telefon 034 61 22 12 / 61 23 83

Neu: Ausrüstbreiten bis 320 cm

Ein Stückveredler, der für die Materialien **Baumwolle, Wolle, Halbleinen, Leinen, Mischgewebe** etc. für Sie ein breites Veredlungsprogramm bereit hat?

Ein Veredler, der fähig ist, kurzfristig mit Ihnen Neuentwicklungen und Ausrüstprobleme nicht nur diskutieren, sondern auch überzeugend lösen kann?

Wenn ja, so vertrauen Sie Ihre Gewebe uns an. Nach der Verarbeitung in unseren verschiedensten Abteilungen wie **Stückfärberei, Bleicherei, Ausrüsterei** und **Appretur**, erhalten Sie diese kurzfristig, preiswert und in tadelloser Aufmachung ins Haus geliefert wieder zurück.

Probeaufträge gratis!

Sie haben Garnprobleme! Und suchen einen flexiblen Partner?



Einen Partner, der versteht, Ihren Wünschen nach sportlicher und bewegungsfreundlicher Freizeit-Bekleidung mit neuen Ideen gerecht zu werden!
Einen Partner, bei dem modisches Feeling ebenso vorhanden ist wie fachliches Können?
Einen Partner, der Ihre Garnprobleme nicht nur diskutieren, sondern auch überzeugend und rasch lösen kann!
Wenn Sie also an konkreten Vorschlägen und Neuentwicklungen mehr interessiert sind als an langen Diskussionen, dann brauchen Sie uns!

Die Kesmalon AG.
Denn mit uns können Sie rechnen!

Kesmalon AG.
Ihr kompetenter Partner.

Kesmalon AG 8856 Tuggen Tel. 055-78 17 17

Lycra* *Du Pont's eingetragenes Warenzeichen

kesmalon ag

Neue Masstäbe für Qualität und Wirtschaftlichkeit beim Fachen

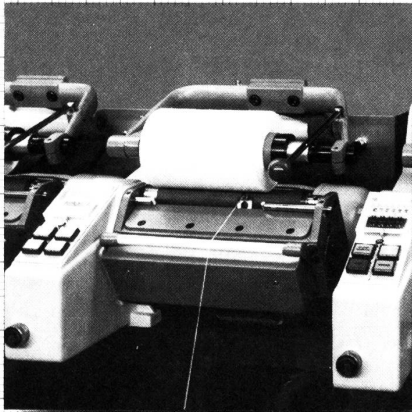

FMP mit elektronisch gesteuerter Präzisionswicklung für Fachspulen mit extrem hoher Dichte

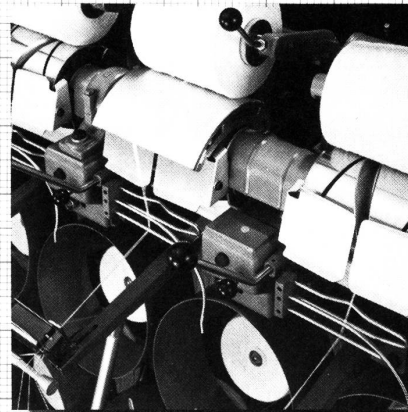

FMX mit wilder Wicklung und piezo-elektronischer oder elektro-mechanischer Fadenüberwachung



METTLER

AG Fr. Mettler's Söhne, Maschinenfabrik, CH-6415 Arth (Schweiz), Tel. 041/8213 64, Telex: 868 678, Telegramm: Gas Arthschwyz

ITMA 83 Mailand Halle 15/2, Stand D 05/D 07 – Wir freuen uns auf Ihren Besuch!

MAAG

Unser Verkaufs- programm

- Einfache Beschau- und Messmaschinen für Rohware
- Eichfähige Beschau-, Mess- und Rollmaschinen für Gewebe, Gewirke, Glasgewebe und Folien
- Roll- und Kantenschneidmaschinen für beschichtete Ware und Folien
- Doublierroll- und Wickelmaschinen
- Legemaschinen
- Doublierlegemaschinen
- Gewebekantendruckmaschinen

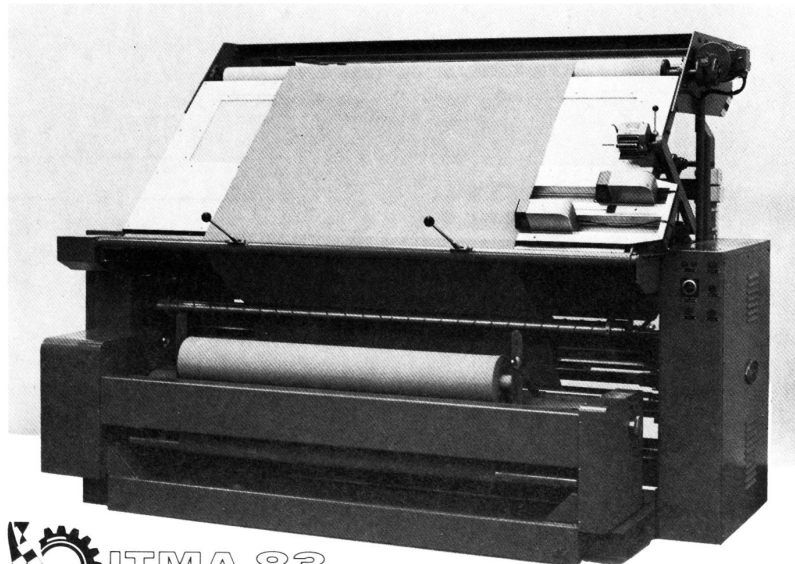

ITMA 83

Milano, Halle 7³, Stand P15

Gebr. Maag Maschinenfabrik AG CH-8700 Küsnacht/Schweiz
Tel. 01/910 57 16, Telex 56128

Stäubli- Schaftmaschinen-Konzepte optimieren die Wirtschaftlichkeit moderner Webmaschinen

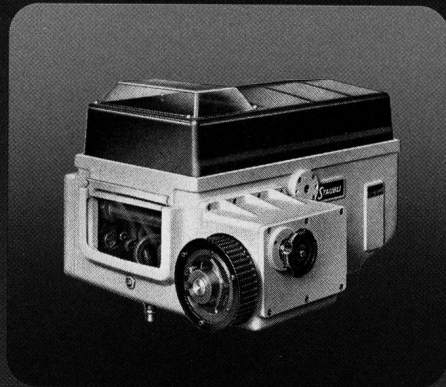

Die anhaltenden Tendenzen, hohe Schusseintragsleistungen entweder mit schmalen Webmaschinen mit hohen Drehzahlen oder mit breiten Webmaschinen mit tieferen Drehzahlen zu erbringen, haben auch das Schaftmaschinen-Angebot entsprechend beeinflusst. Für beide Tendenzrichtungen sind dabei verschiedene Schaftmaschinen-Systeme notwendig.

Die Wirtschaftlichkeit einer Webmaschine wird nicht zuletzt auch von der Schaftmaschine beeinflusst - die richtige Wahl dieser Maschine ist also von grosser Bedeutung.

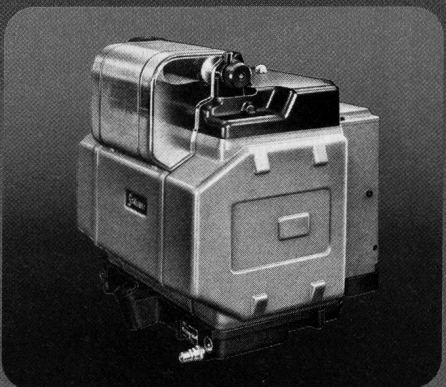
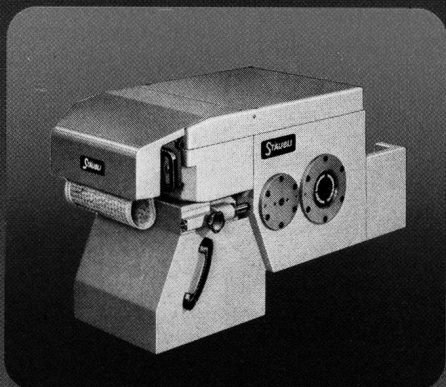

Nur eine Spezialfirma wie Stäubli, die verschiedene Schaftmaschinen-Systeme nebeneinander anwendet, ist heute in der Lage, das richtige Schaftmaschinen-Konzept für eine bestimmte Webmaschine zu empfehlen und zu liefern.

Der Begriff «Schaftmaschinen-Konzept» erstreckt sich bei Stäubli von der eigentlichen Schaftmaschine mit ihrem spezifischen System über die Zusatzaggregate wie Motorschussucher und Dreistellungseinrichtung, über die an Wichtigkeit zunehmenden Schaftzugteile und -gruppen sowie über die Anbauposition und Anschlussteile der Schaftmaschine an die Webmaschine.

So stehen immer für die verschiedenen neuen oder weiterentwickelten Webmaschinen die gewohnten technisch ausgereiften Stäubli-Schaftmaschinen-Konzepte bereit.

ITMA 83 Mailand Italien
10.-19. Oktober 1983
Halle 19, Stand D06

3 Systeme – 1000 Konzepte

Im Vordergrund stehen heute für die Hochleistungs-Webmaschinen mit Drehzahlen zwischen 300 und 700 T/min 3 Schaftmaschinen-Grundmodelle. Sie unterscheiden sich durch das Arbeitsprinzip bzw. das System. Diese 3 Grundmodelle erlauben, alle notwendigen Konzepte zu entwickeln, um einen bestimmten Einsatzbereich abzudecken, welcher aufgrund der spezifischen Eigenschaften einer Webmaschine definiert wird.

Typenreihe 2400

Gegenzug-Schaftmaschinen nach dem von Stäubli entwickelten Rotationsprinzip. Das System dieser Maschinen weicht grundsätzlich von allen bisher bekannten Systemen mit translatorisch bewegten Maschinenelementen ab. Der Begriff «Rotation» wurde deshalb gewählt, weil die geradlinige Bewegung eines Schaftes von einer rotierenden Exzenterinheit – einem nur 12 mm breiten, kompakten Maschinenelement – abgeleitet wird. Der Einsatzbereich dieser Typenreihe wurde auch auf die Florweberei ausgedehnt.

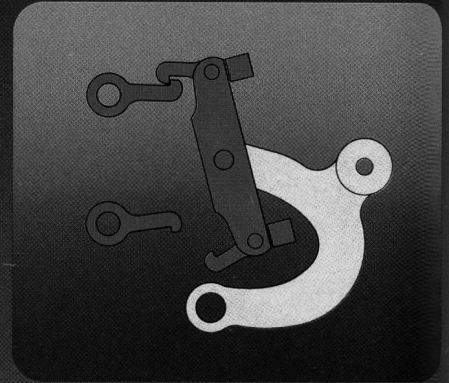

Typenreihe 2200

Gegenzug-Schaftmaschinen nach dem Hattersley-Prinzip mit Balancen und Zughaken. Dieses bewährte Schaftmaschinen-System wurde von Stäubli ständig weiterentwickelt und verbessert. Stäubli-Schaftmaschinen nach diesem System decken heute den grössten Bedarf an Gegenzug-Schaftmaschinen überhaupt. Diese in Beschaffung und Unterhalt wirtschaftlichen Maschinen weisen klar unterteilte, übersichtliche und gut zugängliche Baugruppen auf. Die zwangsläufige Steuerung der Zughaken garantiert eine spielfreie und präzise Schaftbewegung.

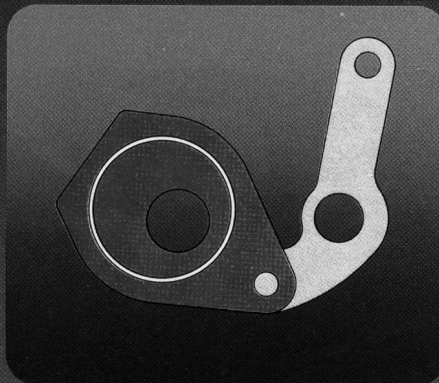

Typenreihe 555

Federrückzug-Schaftmaschinen für Webmaschinen mit pneumatischem und hydraulischem Schusseintrag. Mögliche Arbeitsgeschwindigkeit bis ca. 700 T/min bei entsprechenden Blattbreiten und Anzahl Schäften. Das von Stäubli entwickelte, perfekte System dieser Schaftmaschinen, mit den an oszillierenden Hebeln montierten Traversen, die das Stossen der Balancen übernehmen, ist für das Erreichen höchster Drehzahlen ausgelegt. Diese seit vielen Jahren bewährte Typenreihe ist heute auf pneumatischen Webmaschinen am weitesten verbreitet.

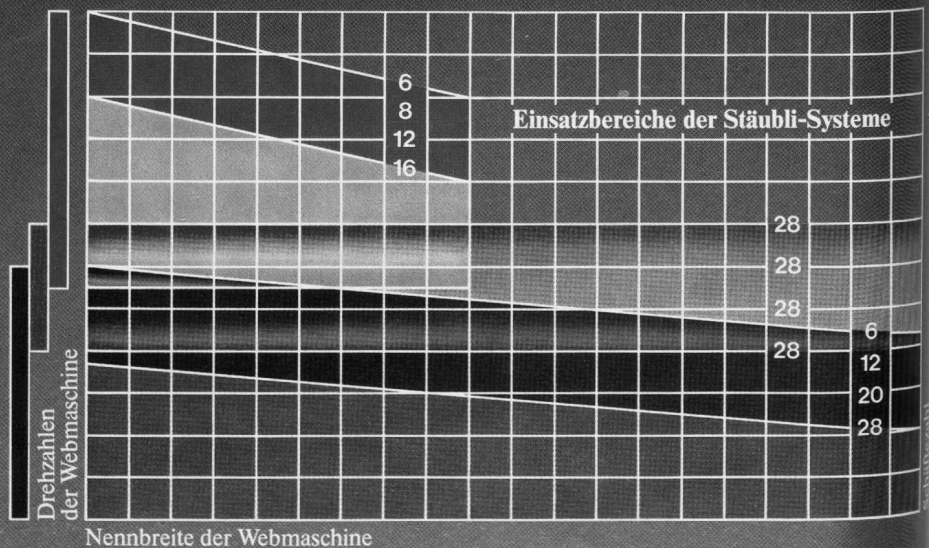
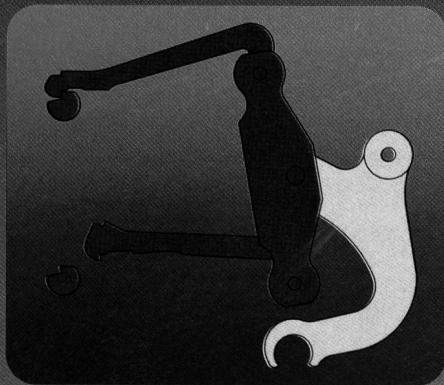

STÄUBLI

– optimal in jedem Bereich