

**Zeitschrift:** Das Werk : Architektur und Kunst = L'oeuvre : architecture et art  
**Band:** 35 (1948)

**Anhang:** Heft 9 [Werk-Chronik]  
**Autor:** [s.n.]

### **Nutzungsbedingungen**

Die ETH-Bibliothek ist die Anbieterin der digitalisierten Zeitschriften. Sie besitzt keine Urheberrechte an den Zeitschriften und ist nicht verantwortlich für deren Inhalte. Die Rechte liegen in der Regel bei den Herausgebern beziehungsweise den externen Rechteinhabern. [Siehe Rechtliche Hinweise.](#)

### **Conditions d'utilisation**

L'ETH Library est le fournisseur des revues numérisées. Elle ne détient aucun droit d'auteur sur les revues et n'est pas responsable de leur contenu. En règle générale, les droits sont détenus par les éditeurs ou les détenteurs de droits externes. [Voir Informations légales.](#)

### **Terms of use**

The ETH Library is the provider of the digitised journals. It does not own any copyrights to the journals and is not responsible for their content. The rights usually lie with the publishers or the external rights holders. [See Legal notice.](#)

**Download PDF:** 30.03.2025

**ETH-Bibliothek Zürich, E-Periodica, <https://www.e-periodica.ch>**

## Tribüne

### Vom Besenwurf

Bei jeder Rückkehr aus dem Ausland frappt die Häßlichkeit des Putzes an vielen Schweizer Häusern. Ob sich das Auge an die präzise Flächenbehandlung Frankreichs, an das gesunde Mauerwerk Italiens, an die heiteren, weiß oder in hellen Ockertönen getünchten Häuser Bayerns und Österreichs gewöhnt hat, immer wieder erschrickt es ob den unangenehmen Rauhputzen, in denen die Schweiz seit langem schwelgt. Höchstens Schwaben mit seinem rohen bunten Besenwurf der späten zwanziger Jahre hat noch Abschreckendes zu bieten.

Dabei geht diese Putzbehandlung durchaus nicht auf Gleichgültigkeit oder Sparsamkeit zurück. Der Putz wird in der Schweiz häufiger als anderswo erneuert, und die Möglichkeiten einer rauhen Behandlung, vom älteren Besenwurf über den modischen Kratz- und Rieselputz bis zu komplizierten geschuppten und mit der Kelle modellierten Mörtelaufträgen, werden mit großem Aufwand gesucht (s. auch *Werkchronik* 7/1948, S. \*102\*). Der eine Beweggrund dieser Neigung ist sofort klar: das Streben nach dem Ungewöhnlichen, Originellen, Einmaligen. Ein anderer wird von verwandten Gebieten her verständlich: Auch hier werden Ehrlichkeit und Grobheit verwechselt, Solidität und Derbheit als identisch betrachtet. Man glaubt, durch eine möglichst drastische Oberflächenbehandlung den Mauercharakter zu betonen (auch wenn es sich um leichte Backstein- und Fachwerkwände handelt), und meint, grobes Material sei besonders dauerhaft. Dabei altern solche Mauern besonders schlecht. Staub und Regenwasser verichten in den Unebenheiten des Rauhputzes ein schnelles und gründliches Werk. Ein Kalkanstrich auf dichtem glattem Putz nach alter handwerklicher Art dagegen wirkt noch gut, wenn er stark verwittert ist.

Ein dritter und speziell untersuchenswerter Grund dieser Vorliebe für den Rauhputz ist seine vermeintliche Bodenständigkeit. Das Studium historischer Gebäude und alter Dokumente beweist, daß hier ein gro-

ber Irrtum vorliegt. Bis in die sechziger Jahre des letzten Jahrhunderts herrschte in den Schweizerstädten der weiße oder getönte Feinputz. Frühe Photographien zeigen noch die freundlichen, hellen Straßenzüge mit sauberen glatten Wandflächen; Stadtbilder und Einzelgebäude, wo dieser Putz sich erhalten hat, beweisen, wie historisch richtig er an allen älteren Häusern wirkt. In den siebziger Jahren brach von Deutschland her im Gefolge der Neurenaissance die Flut des rauhen Bewurfs herein. Während die lateinischen Länder ihn bis heute kaum kennen, erwies sich vor allem die Ostschweiz als anfällig. Wie der Kellen- und Besenwurf gemeint war, verrät seine Verwendung für die Putzquaderung: Man fühlte sich durch ihn an Rustika erinnert und wollte mit ihm Naturstein imitieren. Bis heute geht den meisten Rauhputzarten dieser Ursprung nach; statt ein handwerklich schöner Finish zu sein, täuschen sie durchaus oberflächlich eine – meist unerfreuliche – Materialstruktur vor. Für ein halbes Jahrhundert ertranken ganze Stadtbilder in dem trübseligen graubraunen Überzug. Erst in der Zeit des Jugend- und Heimatschutzstils wurden Rauh- und Glattputz vorübergehend in bewußter Weise künstlerisch verwendet, und das Neue Bauen, mit seinem Sinn für die kubische Klarheit, verwarf den groben Bewurf ganz. Aber die landläufige Bauerei ganzer Landesteile hielt am Besenwurf zähe fest; sogar die «Farbige Stadt» blieb ihm treu, obschon der Schmutz auf den bunten Wänden zu besonders fatalen Ergebnissen führte.

Heute ist es der Heimatstil, der sich des Rauhputzes mit viel Liebe angenommen hat. Wer geneigt war, das Holz mit Lötlampe und Drahtbürste interessant zu machen, ließ es sich auch nicht entgehen, den Verputz zu kratzen, zu kämmen, zu modellieren. Immer wieder werden neue Effekte entdeckt. Hier wie anderswo ist jener irregeleitete Handwerkerehrgeiz tätig, der, statt das Einfache, Natürliche und Dauerhafte zu pflegen, das Modische und Ausgefallene sucht. Ein einziger Fortschritt wurde gemacht, das sei zugegeben: Reines und ockeriges Weiß und helle Naturtöne haben sich wieder durchgesetzt. Was aber für eine Patina sich nach zehn Jahren in den Rillen und Kerben angesetzt hat, denkt man sich lieber nicht aus.

Darum bekämpft z. B. das Amt für Bauberatung der Steiermark überhaupt jede Art von Rauhputz.

Besonders augenfällig wird die Bedenklichkeit des Rauhputzes dort, wo er sich der älteren Architektur bemächtigt. Jedes gute Gebäude besitzt auch seine organische Haut, und man kann sie nicht ungestraft verändern. Zu einem klassizistischen Gebäude gehört die spiegelnde Glätte der Mauern, die messerscharfe Präzision der Kanten, die stuckartige Härte des Putzes. In der Barockarchitektur wirken die eleganten oder saftigen Profile und Stukkaturen nur dann richtig, wenn sie auf fein gekalkten Putzflächen stehen. Die kraftvoll-lebendige Oberflächenbewegung mittelalterlicher Mauern endlich wird durch Besenwurf völlig zerstört, und vollends fatal ist es, wenn die pelzig-amorphe Masse plastische Teile, wie vorspringende Balkenköpfe, überzieht. Was heute von neuerfundenen Putzarten vielerorts an historischen Gebäuden angebracht wird, ist genau so töricht wie einst die neugotischen Türmchen und Zinnenkränze. (In das selbe Kapitel eines romantischen Firlefans gehört umgekehrt auch die Freilegung von altem Bruchsteinmauerwerk, das ursprünglich für Verputz bestimmt war.) Wie wesentlich diese Dinge sind, erfährt man erst, wenn ein altes Gebäude durch eine geglückte Restauration den stilistisch richtigen Verputz zurückerhält.

Wichtiger noch als historisches Wissen ist in diesen Fragen das Stilgefühl, und vor allem ist es nötig, daß handwerkliche Fachkenntnisse, die vielerorts verloren gegangen sind, zurückgewonnen werden. Sie werden gleichermaßen der alten wie der neuen Architektur zugute kommen. *h. k.*

### Das Bundessiegel als Festabzeichen

Zum diesjährigen Geburtstage unserer Heimat und im Hinblick auf den hundertsten Jahrestag unserer Verfassung ist das Eidgenössische Bundesfeierkomitee auf den ungewöhnlichen Gedanken gekommen, gleich das Bundessiegel, also ein Zeichen von einmaliger Bedeutung, in verkleinertem Maßstabe, dafür aber in hunderttausendfacher Vervielfältigung dem Straßenverkaufe zu übergeben. Wir Schweizer sind es zwar das Jahr hindurch ge-

wohnt, auf jedem Hotel, heiße es Bristol oder Excelsior, unsere nationale Fahne wehen zu sehen, obwohl wir ähnliches von andern Ländern nicht kennen, weil offenbar anderweitig Nationalbewußtsein und Geschäft nicht so eng miteinander verbunden wurden. In Anbetracht dessen hatte also das verantwortliche Komitee keine Hemmung, gleich unser Bundesiegel auf der Straße zu verkaufen, und in was für einer Aufmachung! Um ein Siegel anzufertigen braucht es, wie jedermann weiß, den Siegellack; daß aber bei einer Reproduktion eines Siegels in Metall gleich auch der Siegellackrand mitgeprägt wird, ist in der Kunst des Prägens wohl erstmalig und hoffentlich nur einmalig. Um dann die Geschmacklosigkeit noch abzurunden, ist dieses Abzeichen in einer schwarzen Brühe «patiniert» worden, auf daß boshaft veranlagte Menschen spontan zur Auffassung kommen müssen, dieses Siegel und somit auch unsere Verfassung hätten eine Patina angesetzt. Wo aber bleibt die Eidgenössische Kommission für angewandte Kunst? Denn die Anfertigung solch eines Abzeichens wäre eine Aufgabe für sie gewesen. Wir haben in den letzten Jahren auch schon Abzeichen gehabt, die würdig, einfach und formal gut waren, und auch diese sind verkauft worden und erfüllten ihren guten Zweck. F. F.

## Ausstellungen

### Basel

#### Rembrandt

Katz-Galerie, 24. Juli bis  
30. September 1948

Mit nichts geringerem als mit einer Rembrandt-Ausstellung hat die Katz-Galerie in Basel das prachtvolle barocke Wildsche Haus am Peterplatz, das sie seit einiger Zeit bezogen hatte, vor der Öffentlichkeit aufgetan. Sie umfaßt 30 Ölbilder, 33 Handzeichnungen und 20 Radierungen, die zum Teil aus privaten Sammlungen der Schweiz, Hollands und Englands, zum Teil auch aus dem Mauritshuis im Haag, dem Rijksmuseum und dem Rijksprentenkabinett in Amsterdam als Leihgaben zur Verfügung gestellt wurden. Zwar befindet sich keines der großen, berühmten Bilder Rembrandts in dieser Ausstellung; dafür sind aber einige Bilder, die erst kürzlich an Auk-

tionen oder im Kunsthandel aufgekauft sind (z. B. eine der seltenen Landschaften – mit einer Schloßruine –) zu sehen.

Auch zwei interessante Frühwerke, denen man hier mit besonderer Freude begegnet, scheinen erst kürzlich bekannt geworden zu sein: die kleine, barocke «Auferweckung des Lazarus», ein farbiges, bewegtes Bild aus dem Jahr 1624, und das zwei Jahre später entstandene «Trio», ein ebenfalls noch sehr buntes Bild kleinen Formats, in dem Menschen und Dinge in gleicher Weise zu einem Stilleben komponiert sind. Beide Bilder sind signiert und datiert. Sie belegen also mit großer Genauigkeit das Herauswachsen des jungen Rembrandt aus der Genre- und Historienmalerei seiner Zeit.

Zusammen mit zwei kostbaren kleinen Bildern – der «Susanna» von 1637 (aus dem Mauritshuis) und der herrlichen «Bewirtung der drei Engel durch Abraham» (von 1646) – sind die beiden Frühwerke die einzigen Gruppenbilder in dieser Ausstellung.

Die übrigen Bilder stellen eine eindrucksvoll sich steigernde Reihe von Rembrandt-Porträts dar, die mit frühen Selbstbildnissen (um 1629), Zeugnissen jugendlichen Erforschens des eigenen Ichs, beginnt und sich mit Bildnissen aus den dreißiger Jahren fortsetzt, in denen der erfolgreiche junge Porträtmaler in reicher, prächtiger Stofflichkeitsmalerei schwelgt (verschiedene Auftraggeber und die junge Saskia sind die Dargestellten). Unter den kleinformatigen Porträtskizzen findet sich die Studie eines Christuskopfes, das Porträt eines jüdischen Arztes, ein Greisenkopf und das kraftvolle, farbig leuchtende Bild eines Mädchens, in dem man Hendrikje Stoffels vermutet. Die Porträtsreihe mündet schließlich in eine herrliche Dreiergruppe später, reifer Selbstbildnisse Rembrandts, die um 1660/61 entstanden sind und die in dieser Ausstellung noch durch ein schönes Bildnis des Sohnes «Titus als Kapuzinermönch» (1660, aus dem Rijksmuseum) und das Bild eines sogenannten «Schreibenden Evangelisten» (Museum Boymans, Rotterdam) ergänzt wird. Diese im wesentlichen chronologisch angeordnete Bilderreihe wird abgerundet durch eine Anzahl prachtvoller Zeichnungen und Radierungen, die mit ihren biblischen Darstellungen, Landschaftsskizzen und Schilderungen einfacher Menschen aus dem Volk dem Übergewicht, das die Porträts in dieser Ausstellung haben, die notwendige thematische Korrektur geben. m. n.

#### Hedy Alma Wyß, Therese Strehler, Marguerite Strehler

Idealheim AG., Juni–Juli 1948

Daß die Möglichkeiten der Basler Kunsthalle und der (auf einige wenige zusammengeschrunpften) privaten Kunstgalerien bei weitem nicht ausreichen, das Schaffen der Basler, geschweige denn der übrigen Schweizer Künstler in gebührender Ausführlichkeit zu zeigen, das ist Kunstfreunden und Künstlern vor allem schmerzlich bewußt. So begrüßt man denn die Gelegenheit, wenn eine Möbelfirma ihre Wände zur Ausstellung von Kunstwerken zur Verfügung stellt und freut sich, gegenwärtig drei Zürcher Malerinnen kennenlernen zu können, die anders vielleicht den Weg nach Basel nicht gefunden hätten. Bei Hedy A. Wyß steht eine spontane Freude an der leuchtenden, schimmernden Farbe im Vordergrund, wie sie vor allem die Pastelltechnik hervorzuzaubern erlaubt. Thematisch heißt das: Reise in die Reiche der Phantasie, des Märchens, wohl auch einmal des religiösen Bildes. Vielleicht entfaltet sich diese lebensvolle farbige Fabulierkunst am echtesten in den abstrakten Kompositionen. Bei Therese Strehler verhilft ein solides, locker und reich sich entfaltendes malerisches Handwerk vor allem in den im «Marine-Format» flach hingebreiteten Landschaften zu eindrucklichen Lösungen. Ganz anders das Temperament von Marguerite Strehler, die ihr Bestes in fein gemalten minutiösen Stilleben gibt, die irgendwo auf der Strecke zwischen «Neuer Sachlichkeit» und «peinture naïve» stehen. W. R.

#### Edvard Munch «Alpha und Omega»

Galerie d'Art Moderne,  
5. Juni bis 3. Juli 1948

Neben der Ausstellung einiger Werke von Klee und Kandinsky, zu denen sich im Laufe der Ausstellung ein edles kleines kubistisches Bild von Picasso (Pont neuf, 1911) gesellte, bot die Galerie d'Art Moderne die seltene Gelegenheit, Munchs Lithographien-Zyklus «Alpha und Omega» zu sehen. Seitdem die Diffamierung seiner Kunst durch das Dritte Reich Munch veranlaßt hatte, sein gesamtes Oeuvre dem norwegischen Staat zu vermachen, sind seine Werke selten zu sehen. Von allem, was Munch seit 1933 bis zu seinem Tode im Jahre 1944 noch geschaffen hat, kennen wir in der Schweiz so gut wie nichts. Auch diese kleine

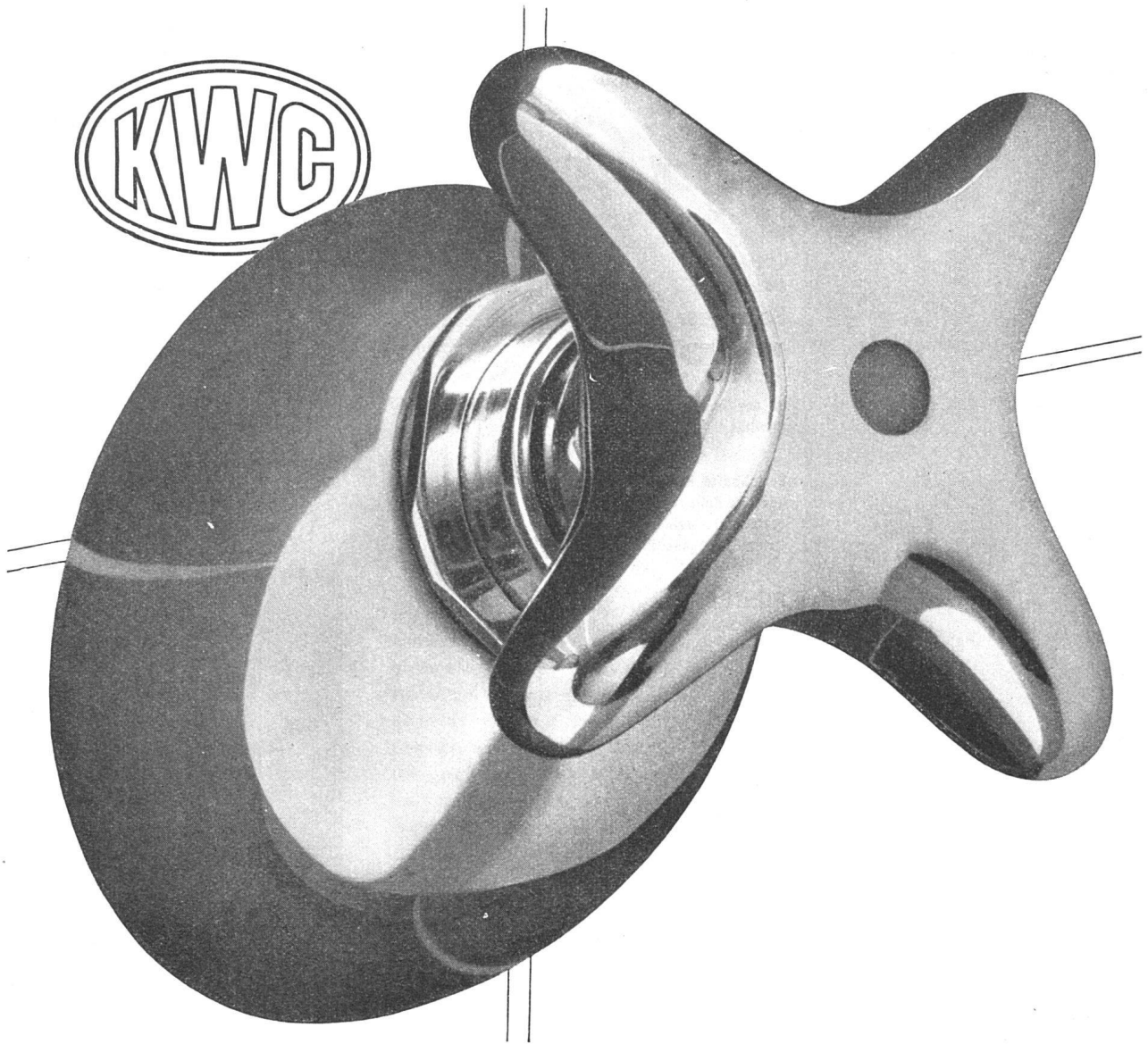

Dieser handliche schön geformte Sterngriff ist das Merkmal aller **KWC** Neo-Armaturen.

Die **KWC** bemüht sich seit einer Reihe von Jahren um eine vorurteilslose Formverbesserung ihrer qualitativ hochentwickelten Armaturen.

Verzeichnis unserer Kataloge und Broschüren:	
NEO-Armaturen	Auslaufhähnen - Schüttsteinbatterien - Wandbatterien zu Handwaschbecken - Wandbatterien - Badebatterien - Durchgangshähnen - Regulierhähnen in neuer formschöner Ausführung.
Hauptkatalog Nr. 25	Inhalt: Wasserarmaturen - Gasarmaturen - Dampf- und Schmierarmaturen - Heizungsarmaturen - Toilettenarmaturen - Wandbatterien - Badearmaturen - Bidet-, Closet- und Pissoir-Armaturen Boiler- und Badeofen-Armaturen - Labor-Armaturen - Technische Angaben
Katalog Nr. 20	Armaturen für Untermontage
PAX-Armaturen in der neuesten Installation	Inhalt: Entstehung und Fortpflanzung der Wasserleitungsgeräusche - Grundlagen für die Entwicklung der geräuschlosen Armaturen - Die geräuschlosen PAX-Armaturen - Bauliche Richtlinien für die Erstellung geräuschloser Installationen

Entwurf: Bauchat SWB/MSG

Aktiengesellschaft

**Karrer, Weber & Cie., Unterkulm** b / Aarau

Armaturenfabrik - Metallgießerei

Telephon: Unterkulm (064) 3 81 44

# Argovia

die schöne  
Schweizer  
**TAPETE**  
in der bewährten Schweizer  
Qualität

Vorteilhafte Preise – äußerst  
günstige Rollenmaße (55 $\frac{1}{2}$  cm  
× 10 $\frac{1}{2}$  m) – erhältlich in den  
guten Fachgeschäften VST.

**FILMOS AG.**  
Tapeten- und Bodenbelagfabrik  
Oftringen bei Olten

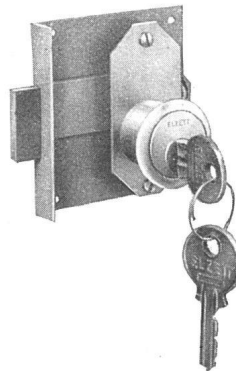
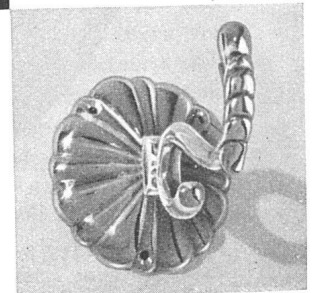
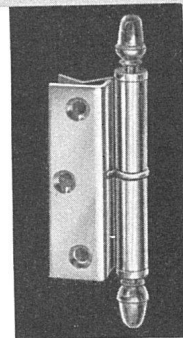
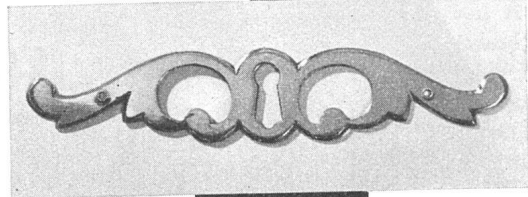
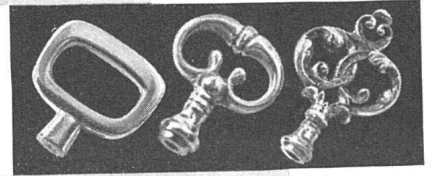
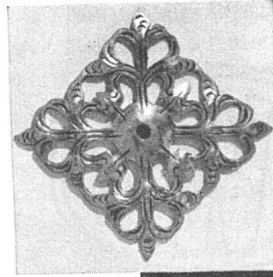
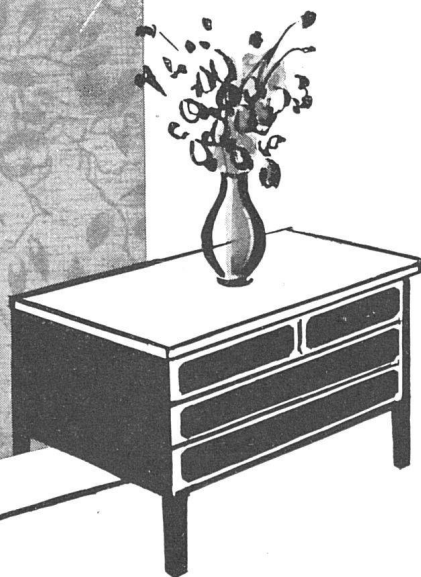

Sämtliche  
Möbelbeschläge  
in  
Metall  
und  
Kunstharz

**HAERINGER + WINTER**

Zürich 3 Giesshübelstrasse 108 Telephone 33 53 06

Ausstellung des sehr selten gewordenen Zyklus (in einem nicht ganz vollständigen Exemplar) hat aufs neue den Wunsch aufkommen lassen, die seit langem fällige Gesamtausstellung möge in der Schweiz endlich einmal Wirklichkeit werden.

Die Geschichte von Alpha und Omega, vom «A und O», Anfang und Ende der Liebe zwischen Mann und Frau – so hat es Munch wohl mit seiner Buchstabensymbolik gemeint – hat 1908 noch im Selbstverlag des Künstlers erscheinen müssen. Was Munch hier darstellte, bedeutete damals noch ein Kühnes, Aufsehen und Empörung erregendes Aussprechen von Dingen, die bisher in der Enge bürgerlicher Konvention wohl erlebt, aber auch verschwiegen werden mußten. Das Spiel der untreuen Geliebten Omega mit den Tieren, der Kampf des Mannes Alpha mit seinen Nebenbuhlern, seine einsame Eifersucht bei Omegas Flucht, all das ist bei Munch «weltbewegend» geworden. Die Landschaft, die Küste des Meeres und die Wälder des Nordens – alles trägt die Gefühle des Menschen mit. Munchs kühne Formulierungen dieses subjektiven in die Welt hinausgeschriebenen Schmerzes haben so von ihrer knappen linearen Kraft sicher nichts eingebüßt, obschon die Problematik, die sie zur Sprache bringen, heute – vierzig Jahre nach ihrer Entstehung – vielleicht nicht mehr so stark im Vordergrund unseres Interesses steht wie damals. *m. n.*

### **Bern**

**Paula Modersohn, Ernst Barlach  
und die Maler der «Brücke»**  
Kunsthalle, 26. Juni bis  
1. August 1948

Nach einer ganzen Reihe von Ausstellungen, die dem Kubismus und Surrealismus in der Malerei und Plastik verschiedener Nationen galten, hat die Berner Kunsthalle den Plan gefaßt, den deutschen Expressionismus in zwei verschiedenen Ausstellungen in seinen Hauptvertretern zur Schau zu bringen.

Die erste Ausstellung zeigte einen Ausschnitt aus dem Werk von Paula Modersohn – als einer genialen Vorläuferin einiger Grundzüge des Expressionismus – und schloß daran größere Schaffensausschnitte aus dem malerischen und graphischen Werk jener Künstler, die sich 1906 in Dresden zur Vereinigung «Die Brücke» zusammen-

fanden und mit einem Programm radikaler Formvereinfachung und Farbintensivierung den Stil des Expressionismus ins Leben riefen: Ernst Ludwig Kirchner, Emil Nolde, Max Pechstein, Erich Heckel, Karl Schmidt-Rottluff – und als wesensverwandter Neuerer, der sich der Bewegung auf deren besondere Aufforderung hin anschloß: der Schweizer Cuno Amiet.

Das Auftreten dieser ganzen Gruppe in einer Gesamtausstellung brachte von neuem die ungewöhnliche, fast eruptive Gewalt zu Bewußtsein, mit der der Expressionismus bei seinem ersten vollen Aufbrechen sich äußerte. Wenn von heute aus gesehen die Bewegungen des Kubismus und Konstruktivismus mit ihrer völligen Abwendung von der Realität auch einen noch entschiedeneren Bruch mit der traditionellen Malerei darstellen, so ist doch die Leidenschaft des Revolutionären im Expressionismus ungleich elementarer. Alles scheint hier in den höchsten Hitzegraden der Ekstase oder der Verzweiflung zu glühen, und das Zersplittern und Zerrütteln all dessen, was die Kunst bisher als niet- und nagelfest angesehen hatte, geht durch die ganze gestalterische Absicht.

Wenn Paula Modersohn mit einem Dutzend Bilder den Expressionisten als Vorläuferin vorangestellt war, so war sie es freilich nicht in diesem Geiste wilden Gebarens und stürmischer Revolutionierung, sondern eher in dem einen Zug, daß der subjektive Ausdruck über die sachliche Darstellung die Übermacht gewinnt und die eigene Innenwelt als oberste Instanz auftritt. Es sind vor allem die Bilder von Bauernmädchen – im schlichten, fast kargen Innenraum oder in uralter Landschaft –, die von dieser bedeutsamen Innerlichkeit Zeugnis ablegen. Ihnen ist eine Tiefe der menschlichen und mütterlichen Anteilnahme, eine Kraft der Einfachheit eigen, die der Expressionismus in all seinem ungestümen Ausdrucksstreben doch kaum wieder erreicht hat.

Besonders einprägsam traten in der Berner Ausstellung Emil Nolde und Ernst Ludwig Kirchner auf, der letzte mit einer umfangreichen Bilderreihe im Mittelsaal. Nolde mit seinen religiösen Visionen wie «Pfingsten» und «Christus und die Sünderin», die in wahren Feuerströmen von Farbe improvisatorisch auf die Leinwand geschleudert scheinen, ist wohl der Erregteste und Erregendste der ganzen Gruppe, Kirchner derjenige, in dem sich die kompositorische Kraft, das

Neugestalten nach dem vorausgegangenen Zerschlagen der Naturformen, am deutlichsten äußert. – Cuno Amiet, dem gleichfalls ein besonderer Raum zur Verfügung gestellt war, trat mit mehreren, bisher wenig oder gar nicht bekannten Bildern aus dem Jahrzehnt von 1905 an auf. Er ist den «Brücke»-Malern vor allem durch das starke Erlebnis der Farbe und durch die unabhängige Art der Bildgestaltung verbunden, steht im ganzen aber der Naturwirklichkeit doch viel näher und ist von den seelischen Extremen und den zwangsweisen Verbiegungen freigeblieben.

Fast alle Maler, vor allem Kirchner und Nolde, waren zudem mit umfangreichen Folgen von graphischen Blättern vertreten, wie sie in der ganzen Entwicklung des Expressionismus eine wesentliche Rolle spielen. Seelische Spannung und Sensibilität finden hier einen oftmals noch feiner differenzierten Ausdruck, und die Linie tritt (so sehr sonst die Farbe zu den Grundkräften des Expressionismus gehört) als Trägerin des expressionistischen Gedankens mit besonderer Klarheit und Kraft hervor. *W. A.*

### **Chur**

**Leonhard Meißer**

Kunsthau, 5. Juni bis 4. Juli  
1948

Die Ausstellung Leonhard Meißer, der seit 18 Jahren in seiner Heimat keine Kollektive mehr zeigte, erhielt zwei bestimmende Akzente durch die Zeichnungen aus dem Engadiner Nationalpark und durch einige erst nach der jüngsten Zürcher Ausstellung entstandene Bilder und Zeichnungen vom obernen Genfersee und von Sitten, in denen Meißer seine zugleich realistische und spirituelle Naturbeobachtung wie in Erinnerung an seinen einstigen längeren Aufenthalt in der Provence auf den südlichen Ton der Landschaft abgestimmt hat. Meißer hat früh seine Eigenart entwickelt, die auf einem aktiv formenden Durchbilden bei einführender malerischer Empfindung beruht; aber er hat diese nie zur Manier werden lassen, sondern folgte immer den Anregungen der wechselnden Objekte und dem spontanen künstlerischen Erlebnis.

Es ist nicht leicht, die Bilder Meißers begrifflich stilistisch zu bestimmen, da er sich jeder Rubrizierung entzieht, und doch verrät sich in jedem Bild

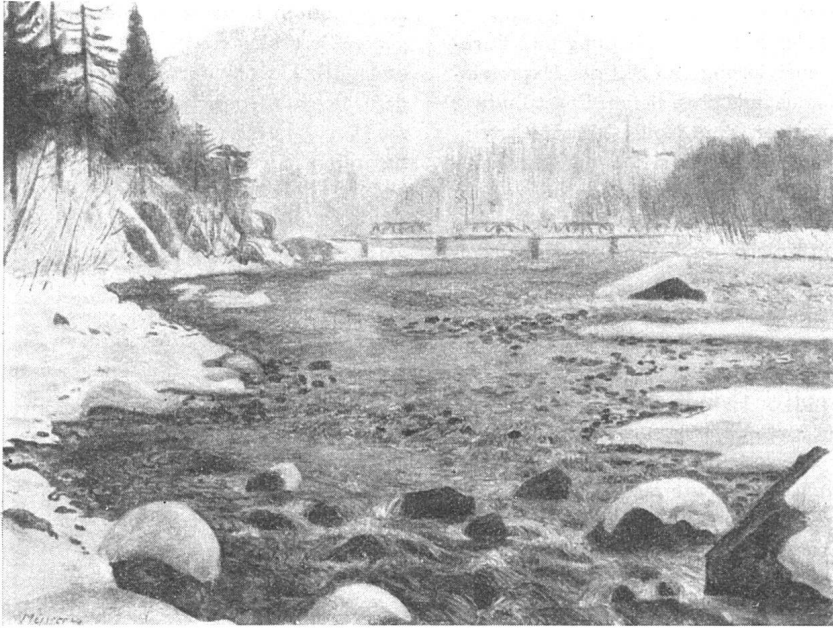

Leonhard Meißer, Winter am Rhein, 1944

und jedem Strich unverkennbar jene persönliche Haltung, durch die sich der Maler auch innerhalb der heutigen Schweizer Kunst durchgesetzt hat. Bei genauestem und eindringlichstem Studium der Naturformen fesseln den Künstler vor allem die Erscheinungen des Lichtes, Nebel, Dämmerung, Gegenlicht, die Übergänge der Jahres- und Tageszeiten und überhaupt alle gedämpften, verhaltenen malerischen Wirkungen. Meißer gehört zu den graphisch-malerischen Talenten, die mit dem Pinsel zeichnen und mit dem Stift malen, so daß seine herbe Zeichnung von einem zarten Lichtschleier umflort erscheint, während seine Malerei ein dichtes Geflecht von gestaltenden Pinselzügen darstellt. Er liebt die delikate Natur der Bergblumen und erfühlt die Intimität ihres Seins auch in der Landschaft. Seine kleinen Bilder von der Kirschblüte, dem Abend bei Genf, der Treppe von Sitten, den weidenden Bergziegen, dem Sonntagnachmittag, dem Vorfrühling oder der Schneewiese mit Krokus gehörten zu den malerisch reichsten und schönsten Werken der Ausstellung. Chr.

### **Le Locle**

#### **Les Girardet**

Musée d'Art, 23. Mai bis  
15. August 1948

Die Girardet sind eine Künstlerfamilie, deren Ahnherr um die Mitte des 18. Jahrhunderts in Le Locle Buchhändler war und die durch drei Generationen

hindurch – bis hart an die Schwelle der Gegenwart – eine Menge von Talenten hervorbrachte, die anfangs in ihrer Heimatstadt, später in Neuenburg, Genf und Paris Werke der Malerei, Graphik und Zeichenkunst schufen. Le Locle hat sich diesen Frühling die Aufgabe gestellt, die Girardet durch eine umfassende Ausstellung und die Errichtung eines Denkmals zu ehren. Nicht weniger als 18 verschiedene Träger und Trägerinnen des Namens sind mit einem Ausschnitt ihres zeichnerischen, graphischen oder malerischen Werks vertreten; das meiste stammt aus schweizerischem und ausländischem Museumsbesitz (worunter auch der Louvre figuriert), da mehrere Girardet zu internationaler Bedeutung gelangt sind.

Das Maler- und Zeichentalent, das sich hier vererbt hat und das traditionsmäßig eine sorgsame Ausbildung erfuhr, erhebt sich zwar nirgends zur Höhe überragender Meisterschaft. Keiner von den 18 erreicht völlig den Rang eines Gleyre, Buchser oder Anker, mit denen sie manchen äußeren Zug gemeinsam haben. Aber als Repräsentant eines Zeitstiles, als Liebhaber und Pfleger bestimmter Sujets wie der Kleinlandschaft, der erzählenden Szene, des Orientbildes, besitzt doch jeder seine Stärke, und als Gesamtauftritt besitzen die Achtzehn etwas Impionierendes, weil sie Namen und Art der Girardet-Malerei durch wichtige Epochen der Kunst tragen, sich willig und geschickt dem Zeitgeist ergeben und überhaupt in der Aneinanderreihung mehr als eine bloße Summierung erreichen: nämlich einen Familiengeist

und eine Kunstradition, die welsche Art im guten Sinne repräsentieren.

In zwei Sälen war die Graphik untergebracht, die im großen ganzen die erste Generation umfaßt, vier Söhne des alten Stammvaters Samuel. Als bedeutendstes Talent ist hier der älteste Sohn Abraham zu nennen, der schon mit 12 Jahren Kupferstiche schuf und wenig später eine Bibelillustration von 500 Bildern vollendete, die sein Vater in den Juratälern kolportierte. Später wurde er zum namhaften Chronisten der Revolutionszeit und des Empire in Frankreich, was sich in feinen Blättchen mit militärischen Paraden, Bataillen und Veduten äußert, alles mit einer steifen Grandezza gestochen. – In andern Sälen fand man als repräsentativsten Teil der Ausstellung die Ölmalerei von vier oder fünf Sprößlingen der zweiten und dritten Generation, im wesentlichen mit den Zügen des 19. Jahrhunderts. Der namhafteste unter ihnen dürfte Karl sein (1813 bis 1871), der nach Paris auswanderte und Aufträge von König Louis-Philippe empfing. Frischer als die Historienbilder, die von dieser Reputation bei Hofe zeugen, wirken indessen kleine, romantisch gestimmte Berglandschaften, die nicht allzu weit entfernt sind von Calames und Didays malerischer Schönheit. Ein besonderes Interesse kommt sodann den zahlreichen algerischen Landschaften und orientalischen Markt- und Haremsszenen zu, die teils von Karl und teils von Eugène (1853–1907) stammen. Wenn Schwung und Romantik eines Buchser auch nicht erreicht werden, so ist das ganze Ressorst doch mit Bravour und scharfer Beobachtungsgabe verwaltet. – Spätere Talente wenden sich wieder der schweizerischen Landschaft und der dörflichen Genreszene zu, in die Ankerzeit überleitend, ohne indessen die schlichte Vornehmheit des Inzers zu erreichen.

Ein sorgfältig gearbeiteter Katalog führt in Leben und Werk der Achtzehn ein und weiß auch in der Gruppierung ganzer Generationen eine gute Wegleitung zu geben. W. A.

### **Jegenstorf**

#### **Schweizerische Keramik**

Schloß Jegenstorf, 16. Mai bis  
31. Oktober 1948

Jegenstorf, ein blühendes Bauerndorf mit etwas Industrie an der Linie Bern-Solothurn, besitzt eines der schönsten

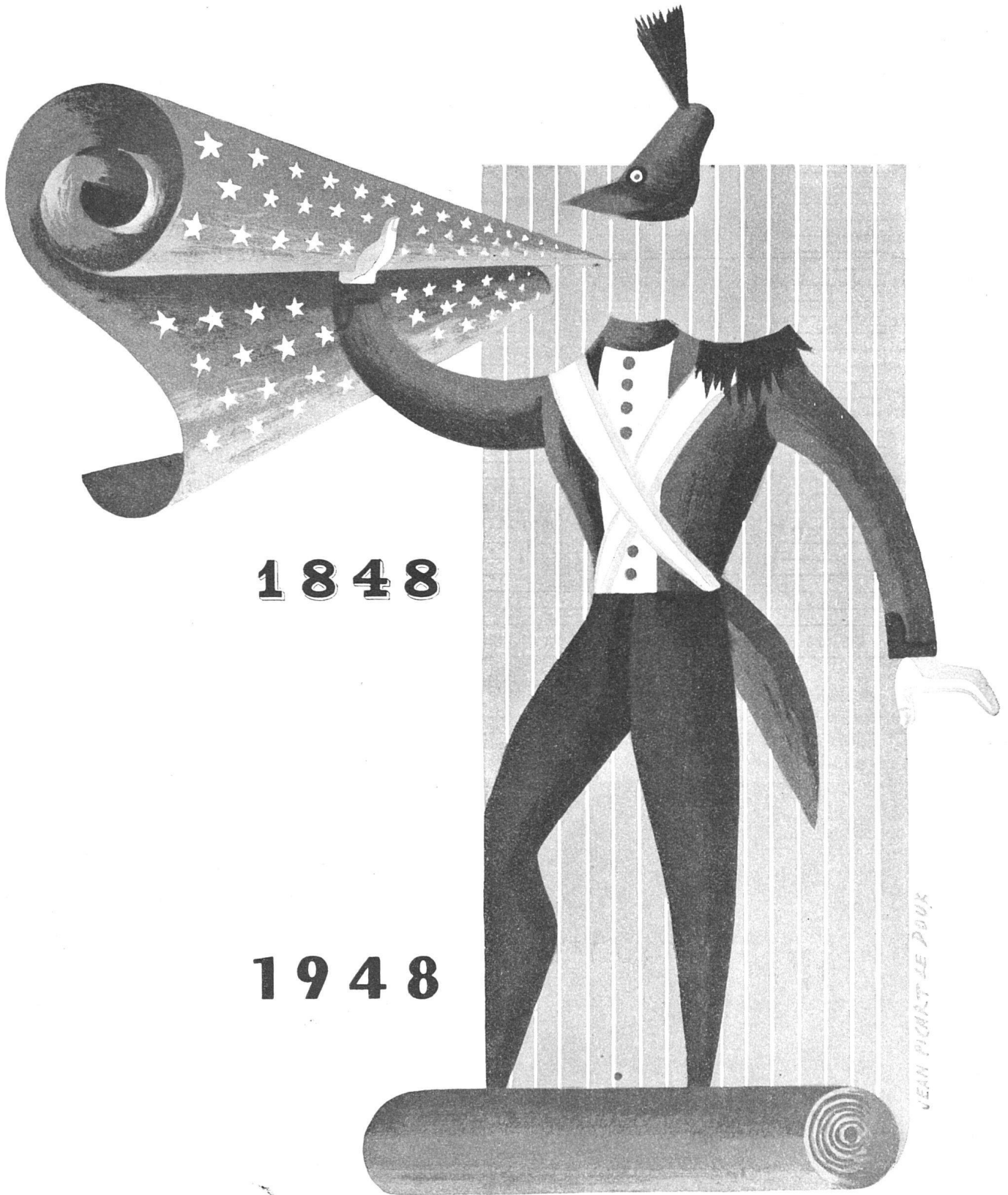

1848

1948

JEAN PICART LE POUX

PAPIERS PEINTS **PAUL  
& GRUIN**

PARIS

TAPETEN IM VERKAUF BEI ALLEN SYNDIKAT ANGESLOSSENEN SCHWEIZER  
GESCHÄFTEN ODER BEI PAUL GRUIN 4 PLACE DAUMESNIL PARIS



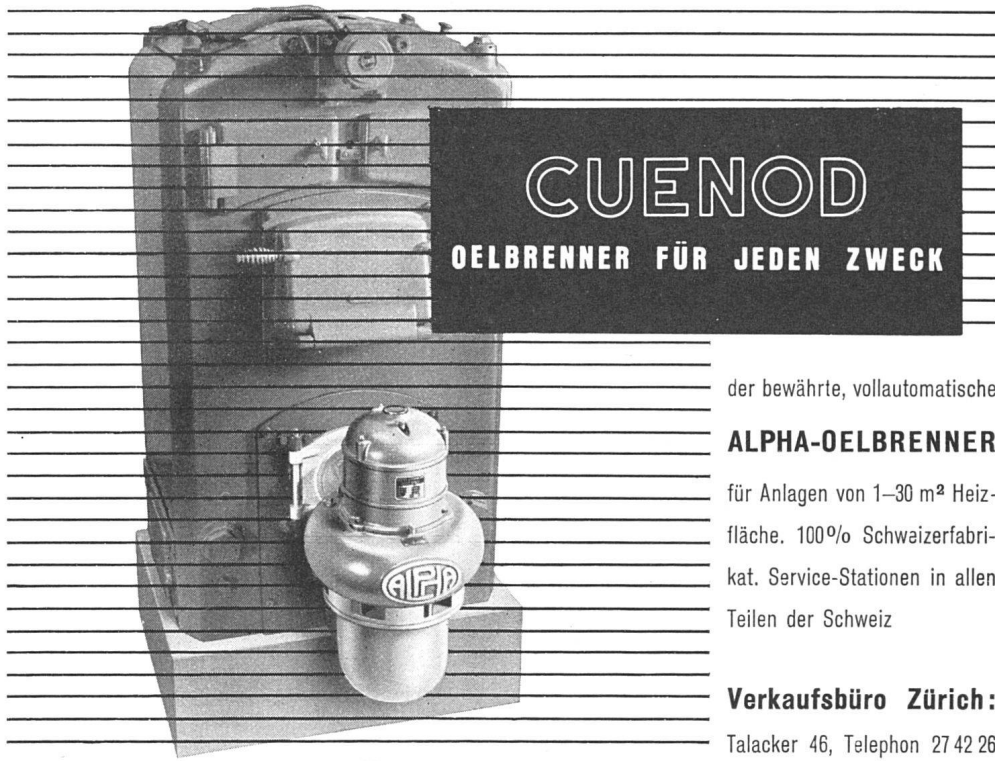

# CUENOD

**OELBRENNER FÜR JEDEN ZWECK**

der bewährte, vollautomatische  
**ALPHA-OELBRENNER**  
für Anlagen von 1–30 m<sup>2</sup> Heiz-  
fläche. 100% Schweizerfabri-  
kat. Service-Stationen in allen  
Teilen der Schweiz

**Verkaufsbüro Zürich:**  
Talacker 46, Telephon 27 42 26

— Ateliers des Charmilles S. A. - Usine de Châtelaine - Genève —



# WARTMANN & CIE

STAHLBAU • KESSELSCHMIEDE • BRUGG

Als führendes Unternehmen für moderne Stahlbauten empfehlen wir  
uns den Herren Architekten zur Beratung und Mitarbeit, und zwar,  
wenn immer möglich, schon im Anfangsstadium der Projektierung

und besterhaltenen Schlösser des Kantons Bern. Dieses beherbergt zur Zeit eine schweizerische Keramik-Ausstellung, die vom Verein der Freunde der Schweizer Keramik und dem Verein zur Erhaltung des Schlosses Jegenstorf veranstaltet worden ist. Sie enthält Porzellane, Fayencen, Steingut, Bauerntöpfereien und Gläser aus dem 18. und 19. Jahrhundert, alles schweizerischer Herkunft.

Es ist das erste Mal, daß in unserem Lande eine so umfassende Ausstellung schweizerischen keramischen Kunstgutes des 18. und 19. Jahrhunderts gezeigt wird. Hier findet der Besucher alle bis heute aus dieser Zeit bekannten Manufakturen vertreten. Bis vor kurzem war es nicht möglich, sich ein genaues Bild von der Produktion der einzelnen Manufakturen zu machen. Dank der Forscherarbeit einiger Mitglieder des Vereins der Freunde der Schweizer Keramik ist etwas mehr Licht in das Dunkel gebracht worden. Wohl finden sich in den schweizerischen Museen viele Keramikstücke unseres Landes ausgestellt, so im Landesmuseum in Zürich, im Musée Ariana in Genf und allen anderen Kantonsmuseen, aber nirgends in solcher Auswahl und Qualität, wie das gegenwärtig in Jegenstorf der Fall ist.

Der Ausstellungskatalog, der 118 Seiten umfaßt und außer 910 beschriebenen Nummern auch 24 Seiten Reproduktionen enthält, bildet ein wichtiges Nachschlagewerk und verdient die Beachtung aller Keramiksammler und Kunstfreunde. Die darin enthaltene Geschichte der verschiedenen Fabriken gibt uns einen interessanten Einblick in ihre geschäftliche Struktur und zeigt uns, daß auch die Schweiz in der zweiten Hälfte des 18. Jahrhunderts der Keramik, diesem feinen Kulturgut, verfallen war. Leider war die Lebensdauer aller Schweizer Manufakturen, verglichen mit dem Ausland, relativ kurz, z. B. Zürich 28 Jahre, Nyon 32 Jahre, Willading 7 Jahre, Frisching 11 Jahre, Bernmünster 7 Jahre, Lenzburg 27 Jahre. Der Grund dieser Kurzlebigkeit ist in erster Linie in den wirtschaftlichen Verhältnissen der damaligen Zeit zu suchen. Die Schweiz war zur Aufnahme aller dieser an und für sich teuren Güter zu klein und zu arm. Um so bedeutungsvoller erscheint deshalb die Erhaltung und Wertschätzung der Überreste einer vergangenen Kunststepoche, und es ist zu wünschen, daß sich jeder Keramiksammler und Kunstfreund die gebotene Gelegenheit nicht entgehen läßt.

P. O.



Deckelvase (Fayence) von Franz Rudolf Frisching, Bern, um 1770

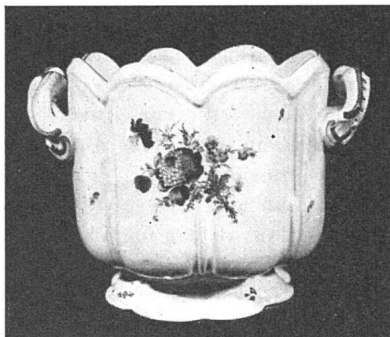

Jardinière (Fayence). Zürich, um 1775. Aus der Keramik-Ausstellung im Schloß Jegenstorf. Photos: Dietrich Widmer, Basel

## Lugano

### Mario Carletti

Büchergilde und Circolo Ticinese di Cultura, 31. Juli bis 28. August 1948

Die Schweizer Sektion des «Art-Club» veranstaltete in den Räumen der Büchergilde und des «Circolo Ticinese di Cultura» in Lugano eine Ausstellung, die 75 Werke von Mario Carletti umfaßt. 1912 in Turin geboren, widmete sich Mario Carletti schon als Sechzehnjähriger der Malerei und der Zeichnung, wobei er keine Schule besuchte und während einiger Jahre in einem verlassenen Kirchlein auf dem Lande seiner künstlerischen Berufung folgte. Der heute in Mailand lebende Künstler genießt in den künstlerisch interessierten Kreisen Italiens großes Ansehen.

Bei den ausgestellten Gemälden handelt es sich um Stilleben, Landschaften, Porträts, Figuren, Akte, die einen kraftvollen Aufbau, einen breiten

Pinselstrich, einen ausgesprochenen Sinn für den Bildaufbau, für das harmonische Gleichgewicht der plastischen Werte gemeinsam haben. Carletti hat sich auch als Bildhauer betätigt, und diese Seite seines Wirkens, wenn sie durch die Ausstellung auch nicht direkt dokumentiert wird, kommt doch durch die Beherrschung der Anatomie und die solide Gestaltung zur Geltung. Man spürt die Ausstrahlung einer originellen Persönlichkeit, die die Achtung vor der Tradition mit der unabhängigen Bearbeitung der Reflexe zeitgenössischer Erfahrungen zu vereinen vermag. – Ein reizvolles Bändchen im Westentaschenformat mit Aphorismen und 10 farbigen Reproduktionen nach neueren Gemälden Carlettis hat Giovanni Scheiwiller in der Reihe «all'Insegna del Pesce d'Oro», Mailand 1946, herausgegeben. L. C.

## Luzern

### Paul Klee

Galerie Rosengart, August und September 1948

### Kunst und Kunstgewerbe des Mittelalters – Moderne kirchliche Kunst – Luzerner Marinemuseum

Gewerbemuseum auf der Musegg, Juli bis Oktober 1948

Den Mittelpunkt des Luzerner Kunstlebens bildet diesen Sommer die große Ausstellung der Liechtenstein-Galerie im Kunstmuseum. Nach ihr verdient die kleine Klee-Ausstellung der Galerie Rosengart an erster Stelle Beachtung. Sie setzt sich aus kleineren Werken, besonders Gemälden und Zeichnungen der letzten Lebensjahre des Künstlers, zusammen und gibt vom Wesen und von der Vielseitigkeit Klees ein überaus lebendiges und anregendes Bild. Auch nach der großen Klee-Ausstellung, die letztes Jahr in Bern, Paris und Amsterdam gezeigt wurde, ist man für die Gelegenheit zu einer so intimen Begegnung mit dem Künstler, wie sie die Galerie Rosengart bietet, aufrichtig dankbar. Ein Kapitel für sich sind die Ausstellungen im Gewerbemuseum. Am interessantesten ist hier die Schau «Kunst und Kunstgewerbe des Mittelalters» im ersten Stock, d. h. in den Räumen, wo die Galerie Theodor Fischer seit Jahren ihre Auktionsausstellungen durchführt. Auch dies Jahr bekommt man größtenteils Dinge zu sehen, die während den letzten Jahren irgendeinmal

in einer Fischer-Auktion aufgetaucht waren und jetzt aus privaten Sammlungen herbeigeschafft wurden. Jedoch scheint die Ausstellung diesmal keinen kommerziellen Charakter zu haben. Qualitätsmäßig bekommt man zum Teil außerordentlich schöne und zum Teil auch ziemlich seltene Dinge zu sehen. Besonders die Emailmalereien und die Elfenbeinschnitzereien aus vorromanischer, romanischer und gotischer Zeit, dann einige holzgeschnitzte gotische Statuen zum Teil französischer Provenienz, sowie romanische und gotische Truhen sind herrlich. Auch aus dem Kirchenschatz der Luzerner Hofkirche sind zwei Hauptstücke, allerdings brutal neu vergoldet, zu sehen. Daß sich auch Kunstwerke von bescheidener Güte unter den Spitzenleistungen des europäischen Kunstgewerbes verstreut finden, wirkt weniger fragwürdig als die Art der Darbietung, das ganze Ausstellungsarrangement, das, von moderner Museumstechnik vollkommen unberührt, keinen höheren Ehrgeiz zu kennen scheint, als die Stimmung eines vornehmen Antiquitätengeschäfts in möglichstster Reinkultur zu verbreiten.

Noch wesentlich problematischer ist die *Ausstellung moderner kirchlicher Kunst* in der großen Erdgeschoßhalle des Gewerbemuseums. Hier ist nicht nur das Ausstellungsarrangement geradezu dilettantisch, sondern auch die Auswahl der Objekte zeugt von einem bedauerlichen Mangel an Wertgefühl. Vorzügliche Beispiele moderner kirchlicher Kunst, z. B. die Photos von Kirchen des Luzerner Architekten Otto Dreyer BSA und einzelne Holzplastiken Orlando Hurters, sind untermischt mit billigem, pseudoreligiösem Gewerbe, häufig sogar mit direktem Kitsch, was um so unerfreulicher ist, als in weiten religiösen und kirchlichen Kreisen die ästhetische Bildung noch kaum in den Anfängen steckt und durch derartige Ausstellungen nicht gefördert, sondern verwirrt wird.

Leider muß man durch diesen unerquicklichen religiösen Jahrmarkt hindurch, um zu einer Ausstellung von etwa zwei Dutzend Schiffsmodellen zu kommen, die von ihrem Sammler *Philippe Keller* (St. Niklausen) der Stadt Luzern diesen Sommer übermacht worden sind. Die Sammlung bildet ein kleines *Marinemuseum*, das in dem öden Raume, in dem es gegenwärtig untergebracht ist, durchaus nicht zur Geltung kommt, das aber, in zwei, drei kleineren Ausstellungsräumen im Zentrum der Stadt, mit

alten und neuen Stichen und mit erklärenden Beschriftungen sinnvoll ergänzt, eine reizende Stätte vergnüglicher Belehrung und für sehr viele Touristen eine zweifellos sehr geschätzte Attraktion bilden würde. Die diesen Sommer im Gewerbemuseum durchgeführten Ausstellungen beweisen zum mindesten, daß das Gewerbemuseum, wenigstens in der heutigen Form, sich für Ausstellungs- und Kunstsammlungszwecke auffallend schlecht eignet.

X. v. M.

## Thun

### Der Niesen in der Kunst

Kunstsalon Krebsler

26. Mai bis 30. Juni 1948

Wie der Niesen mit seiner harmonischen, ausgewogenen Urform einer Berggestalt seit jenen Zeiten, wo im 18. Jahrhundert die konsequente Alpendarstellung begann, die Augen der Künstler beeindruckt hat, dies zeigte eine sorgsam zusammengestellte und attraktive Ausstellung im Kunstsalon Krebsler in Thun.

Auf alten Stichen, Aquarellen und Lithos, die in Fülle zur Verfügung standen, tritt meist die ganze Kette auf, vom Stockhorn bis zur Blümlisalp, manchmal sogar, ohne daß der Darsteller sich der edlen Sonderform des Niesen recht bewußt geworden ist. Es demonstriert den Wandel des Naturgefühls sehr augenfällig, wenn in der Neuzeit der Berg als Charakter herausgenommen und in seiner kraftvollen Modellierung erfaßt ist. Nuancen der atmosphärischen Stimmung, Schwebungen des Lichts in der Höhenregion, Merkmale der wechselnden Jahreszeit: die Skala der lyrischen Landschaftsempfindung wie auch der Sinn für alpine Wucht und schöpfungshafte Größe hat sich enorm erweitert. Als Bekrönung des modernen Gestaltungsgedankens wirkt nach wie vor Ferdinand Hodlers Niesen in der Basler Fassung, die von der Basler Kunstsammlung zur Verfügung gestellt wurde. Ein gutes Dutzend bekannter Schweizer Maler wäre weiter zu nennen: Stauffer und Pellegrini malen ihn im kalten, grauen Wolkenhimmel, der erstere im Neuschneegewand, bei schwarzgrau lastendem Seespiegel; Victor Surbek zeigt ihn in bläulicher, fast romantisch nachempfunderer Sommernacht, Cuno Amiet auf zwei großen Bildern in den Gold- und Rosenfarben des Abends, wenn selbst die

harten alpinen Konturen sich in duffigen Schmelz auflösen, Hans Zaugg mit einem reich ausgebauten Vorgebäude in der Übersicht von Gerzensee aus, Glaus und Colombi in Litho und Aquarell mit der Nervigkeit seiner Runsen- und Rillenplastik. W. A.

## Schaffhausen

### Hans Stocker

Museum zu Allerheiligen,

20. Juni bis 25. Juli 1948

Der vielen Kunstfreunden als Schöpfer großer Glasgemälde (Antoniuskirche Basel) und kirchlicher Fresken (St. Karli Luzern) bekannte Maler zeigte sich hier von einer überraschend intimen Seite in seiner Tafelmalerei. Als frühestes Werk war ein Stilleben aus seiner italienischen Zeit ausgestellt, in dem die Früchte golden malerisch aus dunkel graugrüner Umgebung aufleuchten. Eine ganze Reihe von Bildern belegte seinen Weg, auf dem er sich mit den modernen Kunstströmungen auseinandersetzte. Das Atelierinterieur aus Paris weist auf seine Bestimmung: Fauvismus. Die Farbe ist fortan sein bevorzugtes Ausdrucksmittel, seine Sprache, in der er in jedem Bild eine neue Realität gewinnen will, in der Innen- und Umwelt eins werden. Viele der Bilder gehen auf Studien und Entwürfe zu Wandgemälden zurück. Die Beschäftigung mit der großen Fläche hat ihn frei und sicher gemacht. Unter den meisterlich gezeichneten und gemalten Bildnissen fiel dasjenige des Malers Hans Berger auf, das auch in der Malweise eine Huldigung an seinen Freund darstellt. Das Thematische ist in Stockers religiösen und profanen Bildabsichten ein wichtiges Element, wobei als Leitmotiv das Motto des zur Zeit im Entstehen begriffenen Wandgemäldes für das Frauenspital Basel, «La joie de vivre», gesetzt werden kann. C. J. J.

## Zürich

### Lindi

Atelier Chichio Haller, 12. Juni

bis 6. Juli 1948

Wir lieben ihn oder wir lieben ihn nicht, er kümmert sich wenig darum, denn er ist ein wirklicher Künstler. Wir kennen viele seiner Karikaturen vom Titelblatt der Weltwoche her, und wir

Die Umwälzung im Haushalt:

# Thor

## Wasch- und Geschirrabwasch-Maschine

Die **Waschmaschine** wäscht, spült und schwingt die Wäsche aus. Während des ganzen Wäsche-Prozesses kann die Wäsche in der Maschine gelassen werden.

Die **Geschirrabwaschmaschine** wäscht, spült und trocknet das Geschirr, wobei die Hände nie mit dem Wasser in Berührung kommen.

Der Wasch- und der Geschirr-Einsatz sind vollständig voneinander getrennt. Gegenseitige Berührung ausgeschlossen. Bitte verlangen Sie unseren Prospekt.

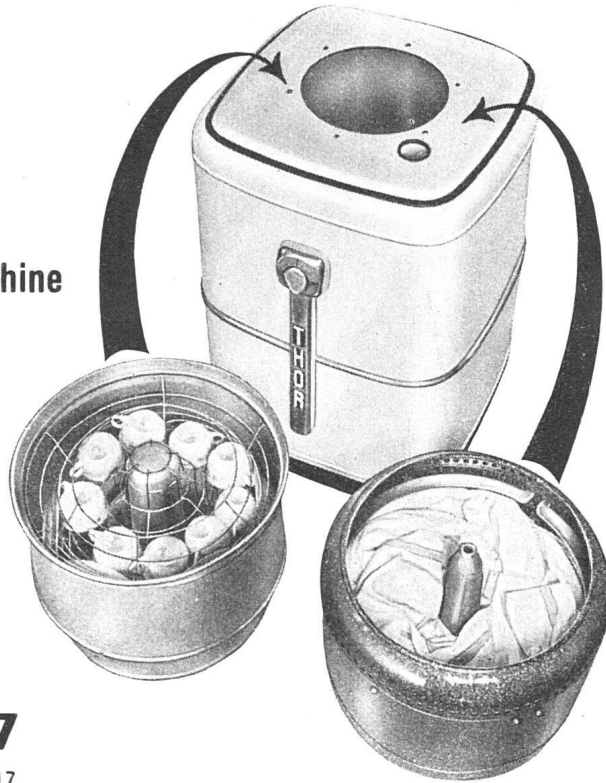

# Busco

**AG. ZÜRICH**

Universitätsstrasse 69. Telefon (051) 28 03 17

FRISCHLUFT- u. KLIMA-ANLAGEN, LUFTHEIZUNG

# SIFRAG

SIFRAG SPEZIALAPPARATEBAU u. INGENIEURBUREAU FREI AG.

BERN  
Konsumstr. 4

ZÜRICH  
Zähringerstr. 26



Nur ein Künstler, der die ästhetischen Werte und die Technik meistert, schafft einen guten Garten. Er formt den Raum, gibt dem Ganzen die künstlerische Einheit und holt mit den zur Verfügung stehenden Mitteln ein Höchstmaß von Nutzen und Wirkung heraus.

- Ammann Gustav**, cons. Gartenarchitekt, Forchstr. 179, Zürich 7  
**Arregger Max**, Gartengestalter, Grünring 8, Luzern  
**Baumann E.**, Gartenarchitekt, Knonauerstr. 18, Thalwil, Felsenrainstr. 2, Zürich  
**Bodmer Adolf**, Gartenbau, Albisstr. 103, Zürich  
**Buchmüller-Wartmann A.**, Gartenarchitekt, Teufenerstraße, St. Gallen  
**Cigoj Willy**, Gartengestalter, Emmersbergstr. 69, Schaffhausen  
**Cramer & Surbeck**, Gartenarchitekten, Forchstr. 2, Zürich, Suhr, Lugano  
**Daepf H. P.**, Gartenarchitekt, Münsingen-Bern  
**Dové F.**, Gartengestalter, Ebikon-Luzern  
**Engler Adolf**, Gartenarchitekt, Hirzbodenweg 48, Basel  
**Fritz & Co.**, Gartenbau, Hofstr. 70, Zürich  
**Haggenmacher F.**, Gartenarchitekt, St. Georgenstr. 82, Winterthur  
**Jacquet Willy**, Architecte-Paysagiste, 5, rue des Vollandes, Genève  
**Klauser F.**, Gartenarchitekt, Kirchstr. 44, Rorschach  
**Leder Walter**, Gartenarchitekt, Krähbühlstr. 114, Zürich  
**Mertens & Nußbaumer**, Gartenarchitekten, Jupiterstraße 1, Zürich  
**Rust & Co.**, Gartenarchitekt, Baselstr., Solothurn  
**Schweizer J.**, Gartenarchitekt, Gotthardstr. 71, Basel, Gerichtshausstr., Glarus  
**Schwitler J.**, Gartenbau, Kriens-Luzern  
**Seleger Robert**, Gartengestalter, Seestr. 101, Zürich  
**Senn Werner**, Gartengestalter, Solothurn  
**Siehler, Gebrüder**, Gartenbau, Bellariastr. 13, Zürich  
**Stoffer Hansjörg**, Gartengestalter, Ostermundigen  
**Vivell Adolf jun.**, Gartenarchitekt, Engelbergstr. 31, Olten  
**Vivell Edgar**, Gartenarchitekt, Schöngrund 32, Olten  
**Vogel Franz**, Gartengestalter, Wabernstr. 50, Bern  
**Vogt A.**, Gartenbau, Erlenbach-Zürich  
**Wackernagel Rudolf**, Gartenbau, Riehen bei Basel



## Halten Ihre Dienstzweige miteinander Takt?

Sind in Ihrem Betrieb die einzelnen Abteilungen so aufeinander abgestimmt, daß ein Optimum erreicht wird? Sicher geben sich alle Mitarbeiter die äußerste Mühe. Aber haben sie die technischen Mittel zur Verfügung? Haben Sie in allen Abteilungen Telefon? Können Sie unabhängig davon Mitarbeiter suchen, finden, zusammenrufen? Diese Möglichkeiten gewähren Ihnen unsere

### Schwachstromanlagen

#### 25 Jahre Erfahrung

in Planung Fabrikation, Installation von Telefon, Suchanlagen, VIVAVOX-Direktsprechanlagen, Lichtruf, Lautsprechern, elektrischen Uhren und verwandten Einrichtungen.



Technische Bureaux:

ZÜRICH, Claridenstraße 19	Tel. 27 44 55
BASEL, Peter Merianstr. 54	Tel. 3 19 44
BERN, Monbijoustraße 6	Tel. 2 61 66
LAUSANNE, 6, La Grotte	Tel. 3 86 66
GENÈVE, 11, Rue Petitot	Tel. 4 42 46

haben jeweilen die liebsten davon aufgehoben oder Freunden ins Ausland gesandt. Denn es gibt nur einen, der wie er das Schema gefunden hat, zum Beispiel mit ein paar Strichen unverwechselbar eine Art Stenogramm von Churchill zu machen, oder der so herzerquickend unanständig eine kurzgeschürzte Dame auf einen Barstuhl setzt und das Tierreich zu Hilfe zieht, um Salonlöwen, -bären und viele Gänse der großen Welt darzustellen.

Im Atelier Chichio Haller sahen wir eine Auswahl seiner Originalzeichnungen, großformatig und groß wirkend. Sie haben keinen einzigen toten Strich, sie leben von diesem Strich. Gelegentliche Farb- oder Lavierversuche fügen nichts Wesentliches hinzu, können höchstens stören, sofern sie nicht sinnvoll witzig sind, wie das Grün an der Konferenz am grünen Tisch. Denn außer der formalen Qualität müssen wir auch des geistvollen Witzes gedenken, den dieser Künstler in seinen Einfällen und im unnachahmlichen Ausdruck seiner Gestalten explodieren läßt. Möge ihm dieser Quell der Lebensfreude und der Zeitkritik nie versiegen, denn wir brauchen solches sehr in dieser mühsamen Zeit: lachen können, lachen und staunen über die Unmittelbarkeit solcher Begabung, die der Wahrheit dient, wenn auch mit dem Schalk in den Augen. Am stärksten und mutigsten erscheint uns das Hochformat mit dem Präsidenten Truman, dem ein kleiner Hitlerteufel in bezug auf die Atombombe etw. Wichtiges zu sagen hat, am fröhlichsten die beiden Badeszenen beiderlei Geschlechts. Immer klingt gleichzeitig zu seinem speziellen Humor, der so sehr im Formalen liegt, das ausgewogene Linienspiel wie ein Ornament.

*Hedy A. Wyß*

#### **Cuno Amiet**

Kunstsalon Wolfsberg, 17. Juni bis 17. Juli 1948

Im Frühling dieses Jahres ist Cuno Amiet 80 Jahre alt geworden. Und wir staunen, mit welcher jugendlichem Schwunge er heute noch unentwegt malt. Selbstbewußt, naiv und mit heiter zuversichtlicher Freude gibt er sich seiner Mallust hin und kennt keine Grenzen im Ausholen zu stets neuen und kühnen Farbspielen. Unbeschwert mutet diese Malerei an in ihrer repräsentativen Pracht. Denn alle Motive, die seinem Bedürfnis nach leuchtender Farbenvielfalt genügen, sind dem Maler recht, seien es Gärten mit einer

Menge bunter Blumen, seien es Frauen in üppigen Gewändern oder Räume, die ausgelegt sind mit reich bemusterten Teppichen. Wir gehen durch eine solche Ausstellung, wie wir durch einen blühenden Garten schlendern, da und dort mit unsern Blicken ein Farbspiel auffangend. Oft sind wir auf den ersten Blick fasziniert durch einen genialen Wurf des Malers, dann aber auch bald wieder bereit, weiter zu gehen. Zu dauernder und tieferer Kontaktnahme verleiten diese Bilder nicht, dazu sind sie zu vordergründig und zu sehr im Spiele wechselnder Launen empfunden. Wo wir besinnlich werden sollen wie etwa vor der «Cellistin» (1947), wird uns leicht peinlich zumut. Und wo die Farbe (vor allem in den späteren Bildern, wo die Tendenz zu symbolisieren nachgelassen hat) mehr versinnbildlichen will als den Glanz festlicher, sommerlicher Fülle, verleitet sie den Künstler gerne zu etwas oberflächlicher Koloristik. Aber es ist eben der Charme jugendlicher Frische und Unvoreingenommenheit, welcher diesen Maler der Verpflichtung entbindet, innerlich zu sein. – Die Ausstellung enthielt Bilder aus dem Zeitraum von 1890 bis 1948. So umfaßte sie fast die ganze Schaffensepoche des Künstlers. Obwohl die Auswahl der etwa 70 Bilder nicht immer treffend war, vermochte uns diese Schau doch Einblick in das künstlerische Werden Amiets zu geben. Von einem sukzessiven Werden im Sinne inneren Reifens wollen wir hier allerdings nicht sprechen, es handelt sich vielmehr um ein sprunghaftes Sich-Entfalten in neuen Möglichkeiten der Farbgebung. Gegen eine andere Entwicklung als diese (wenn wir sie noch so nennen wollen) spricht schon die Tatsache, daß wir den jungen Amiet in seinem Gestalten als intensiver empfinden als den späteren. Denn seine besten, um die Jahrhundertwende gemalten Bilder gehören zu den gültigen Werken der Jugendstilepoche. Erinnern wir nur an das Bild «Mädchen in Blumen» aus dem Jahre 1900, welches diesen Frühling in Bern zu sehen war. In der Zürcher Schau war jene Periode des Künstlers etwa durch die «Spinnende Bretonin» vertreten. Deutlich wurde aus dieser Ausstellung auch Amiets Hingezogenheit zu Hodler erkennbar («Stockhorn am Morgen», 1931) wie auch seine Verwandtschaft mit Frank Buchser, dessen Schüler er war. Das Frühbild «Adeline» (1890) zeigt den direkten Einfluß des Lehrers vielleicht am deutlichsten. Dann müssen wir aber das schöne Bildnis seiner Frau aus dem Jahre 1939 daneben hal-

ten, um des Künstlers eigene Malweise in ihrer ganzen Intensität und Pracht genießen zu können. Weder Hodlers Herbheit und formale Strenge ist mehr zu finden darin, noch die starke Bindung der Farbe an den Gegenstand, wie sie bei Buchser da ist. Amiet verwendet die Farbe freier, mehr um ihrer selbst willen und taucht die Gegenstände in ein weiches Fluten von Licht und farbenetrunkener Atmosphäre.

*P. Portmann*

#### **Das Zeichnen an den deutschschweizerischen Lehrerbildungsanstalten**

Pestalozzianum, 24. April bis 30. Juni 1948

Der Zeichenunterricht an den Lehrerseminarien unterscheidet sich dieser Ausstellung nach vom üblichen Unterricht dieses Faches an den Mittelschulen nicht sehr wesentlich. Hier wie dort und nach wie vor wird vom Lehrer ein möglichst genauer, korrekter Unterricht im Abzeichnen der Natur gepflegt, wobei es auf die Begabung des einzelnen Schülers ankommt, ob er besser oder schlechter das festgelegte Idealziel des Lehrers erreicht. Die besten Resultate werden dann jeweilen als ausstellungswürdig erklärt und in solchen Ausstellungen, wie dieser im Pestalozzianum, gezeigt. Die Fehlresultate, die «Unglücksfälle» und die allzu verkrampten Tüchtigkeiten Minderbegabter werden verschwiegen. Das ist verzeihlich vom Standpunkt des pädagogischen Eifers aus und wäre berechtigt, wenn eine Künstlerschulung alten Stils bezweckt wäre. Allein wir haben es ja mit angehenden Primarlehrern zu tun, und der Sinn ist doch der, daß den jungen Leuten die Möglichkeit gegeben werden soll, sich im zeichnerischen und farbigen Ausdruck zurechtzufinden, wenn die Aufgabe an sie tritt, etwas auf der Wandtafel anschaulich zu machen. Andererseits aber bedarf der junge Lehrer einer Einfühlungsmöglichkeit in die Dinge der Natur und eines persönlichen bildhaften Ausdrucks. Hier scheint mir nun aber, daß von manchem wohlmeinenden Pädagogen der Pädagogen viel gesündigt wird. So trefflich Jugendliche sich mit sachlicher Anleitung in Pflanzen, Kleintiere und Gegenstände einleben können, so traurig steht es im allgemeinen mit der Beziehung zur menschlichen Figur und zur Landschaft. Da schieben sich beim Schüler (und leider auch beim Lehrer) sogleich Vorstellungen heran, die viel weniger mit der gegebenen Natur zu tun haben

## Ausstellungen

<b>Aarau</b>	Kantonale Kunstsammlung	Sektion Aargau GSMBA	11. Sept. - 3. Okt.
<b>Basel</b>	Kunstmuseum	Indische Miniaturen	22. Aug. - Ende Sept.
	Kunsthalle	Marie Lotz - Max Birrer - Hans E. Fischer - Eduard Spoerri - Jakob Strasser	14. Aug. - 8. Sept.
	Gewerbemuseum	Basel im neuen Bund	28. Aug. - 10. Okt.
<b>Bern</b>	Galerie d'Art moderne	Gruppe „Parallele“	11. Sept. - Ende Sept.
	Kunstmuseum	Alfred Kubin	4. Sept. - 10. Okt.
<b>Chur</b>	Kunsthalle	Wilhelm Lehmbruck - August Macke - Franz Marc	21. Aug. - 19. Sept.
	Kunsthaus	Heinrich Altherr	2. Okt. - 31. Okt.
<b>Genève</b>	Musée d'Art et d'Histoire	J. E. Liotard - J. H. Füllli	10 juillet - 12 sept.
	Musée Rath	Céramique ancienne provençale	4 sept. - 17 oct.
<b>La Chaux-de-Fonds</b>	Musée des Beaux-Arts	L'Art vivant neuchâtelois	12 juin - 12 sept.
<b>Jegenstorf</b>	Schloß	Schweizerische Keramik	16. Mai - 31. Okt.
<b>Lausanne</b>	Galerie du Capitole	Rouillier	11 sept. - 30 sept.
<b>Ligerz</b>	Im Hof	Herbstausstellung	25. Sept. - 17. Okt.
<b>Luzern</b>	Kunstmuseum	Meisterwerke aus der Sammlung des Fürsten von Liechtenstein	5. Juni - 31. Okt.
	Gewerbemuseum	Mittelalterliche Kunst - Moderne kirchliche Kunst	Juni - 3. Okt.
	Galerie Rosengart	Paul Klee	Aug. - Sept.
<b>Rheinfelden</b>	Kurbrunnen	Gunter Böhmer	5. Sept. - 25. Sept.
<b>St. Gallen</b>	Kunstmuseum	Max Liebermann	28. Aug. - 24. Okt.
<b>Schaffhausen</b>	Museum Allerheiligen	Wilhelm Busch	22. Aug. - 17. Okt.
<b>Solothurn</b>	Kunstmuseum	Cuno Amiet	25. Sept. - 31. Okt.
<b>Winterthur</b>	Kunstmuseum	Sieben St. Galler Künstler	22. Aug. - 3. Okt.
	Gewerbemuseum	Deine Wohnung - Dein Nachbar - Deine Heimat	5. Sept. - 10. Okt.
<b>Zürich</b>	Kunsthaus	Braque, Gris, Picasso - Gedächtnisausstellung Gustav Gampfer - Aus dem Nachlaß Augusto Giacomettis	20. Aug. - Mitte Sept.
	Kunstgewerbemuseum	Siedlungsbau in der Schweiz	12. Sept. - 10. Okt.
	Baugeschichtliches Museum	Modelle und Pläne für die Umgestaltung des Bahnhofplatzes	1. Sept. - 11. Sept.
		Das Gaswerk der Stadt Zürich	25. Sept. - 31. Okt.
	Galerie Neupert	Walter Helbig	1. Sept. - 30. Sept.
	Kunstsalon Wolfsberg	Max Hegetschweiler - Alfred Meyer	2. Sept. - 2. Okt.
	Buchhandlung Bodmer	Helene Ilonay-von Tscherner	1. Sept. - 12. Okt.
<b>Zürich</b>	Schweizer Baumuster-Centrale SBC, Talstraße 9, Börsenblock	Ständige Baumaterial- u. Baumuster-Ausstellung	ständig, Eintritt frei 8.30 - 12.30 und 13.30 - 18.30 Samstag bis 17.00

# F. BENDER / ZÜRICH

OBERDORFSTRASSE 9 UND 10 / TELEPHON 327192



Feine Beschläge

BESICHTIGEN SIE MEINE AUSSTELLUNG IN DER BAUMUSTER-CENTRALE ZÜRICH



*Teppiche nach Maß - eine Geelhaar-Spezialität*

Welche Freude, welche Lust, schwierigen Räumen durch den richtig abgetönten Spannteppich ein ganz anderes Gesicht zu geben. Spannteppiche schlucken jeden Schritt, ja selbst den Lärm der Straße; wunderbare Ruhe strömen sie aus. Sie gehen darauf so weich, so leicht, so lautlos wie auf einem Moosteppich im Walde.

Was haben Sie für Wünsche? Wie groß soll Ihr Teppich sein, und welchen Farbton wünschen Sie? Zwar sind wir keine Hexenmeister, aber es ist unglaublich, wie derselbe Raum, belegt mit einem Spannteppich nach Maß, ganz anders präsentiert.

*Teppichhaus*

EIN GANG ZU



LOHNT SICH

W. Geelhaar AG., Bern . Thunstr. 7 (Helvetiaplatz)

Gegr. 1869

Tel. 21058

**So lassen sich die ungefähren Kosten für Ihren Raum berechnen:**

Multiplizieren Sie Raumlänge  $\times$  Raumbreite und addieren Sie 50% hinzu, dann erhalten Sie die ungefähr benötigte Metrage für Ihren Raum.

**Beispiel:**

Zimmergröße  $4 \times 5 \text{ m} = 20 \text{ m}^2 + 50\% = \text{SPANNTEPPICHBEDARF}$  zirka 30 Laufmeter, 70 cm breit.

**Etwas über Filzunterlagen zu den Spannteppichen:**

Unelastische und dünne Unterlagen, wie z. B. Filzkarton sind ungeeignet. Wir empfehlen Ihnen unsere 5 mm dicke, gute und mottensichere Filzunterlage.

Die Spannteppichnähte pressen sich in die weiche Unterlage ein, und der Spannteppich erhält dadurch eine absolut flache Oberfläche. Die Filzunterlage ist etwas teurer, aber sie ist eine Kapitalanlage, denn Ihr Spannteppich wird viel länger leben.

Dürfen wir Ihnen durch einen Mitarbeiter eine genaue Kostenberechnung ausarbeiten? In allen Teilen der Schweiz haben wir schon Spannteppiche verlegt.





## Garten- und Landschaftsgestaltung

Vermessungen und Projekte für  
Gärten und öffentliche Anlagen,  
Siedlungen, Friedhöfe, Sport- und  
Schulplatzanlagen, Anpflanzungen

**F. Haggemacher Winterthur**

T e l e p h o n 2 1 8 8 4

# GRANIT

**GEBRÜDER BERTOLAZZI • TENERO**  
Telephon 8 41 29 bei Locarno

Für Ihren Bedarf in Granit wenden Sie sich im eigenen Interesse direkt  
an den Steinbruchbesitzer unter Ausschluß von Zwischenhändlern



Die moderne Konstruktion bedingt eine thermische Iso-  
lierung! – Verwenden Sie daher die Erzeugnisse der

## Glaswolle «ISOVER»

denn sie bedeuten:

- Ersparnis an Konstruktionsmaterial
- Zeit- und Geldersparnis
- Ersparnis an Brennmaterial
- Größerer Wohnkomfort
- Erhöhter Ertrag der Immobilien

**Glasfasern AG. Zürich**

Telephon (051) 27 17 15

Nüscherlerstraße 30

als mit dem Ehrgeiz, eine Figur bekleidet oder unbekleidet darzustellen, so wie man es auf einer Akademie zu tun pflegt, oder man setzt sie vor eine Landschaft oder ein Bauernhaus und verfertigt nun ein Kunstgemälde, das wohl sehr fleißig ist, aber zuerst an hundert Vorbilder mittelmäßiger Art, wie sie in jedem Einrahmungsgeschäft und in jeder Kleinbürgerwohnung hängen, erinnert und bei allen Schülern ungefähr gleich aussieht.

Unter Hunderten von Arbeiten dieser Art, die an braver Langweiligkeit nichts zu wünschen übrig lassen, stießen wir in unserer Ausstellung auf zwei löbliche Ausnahmen: das eine war ein anonymer Lehrer am Seminar Unterstraß, der seine jungen Leute zu einer Sachlichkeit und freudigen Ehrlichkeit zwingt, wie sie in den vorbildlichen, mehr als naturwissenschaftlichen Bürstennelken-Studien und in den frischen Selbstbildnissen zutage tritt; auch die farbigen Straßunfallszenen und die Familiengruppen sind von erquickender Unmittelbarkeit. Der andere war Paul Bereuter von der Töchterschule Zürich, der als einziger bewußt die Arbeiten einer gesamten Klasse ausstellte, der er ein Thema aus der Vorstellung, einen alten Schnapsler, aufgab, wo nun einmal nicht mehr die seelenlosen «Figuren» (o diese entsetzlichen «studierten» Bewegungsstellungen in den Gruppenbilderaufgaben der andern, die dauernd an schlechte Kinderbücher erinnern!) entstanden sind, sondern individuell erfaßte, beseelte und ausdrucksvolle Gestalten. Ferner brachte derselbe Lehrer auch den Vorschlag, das Skizzenblatt und -buch pflegen zu lassen, um den jungen Leuten die Illusion zu nehmen, daß alles, was gemacht wird, unbedingt ein ausstellungswürdiges Meisterwerk sein müsse und, wenn es fleißig oder recht langsam faul schattiert ist, auch von vornherein eines sei.

Auch der didaktische Teil im engeren Sinne ließ Bedenken aufkommen. Nirgends wurde darauf hingewiesen, daß wir in jeder Schulklasse jeden Alters die unterschiedlichsten Begabungen und Entwicklungsstufen des Sehens haben und darauf Rücksicht nehmen müssen. Es gibt Kinder von sieben Jahren, die bereits räumlich zeichnen und solche von 14, die noch immer nicht zur Raumperspektive gezogen sind. Es gibt ausgesprochene Farbbegabungen, es gibt reine Linearzeichner, denen Farbe ein Mühsal ist, und es ist falsch, das eine wie das andere andauernd zum Gegenteil zu zwingen, nur weil der Lehrer selber so oder so eingestellt ist.

Diese Ausstellung hingegen enthielt sehr viel Zwang und daher Freudlosigkeit, sehr wenig guten Geschmack, wo es sich um Dekoratives und Stilisiertes handelt, und eine sture Versessenheit, tüchtig zu sein und sich tüchtig zu zeigen. Wenig deutete darauf hin, daß wir heute mehr denn je auf die Erziehung des Menschen und nicht nur seines technischen Könnens bedacht sein sollten, im Sinne Pestalozzis; sonst wäre doch einer daraufgekommen, zu betonen, wie unendlich wichtig der bildhafte Ausdruck zur Klärung der menschlichen Seele und des Geistes ist und wieviel wir zur Entwicklung der Ehrlichkeit und der Bescheidenheit mit diesem Unterricht beitragen könnten.

Hedy A. Wyß

### Chronique Romande

*On ne saurait être assez reconnaissant aux autorités chargés des intérêts artistiques de Genève d'avoir eu l'idée d'amener dans cette ville cette exposition Liotard-Füssli qui eut lieu à Paris au printemps. D'autant que, grâce au Rijksmuseum d'Amsterdam et à plusieurs musées, la «section» Liotard s'est trouvée fortement accrue. Cela nous a valu en fin de compte une importante et fort belle exposition Liotard, dont il a tiré un renouveau de gloire; et la révélation, pour une bonne part du public romand, du singulier artiste qu'est Füssli.*

*Lorsqu'il s'agit d'estimer ce que vaut Liotard, il y a certaines choses qu'il ne faut pas oublier. D'abord qu'il existe encore un certain nombre d'œuvres qui lui sont données, et dont il est fort douteux qu'il soit l'auteur. Ensuite que pour diverses raisons, certaines de ses œuvres authentiques ont été si lourdement et maladroitement retouchées que dans ce que nous voyons, il n'y a à peu près plus rien qui soit réellement de lui. La voix bruyante du restaurateur ignorant couvre la sienne. Enfin, il semble bien qu'en dépit de son incontestable habileté, Liotard ait été assez inégal. Le résultat final de son travail dépendait assez fortement du degré de sympathie et d'intérêt que lui inspiraient ses modèles. Il y a des portraits de lui que l'on devine avoir été exécutés avec un plaisir manifeste, qui semblent l'aboutissement d'un agréable entretien entre lui et le modèle. D'autres au contraire sont froids, peïnés, sentent le pensum. On demeure persuadé que dans le cas de ceux-là, Liotard, une fois le dernier*

*coup de crayon donné, dut avoir beaucoup de mal à ne pas lâcher un: «Ouf!»*

*Mais lorsque Liotard était en train, alors on peut sans hésitation le situer comme rival de La Tour et de Perronneau dans le genre du portrait au pastel. Plus véridique que le premier, plus original, il ne vaut pas le second pour l'expression poétique, et pour le chatolement vaporeux des tons. Ce qui ne l'a pas empêché, à l'occasion, d'être un coloriste très subtil.*

*Mais c'est surtout par leur accent de vérité que ses meilleurs portraits se distinguent, et par leur extraordinaire justesse de lumière. Au près d'eux, tout autre portrait de ces temps-là paraît éclairé par une lumière de convention. On peut le constater en comparant ses pastels avec ceux de La Tour qui sont dans une salle voisine.*

*Enfin, le Rijksmuseum a consenti à se séparer pendant quelque temps de ce paysage au pastel qui lui appartient, et qui est une œuvre unique dans l'histoire du paysage, tout comme l'est la Pêche miraculeuse de Conrad Witz, dont il est en ce moment le voisin. Ce pastel nous montre les Alpes de Savoie vues de Genève, de la maison qu'habitait Liotard à Saint-Antoine. Devant ce site à la lumière si rigoureusement juste, on pense à Corot et à Degas, en même temps que le coloris raffiné rappelle Hokousai et Vuillard.*

*A Paris, Füssli a eu plus de succès auprès du public que Liotard, parce que l'on a découvert en lui un précurseur des surréalistes. Ce qui me paraît un peu abusif. Je reconnais la place importante que mérite Füssli dans l'histoire de l'art, le rôle qu'il y a joué en tant qu'annonciateur du romantisme, en tant qu'adversaire de l'art français du XVIII<sup>e</sup>. Mais je crois qu'il est plus intéressant à cause de ses intentions qu'à cause des résultats qu'il a obtenus: il a exploré des territoires nouveaux plus qu'il ne les a mis en valeur. Et surtout, ce qui m'empêche de goûter pleinement son romantisme, c'est son caractère essentiellement théâtral. Füssli a beau vouloir remonter aux sources primitives, évoquer les mythes antiques, choisir ses sujets dans les grandes épopées, je ne trouve jamais en lui l'ingénuité et la saveur du primitif, mais au contraire une perpétuelle atmosphère d'artifice, et tout particulièrement celle du théâtre. Füssli a beau me proposer des scènes pathétiques ou atroces, je ne vois que des acteurs en scène, et il me semble que leurs pas vont faire résonner*

les planches. J'admire l'art du metteur en scène, mais il demeure pour moi un metteur en scène; tout au contraire d'un Watteau, d'un Goya, d'un Delacroix, qui me rendent croyable ce monde qu'ils créent. François Fosca

## Pariser Kunstchronik

Galerie du Bac – «Manifeste de l'homme» (Lorjon, De Gallard, Mottet, Rebeyrolle, Thompson)

So einheitlich und durch ihre malerische Qualität zusammenhängend die französische Malerei im Ausland wirkt, so heftig ist sie innerhalb ihrer eigenen Mauern zerspalten und in verschiedene Lager aufgeteilt. Einige junge Maler haben sich in der Galerie du Bac zusammengefunden, um mit Ausstellungen und Manifesten den Angriff auf die immer mehr sich ausdehnende abstrakte und konkrete Kunst zu unternehmen. Dieser Gruppe liegt es – wie ähnlichen, insbesondere kommunistisch orientierten Gruppen – an einem «neuen Humanismus»: Der Mensch soll Mittelpunkt der Welt bleiben, und die Kunst darf sich nicht in Formen verlieren, die außerhalb der menschlichen Reichweite liegen. Hier könnte man natürlich einwenden, daß die Schönheit einer Proportion oder die rhythmische Schönheit einer abstrakten Form Dinge sind, die in menschlicher Reichweite bleiben, ja daß wir weder in der Kunst noch in der Wissenschaft fähig sind, Werte zu erfassen, die nicht auf den Menschen bezogen sind. Oder wie es Braque gelegentlich einfacher sagte: «Puisque c'est moi qui ai fait ce tableau, il doit être humain.» Fragwürdiger ist, wie weit ein größerer Kreis der menschlichen Gesellschaft in Frage ist, sich an den abstrahierenden Formen Braques und mehr noch an der harten Absolutheit der «konkreten Kunst» unvoreingenommen zu erfreuen. Denn wenn eine Kunstform auch auf die Zustimmung einer amorphen Masse verzichten kann, so wird sie auf die Länge nur standhalten, wenn sie die tragenden Elemente der Gesellschaft berührt.

### Salon des Réalités Nouvelles

In der Resolution des Internationalen Kunstkritikerkongresses in Paris lesen wir unter anderem: «Le premier Congrès international d'Art émet le vœu que dans chaque pays doit être constituée une commission chargée

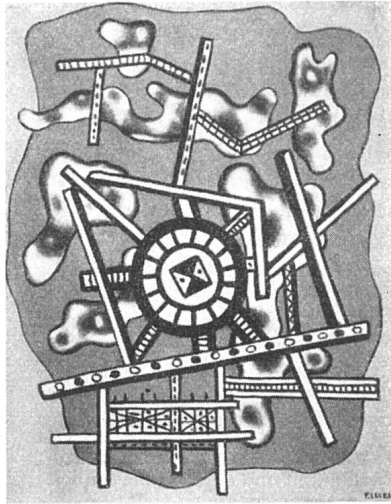

Fernand Léger, *Paysage*, 1947. Galerie Louis Carré

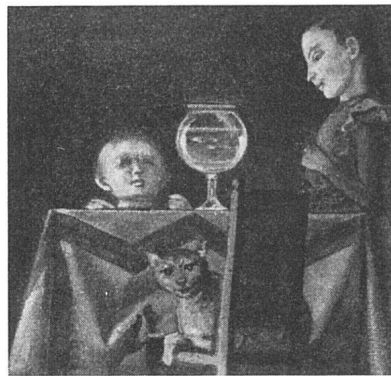

Balthus, *Le bol*

d'étudier succinctement, mais méthodiquement, et principalement sur le plan local, les causes (historiques, sociales, psychologiques, etc.) qui depuis une cinquantaine d'années se sont trouvées réunies pour donner naissance aux diverses formes de l'art abstrait.»

Wie eine Illustration und greifbare Demonstration zu dieser Motion wirkt der am 26. Juli eröffnete 3. Salon der Réalités Nouvelles, der es seinerseits auch nicht an Methodik und beinahe wissenschaftlicher Systematik fehlen läßt. Die ausländische Beteiligung nimmt dieses Jahr einen großen Teil des Salons in Anspruch, wobei auch Deutschland mit zahlreichen Werken vertreten ist. Mit Interesse notierte die Pariser Presse die schweizerische Beteiligung, die mit Bill und Lohse durch ihre mathematische Absolutheit den extremen Flügel der Ausstellung bildet, während am andern Ende dieses abstrakten Parlamentes sich Tendenzen geltend machen, die zum Literarisch-Poetischen neigen oder sich auf Umwegen dem Surrealismus nähern. Es wäre nicht überraschend, wenn der interne Konflikt, der sich dieses Jahr

deutlicher spürbar macht, in den kommenden Jahren zur Spaltung der «Réalités Nouvelles» führen würde.

Galerie Louis Carré:  
Fernand Léger

Fernand Léger, der sich nach seinen New Yorker Kriegsjahren nun wieder in Paris angesiedelt hat, zeigte bei Louis Carré eine Auswahl seiner Bilder von den Anfängen des Kubismus bis zu seinen letzten Werken, die immer deutlicher sich zu figürlichen Themen bekennen.

Galerie Renou et Colle: Balthus

Der Maler Balthus nimmt in der französischen Malerei eine eigenartige Zwischenstellung ein, die immer wieder sehr diskutiert und angefochten wird. Seine an Courbet gemahnende Maltechnik, die oft konventionell wirkt, steht in einem ungelösten Kontrast zu der surrealistischen Orientierung seines Bildausdrucks. Trotz der eigenartigen Katastrophenatmosphäre, die über seinen Mädchenbildnissen schwebt, läßt uns nicht nur sein Stil, sondern auch die Qualität seiner Inspiration unbefriedigt und diese Bilder bestätigen die Aussage Prousts: «Le style est non une question de technique, mais de vision.» F. Stahly

## Nachrufe

### Hans Guyer SWB†

Anfang Juni starb in Lenzburg, wo er sich mit O. Kunz, seinem Studienfreund von der Kunstgewerbeschule zusammengeschlossen hatte, Innenarchitekt Hans Guyer SWB, nach einem kurzen, arbeitsvollen Leben.

Der nur 34 Jahre alt Gewordene hatte mit den Verhältnissen seiner Zeit schwer zu kämpfen, bis er sich zu seinem Beruf und den ersten Erfolgen durchgerungen hatte. Hans Guyer war einer der Mitbegründer der Vereinigung der Schweiz. Innenarchitekten und deren erster initiativer Präsident. Im Zürcher Werkbund-Kreis, an dessen Tätigkeit er regen Anteil nahm, war er durch seine konsequent konzipierten und sorgfältigen Arbeiten, wie z. B. den Einbau des Marionettentheaters an der Stadelhoferstraße, durch seine Möbel und die Erfolge im SWB-Hotelzimmer-Wettbewerb be-

-- ABER  
DIE TAPETE VON

*Julius KOCH* *Söhne*  
ZÜRICH/HÖSCHGASSE 68/TELEFON 32 72 24

**TAPETEN %**  
*Spezialhaus für Vorhänge & Innendekoration*  
EIGENE HANDDRUCK-STOFFE UND TAPETEN  
ZÜRICH, FRAUMUNSTERSTR. 8 TEL. 25 37 30  
VIS A VIS NATIONALBANK

**BW**

der fugenlose, schöne Holzmosaikbelag für die moderne Raumgestaltung

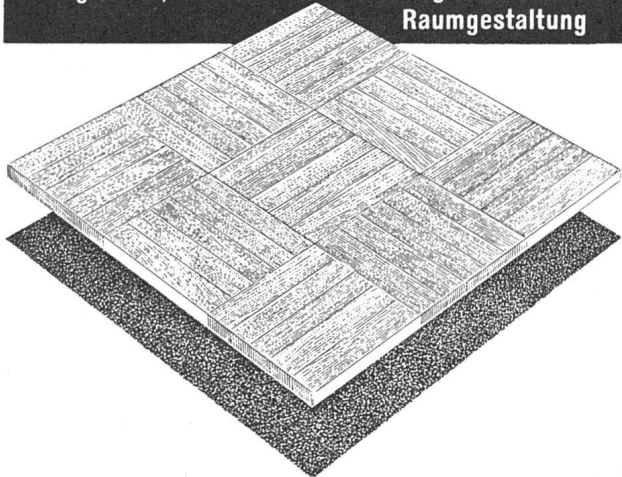

**BW Holzmosaik-Klebeparkett** der neuartige, patentierte Bodenbelag aus Hartholzklötzchen, zeitsparende Verlegung, gleiche nutzbare Stärke wie Normalparkett, dauerhafter und wärmer als Linoleum, gut zu reinigen. **BW Holzmosaikparkett** ist schön und gediegen, vor allem nicht teuer.

Auskunft und Prospekt durch

**BAUWERK AG. ST. MARGRETHEN ST.G. (071) 7 35 33**

**FRANKE**

**CHROMSTAHL SPÜLTISCHE**

WALTER FRANKE-METALLWARENFABRIK  
AARBURG (AARGAU) · TELEFON 73555

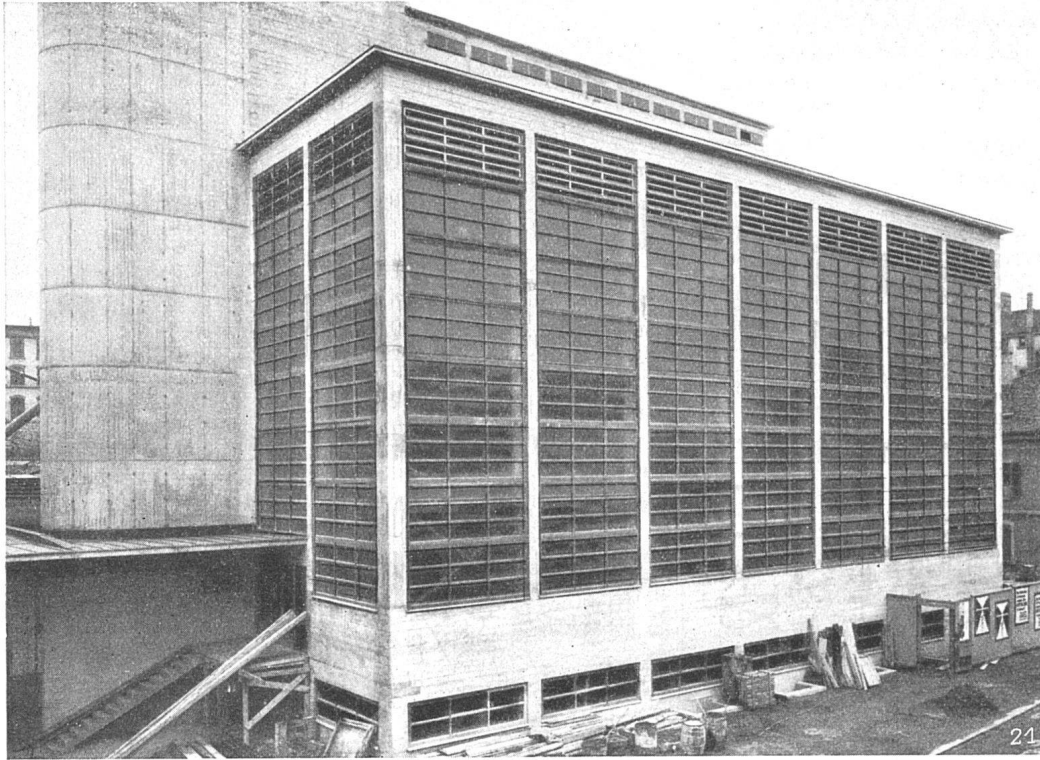

**Fernheizwerk  
ETH Zürich, 1931**

Montierte  
Eisenbeton - Sprossen-  
fenster, einfach  
verglast, mit Anti-  
corodal - Lüftungs-  
Jalousien, zentral  
zu betätigen.

**Fassaden-  
Verkleidungen  
Treppenanlagen  
Bodenbeläge  
in Basaltolit  
Betonfenster**



**Spezialbeton AG. Staad (St. Gallen) Kunststeinwerke** Tel. (071) 419 34

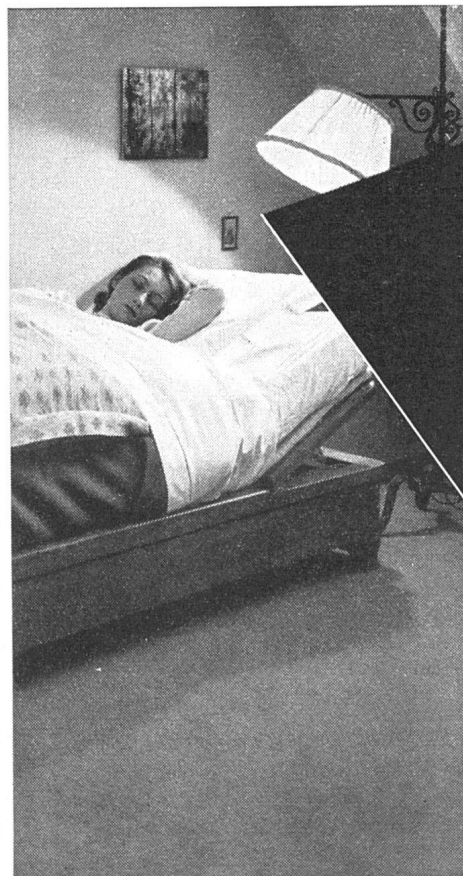

**embru**  
*Couches*

**für Wohnschlafzimmer  
Verlangen Sie Katalog**

**Embru-Werke AG Rüti (Zürich)  
Tel. (055) 23311**

kannt. Während einiger Zeit erteilte er an der Luzerner Kunstgewerbeschule mit innerer, zu schönen Ergebnissen führender Begeisterung Unterricht im Weiterbildungskurs für Schreiner.

In seinen besten Jahren machte Guyer seine eher labile Gesundheit häufig zu schaffen; sie erschwerte es ihm nicht wenig, sich seinen Weg zu bereiten, von dessen Stationen alle, die ihn kannten, schöne und reife Leistungen glaubten erwarten zu können. Seine Freunde und die, die in engeren Kontakt mit ihm kamen, verlieren in Hans Guyer einen nicht nur für die Berufs-, sondern ebenso sehr für die Lebens- und Gestaltungsfragen aufgeschlossenen Kameraden, der sich in seinem harten und tapfer geführten Dasein stets als ein hilfsbereiter und gerader Mitmensch erwies. *str.*

### Dr. Campbell Dodgson †

In London starb am 11. Juli 1948 einer der hervorragendsten Kenner der alten und neuen Graphik, Dr. Campbell Dodgson (\*1867), von 1912 bis 1932 Kustos der Abteilung für Zeichnungen und Druckgraphik am British Museum, in dessen Mitarbeiterstab er seit 1893 tätig war. Sein Spezialgebiet waren die deutschen Holzschnitte und Kupferstiche des 15. und 16. Jahrhunderts, denen mehrere grundlegende Publikationen der Jahre 1903 bis 1937 galten. Gleichzeitig war Dodgson Sammler moderner Graphik. Es ist zu erwarten, daß seine sehr umfangreiche Sammlung als Legat an das British Museum fällt.

### Max Bendel †

Am 1. August 1948 starb in Schaffhausen im Alter von 63 Jahren Max Bendel, der Konservator der Kunstabteilung des Museums zu Allerheiligen. Während langen Jahren Konservator des privaten Kunstvereins und auch nach der Eröffnung der Kunstabteilung im neuen Museum immer noch hauptamtlich als Leiter der Schulzahnklinik tätig, gab Max Bendel seinen Kollegen das Beispiel aufopfernden Dienstes in der lokalen Kunstpflege, ein Vorbild, das um so wichtiger war, als das schweizerische Kunstleben in entscheidender Weise auf der privaten Initiative aufbaut. Er erfüllte seine Aufgabe mit der selbstlosen Liebe dessen, der sie nicht als Beamter, sondern als Passionierter

übernommen hat. Der Charakter, der unter seiner Mitwirkung den Schaffhauser Kunstsammlungen aufgeprägt wurde, ging aus der Besinnung auf Sinn und Grenzen lokaler Sammlung eines alten Kunstzentrums hervor: die Kunstabteilung sollte zu einem Spiegel alter und neuer oberrheinischer Kultur gemacht werden. Den gleichen Zielen dienten auch die Publikationen Bendels, seine Monographie über Tobias Stimmer (Atlantis Verlag, Zürich, 1940), die Studie über den Schaffhauser Bildhauer Augustin Henkel (Zeitschrift für schweizerische Archäologie und Kunstgeschichte 4/1943) und seine noch unveröffentlichte Darstellung der Bleulerschen Kunstschule auf Schloß Laufen. Sein still-angelegentliches Wirken hat die heutige Vorstellung von Schaffhausen als Kunststadt entscheidend mitbestimmt. *h. k.*

## Tagungen

### Premier Congrès de l'Union internationale des architectes à Lausanne

*Premier comité exécutif, élu le 27 juin 1948*

Sir Patrick Abercrombie (Londres) a été élu président de l'Union; MM. Baranov (Leningrad), Vischer (Bâle) et Walker (New-York) en sont vice-présidents, M. van den Broek (Rotterdam) en est trésorier et M. P. Vago (Paris) secrétaire général. Le comité exécutif comprend en outre des représentants des pays suivants: Belgique, Bulgarie, Egypte, France, Italie, Pologne, Suède, Tchécoslovaquie.

#### Résolutions:

#### Thème I: L'architecte et l'urbanisme

L'urbanisme est à la fois un art et une science. Son but est la meilleure organisation du territoire, en fonction des besoins de la communauté humaine, par le moyen d'une politique sociale et dans le cadre de plans locaux, régionaux et nationaux.

Il embrasse aujourd'hui des activités si variées que l'architecte ne saurait les aborder seul et sans préparation. L'étude de ces problèmes est donc nécessairement un travail d'équipe dont la direction incombe à celui qui possède des connaissances étendues, le sens de la coordination,

la vision de l'harmonie dans l'espace et le temps. L'architecte possède, de par sa formation, ces dernières qualités qui le désignent à la direction des études. Comme homme de l'art et technicien, il ne saurait toutefois prétendre aujourd'hui au titre d'urbaniste, sans avoir saisi l'importance des problèmes économiques et sociaux. La reconstruction des villes sinistrées, l'assainissement des quartiers insalubres, l'aménagement des espaces de verdure, etc., sont autant de tâches qu'il abordera avec le souci d'une amélioration des conditions sociales des hommes.

Dans l'établissement du programme, pour lequel il faut une spécialisation scientifique et des analyses étendues, l'architecte devra collationner les renseignements que lui apporteront l'ingénieur, l'économiste, le sociologue, le juriste, etc., auxquels incombe une part des études. Il interviendra plus ou moins activement dans le développement du programme, moins dans les problèmes régionaux ou nationaux d'ordre purement technique (eaux et forêts, agriculture, force hydraulique, navigation, etc.) davantage dans les problèmes plus localisés (zonage, protection des sites, circulation, etc.). Il prendra certainement la place prépondérante dans les plans d'aménagement des agglomérations, car il s'agit là de réalisations où ses qualités d'architecte interviendront dans toute leur ampleur.

#### Thème II: L'architecte et l'industrialisation du bâtiment

(v. «Werk» 8/1948, p. \*113\*.)

#### Thème III: L'architecte, l'Etat et la société

La grande majorité des rapports souhaite que soit conservé à la profession d'architecte son caractère libéral. L'activité créatrice proprement dite doit être la part d'architectes travaillant en toute indépendance.

Dans le cas où l'administration absorberait la totalité des activités de l'architecte, celui-ci ne devra jamais perdre de vue que sa mission primordiale est le service de l'homme.

La formation de l'architecte tendant à l'universalité, il n'est pas souhaitable que son activité soit spécialisée dans un genre de programme déterminé. Bien que la conception d'une œuvre exige une personnalité, l'ampleur de certains programmes peut impliquer, par la diversité des techniques, la né-

cessité d'un travail d'équipe. Dans ce cas, les équipes devront être formées d'éléments de qualité complète, coordonnées par l'architecte, chef de l'équipe.

La position de l'architecte dans la société sera déterminée par sa valeur et par sa moralité professionnelles. Cette position sera d'autant plus prépondérante qu'il saura avec le concours de ses associations: ordres, chambres, sociétés, syndicats, groupements, etc., prendre parti dans chacune des questions relevant de son activité et qu'il saura éclairer le public sur le rôle d'une profession encore méconnue.

### **Internationaler Kongreß für Wohnungsbau und Stadtplanung**

Zürich, 20./26. Juni 1948

Delegierte aus 30 Ländern der ganzen Welt versammelten sich in der Woche vom 20. zum 26. Juni im Kongreßhaus, um die Erfahrungen der letzten Jahre in den Fragen des Wohnungsbaus und der Stadtplanung auszutauschen. Dabei wurden die Probleme gemeinsam weiterentwickelt, die für einen großen Teil unserer Erde heute brennende Notwendigkeit geworden sind, nämlich der Aufbau zerstörter Städte, aber auch der Ausbau und die Lenkung der Bautätigkeit in zu groß gewordenen und regellos gewachsenen Stadtgemeinden.

Bundesrat Rubattel eröffnete den Kongreß und machte die Teilnehmer, meist stadtplanende Behördemitglieder und Architekten, auf ihre Verantwortung gegenüber der Allgemeinheit aufmerksam. «Sie sind für die Schönheit der Welt verantwortlich», war die Quintessenz seiner Ansprache. Regierungspräsident Heußler brachte die Grüße der Kantonsregierung und verwies auf die wohnungsfördernde Tätigkeit von Kanton und Stadt. Bis 1947 sind 12360 Wohnungen mit gesamt 55 Millionen Franken subventioniert worden, wobei 37% der Wohnungen in Einfamilienhäusern liegen. Auf den gewichtigen Anteil der Genossenschaften am Wohnbau wurde besonders hingewiesen.

Die Themen der Vollversammlungen waren: «Die finanzielle Unterstützung des Wohnungsbaus» (Referent A. Gutton, Frankreich), «Die nationale und regionale Planung von Stadt und Land» (Referent M. Werner, Chef des Regionalplanungsbüros, Zürich), «Der Fortschritt im Wohnungsbau und die Methoden zu dessen Förde-

rung» (Referent L. de Vestel, Belgien), «Finanzielle Beziehungen zwischen Planung und Eigentumsrechten» (Referent Dr. H. van der Wejde, Niederländisches Wohnungsbau- und Stadtplanbüro).

Diesen Referaten lagen zum Teil umfangreiche Berichte aus den einzelnen Ländern zugrunde. Leider waren die Vortragenden nicht alle in der Lage, ihrem Wort auch eine rednerisch interessante Form zu geben. Bereits geschrieben vorliegende Berichte abzulesen, hat wenig Sinn bei der ohnehin nur beschränkt zur Verfügung stehenden Zeit eines Kongresses.

Die wesentlichste Arbeit wurde in den kleinen Studiengruppen geleistet. Sie bearbeiteten die Themen: «Schulung des Planers und der Planungssequipe», «Methoden zur Kontrolle der Bautätigkeit», «Haus und Gebäude in bezug auf Lage, Umgebung und Orientierung», «Entwicklung der Hausverwaltung», «Analyse der regionalen Aufnahmen», «Planung von geschlossenen Siedlungen und ihr architektonischer Ausdruck», «Normen und Ausrüstung des Hauses». Die in diesen kleineren Studiengruppen geführten Diskussionen ergaben wichtige Anregungen und führten die Teilnehmer des Kongresses zu persönlichem Kontakt, was ja immer wieder der wichtigste Teil einer derartigen Veranstaltung ist. Wenn auch das Wetter während fast der ganzen Kongreßdauer schlecht war, konnten doch die aufschlußreichen Besichtigungen von Siedlungen sowie die abendliche Seerundfahrt zur allgemeinen Zufriedenheit durchgeführt werden. Die Kritik an unseren Siedlungsbauten, in offener Weise durch den letzten Redner der Schlußsitzung, dem englischen Minister für Wiederaufbau, L. Silkin, vorgebracht, enthielt einige für uns wichtige Hinweise: Er führte vor allem den Mangel an Spiel- und Sportflächen an und erwähnte dabei besonders, daß es nicht genüge, einen landschaftlich schönen See zu haben, wenn sozusagen nirgends der Allgemeinheit zugängliche Strände und Anlagen vorhanden seien. Daß wir die Ufer unseres Sees fast ausschließlich Privaten überlassen haben, erwähnte er als besonders schwerwiegenden Nachteil. Ebenso stellte er fest, daß es nicht damit getan sei, den Grund und Boden unserer Siedlungen möglichst schön und planlich einwandfrei zu überbauen, wenn nicht an die allgemeinen Erholungsflächen und an die nötigen Ergänzungsbauten, wie z. B. Läden, gedacht werde.

Sir George L. Pepler, der Vorsitzende des Verbandes für Wohnungsbau und Stadtplanung, konnte am Schluß, sekundiert von Stadtrat Peter, der als Präsident des schweizerischen Organisationskomitees, mit viel Umsicht der offizielle Gastgeber war, feststellen, daß der Zweck des Kongresses erreicht worden ist. Der berufliche Erfahrungsaustausch auf internationaler Basis wurde getragen von dem Bewußtsein, an einem wichtigen Posten zu stehen, wo es gilt, den menschlichen Behausungen die richtige und beste Form und den notwendigen Rahmen zu geben. Von Haus und Wohnung geht das wichtigste Element staatsbildender Kraft, die gesunde Familie aus.

*E. Zietzschmann*

## **Verbände**

### **Schweizerischer Werkbund**

In seiner Sitzung vom 8. 7. 48 hat der Zentralvorstand des Schweizerischen Werkbundes folgende Mitglieder in den SWB aufgenommen:

*O. G. Basel:*

Kinzel Georges, Architekt

*O. G. Zürich:*

Guggenbühl Frl. Marta, Handweberin,  
Vermala-Montana (Wiedereintritt)

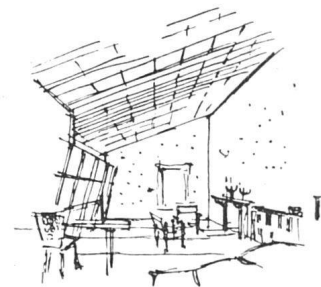

Skizze zu einem Atelierhaus von Georges Kinzel SWB, Architekt, Basel

### **Bund Deutscher Architekten**

Die berufsständischen Verbände der Architekten der britischen, amerikanischen und französischen Zone fanden sich am 31. Mai und 1. Juni 1948 zu einer Tagung in Frankfurt (Main) zusammen. Die Notwendigkeit des Zusammenschlusses der Verbände im Bund Deutscher Architekten wurde einmütig anerkannt, und es wurde beschlossen, einen geschäftsführenden Ausschuß einzusetzen, der sämtliche

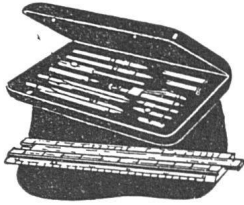

Kern-Reisszeuge  
 Rechenschieber  
 Celluloid-Schablonen  
 Zeichenartikel  
 Utoplex- und  
 Detailzeichen-Papiere

Versand rasch und zuverlässig

**J. Zumstein**

Zürich 1 Uraniastraße 2 Tel. (051) 23 14 66 und 27 61 38

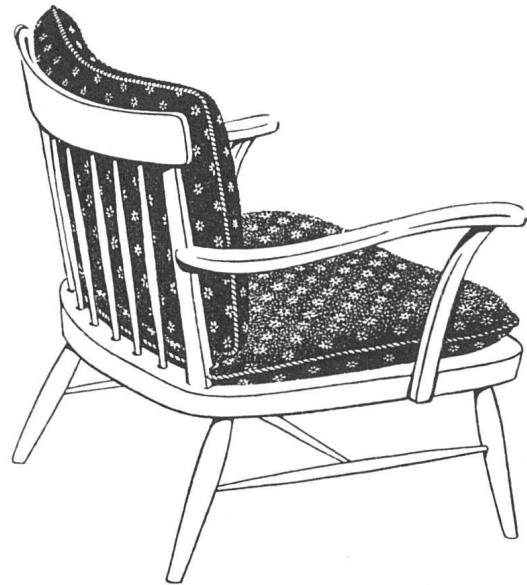

Das mottensichere

**Antimott-  
 Polstermöbel**

**Kyburz Sitzmöbelfabrik AG. Zürich**

Lessingstraße 5

Tel. (051) 23 55 21

Bezugadressen auf Wunsch erhältlich

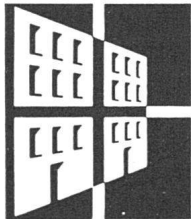

**GÖHNER  
 TÜR + FENSTER  
 NORMEN**

sind rasch lieferbar

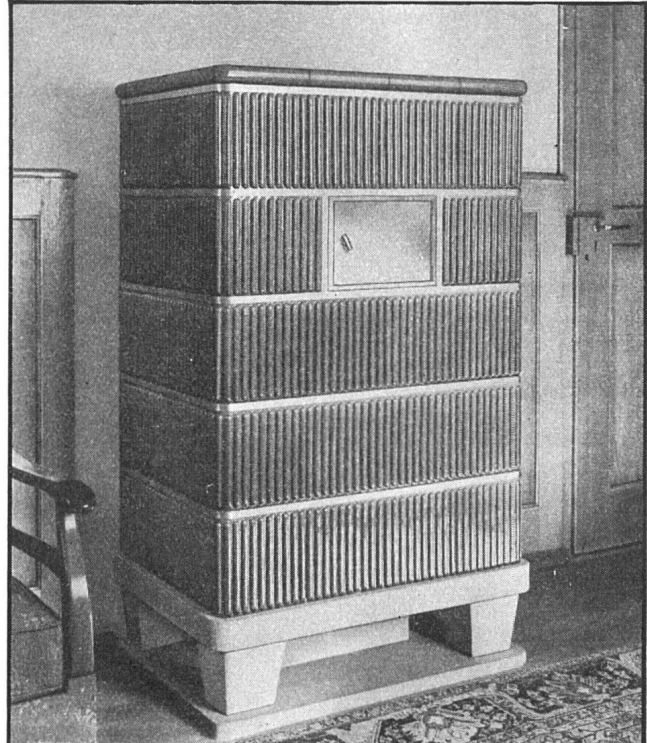

WEGA-Norm-Kachelofen für Siedlungsbauten  
 Entwurf aus unserem Technischen Büro,  
 Fehrenstr. 8, Zürich 32, Tel. (051) 24 72 96

**GANZ & CIE EMBRACH A.G.**



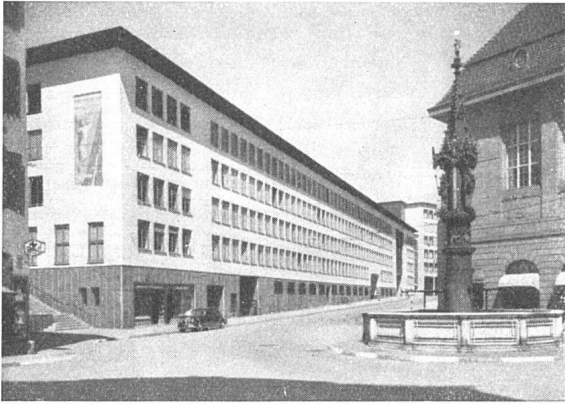

Polizei-Verwaltungsgebäude Spiegelhof Basel Photo: Photoglob  
Von der Mühl & Oberrauch, Architekten, Basel

## BERNHARD HITZ, USTER

Fugenlose SPRAY LIMPET ASBEST-  
Akustik- und Schallschluckbeläge  
Akustikplatten für Decken- und Wandbeläge

SPRAY LIMPET ASBEST-Schallschluckbeläge an der  
Decke des Kontrollbüros – 680 m<sup>2</sup> – direkt auf Drahtgeflecht  
fugenlos aufgespritzt.

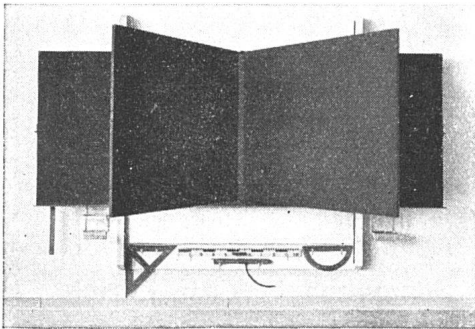

## Hunziker Söhne, Schulmöbelfabrik

Gegr. 1880

Tel. 92 09 13 Thalwil

Schweiz. Spezialfabrik der Schulmöbelbranche

Lieferung kompletter Schulzimmereinrichtungen, Schultische, Wandtafeln  
Beratung und Kostenvoranschläge kostenlos

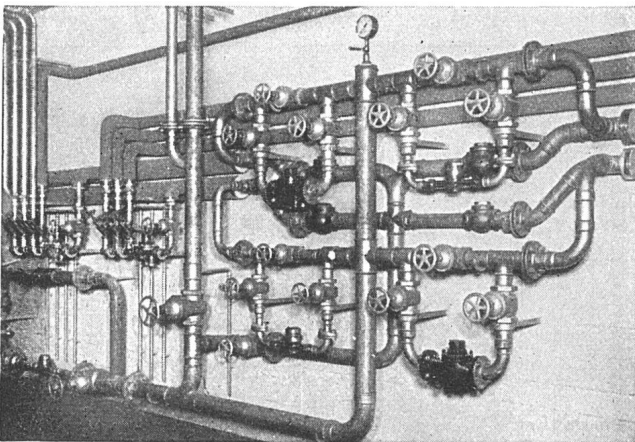

## Goldenbohm & Co., Zürich 8

Dufourstraße 47 Telephone 320860 und 324775

Sanitäre Installationen  
Technisches Bureau

Wasserverteilerbatterie  
In einer Großanlage

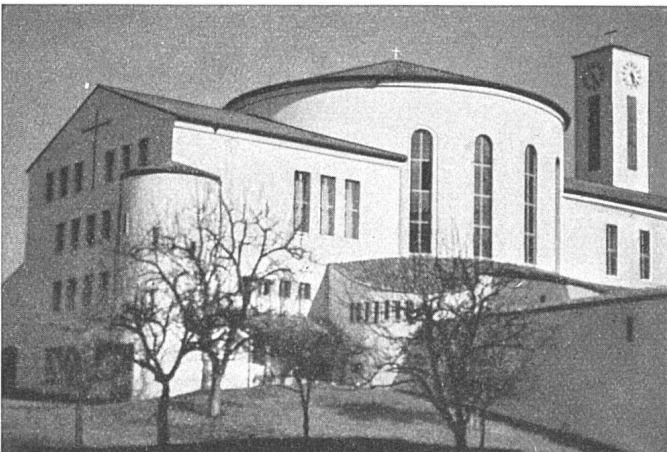

Kirche Baldegg

## FRICO Mineralfarben

für Fassaden- und Innenanstriche

sind wetterfest, lichtecht, waschbar  
und wischfest. Seit 20 Jahren bewährt

**FRICO AG. BRUGG**

LACK- UND FARBENFABRIK

Belange der Architekten zu vertreten hat und die vorläufige Leitung der Geschäfte übernimmt. In den geschäftsführenden Ausschuss wurden gewählt: Professor Bernhard Ingwersen, München, und Architekt Throll, Frankfurt, für die amerikanische Zone; Architekt Otto Gühlk, Hamburg, für die britische Zone (Vorsitz); Architekt Peter Höbel, Worms, für die französische Zone.

Nach: *Neue Bauwelt (Berlin)*, 25/1948.

## Vom Arbeitsmarkt

### Stellensuchende Ausländer

Junger Franzose mit Auszeichnung der Ecole des Beaux-Arts, Paris, und einiger Praxis sucht Stelle, vorzugsweise in der französischen Schweiz. Nähere Auskunft erteilt der Schriftführer BSA, Arch. R. Winkler, Talstraße 15, Zürich.

## Wettbewerbe

### Neu

#### Kaiserpalast in Addis-Abeba

Teilnahmeberechtigt sind Architekten und Ingenieure aller Nationen, falls sie das Diplom einer höheren technischen Schule besitzen. Preissumme 50000 Dollars. Die Unterlagen sind erhältlich beim Ministerium der öffentlichen Arbeiten in Addis-Abeba oder bei den Gesandtschaften und Konsulaten des Äthiopischen Kaiserreichs; in der Schweiz bei Generalkonsul E. Bührle, Zürich-Örlikon, Langwiesstraße 30, Postfach Zürich 50. Einlieferungsfrist: 30. Dezember 1948.

#### Sanierung und städtebauliche Gestaltung des Blockes zwischen Nadelberg und Schneidergasse und des Blockes Spalenberg – Schnabelgasse – Münzgäßlein in Basel

Eröffnet vom Baudepartement des Kantons Basel-Stadt unter den im Kanton Basel-Stadt heimatberechtigten oder seit mindestens 1. Januar 1946 niedergelassenen Architekten

schweizerischer Nationalität. Zur Prämierung von vier bis fünf Entwürfen steht dem Preisgericht eine Summe von Fr. 16000 zur Verfügung, sowie für Ankäufe und Entschädigungen eine solche von Fr. 10000. Die Unterlagen können gegen Hinterlegung von Fr. 30.— bei der Kasse des Baudepartements, Münsterplatz 11, Zimmer 32, bezogen werden. Preisgericht: Regierungsrat Dr. Fritz Ebi, Vorsteher des Baudepartements (Vorsitzender); Dr. h. c. Gustav Bohny, Delegierter des Arbeitsbeschaffungsrates; Othmar Jauch, Architekt, Chef ad. int. des Stadtplanbüros; Dr. Rudolf Kaufmann, Präsident der Staatlichen Heimatschutzkommission; Paul Artaria, Arch. BSA; Arnold Gfeller, Architekt; Martin Risch, Arch. BSA. Zürich; Hans Von der Mühl, Arch. BSA. Einlieferungsfrist: 1. März 1949.

### Entschieden

#### Schulhäuser auf dem Paponschen Gut und im Stadtbaumgarten in Chur

Das Preisgericht traf folgenden Entscheidung: a) *Paponsches Gut*: 1. Preis (Fr. 4000): Jakob Padrutt, Arch. BSA, Zürich; 2. Preis (Fr. 3200): A. Wilhelm, Architekt, Zürich; 3. Preis (Fr. 2500): B. Jaeger, Architekt, Thalwil; 4. Preis (Fr. 2300): E. Zietzschmann, Architekt, Zürich; 5. Preis (Fr. 2000): G. Domenig, Architekt, Olten/Chur. Ferner je ein Ankauf zu Fr. 1000: J. U. Kőnz, Architekt, Guarda; Fr. 800: H. Zschokke, Architekt, Oberbalm; Fr. 700: A. Brunold, Architekt, Winterthur; Fr. 500: Ch. Trippel, Architekt, Zürich/Chur.

b) *Stadtbaumgarten*: 1. Preis (Fr. 3600): A. Wilhelm, Architekt, Zürich; 2. Preis (Fr. 3200): J. Padrutt, Arch. BSA, Zürich; 3. Preis (Fr. 2800): E. Zietzschmann, Architekt, Zürich; 4. Preis (Fr. 2400): Ch. Trippel, Architekt, Zürich/Chur; 5. Preis (Fr. 2000): H. Zschokke, Architekt, Oberbalm. Ferner je ein Ankauf zu Fr. 1000: J. Flury, Architekt, Basel; Fr. 800: A. Theus, Architekt, Chur; Fr. 700: Th. Domenig, Architekt, Chur; Fr. 500: B. Jaeger, Architekt, Thalwil. Preisgericht: Stadtschulratspräsident Pfarrer Reber (Vorsitzender); J. Conrad, Baukontrolleur, Chur; N. Hartmann, Arch. BSA, St. Moritz; Kantonsbaumeister K. Kaufmann, Architekt, Aarau; Stadtrat H. Oetiker, Arch. BSA, Zürich; Ersatzmann: M. Kopp, Arch. BSA, Zürich.

#### Sportpark und Tribüne in der Pontaise, Lausanne

Das Preisgericht traf folgenden Entscheidung: 1. Preis (Fr. 4500): Ch. Fr. Thévenaz, Arch. BSA, Lausanne; 2. Preis (Fr. 4000): René Schmid, Architekt, Lausanne; 3. Preis (Fr. 2000): Marc Piccard, Arch. BSA, Mitarbeiter: R. Bolomey und A. Bréguet, Ing., Lausanne; 4. Preis (Fr. 1800): Ch. Felleggrino, Morges; 5. Preis (Fr. 1700): Jean Zumbrennen, Architekt, Lausanne; 6. Preis (Fr. 1000): Daniel Girardet, Architekt, Lausanne. Es bezeichnet die drei erstprämiierten Projekte als den übrigen überlegen, verzichtet aber darauf, das in den ersten Rang gestellte Projekt zur Ausführung zu empfehlen. Fachleute im Preisgericht: René Bonnard, Arch.; Alphonse Laverrière, Arch. BSA; Marc Monneyron, Arch., Stadtbaumeister; V. Muzzolini, Arch.; Adrien Tschumy, Ing.; Ersatzmänner: Robert Loup, Arch.; Etienne Rivier, Ing., alle in Lausanne.

#### Centre scolaire au Crêt, Neuchâtel

Le jury, composé de MM. P.-A. Leuba, conseiller d'Etat; Jean Liniger, conseiller communal (président); Jacques Béguin, architecte; A. Laverrière, architecte FAS, Lausanne; Ad. Guyonet, architecte FAS, Genève; A. Hoehel, architecte FAS, Genève; R. Christ, architecte FAS, Bâle; C. Frey, Bienne; E. Lateltin, architecte FAS, Fribourg; M. Stettler, Ittigen-Bern; A. Béguin, architecte, a décidé d'appeler au second degré les architectes suivants: MM. Maurice Braillard FAS et Pierre Braillard, Genève; Bernard Calame, Lausanne; Marcel Chappuis et Claude Pizzera, Neuchâtel; Willy Eigenheer, Sierre; Albert Maire, La Chaux-de-Fonds; Hubert Vuilleumier, Lausanne. Le rendu du second concours est fixé au 15 octobre 1948.

#### Marienkirche mit Pfarrhaus, Kindergarten und Vereinshaus in Olten

Das Preisgericht traf folgenden Entscheidung: 1. Preis (Fr. 2200): Hermann Baur, Arch. BSA, Basel; 2. Preis (Fr. 1800): Pfamatter & Rieger, Architekten, Zürich; 3. Preis (Fr. 1600): Josef Schütz, Arch. BSA, Zürich; 4. Preis (Fr. 1400): A. & K. Higi, Architekten, Zürich. Das Preisgericht empfiehlt, den Verfasser des erst-

## Wettbewerbe

Veranstalter	Objekt	Teilnehmer	Termin	Siehe Werk Nr.
Le Département des Travaux publics de Neuchâtel	Bâtiments universitaires au Mail, à Neuchâtel	Les architectes neuchâtois, quelle que soit leur résidence en Suisse et les architectes suisses domiciliés dans le canton de Neuchâtel depuis un an au moins	15 sept. 1948	Mai 1948
Gemeinderat von Buchs (Aargau)	Primarschulhaus mit Turnhalle in Buchs	Die seit dem 1. Januar 1947 im Kanton Aargau niedergelassenen oder heimatberechtigten Architekten schweizerischer Nationalität	31. Dez. 1948	Juni 1948
Stadtrat Winterthur	Primarschulhaus mit Turnhalle in Oberwinterthur	Die in der Stadt Winterthur verbürgerten oder seit mindestens 1. Januar 1945 niedergelassenen Fachleute schweizerischer Nationalität	26. Okt. 1948	Juni 1948
Schulhausbaukommission Pratteln	Quartierschulhaus und Realschulhaus mit Turnhalle in Pratteln	Die im Kanton Basel-Landschaft heimatberechtigten und die seit mindestens 1. Januar 1948 in den Kantonen Basel-Landschaft und Basel-Stadt niedergelassenen Architekten schweizerischer Nationalität	2. Nov. 1948	Aug. 1948
Stadtrat von Aarau	Primarschulhaus mit Turnhalle im «Gönhard» in Aarau	Die in Aarau heimatberechtigten und die im Kanton Aargau seit mindestens 1. Januar 1948 niedergelassenen Architekten schweizerischer Nationalität	1. Dez. 1948	Aug. 1948
Stadtrat der Stadt Zürich	Primarschulhaus mit Turnhalle und 2 Kindergärten «Im Herrlig» Zürich 9	Die in der Stadt Zürich verbürgerten oder seit mindestens 1. Januar 1947 niedergelassenen Architekten	30. Nov. 1948	Aug. 1948
Baudepartement des Kantons Basel-Stadt	Sanierung und städtebauliche Gestaltung des Blockes zwischen Nadelberg und Schneidergasse und des Blockes Spalenberg-Schnabelgasse-Münzgässlein in Basel	Die im Kanton Basel-Stadt heimatberechtigten oder seit mindestens 1. Januar 1946 niedergelassenen Architekten schweizerischer Nationalität.	1. März 1949	Sept. 1948

prämierten Projektes mit der Weiterbearbeitung der Bauaufgabe zu betrauen. Preisgericht: S. Schibli (Vorsitzender); Prof. Dr. Hans Hofmann, Arch. BSA, Zürich; Pfarrer F. Kamber; a. Dir. F. Kraushaar; F. Metzger, Arch. BSA, Zürich; E. Schenker, Architekt; W. Sulser, Architekt.

### Bemalung des großen Erdgeschoß-Saales im Muraltengut, Zürich

Das Preisgericht traf folgenden Entscheidung: 1. Preis (Fr. 2500): Alois Carigiet, Zürich; 2. Preis (Fr. 2000): Cornelia Forster, Zürich; 3. Preis (Fr. 1700): Adolf Funk, Zürich. Ferner zwei Ankaufe zu je Fr. 1000: Karl Hügin, Basersdorf; Lissy Funk-Düssel, Zürich; sowie ein Ankauf zu Fr. 800: Carl Rösch, Dießenhofen. Es empfiehlt den erstprämierten Entwurf zur Weiterbearbeitung und Ausführung. Preisgericht: Stadtrat H. Oetiker, Arch. BSA, Zürich (Vorsitzender); Stadtpräsident Dr. A. Lühinger, Zürich; Stadtbaumeister A. H. Steiner, Arch. BSA, Zürich; Paul Bodmer, Kunstmaler, Zollikerberg; Walter Clélin, Kunstmaler, Ligerz; Ernst Morgenthaler, Kunstmaler, Zürich; Fritz Pauli, Kunstmaler, Cavigliano.

### Wandbild in der Haupteingangshalle des Neubaus der Töchterchule II, Zürich

Der Vorstand des Bauamtes II Zürich hat sieben Maler und Malerinnen zu einem engeren Wettbewerb zur Erlangung von Entwürfen für ein Wandbild eingeladen. Da keiner der Entwürfe so zu befriedigen vermag, daß die weitere Bearbeitung auf Grund der eingereichten Unterlagen in Frage käme, beantragt das Preisgericht, einen engeren Wettbewerb zu veranstalten, zu dem Cornelia Forster, Zürich, Katharina Anderegg, Zürich, Carlotta Stocker, Zürich, einzuladen sind. Die

Verfasser der sieben Entwürfe erhalten gemäß Wettbewerbsbedingungen eine Entschädigung von je Fr. 500. Das Preisgericht empfiehlt, den drei im engeren Wettbewerb verbleibenden Verfassern eine weitere Entschädigung von je Fr. 1000 zuzusprechen. Preisgericht: Stadtrat Heinrich Oetiker, Arch. BSA, Vorstand des Bauamtes II (Vorsitzender); Stadtrat Dr. E. Landolt, Vorstand des Schulamtes; Prof. Dr. O. Fischer, Rektor der Töchterchule; Max Gubler, Maler, Unterengstringen; E. Häfelfinger, Maler; C. Rösch, Maler, Dießenhofen. Ersatzmänner: H. Müller, Maler; H. Tobler, Architekt.

## Berichtigungen

Zu «Werk» 7/1948

In dem Berichte über die Siedlungshäuser Hodlerstraße in St. Gallen wurden in der Kostenzusammenstellung S. 215 die Zahlen für die Subvention mit den Zahlen der Gesamtkosten nach Abzug der Subvention verwechselt. Es muß also heißen:

	Kostenbetrag	
	Fr.	Kosten pro m <sup>2</sup> Wohnfläche Fr.
Gesamtkosten	320 450.—	542.03
Subventionen	136 350.—	230.62
Gesamtkosten nach Abzug der Subvention	184 100.—	311.41

# STEINER

Bauschreinerei  
Möbelfabrik

# STEINER

Spezialfabrik für Laden- und  
Schaufensterausbau

# STEINER

Zürich 50  
Hagenholzstrasse 60

# STEINER

Telefon  
46 43 44

# STEINER

Verlangen Sie  
unverbindliche Beratung

# STEINER

beste Referenzen  
stehen Ihnen zur Verfügung

# STEINER

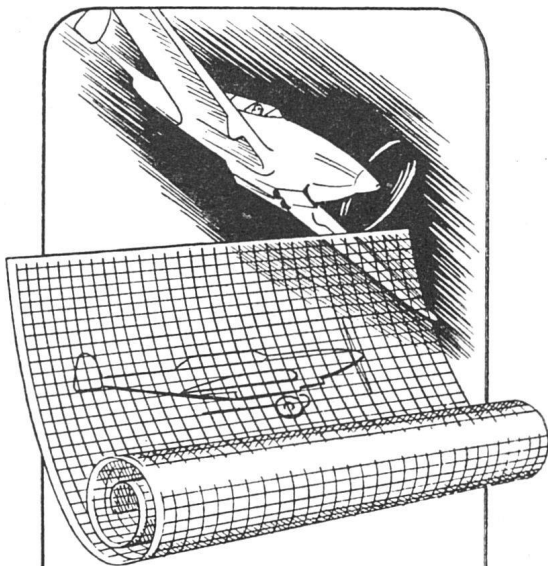

Lichtpauspapiere  
Pauspapiere  
Zeichenpapiere



**A. Messerli, Zürich 2**

Lavaterstrasse 61  
Telephon 25 68 90/91

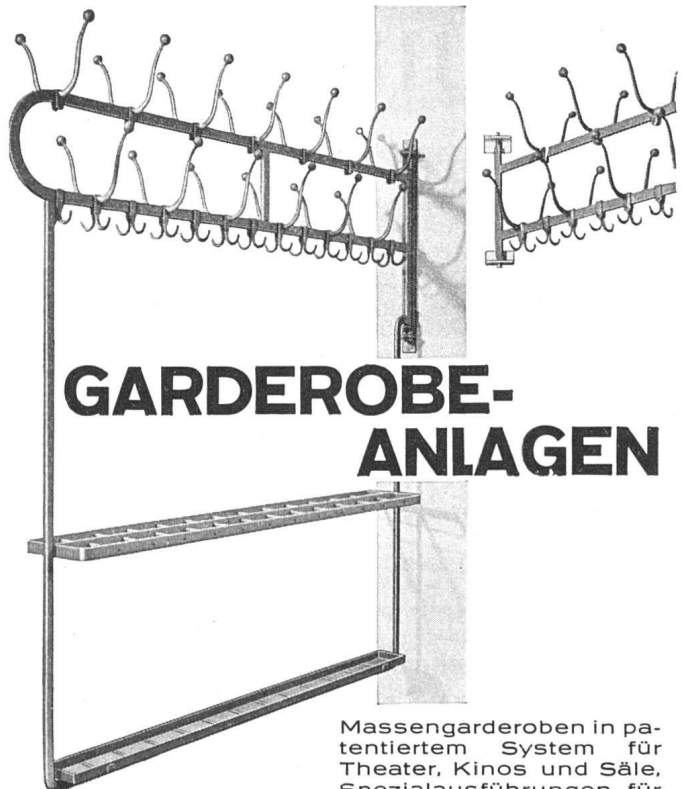

## GARDEROBE- ANLAGEN

Massengarderoben in patentiertem System für Theater, Kinos und Säle, Spezialausführungen für Betriebsgarderoben

**GEBR. TUCHSCHMID**  
FRAUENFELD + ZÜRICH

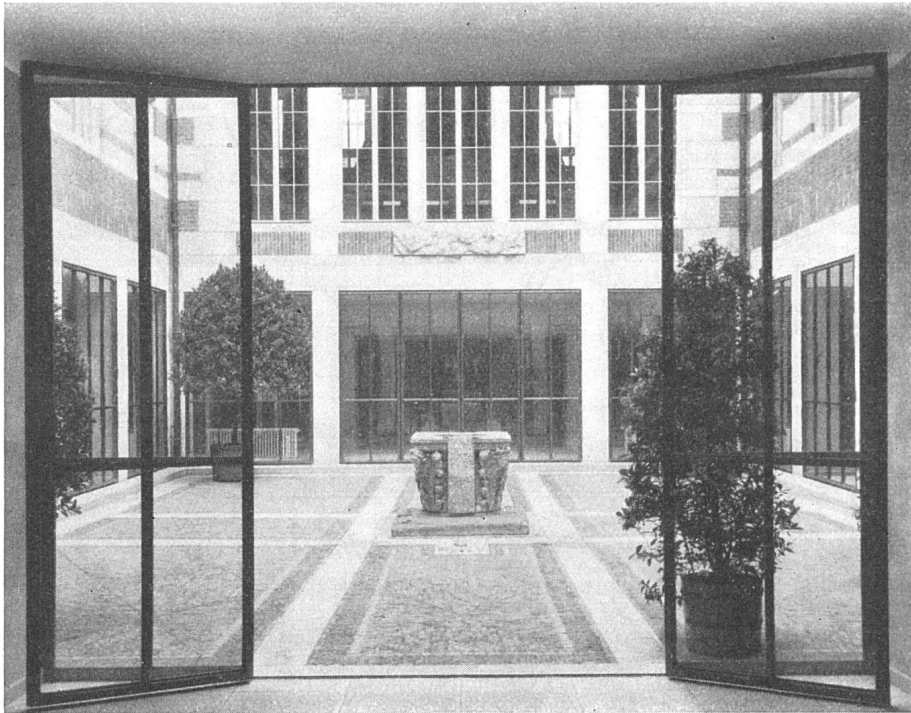

## **Überall**

wo Zweck und Schönheit vereint werden sollen, bewähren sich Profile aus

**MESSING  
BAUBRONZE  
NEUSILBER**

SPEZIALPROFILE FÜR  
FENSTER  
TÜREN  
INNENAUSBAU  
LADENBAU

**BERATUNGSSTELLE - METALLVERBAND AG., BERN  
VERKAUFSBUREAU UND LAGER IN ZÜRICH**

WERKE: Metallwerke AG., Dornach - Fonderie Boillat S.A., Reconvilier - Schweiz. Metallwerke Selve & Co. Thun

# QUIET MAY

Ueber 6000 Anlagen in der Schweiz zeugen für seine Qualität, Wirtschaftlichkeit, Sicherheit.

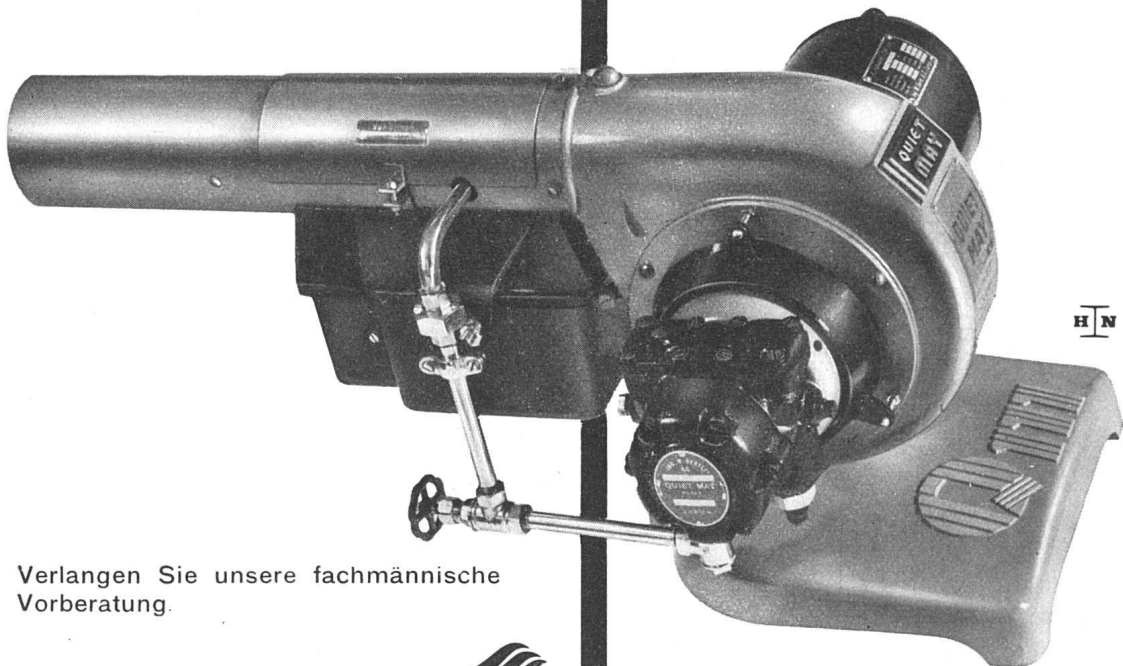

Verlangen Sie unsere fachmännische Vorberatung.

**Ing. W. OERTLI A.G.**   
Autom. Feuerungen  
Zürich Beustweg 12 Tel. 34 1011/12/13

Service-Stellen in der ganzen Schweiz.

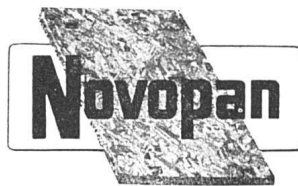

die Qualitätsplatte für

## **Bau und guten Innenausbau anspruchsvolle Möbelteile**

Bezugsquellen: Bei Ihrem Händler

# **NOVOPAN AG. KLINGNAU**

Telephon (056) 5 13 35/36

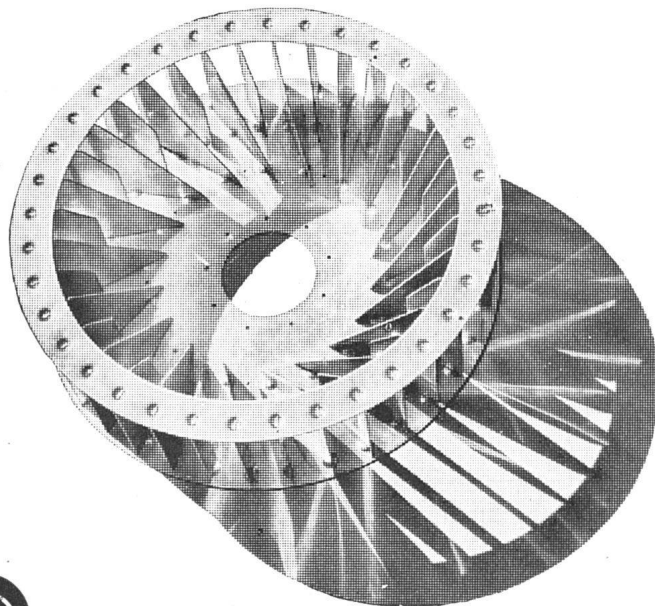

**Ventilatoren  
Luftheizapparate  
Dörrapparate  
Farbspritzkabinen**

**Raumlüftung  
Luftheizung  
Entstaubung  
Entnebelung  
Klimatisierung  
Holztrocknung  
Spänetransport**



**Bern** Stockerenweg 6 Telephon 34642

# Orgelbau

ORGELN FÜR KIRCHE UND KONZERTSAAL - HAUSORGELN

Th. Kuhn AG., Männedorf

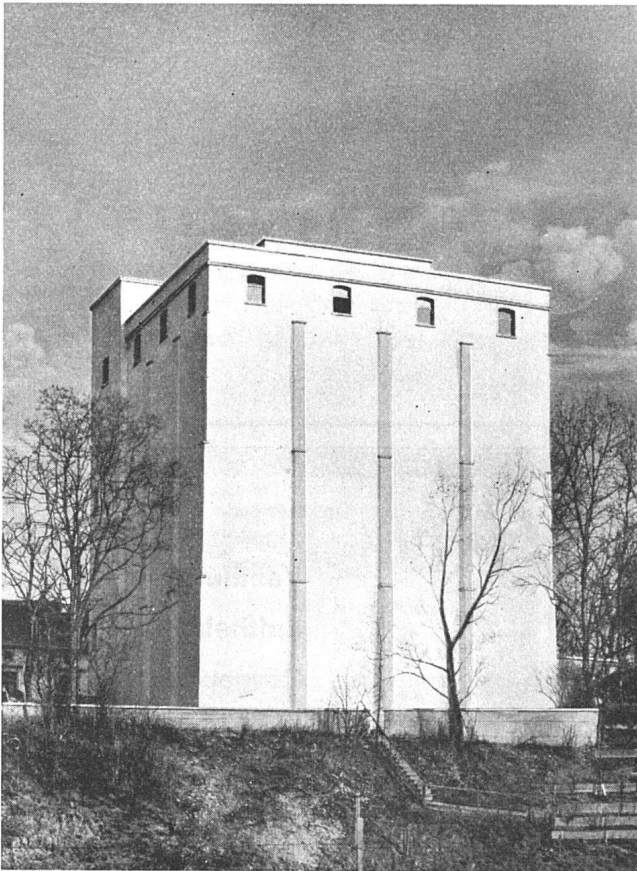

**Silobauten**



**AG. Heinr. Hatt-Haller**  
HOCH- U. TIEFBAU-  
UNTERNEHMUNG **Zürich**

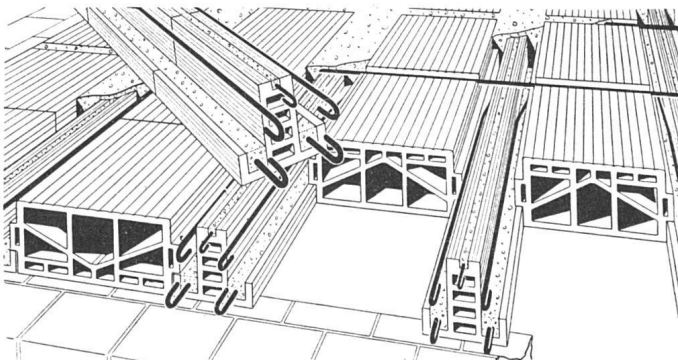

## HOURDIS-BALKENDECKE

System „Doppel-L“

Geprüft von der EMPA

Hourdis und Balken ganz aus gebrannten  
Tonelementen – Höhe der Decke 16 cm  
Armierung der Balken nach Betonnormen  
Gute Isolierung – Homogene Unterfläche  
Rasches Verlegen – Keine Schalung

**W. LORETZ, BERN**

Monbijoustrasse 23 – Telephon (031) 3 40 83

SANITÄRE ANLAGEN

ZENTRALHEIZUNGEN

OELFEUERUNGEN

*Jos. Rothmayr* AG

ZENTRALHEIZUNGEN SANITÄRE ANLAGEN OELFEUERUNGEN

ZÜRICH GESSNERALLEE 40 TEL. 25 76 33

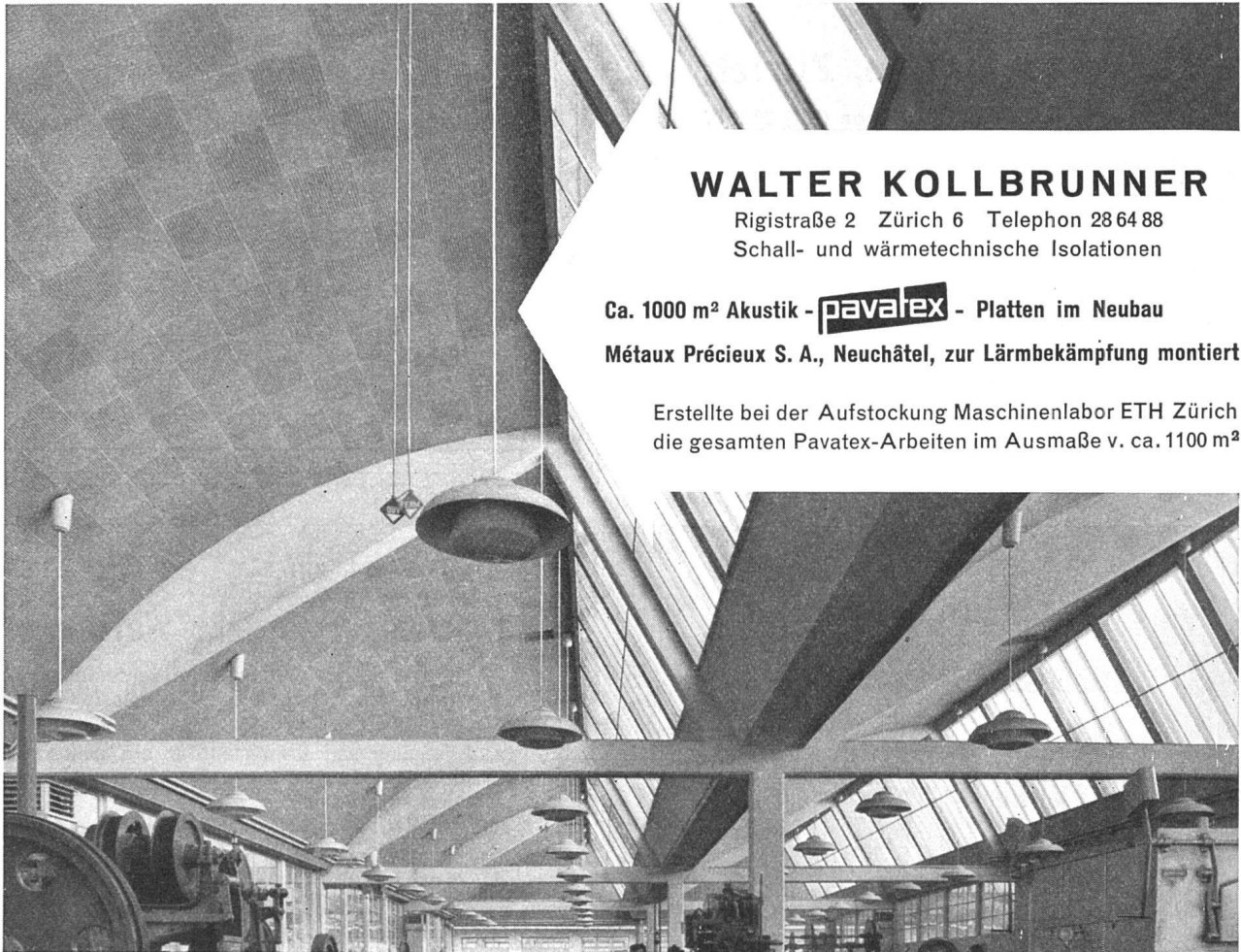

## WALTER KOLLBRUNNER

Rigistraße 2 Zürich 6 Telefon 28 64 88  
Schall- und wärmetechnische Isolationen

Ca. 1000 m<sup>2</sup> Akustik - **pavatex** - Platten im Neubau

Métaux Précieux S. A., Neuchâtel, zur Lärmbekämpfung montiert

Erstellte bei der Aufstockung Maschinenlabor ETH Zürich  
die gesamten Pavatex-Arbeiten im Ausmaße v. ca. 1100 m<sup>2</sup>

## Steinbrüche und Marmorwerke Laufen

**Cueni & Cie.  
Laufen**

Telephon 79077

liefern in sämtlichen Materialien **alle Steinhauer- und Marmorarbeiten** wie: Mauersteine und Platten für Gartenanlagen, Sockel, Quader, Tür- und Fenstereinfassungen, Treppen- und Brunnenanlagen, Platten für Fassaden, innere Wandverkleidungen, Bodenplatten, Platten für Badezimmer, Schalteranlagen, Cheminées und Möbel. Beste Referenzen zur Verfügung

Baut mit

**NATURSTEIN**



— dem Werkstoff der Heimat





## E. Wuhrmann, Zürich

Seefeldstraße 263 Telephone (051) 32 06 07

### Spezialgeschäft für Stahlmöbel

Bestuhlungen für Kino- und Theatersäle  
 Garten-Restaurant, Terrassen, Tea Room, Café, Bar  
 Büro, Empfangszimmer, Vertikalschränke  
 Garderobenschränke etc.



## Wir dienen Ihnen

als Handelsbank, die über eine gut ausgebaute Organisation verfügt und die bereit ist, Sie in allen bankmäßigen Fragen durch Auskunfterteilung und Mitarbeit zu unterstützen.-Wir sorgen für zeitgemäße und umsichtige Verwahrung und Verwaltung von Wertschriften und ganzer Vermögen und beraten Sie bei der Anlage verfügbarer Mittel.

SCHWEIZERISCHE  
**Bankgesellschaft**

# SAUTER

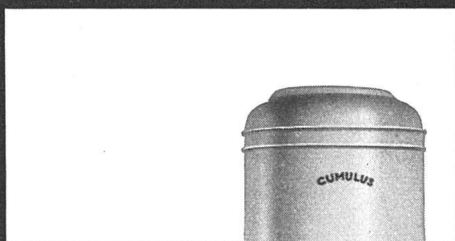

## Cumulus BOILER

FR. SAUTER A.G., FABRIK ELEKTR. APPARATE, BASEL

GEMEINDE PRATTELN

## Allgemeiner Projekt-Wettbewerb

Im Auftrage der Gemeindeversammlung eröffnet die Schulhaus-Baukommission Pratteln einen Projektwettbewerb

**zur Erlangung von Entwürfen für ein neues Real-schulhaus mit Turnhalle und für ein neues Primarschulhaus in Pratteln**

Der Wettbewerb wird nach den Grundsätzen des Schweiz. Ingenieur- und Architektenvereins (SIA) durchgeführt.

Zur Teilnahme berechtigt sind alle seit mindestens 1. Januar 1948 in den Kantonen Basellandschaft und Baselstadt niedergelassenen Architekten schweizerischer Nationalität sowie die außerhalb der beiden Kantone wohnenden Architekten, die im Kanton Basel-Stadt heimatberechtigt sind.

Die Unterlagen können ab 1. Juli 1948, unter Einzahlung von Fr. 30.- auf Postcheck-Konto V 1229 der Gemeinde Pratteln, bei der Bauverwaltung der Gemeinde Pratteln bezogen werden. Der bezahlte Betrag wird nach Einreichung programmgemäßer Entwürfe oder bei Rückgabe der unversehrten Unterlagen bis zum 15. Oktober 1948 zurückerstattet. Für Interessenten liegen die Unterlagen bei der Bauverwaltung zur Einsicht auf.

**Eingabetermin:** 2. November 1948, 18.00 Uhr an die Bauverwaltung Pratteln

Pratteln, den 21. Juni 1948

**Die Schulhaus-Baukommission**



Le Rêve bleibt Le Rêve

**Le Rêve AG. Genf-Acacias**



*Platten  
Schalen  
Schrot*

**Korksteinwerke A.G.  
Käpfnach-Horgen**

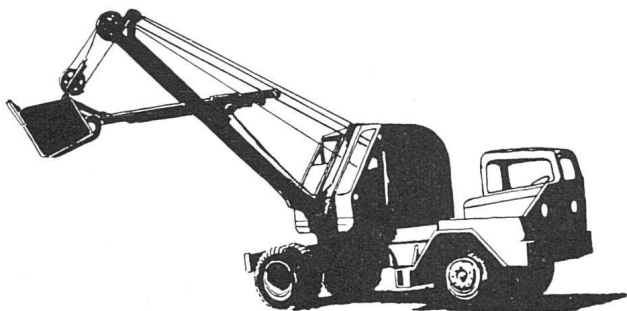

# AUSHUB

GÜNSTIGE OFFERTEN  
AUCH BEI KLEINEN  
KUBATUREN DURCH  
**F. & H. RIEDTMANN**  
BAUGESCHÄFT.  
BASEL. T. 28355  
GÜTERSTR. 205

MD

- norm** Ventilationseinsätze
- norm** Garagetore
- norm** Schuhroste
- norm** Estrichtreppen

**norm** Lichtschachtroste

**norm** Kellerfenster

**norm** Brief- und Milchkasten

**norm** Kohleneinwürfe

**norm**  
*Bauteile*

**BILLIGER  
BESSER  
RASCHER**

Verlangen Sie unseren Katalog.  
**METALLBAU AG.**  
ZÜRICH-ALBISRIEDEN  
T. 27 06 76

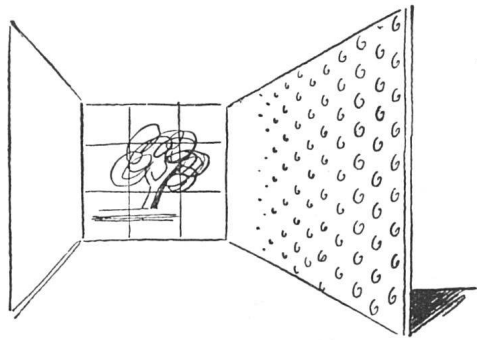

*Tapeten*

das Tüpfchen auf dem i in Ihrem Heim ist die sorgfältig ausgewählte Tapete, überzeugen Sie sich durch unsere Vorschläge.

**KORDEUTER**

Innendekoration Talstrasse 11 Zürich 1

**MAURER & HÖSLI ZÜRICH**

STEINPFLASTERUNGEN,

HOLZPFLASTERUNGEN

GUSSASPHALTARBEITEN

WALZASPHALT-BELÄGE

ALLG. STRASSENBAU



**Baubeschläge**  
für Industrie- und Wohnbauten

**BLASER**

Fritz Blaser & Cie. AG., Basel

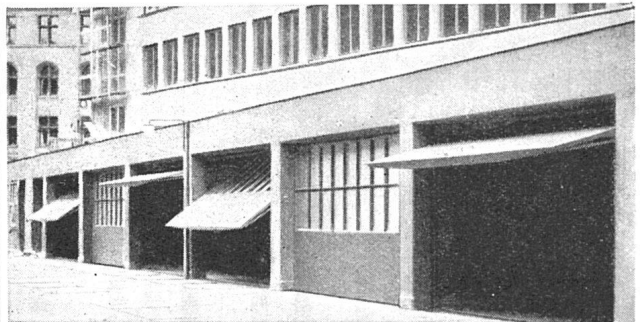

KIPPTORE FÜR  
MAGAZINE UND GARAGEN

**Genossenschaft**  
**«Hammer»**

Zürich 3 - Binzstraße 11

**Eisen- und Metallbau**

**color metal**

ZÜRICH

Grubenstraße 29 Telephone 33 14 44/47

\*

empfiehlt ihre Spezial-Abteilungen:

**Aluminiumfärberei:**

anodische Oxydation und Färbung von Aluminium und Aluminium-Legierungen zur Erreichung von Korrosionsfestigkeit und gutem Aussehen.

**Metallspritzerei:**

Überziehen von Gegenständen und Konstruktionen aus Metallen, Holz, Kunststoffen usw. mit sämtlichen Metallarten für Korrosionsschutz und Dekoration.

Großes Lager **auserlesener Orient**

**TEPPICHE**

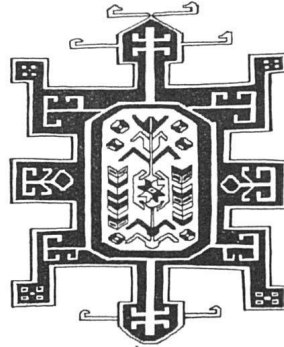

**SANDREUTER**

BASEL

MARKTPLATZ



**COMPTOIR SUISSE**

11-26 Septembre 1948

Stand No. 915

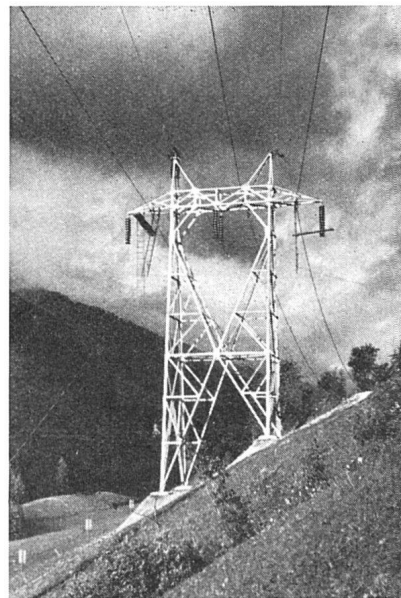

**SCHÄPPI AG. ZÜRICH**

DENNLERSTRASSE 39 TEL. (051) 251746

EISENKONSTRUKTIONEN

METALLBAU

SCHLOSSERARBEITEN

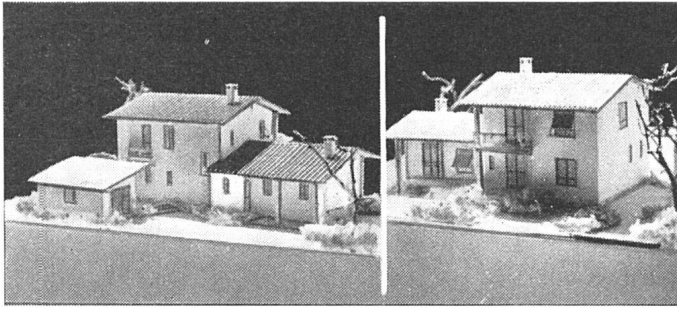

MODELLBAU-ATELIER-MODAR  
H. DESCHWANDEN, UNTERGÜTSCHSTR. 36  
LUZERN

**MODELLIERT** ARCHITEKTUR  
UND REKLAME

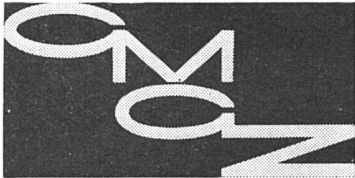

**Gipser- und  
Maler-  
Genossenschaft  
Zürich**

Stauffacherstraße 9  
Tel. 23 48 50 / 23 89 98

### Für das Flachdach

beziehen Sie Teerdachpappe, teer-  
freie Dachpappe «Beccoid», As-  
phaltsolierplatte «Beccoplast» mit  
Juteeinlage, Klebmassen durch

**Beck & Cie., Pieterlen**

Fachmännische Beratung

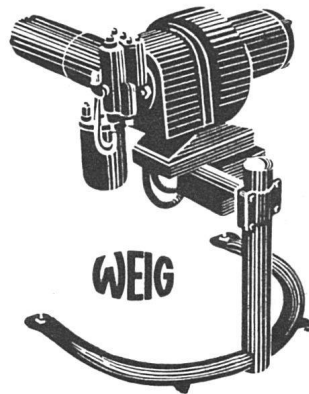

**WEIG** Oelbrenner

vollautomatisch  
sauber, ruhig, zuverlässig  
wirtschaftlich im Betrieb  
Anschluss  
an jeden Heizkessel möglich

Fabrikation und Verkauf

**H. Werhonig**

Zürich 38

Kilchbergsteig 2 Tel. 45 12 64



<b>BACKSTEINE</b>			
<b>und ZIEGEL von</b>			
Keller & Cie. AG. PFUNGEN		Ziegelei Paradies Station SCHLATT	
Dachziegelwerk FRICK		Ziegelfabrik KÖLLIKEN AG.	

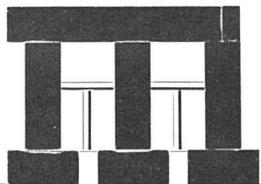

**Mayer-Mattes Söhne**

Feldstraße 43 Zürich 4 Telephon 23 60 57

Mechanische Schreinerei - Fensterfabrik

*Innenausbau*

*Neubauten*

*Umbau*

*Reparaturen*

**WEBER** ING. ELEKTRISCHE  
UNTERNEHMUNGEN  
HEINRICH ZÜRICH · BADENERSTRASSE 652 · TELEPHON 25.52.40  
ERSTELLT SÄMTLICHE ELEKTRISCHEN INSTALLATIONEN



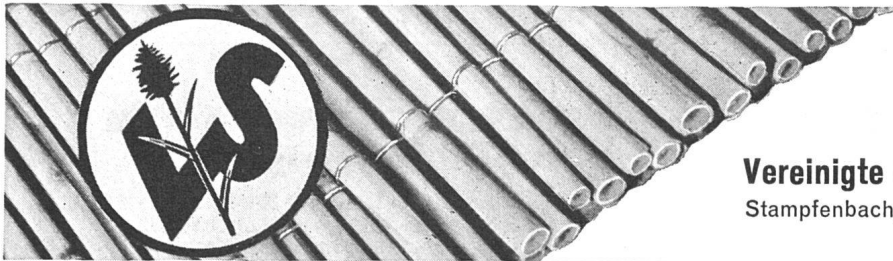

## Schilfrohrgewebe

wieder prompt lieferbar

### Vereinigte Schilfwebereien Zürich

Stampfenbachplatz 1, Telefon (051) 28 43 63

## Beläge

aus Gußasphalt für Straßen, Plätze, Flachdächer, Terrassen, Fabrikböden  
aus Teerasphalt-Makadam für Gartenwege

Dachpappen, Klebemassen, Isoliermaterialien  
Karbolineum - Teer-, Asphalt- und Bitumenprodukte



## Alfred Brändli

Asphalt- und Dachpappengeschäft

HORGEN Telefon 92 40 38

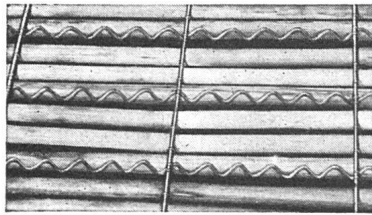

## ALPHA-Schilfrabitz

für rißfreie Gips- und Pflasterdecken, Gewölbe, Säulen- und Trägerverkleidungen, Leichtwandkonstruktionen

**A. Hirt-Sturzenegger Wil** (St. Gallen)

Schilf- und Schilfrabitz-Weberei, Tel. (073) 6 03 61

## HEINRICH LIER

HEIZUNGS-INGENIEUR SIA

Spezialfirma für

Projektierung und Ausführung von

**Heizungsanlagen aller Systeme**

**ZÜRICH 4** Telefon 23 92 05, Badenerstraße 440

## Aufzüge & Hebezeuge UTO

lösen alle Transport-Probleme

*Man verlange Offerten und Ingenieurbesuch*



**Aufzug- & Kranfabrik A-G, Zürich 9, Tel. 55.310**

Neue Telefon-Nr. 25 53 10

## HARTMANN

**Rolladen  
Sonnenstoren  
Garagetore  
Schaufenster-  
anlagen**



**HARTMANN & CO. AG., BIEL**  
Rolladenfabrik und Eisenbau

Filialen in  
Bern Tel. 5 13 11

Zürich Tel. 23 19 17  
Lausanne Tel. 2 69 97

## Zimmerarbeiten

übernimmt zu vorteilhaften Bedingungen:



**Neubauten / Umbauten  
Treppenbau / Reparaturen**

**ZIMMEREIGENOSSENSCHAFT ZÜRICH, Bäckerstr. 277, Tel. 23 27 92**

# GRANIT

## für HOCHBAU TIEFBAU GARTENBAU

**CRESCIANO** hell    **LODRINO**    **BODIO NERO** dunkel  
roh - gespitzt - gestockt - gesägt - poliert

**DINDO URBANO AG. OSOGNA-CRESCIANO**

Telephon 6 31 08

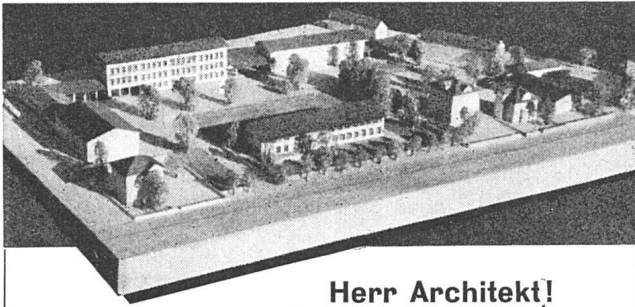

**Herr Architekt!**

Schöne Modelle gestalten  
Ihre Projekte lebendig!

**Hans Köpfli Modellbau Aldorf**

*Galerie*

**D'ART DU NATIONAL**

(Hotel National)

Haldenstrasse 4 a LUZERN Tel. (041) 2 07 42

**NEUE DIREKTION**



*Seltene Bücher Kupferstiche  
Gemälde*

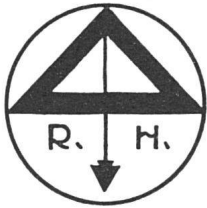

**Richard Hess & Co.**  
Zürich und Winterthur

Marmor- und Steinindustrie  
Bau- und Plattenarbeiten  
in allen Gesteinsarten

**Jakob  
Kowner**

Elektro-Ingenieur, Zürich 1  
Torgasse 4, Telephon 32 57 54

Projektierung  
und Ausführung  
elektrischer Anlagen  
Elektrische Apparate  
Beleuchtungskörper  
Kochgeschirre



**CARL HOHL'S ERBEN**

**Dachpappenfabrik**

Zürcherstr. 207a St. Gallen Telephon 27808

- Gußasphaltbeläge für Straßen, Plätze, Flachdächer, Terrassen, Fabrikböden
- Teer-Asphalt-Makadambeläge für Gartenwege
- Dachpappen, Klebmassen, Isoliermaterialien
- Karbolineum
- Teer-, Asphalt- und Bitumen-Produkte

**HUG  
BODENBELÄGE AG  
ZÜRICH**

Ausführung von fugenlosen  
direkt begehbaren  
**STEINHOLZBODEN**

fugenlosen  
**UNTERLAGSBODEN**

**WAND- UND BODEN-  
PLATTENBELÄGE**

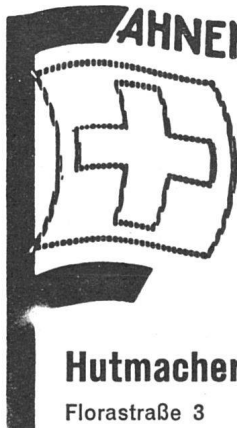

**FAHNEN FLAGGEN**

Bei Neubauten  
den Fahnenhalter  
nicht vergessen!

**Fahnenfabrik**

**Hutmacher-Schalch A.G., Bern**

Florastraße 3

Telephon 2 24 11

**Erdbeerpflanzen**

Ab Ende August lieferbar, alle vergast und somit milbenfrei. Gute Erdballen.

**Großfrüchtige Erdbeeren** in bestem Sortiment. Neuheit „Wädenswil 4“ kommt diesen Herbst in den Handel.

**Monatserdbeeren** mit und ohne Ranken, mit Topfballen, sofort lieferbar.

Preise mit Sortenbeschreibungen, Pflanz- und Kulturanweisung in meiner Preisliste 1 gratis und franko.

Auf Verlangen werden ferner gratis zugesandt:  
Liste 2 über Ziersträucher aller Art.  
Liste 3 über Christ- und Pfingstrosen.

*Hermann Zulauf* BAUMSCHULE  
SCHINZACH-DORF



**Feuerungsbau AG., Zürich**  
Hohlstraße 35 (Kollerhof) – Telefon 27 12 17

Über 25jährige Erfahrung im Bau von

## Ölfeuerungen

für alle Zwecke: Vollautomatische Anlagen für Villen, Mehrfamilien- und Geschäftshäuser, usw. – Industrie-Anlagen für Dampfkessel, Industrie-Öfen, Trockenanlagen



**Erstklassige Metaldichtung**

Spezialität: Regenabdichtung / Garantiarbeit

**Fermetal Zürich, J. Germann**

Zürich Sihlstraße 43 Telefon (051) 23 90 25

## Paul Gsell & Söhne

Chem. Bau- und Möbelbeizerei

**Zürich**

Pappelstraße 20, Telefon (051) 33 22 40

**Spezialgeschäft**

**für Holzoberflächenbehandlungen**

Ausführungen in der ganzen Schweiz

**Weiss + Grossenbacher**  
Winterthur

Neuwiesenstraße 8  
Telephon 2 14 59

Unternehmung für elektrische Anlagen  
und Telephon

Beleuchtungskörper und elektrische Apparate

Zuverlässiger Reparaturen-Dienst

**HEIZUNGEN ALLER SYSTEME**

**VENTILATIONSANLAGEN**

**KLIMA-ANLAGEN**

**H. GEISSBERGER BASEL**

Dauidsbodenstraße 11 Telefon 4 72 90

## Alfred Sauter AG.

Wuhrstraße 31–37, Telefon 33 34 22

**Zürich 3**

**Gipsergeschäft**

**Kunststeinfabrik**

**Steinhauergeschäft**

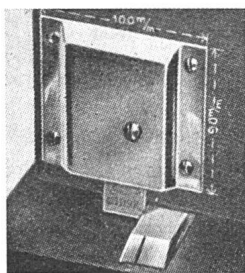

**Wismer  
pat. Türsteller**

in den Eisenwarenhandlungen erhältlich oder bei

**Jul. Wismer & Söhne Zürich 4**

Müllerstraße 43 Telefon (051) 23 68 94

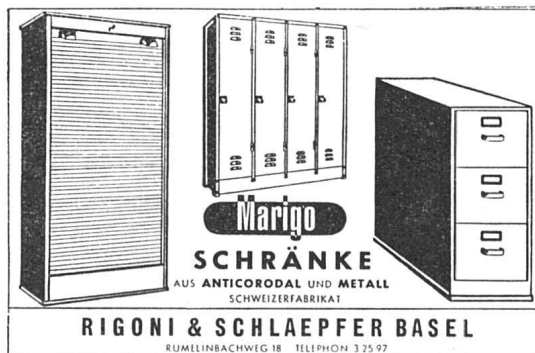



Fabrikfenster

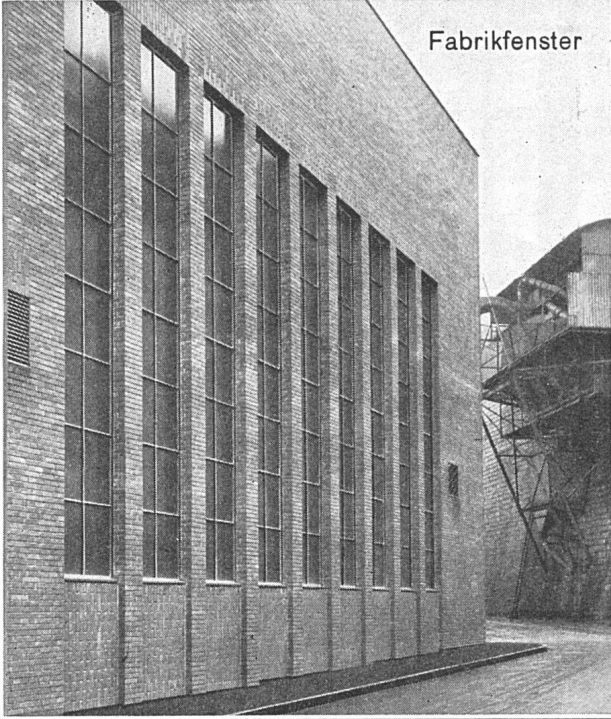

**GEILINGER & CO.**  
Eisenbau-Werkstätten  
WINTERTHUR

Besser isolieren  
mit

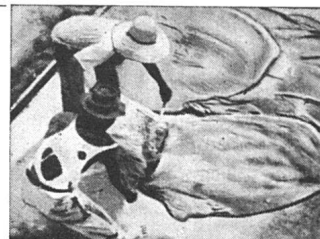

## ZELLENBETON

Leichtes Gewicht  
300 kg/m<sup>3</sup>  
Wärmeleitfähigkeit  
0,06-0,07  
Vorteilhaft im Preis

Kann auf der Baustelle hergestellt und eingebracht oder in Platten jeder Größe geliefert werden. – Hervorragende Isolierwirkung. – Speziell für Flach- und Shed-Dächer, Unterlags-Böden, Mauer-Isolierungen usw. – Fäulnisfrei, feuerfest und frostsicher.

Prospekt und Offerten durch  
**FAVRE & CO. AG.**  
WALLISELLEN/ZCH.  
gegr. 1891, Tel. (051) 93 20 11



**MINIMAX**

**LÖSCHT**

**MINIMAX AG. ZÜRICH**  
MÜHLEBACHSTR.36/38 TEL 326880/81

### *Forster* Elektro-Radiatoren mit Dauer-Ölfüllung

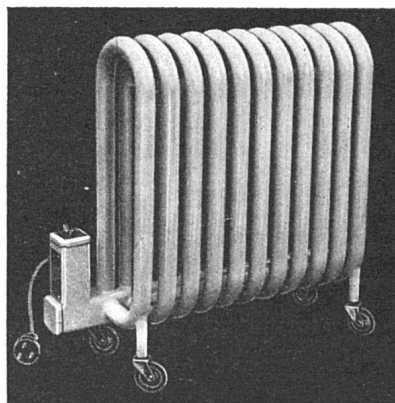

*formschön  
sauber  
bequem*

leisten Ihnen besonders während der Übergangszeit angenehme Dienste.

4 Größen: 750, 1200, 1500 und 2000 Watt.

Erhältlich in allen konzessionierten Elektro-Installations-Geschäften sowie Elektrizitätswerken.

AKTIENGESELLSCHAFT

**HERMANN FORSTER - ARBON**

Telephon (071) 468 83

Fabrik elektr. Apparate - Stahlröhrenwerk  
Mech. Kupferschmiede