

Zeitschrift: Das Werk : Architektur und Kunst = L'oeuvre : architecture et art
Band: 35 (1948)

Werbung

Nutzungsbedingungen

Die ETH-Bibliothek ist die Anbieterin der digitalisierten Zeitschriften. Sie besitzt keine Urheberrechte an den Zeitschriften und ist nicht verantwortlich für deren Inhalte. Die Rechte liegen in der Regel bei den Herausgebern beziehungsweise den externen Rechteinhabern. [Siehe Rechtliche Hinweise.](#)

Conditions d'utilisation

L'ETH Library est le fournisseur des revues numérisées. Elle ne détient aucun droit d'auteur sur les revues et n'est pas responsable de leur contenu. En règle générale, les droits sont détenus par les éditeurs ou les détenteurs de droits externes. [Voir Informations légales.](#)

Terms of use

The ETH Library is the provider of the digitised journals. It does not own any copyrights to the journals and is not responsible for their content. The rights usually lie with the publishers or the external rights holders. [See Legal notice.](#)

Download PDF: 29.03.2025

ETH-Bibliothek Zürich, E-Periodica, <https://www.e-periodica.ch>

STEINER

Bauschreinerei
Möbelfabrik

STEINER

Spezialfabrik für Laden- und
Schaufensterausbau

STEINER

Zürich 50
Hagenholzstrasse 60

STEINER

Telefon
46 43 44

STEINER

Verlangen Sie
unverbindliche Beratung

STEINER

beste Referenzen
stehen Ihnen zur Verfügung

STEINER



BELEUCHTUNG

Baumann, Koelliker

ZÜRICH SIHLSTR 37

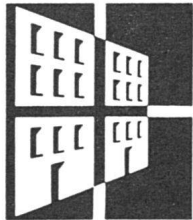

GÖHNER

TÜR + FENSTER

NORMEN

ermöglichen auch ein
individuelles Bauen

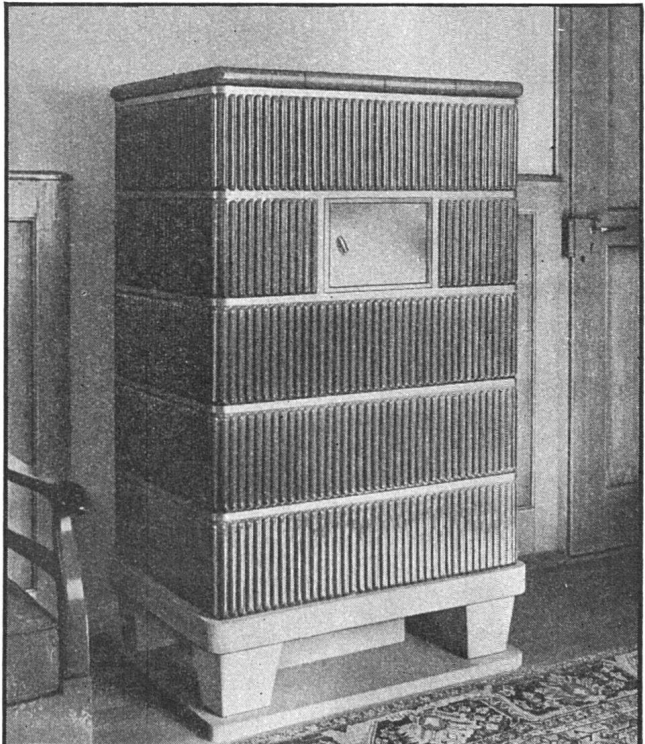

WEGA-Norm-Kachelofen für Siedlungsbauten
Entwurf aus unserem Technischen Büro,
Fehrenstr. 8, Zürich 32, Tel. (051) 24 72 96

GANZ & CIE EMBRACH A.G.

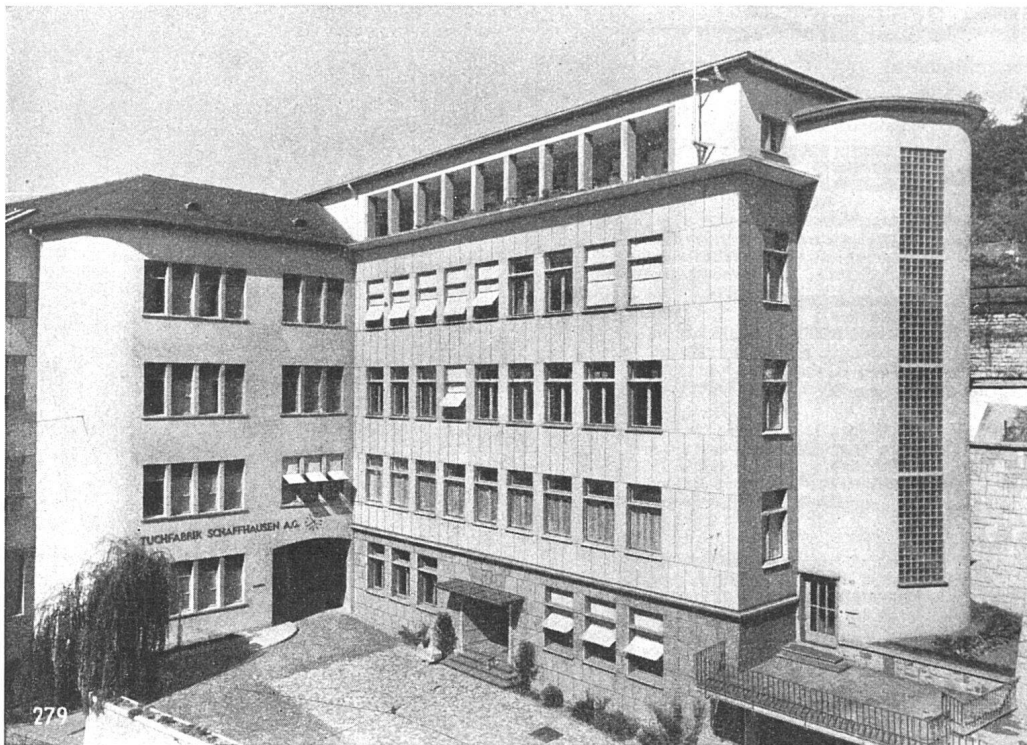

**Tuchfabrik
Schaffhausen AG.**

Fassadenverkleidung aus künstlichem Muschelkalk

**Fassaden-
Verkleidungen
Treppenanlagen
Bodenbeläge
in Basaltolit
Betonfenster**



Spezialbeton AG. Staad (St. Gallen) Kunststeinwerke Tel. (071) 4 19 34

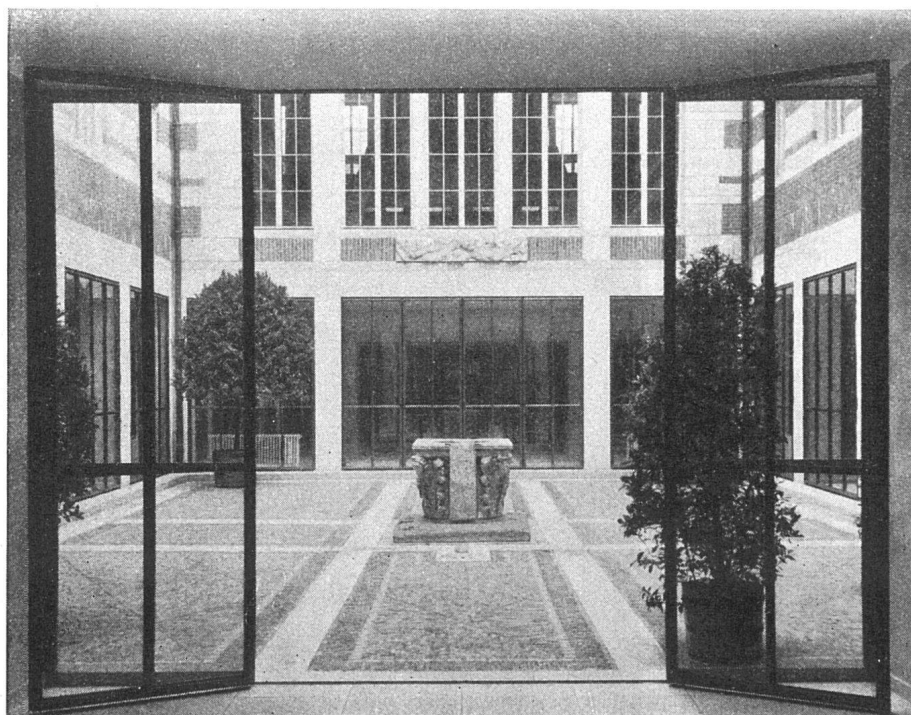

Überall

wo Zweck und Schönheit vereint werden sollen, bewähren sich Profile aus

**MESSING
BAUBRONZE
NEUSILBER**

SPEZIALPROFILE FÜR
FENSTER
TÜREN
INNENAUSBAU
LADENBAU

**BERATUNGSSTELLE - METALLVERBAND AG., BERN
VERKAUFSBUREAU UND LAGER IN ZÜRICH**

WERKE: Metallwerke AG., Dornach - Fonderie Boillat S.A., Reconvilier - Schweiz. Metallwerke Selve & Co. Thun

Die Umwälzung im Haushalt:

Thor

Wasch- und Geschirrabwasch-Maschine

Die **Waschmaschine** wäscht, spült und schwingt die Wäsche aus. Während des ganzen Wäsche-Prozesses kann die Wäsche in der Maschine gelassen werden.

Die **Geschirrabwaschmaschine** wäscht, spült und trocknet das Geschirr, wobei die Hände nie mit dem Wasser in Berührung kommen.

Der Wasch- und der Geschirr-Einsatz sind vollständig voneinander getrennt. Gegenseitige Berührung ausgeschlossen. Bitte verlangen Sie unseren Prospekt.



Busco
AG. ZÜRICH

Universitätsstrasse 69. Telefon (051) 28 03 17

FRISCHLUFT- u. KLIMA-ANLAGEN, LUFTHEIZUNG

SIFRAG

SIFRAG SPEZIALAPPARATEBAU u. INGENIEURBUREAU FREI AG.

BERN
Konsumstr. 4

ZÜRICH
Zähringerstr. 26



Gesunde Wärme spendet Ihnen der
FORSTER-ELEKTRO-RADIATOR
mit Dauer-Ölfüllung.

Durchdacht in der Konstruktion,
gediegen in der Formgebung,
löst er Ihre Heizprobleme in idealer Weise.

Zu beziehen im guten Elektro-Fachgeschäft



Tel. (071) 4 68 83

Die **Zuger Kantonalbank Zug** veranstaltet zur Erlangung von Projekten für ein neues **Bankgebäude** einen

Wettbewerb

unter den mit Hauptsitz im Kanton Zug seit mindestens dem 1. Januar 1948 ununterbrochen niedergelassenen Architekten schweizerischer Nationalität, sowie unter den auswärts wohnhaften, im Kanton Zug heimatberechtigten Architekten. Für allfällige Mitarbeiter gelten die gleichen Bedingungen. Außerdem werden einige auswärtige schweizerische Architekturfirmen zur Teilnahme eingeladen.

Für Preise und Ankäufe stehen dem Preisgericht Fr. 18 000.- zur Verfügung.

Ablieferungstermin: 15. März 1949

Programm und Unterlagen können bei der Zuger Kantonalbank Zug gegen Hinterlage von Fr. 30.- bezogen werden.

Zug, den 12. Oktober 1948

Zuger Kantonalbank
Direktion

Ein Haus ohne
Flexalum-Jalousien ist wie
ein Bild ohne Rahmen!



Flexalum
(VENETIAN BLINDS) **JALOUSIEN**

KARL WILHELM, ZÜRICH 7
Zeltweg 74 a Telephon 32 66 94

Der **Einwohnergemeinderat der Stadt Olten** eröffnet mit **Einlieferungsfrist bis 31. März 1949** einen

Projektwettbewerb

zur Erlangung von Entwürfen für den
Neubau eines Berufsschulhauses in Olten

Teilnahmeberechtigt sind alle im Kanton Solothurn heimatberechtigten oder mindestens seit 1. Juni 1947 daselbst niedergelassenen Architekten. Diese Teilnahmebedingung gilt auch für allfällige Mitarbeiter. Unselbständig erwerbende Architekten haben die schriftliche Erlaubnis ihres Arbeitgebers beizubringen. – Im übrigen finden die Grundsätze des SIA für das Verfahren bei architektonischen Wettbewerben Anwendung.

Die Unterlagen können ab 1. Oktober 1948 gegen Hinterlage von Fr. 20.- oder Voreinzahlung dieses Betrages auf Postcheckkonto Vb 1, Stadtkasse Olten, auf der Kanzlei der Bauverwaltung Olten, Baslerstraße 37, bezogen werden. Diese Barhinterlage wird bei Einreichung eines programmgemäßen Entwurfes zurückbezahlt.

Olten, den 24. September 1948

Bauverwaltung Olten

Le Rêve bleibt Le Rêve

Le Rêve AG. Genf-Acacias

TAPETEN AG
Specialhaus für Vorhänge & Innendekoration
 EIGENE HANDDRUCK-STOFFE UND TAPETEN
 ZÜRICH, FRAUMÜNSTERSTR. 8 TEL. 25 37 30
 VIS A VIS NATIONALBANK

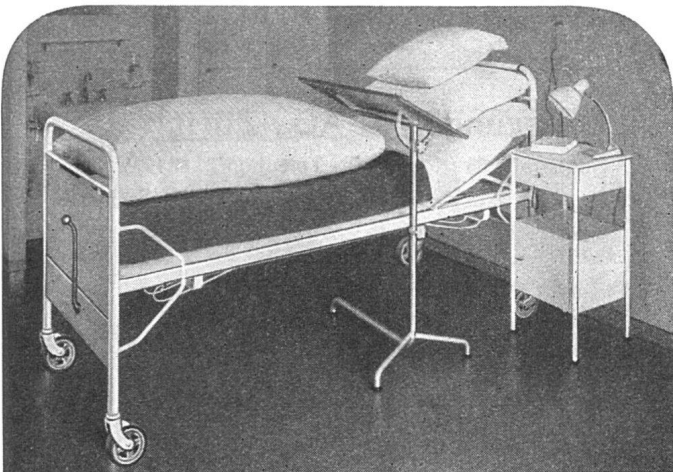

Unsere Krankenmöbel entsprechen den Wünschen der Ärzte, des Spitalpersonals und dem Comfort der Patienten



BASLER EISENMÖBELFABRIK A.G. SISSACH

MD

- norm** Ventilations-einsätze
- norm** Garagetore
- norm** Schuhroste
- norm** Estrichtreppen

norm Lichtschachtroste

norm Kellerfenster

norm Brief- und Milchkasten

norm Kohleneinwürfe

norm Bauteile

**BILLIGER
 BESSER
 RASCHER**

Verlangen Sie unseren Katalog.
METALLBAU AG.
 ZÜRICH-ALBISRIEDEN
 T. 27 06 76

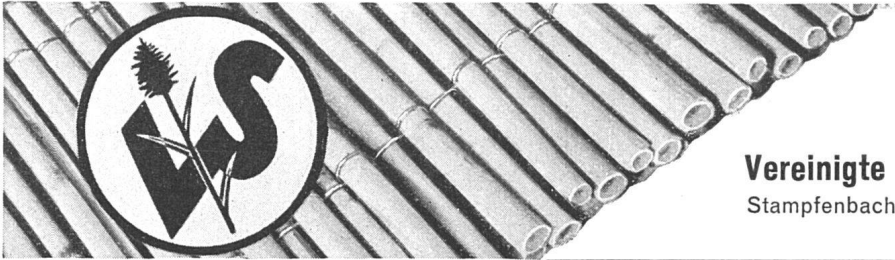

Schilfrohwewebe

wieder prompt lieferbar

Vereinigte Schilfwereien Zürich

Stampfenbachplatz 1, Telefon (051) 28 43 63

Beläge

aus Gußasphalt für Straßen, Plätze, Flachdächer, Terrassen, Fabrikböden
aus Teerasphalt-Makadam für Gartenwege

Dachpappen, Klebmassen, Isoliermaterialien
Karbolineum - Teer-, Asphalt- und Bitumenprodukte



Alfred Brändli

Asphalt- und Dachpappengeschäft

HORGEN Telefon 92 40 38



Richard Hess & Co. Zürich und Winterthur

Marmor- und Steinindustrie
Bau- und Plattenarbeiten
in allen Gesteinsarten

Austrocknungen

von Neu- und Umbauten

in kürzester Frist

Trocknungsmaschinen
Trocknungsöfen für Koks und Öl
Elektro-Flecktrockner
Exsikkatoren

Max Roth-Kippe & Co., Zürich 45

Bauaustrocknungen Uetlibergstr. 191 Tel. 33 15 35

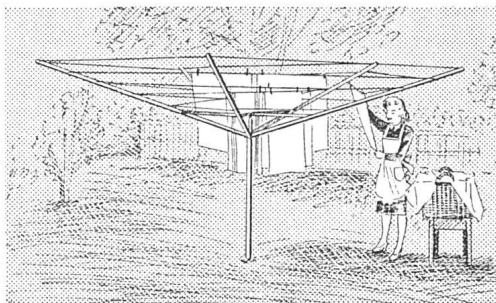

Wäschehänge «Sunwind»

BREMY & CO. ZÜRICH

Hönggerstr. 148 Zürich 10 Post 37 Telefon 26 01 57



Feuerungsbau AG., Zürich

Hohlstraße 35 (Kollerhof) - Telefon 27 12 17

Über 25jährige Erfahrung im Bau von

Ölfeuerungen

für alle Zwecke: Vollautomatische Anlagen
für Villen, Mehrfamilien- und Geschäftshäuser, usw. - Industrie-Anlagen für Dampfkessel, Industrie-Ofen, Trockenanlagen

Zimmerarbeiten

übernimmt zu vorteilhaften Bedingungen:



Neubauten / Umbauten
Treppenbau / Reparaturen

ZIMMEREIGENOSSENSCHAFT ZÜRICH, Bäckerstr. 277, Tel. 23 27 92

HEINRICH WEBER ING. ELEKTRISCHE
UNTERNEHMUNGEN
ZÜRICH · BADENERSTRASSE 652 · TELEPHON 25.52.40
ERSTELLT SÄMTLICHE ELEKTRISCHEN INSTALLATIONEN



BACKSTEINE
und ZIEGEL von

| | |
|------------------------------|--------------------------------------|
| Keller & Cie. AG. PFUNGEN | Ziegelei Paradies Station SCHLATT |
| Dachziegelwerk FRICK | Ziegelfabrik KÖLLIKEN AG. |

BEDACHUNGEN
Fugenlose Unterdach-Konstruktion
 mit Betonlattung für flachgeneigte Ziegeldächer. Patent Nr. + 206 930. • Flachbedachungen, Terrassenabdichtungen. Jede Ausführung von Steildächern und Wärme-Isolierungen.



FELIX BINDER AG. ZÜRICH 7
 Hölderlinstraße 10/12 Telefon 32 43 58

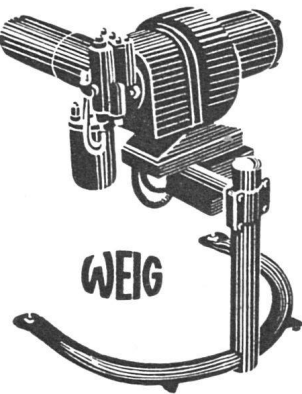

WEIG Oelbrenner
 vollautomatisch
 sauber, ruhig, zuverlässig
 wirtschaftlich im Betrieb
 Anschluss
 an jeden Heizkessel möglich

Fabrikation und Verkauf
H. Werhonic
 Zürich 38
 Kilchbergsteig 2 Tel. 45 12 64

HARTMANN **Rolladen**
Sonnenstoren
Garagetore
Schaufenster-
anlagen



HARTMANN & CO. AG., BIEL
 Rolladenfabrik und Eisenbau

Filialen in Zürich Tel. 23 19 17
 Bern Tel. 5 13 11 Lausanne Tel. 2 69 97

Aufzüge & Hebezeuge **UTO**
 lösen alle
Transport-Probleme

*Man verlange Offerten
 und Ingenieurbesuch*



Aufzug- & Kranfabrik A-G, Zürich 9, Tel. 55.310
 Neue Telefon-Nr. 25 53 10

Für das Flachdach

beziehen Sie Teerdachpappe, teerfreie Dachpappe «Beccoid», Asphaltisolerplatte «Beccoplast» mit Juteeinlage, Klebmassen durch

Beck & Cie., Pieterlen
 Fachmännische Beratung

TRIVERS
HOCHDRUCK-STAMPF-ASPHALT-PLATTEN
 das beste Material für
 stark beanspruchte
 Fabrikböden



BAUBEDARF ZÜRICH AG.
 ZÜRICH



GRIBI & CO. A.-G.
 Burgdorf
 Holzbau
 Großschreinerei
 Fenster-Fabrikation
 Hetzerkonstruktionen
 Vorfabrizierte Holzwohnhäuser

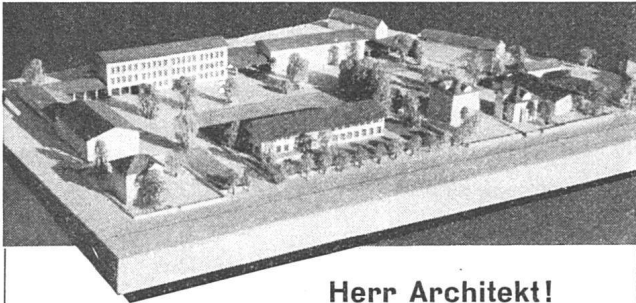

Herr Architekt!

Schöne Modelle gestalten
Ihre Projekte lebendig!

Hans Köpfler Modellbau Altdorf



ANTIKE MÖBEL
Tapeten / Vorhänge

Kordenter
AG.

INNENDEKORATION / TALSTRASSE 11, ZÜRICH

Paul Gsell & Söhne

Chem. Bau- und Möbelbeizerei

Zürich

Pappelstraße 20, Telefon (051) 33 22 40

Spezialgeschäft

für **Holzoberflächenbehandlungen**

Ausführungen in der ganzen Schweiz

HEIZUNGEN ALLER SYSTEME

VENTILATIONSANLAGEN

KLIMA-ANLAGEN

H. GEISSBERGER

BASEL

Dauidsbodenstraße 11

Telephon 4 72 90



CARL HOHL'S ERBEN

Dachpappenfabrik

Zürcherstr. 207a **St. Gallen** Telephon 2 78 08

- Gußasphaltbeläge für Straßen, Plätze, Flachdächer, Terrassen, Fabrikböden
- Teer-Asphalt-Makadambeläge für Gartenwege
- Dachpappen, Klebemassen, Isoliermaterialien
- Karbolineum
- Teer-, Asphalt- und Bitumen-Produkte

Weiss  **+ Grossenbacher**
Winterthur

Neuwiesenstraße 8
Telephon 2 14 59

Unternehmung für elektrische Anlagen
und Telephon

Beleuchtungskörper und elektrische Apparate

Zuverlässiger Reparaturen-Dienst

FAHNEN FLAGGEN

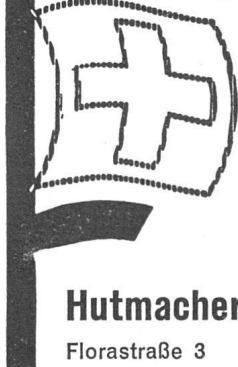

Bei Neubauten
den Fahnenhalter
nicht vergessen!

Fahnenfabrik

Hutmacher-Schalch A.G., Bern

Florastraße 3

Telephon 2 24 11



Marigo

SCHRÄNKE

AUS ANTICORODAL UND METALL
SCHWEIZERFABRIKAT

RIGONI & SCHLAEPFER BASEL

RUMELINBACHWEG 18 TELEPHON 3 25 97

Vitrofil

GLASSEIDE MATTEN

langfaserig — elastisch — mineralisch
Bewährter Schall- und Wärmeschutz
für Böden, Wände, Strahlungsheizung

CAVIN & CO · ZÜRICH

Glasspinnerei
Talstr. 62 Tel. (051) 27 11 90

Gegründet 1934
Fabrik in Adliswil

Armin Hunziker

schützt und schmückt mit Farbe

Armin Hunziker

Malermeister, Zürich, Telefon 25 32 64

Jakob Kowner

Elektro-Ingenieur, Zürich 1
Torgasse 4, Telefon 32 57 54

Projektierung
und Ausführung
elektrischer Anlagen
Elektrische Apparate
Beleuchtungskörper
Kochgeschirre

Alfred Sauter AG.

Wuhrstraße 31-37, Telefon 33 34 22

Zürich 3

Gipsergeschäft
Kunststeinfabrik
Steinhauergeschäft

HYPOTHEKARBANK IN WINTERTHUR

WINTERTHUR

Untertor 32

ZÜRICH

Paradeplatz 5

Wir bewilligen zu günstigen Bedingungen:

Hypotheken

Baukredite

Darlehen auf kurante Wertpapiere

HEINRICH LIER

HEIZUNGS-INGENIEUR SIA

Spezialfirma für

Projektierung und Ausführung von
Heizungsanlagen aller Systeme

ZÜRICH 4 Telefon 23 92 05, Badenerstraße 440

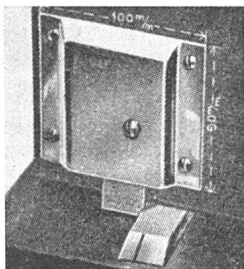

Wismer pat. Türsteller

in den Eisenwarenhand-
lungen erhältlich oder bei

Jul. Wismer & Söhne Zürich 4

Müllerstraße 43 Telefon (051) 23 68 94

ALPHA- Schilfrabitz

eine wirksam ver-
steifte Schilfra-
bitzmatte, hat sich
seit einem Jahr-

zehnt bewährt für rißfreie Gips- und Pflasterdecken,
Gewölbe, Verkleidungen, Leichtwandkonstruktionen

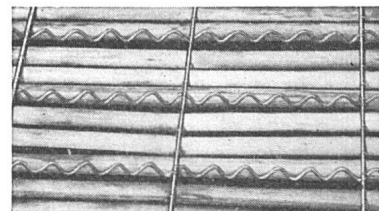

A Alleinhersteller:

A. Hirt-Sturzenegger Wil (St. Gallen)

Schilf- und Schilfrabitz-Weberei, Tel. (073) 6 03 61

Accum

Neuzeitliche Elektrowärme- Apparate

ACCUM AG GOSSAU/ZH
Fabrik für Elektrowärme-
Apparate



GEPRESSTE PROFILE



Genau nach jeder Zeich-
nung. Längen bis 3 m,
Stärken bis 9 mm.

Jul. Hädrich-Co.
ZÜRICH 4

EISEN- u. METALLBAU
Werdgutgasse 7-13
Tel. (051) 231747/48

FRANKE

CHROMSTAHL- SPÜLTISCHE

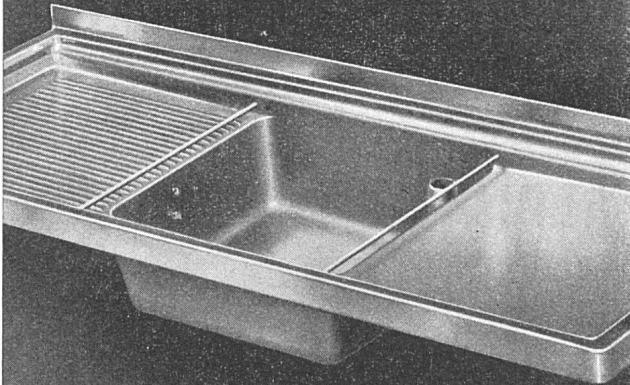

sind wirkliche Helfer im Haushalt.

WALTER FRANKE-METALLWARENFABRIK
AARBURG (AARGAU)-TELEFON 73555

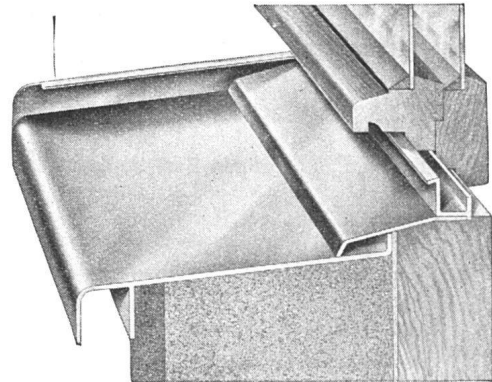

USM

Fensterbänke, Zargen und Wetterschenkel

in Eisen grundiert oder feuerverzinkt sind
rißfrei und unverwüstlich

U. Schärers Söhne Münsingen

Baubeschlägefabrik