

Zeitschrift: Das Werk : Architektur und Kunst = L'oeuvre : architecture et art
Band: 39 (1952)
Heft: 9: Bauten des kulturellen Lebens

Werbung

Nutzungsbedingungen

Die ETH-Bibliothek ist die Anbieterin der digitalisierten Zeitschriften. Sie besitzt keine Urheberrechte an den Zeitschriften und ist nicht verantwortlich für deren Inhalte. Die Rechte liegen in der Regel bei den Herausgebern beziehungsweise den externen Rechteinhabern. [Siehe Rechtliche Hinweise.](#)

Conditions d'utilisation

L'ETH Library est le fournisseur des revues numérisées. Elle ne détient aucun droit d'auteur sur les revues et n'est pas responsable de leur contenu. En règle générale, les droits sont détenus par les éditeurs ou les détenteurs de droits externes. [Voir Informations légales.](#)

Terms of use

The ETH Library is the provider of the digitised journals. It does not own any copyrights to the journals and is not responsible for their content. The rights usually lie with the publishers or the external rights holders. [See Legal notice.](#)

Download PDF: 31.03.2025

ETH-Bibliothek Zürich, E-Periodica, <https://www.e-periodica.ch>



Wandbatterie 4375/150 Neo
mit Schlauch 4375/150 S Neo

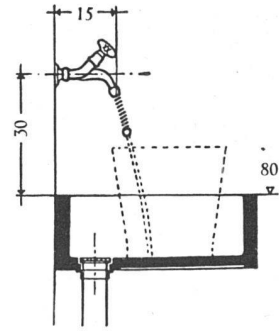

Montage über dem
Schüttstein

Die beiden beliebtesten
KWC-Neo-Armaturen

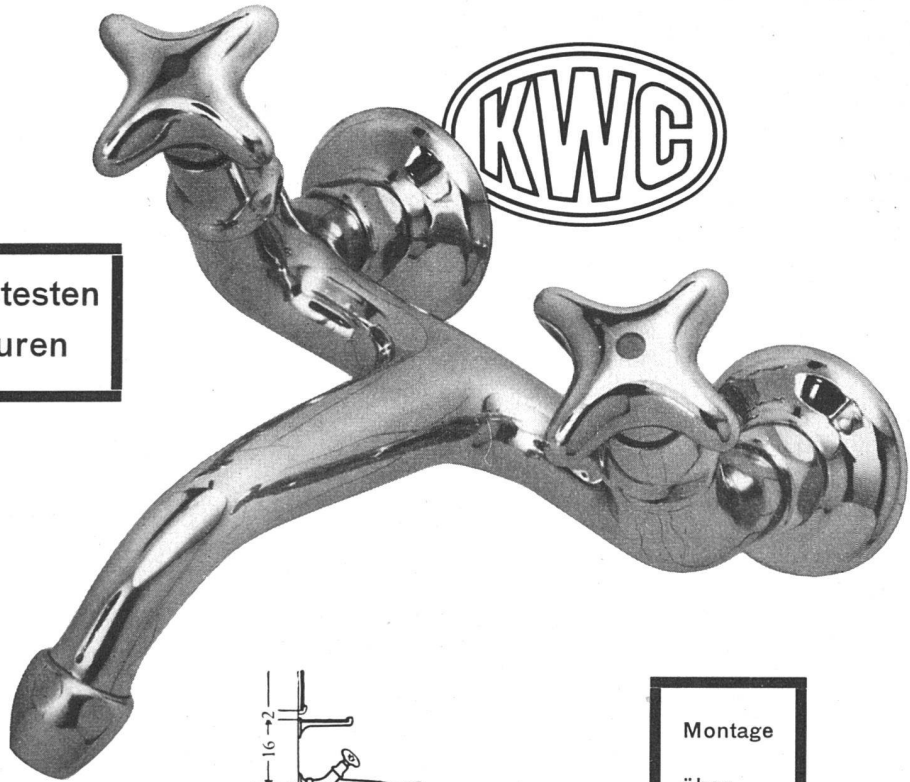

Wandbatterie 4375/200 Neo
mit Schlauch 4375/200 S Neo

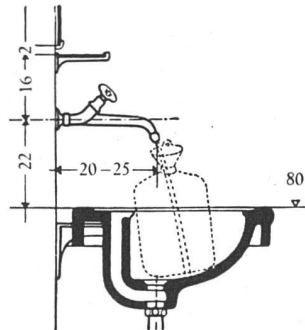

Montage
über
der
Toilette

Entwurf: Gauchat SWB/NSG

Aktiengesellschaft

Karrer, Weber & Cie., Unterkulm b / Aarau

Armaturenfabrik - Metallgießerei

Telephon: Unterkulm (064) 3 81 44

Filiale Basel, Mörsbergerstraße 52, Tel. (061) 2 65 68

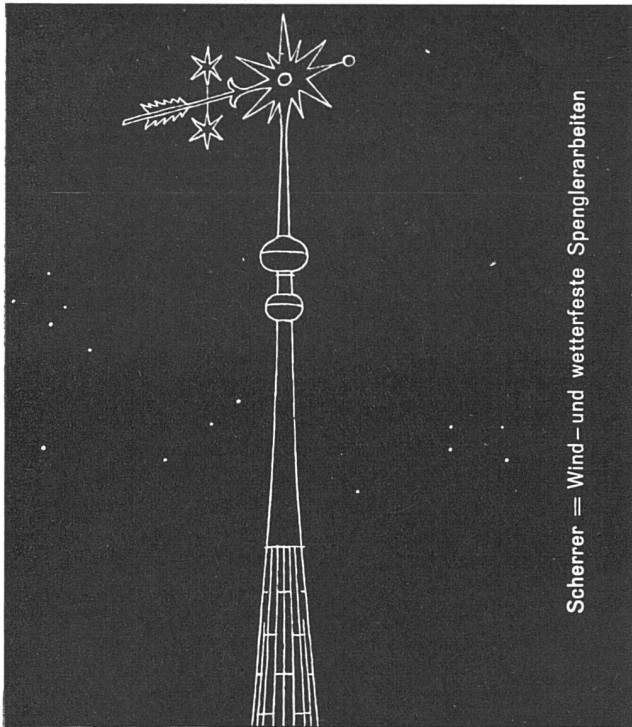

Scherrer = Wind- und wetterfeste Spenglerarbeiten

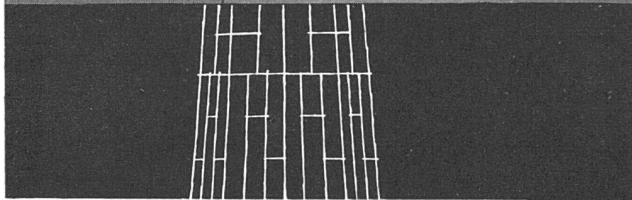
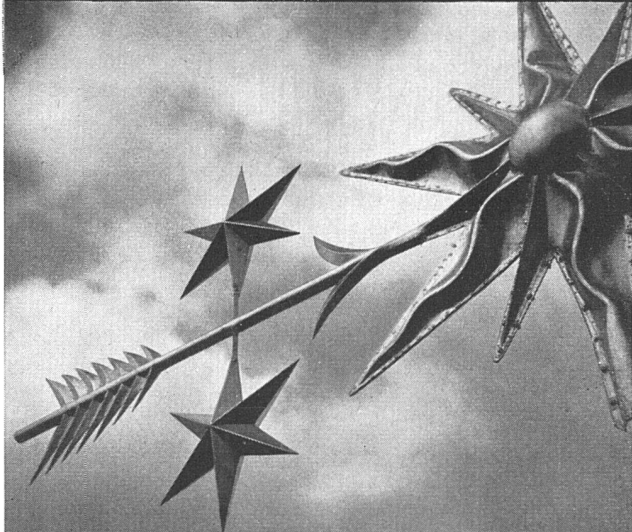

JAKOB **SCHERRER** SÖHNE

Spenglerei, Allmendstrasse 5/7 Zürich 2
Telephon 051 / 25 79 80

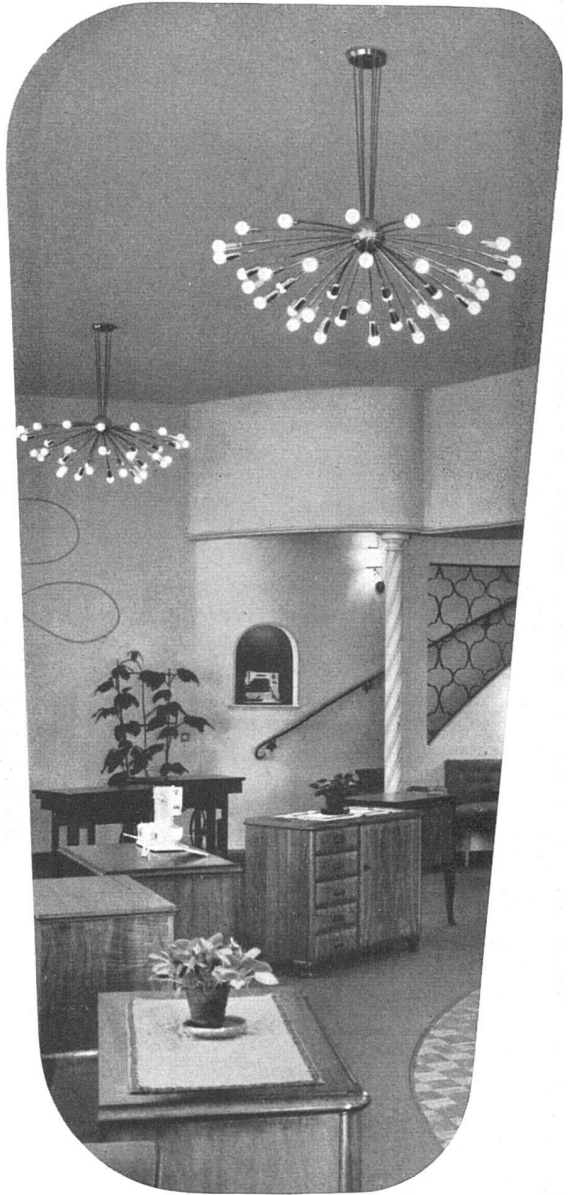
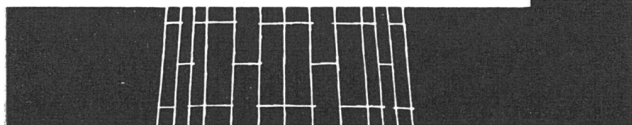

In enger Zusammenarbeit mit Architekten und Bauherrn projektieren wir die Beleuchtung moderner Verkaufsräume.

Verlangen Sie bitte unseren Spezialprospekt «Moderne Verkaufsräume».

Baumann, Koelliker

A. G. FÜR ELEKTROTECHNISCHE INDUSTRIE ZÜRICH
SIHLSTRASSE 37 TELEFON (051) 23 37 33